

74252 C

129210C(6)

ATLAS
LINGUISTIQUE
DE LA
WALLONIE

8

LA TERRE, LES PLANTES ET LES ANIMAUX
3^{ème} partie

UNIVERSITÉ DE LIÈGE
1994

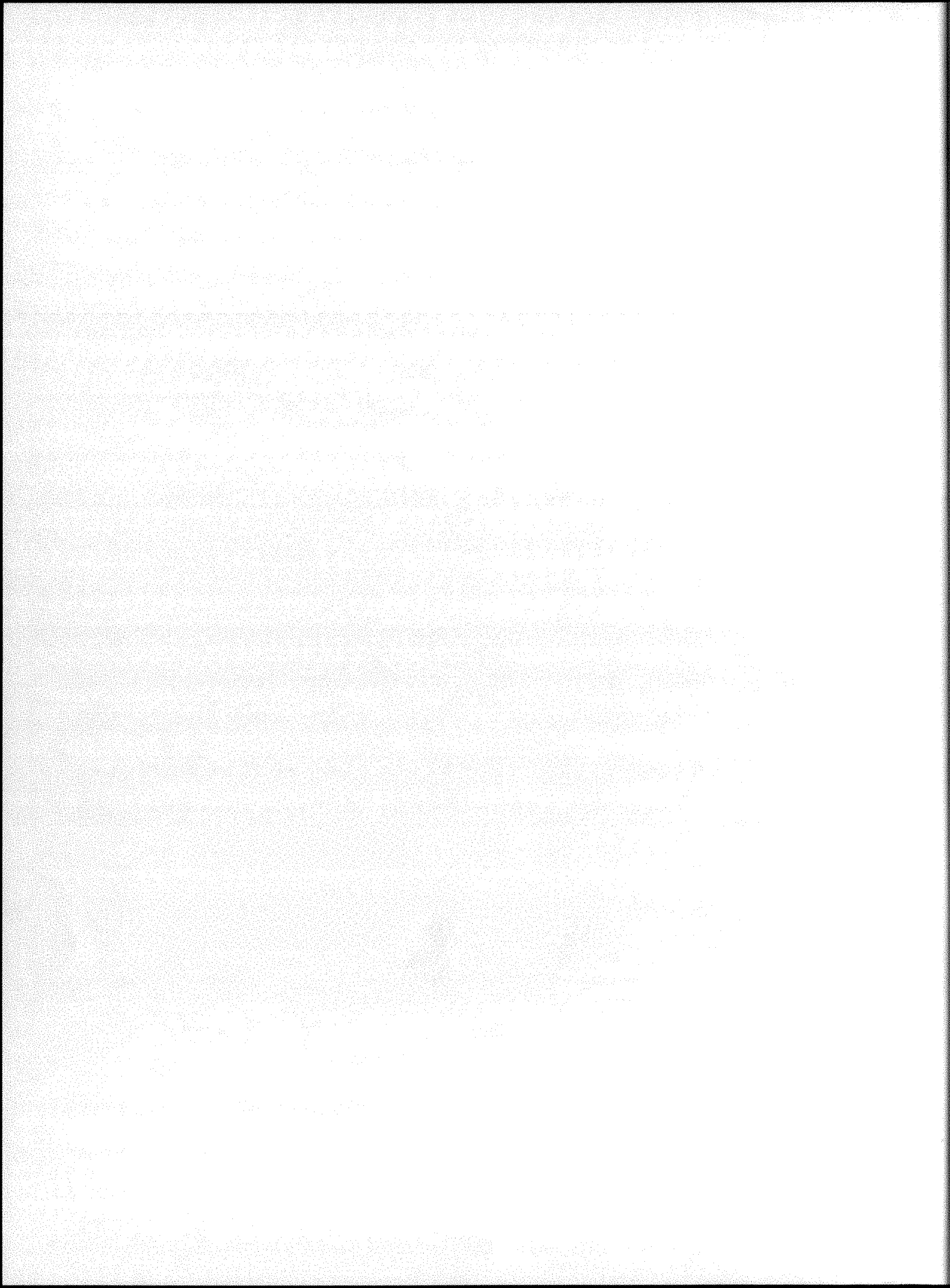

ATLAS LINGUISTIQUE
DE LA
WALLONIE

TOME 8
LA TERRE, LES PLANTES ET LES ANIMAUX
(3^e partie)



LES ENQUÊTES PRÉPARATOIRES À L'ATLAS LINGUISTIQUE
DE LA WALLONIE ONT ÉTÉ SUBSIDIÉES PAR LE FONDS
NATIONAL DE LA RECHERCHE SCIENTIFIQUE ET LE CENTRE
INTERUNIVERSITAIRE DE DIALECTOLOGIE WALLONNE

EN DONNANT, DE 1984 À 1990, À L'INSTITUT DE DIALECTOLOGIE
DE L'UNIVERSITÉ DE LIÈGE LES MOYENS D'ENGAGER DU
PERSONNEL, LE MINISTÈRE DE LA COMMUNAUTÉ FRANÇAISE
A ENCOURAGÉ LA POURSUITE DES TRAVAUX DE RÉDACTION

LE PRÉSENT VOLUME, QUI FIGURE PARMİ LES PUBLICATIONS
EXTRAORDINAIRES DE LA BIBLIOTHÈQUE DE LA FACULTÉ DE
PHILOSOPHIE ET LETTRES DE L'UNIVERSITÉ DE LIÈGE, EST
PUBLIÉ AVEC LE CONCOURS DU MINISTÈRE DE L'ÉDUCATION
DE LA COMMUNAUTÉ FRANÇAISE DE BELGIQUE, DE
LA FONDATION UNIVERSITAIRE DE BELGIQUE ET DE LA
COMMISSION DES COMMUNAUTÉS EUROPÉENNES

CE VOLUME A ÉTÉ COURONNÉ, SUR MANUSCRIT, DU PRIX
ÉLISÉE LEGROS (1991)

129210C(6)

74252C

ATLAS LINGUISTIQUE DE LA WALLONIE

Tableau géographique des parlers de la Belgique romane
d'après l'enquête de
† **Jean HAUST**
et des enquêtes complémentaires

TOME 8

LA TERRE, LES PLANTES ET LES ANIMAUX
(3^e partie)

194 notices, 100 cartes

par

Marie-Guy BOUTIER

Université de LIÈGE
Faculté de Philosophie et Lettres
1994



INTRODUCTION

Le tome 8 de l'*Atlas linguistique de la Wallonie* est le troisième d'un ensemble de trois volumes portant le titre général: *La terre, les plantes et les animaux*. Les tomes 6 et 7, qui paraîtront ultérieurement, traitent de la terre et des plantes. Le présent volume a pour objet les noms des animaux sauvages (mammifères, oiseaux, poissons, insectes...) (notices 1 à 167) et le vocabulaire relatif aux techniques de capture que sont la chasse, la «tenderie» (capture de petits oiseaux au moyen de pièges, de gluaux ou de filets) et la pêche (notices 168 à 194).

D'emblée, on louera l'abondance et la haute qualité des matériaux lexicaux recueillis par Jean Haust et par ses successeurs, en précisant que pour le domaine onomasiologique concerné, il était temps de faire la moisson. Plusieurs espèces animales bien représentées il y a cinquante ans se sont depuis raréfiées; quelques-unes avaient d'ailleurs déjà disparu au moment de l'enquête: interrogeant sur le nom de l'alose, Haust ne recueillait de souvenirs que chez les plus âgés de ses témoins. Au surplus, les liens ne cessent de se distendre entre l'homme et son milieu naturel; quels résultats donneraient aujourd'hui des questions comme «ver blanc du hanneton» ou «fils de la vierge»? Et pour ce qui est des méthodes traditionnelles de capture des animaux, elles ont aujourd'hui été remplacées par des techniques modernes, plus efficaces...

Notre tâche a consisté à éditer avec le plus de fidélité possible l'ensemble de ce trésor, dans toute son abondance — rien n'a été laissé de côté, mises à part quelques données folkloriques, dont la spécificité rendait préférable une publication séparée — et à l'expliquer. Pour les mots, nous nous sommes efforcée de situer l'explication dans un cadre gallo-roman, en particulier en recourant constamment à l'admirable outil qu'est le FEW; nous espérons simplement, par cette démarche, rendre nos matériaux utilisables pour une synthèse ultérieure. Quant aux liens entre mots et choses, nous avons veillé à dégager, chaque fois que c'était possible, les traits saillants de chaque unité onomasiologique qu'est une notice d'atlas.

Il restera à inventorier en détail les moyens que les parlers belgo-romans ont mis en œuvre pour constituer leur fonds propre (non hérité) de dénominations et à évaluer le rendement de chacun de ces moyens. On se bornera à signaler ici la fréquence des relations entre le nom d'un animal et son aspect ou son comportement. L'aspect du corps fournit directement la dénomination ('oré-merle' et 'mauvis d'or' loriot, 'jaunisse' bruant), ou par l'entremise d'une synecdoque ('gros-bec' moineau ou bouvreuil, 'sept-cœurs' lamproie) ou d'une métaphore (interne au domaine zoologique, pour 'couleuvreau' orvet, 'crapaud-volant' engoulevent; externe, pour 'cardinal' chardonneret, 'maréchal', nom de divers oiseaux et insectes noirs). Le nom découle de l'observation du comportement ('fouillon' taupe, de 'fouiller' fouir; 'pique-bois' pivert), de l'habitat (*wandion* punaise, de *wan* mur, 'raine *côrète*' rainette, de *côre* coudre) ou de l'alimentation de l'animal (*pique-massé* pinson des Ardennes, de *massé* chanvre, 'terre-aux-poules' autour, proprement 'voleur de poules'), ainsi que des croyances relatives à ce comportement ('crapaud-venin' crapaud, 'troue-pied' lamproie). Particulièrement fréquentes dans les désignations des oiseaux sont celles que motive, directement ou non, le cri de l'espèce: l'appellation est parfois formée à partir d'un verbe désignant le cri (*huflô* bouvreuil, de *hufler* siffler), plus souvent dérivée d'une onomatopée censée le reproduire, parfois tirée d'un mimologisme (*paye-tès-dètes* caille, de *paye tès dètes!*, interprétation mimologique du cri de la caille). À ces facteurs lexicogéniques descriptifs, s'ajoute le processus qui consiste à créer un nom, à l'origine affectif, à partir d'un nom de personne (*mârticot* singe, *pâkète* pie, *pièrot* moineau).

Ceux qui fréquentent l'atlas wallon savent qu'on n'y trouve pas seulement une liste sèche de formes correspondant à l'intitulé de la notice, mais aussi quantité de renseignements complémentaires sur les sens et les emplois des mots, ou même sur leur perception; qu'ils soient fournis par l'enquête ou recueillis par l'éditeur dans la documentation livresque, ces compléments contribuent à combler partiellement le fossé qui sépare un atlas d'un dictionnaire. À ces renseignements proprement lexicologiques s'ajoutent parfois des indications qui visent, en première analyse à tout le moins, les réalités désignées. Particulièrement intéressantes nous paraissent, dans l'ALW 8, celles qui concernent la classification des espèces animales et les sentiments et croyances que les animaux inspirent. La diagnose populaire ne recoupe que rarement la classification scientifique, les deux analyses ne procédant pas, on le conçoit bien, selon les mêmes critères: le hibou est considéré comme le mâle de la chouette (relation perçue aussi entre le crapaud et la grenouille), la «fourmi volante» érigée en «espèce»; et c'est, pour le peuple, la couleur du plumage ou le chant qui sont les critères réellement opérants pour distinguer entre les «espèces» de pinsons, de grives ou de fauvettes. Quant aux sentiments qui lient l'homme à l'animal, ils transparaissent dans les expressions faisant intervenir des noms d'animaux ou dans les sens secondaires que ces mots ont pris. Diverses croyances particulières ont enfin fait l'objet de notations en marge de l'enquête: la salamandre tète les vaches et transmet la gale; la coccinelle dit l'heure ou le temps qu'il fera; la libellule tue. Cette composante psychique se révèle souvent aussi utile pour la recherche de la source des désignations que les informations objectives sur l'aspect ou le comportement d'un animal.

Pour les principes généraux de la méthode d'édition dans l'ALW, on se reportera aux introductions des volumes antérieurs; celle du tome 3, par Élisée Legros, est spécialement éclairante pour l'ensemble des questions qui concernent davantage les volumes de type lexicologique. Nous relèverons ci-dessous quelques traits caractéristiques du présent volume.

Forme et substance. Le lecteur remarquera qu'à côté de certaines notices où une attention scrupuleuse est accordée aux signifiants dans toutes leurs variantes (celles-ci présentées dans le corps même du tableau, séparées par des barres obliques, ou dans les notes), d'autres notices négligent totalement ou partiellement ces données pour s'en tenir à une forme typisée indiquée entre demi-crochets. Pourquoi ces attitudes divergentes? C'est qu'il nous a semblé nécessaire de distinguer les cas où la substance du signe était réellement le centre d'intérêt principal de la notice (notices monotypes comme NID, LOUP, POU, ou faisant apparaître des types lexicaux spécifiques au volume 8, comme TAUPINIÈRE, FOURMI) des cas où la forme nous paraissait plus digne d'intérêt que la substance, et où une trop grande attention à cette dernière risquait de noyer les contours de l'analyse; une présentation plus abstraite met mieux en évidence la structuration du lexique. Pour prendre un exemple simple, ce qui permet de dégager la formule selon laquelle le wallon nomme le verdier, c'est l'identification dans le second élément de l'ensemble des syntagmes 'verte linette', 'verte linotte', 'vert friyon', 'vert gris', etc., ainsi que 'jaune linotte', *passim*, des types lexicaux signifiant 'linotte'. On fera remarquer que dans des cas semblables, on a parfois superposé à la typisation du signifiant, entre demi-crochets, une typisation du signifié, entre guillemets français (dans l'exemple choisi, «linotte verte» et «linotte jaune»).

Cartes. La proportion importante de cartes par rapport au nombre de notices distingue le tome 8 des volumes lexicaux antérieurs, et vraisemblablement d'autres volumes qui le suivront. C'est que l'étude du champ onomasiologique de la faune bénéficie au moins de deux circonstances particulières: les notions y sont le plus souvent clairement délimitées (on n'hésite pas sur ce qu'est un écureuil), et le nombre de formes ou de types géosynonymes est, en général, restreint. En d'autres termes, les conditions onomasiologiques sont optimales pour l'établissement de cartes significatives.

Les cartes montrant les traitements divergents d'un mot hérité sont nombreuses, mais il ne manque pas de cartes illustrant les innovations par rapport à ce fonds primitif. Dans la présentation, on n'a pas hésité: — à dissocier deux plans d'analyse de niveaux différents (par exemple phonétique et morphologique), afin de les faire mieux ressortir l'un et l'autre; dans ce cas, on réserve à l'un des plans la présentation par symboles, à l'autre, la présentation par des hachures (v. notamment PUTOIS, SANGLIER, ROITELET), ou par des traits (v. notamment ROUGE-GORGE); — à reporter sur une carte les limites d'une autre carte (ainsi les limites de 'chardon', sur la carte CHARDONNERET; celles de 'mouchon' oiseau, sur la carte MOINEAU), dans le but de visualiser l'interprétation des faits; — à combiner sémasiologie et onomasiologie, pour permettre, par exemple, de comparer, sur la carte MULOT, l'aire de 'rate' au sens de 'rate' à celle du même type au sens de 'mulot'.

Index. Afin de favoriser des accès multiples à la matière, nous avons ajouté à l'index des formes habituel (qui inclut ici: les déterminés, notés par d, et les déterminants, notés par d'; des formes romanes non wallonnes; quelques rubriques systématiques, comme COMPARAISONS ET LOCUTIONS, CROYANCES, MIMOLOGISMES, MÉTÉOROLOGIE), un index des étymons cités dans les commentaires et les notes, ainsi que les références aux volumes des *Mots d'origine inconnue ou incertaine* du FEW.

Abordant les études de dialectologie wallonne, le débutant jouit du grand bénéfice d'être guidé par de bons maîtres, qui lui offrent des modèles de rigueur et de probité. À Monsieur Jean Lechanteur, qui a éveillé notre intérêt pour le prodigieux trésor dialectologique qu'est l'enquête de Jean Haust et qui a suivi l'élaboration de ce volume avec attention, et à Monsieur Louis Remacle, qui l'a lu attentivement et nous a prodigué maint conseil, nous exprimons notre profonde gratitude.

Les suggestions de Jean-Marie Pierret, professeur à l'Université de Louvain-la-Neuve, de Jean-Pierre Chambon, professeur à l'Université de Strasbourg, et de Pierre Swiggers, chercheur qualifié du F.N.R.S., nous ont permis d'améliorer notre travail sur de nombreux points. Nous les remercions vivement de nous avoir donné de leur temps.

Principaux ouvrages et travaux cités en abrégé

- AHL. — Annuaire d'histoire liégeoise (Annuaire de la Commission de l'histoire de l'ancien pays de Liège).
- ALCB. — Atlas linguistique et ethnographique de la Champagne et de la Brie, par H. BOURCELOT, Paris, dp. 1966.
- ALF. — Atlas linguistique de la France, par J. GILLIÉRON et E. EDMONT, Paris, 1902-1920.
- ALLR. — Atlas linguistique et ethnographique de la Lorraine romane, par J. LANHER, A. LITAIZE, J. RICHARD, Paris, 1979-1988.
- ALPic. — Atlas linguistique et ethnographique de la Picardie, par F. CARTON, Paris, dp. 1989.
- ALW 1. — Atlas linguistique de la Wallonie. Tome 1. Aspects phonétiques, par L. REMACLE, Liège, 1953.
- ALW 2. — Id. Tome 2. Aspects morphologiques, par L. REMACLE, Liège, 1969.
- ALW 3. — Id. Tome 3. Les phénomènes atmosphériques et les divisions du temps, par É. LEGROS, Liège, 1955.
- ALW 4. — Id. Tome 4. La maison et le ménage (1^{re} partie), par J. LECHANTEUR, Liège, 1976.
- ALW 5. — Id. Tome 5. La maison et le ménage (2^e partie), par J. LECHANTEUR, Liège, 1991.
- ALW 9. — Id. Tome 9. La ferme, la culture et l'élevage, par †É. LEGROS, édité et achevé par M.-T. COUNET, Liège, 1987.
- ATTEN. — A. ATTEN, Le wallon frontalier de Doncols-Sonlez [...], Luxembourg, 1980.
- BABIN, *Arg.* — J. BABIN, Les parlers de l'Argonne, Paris, 1954.
- BAL. — W. BAL, Lexique du parler de Jamioux [Th 24], Liège, 1949.
- BALD[JINGER], *Etym. I.* — K. BALDINGER, Etymologien. Untersuchungen zu FEW 21-23, Band 1, Tübingen, 1988.
- BALLE. — A. BALLE, Contribution au dictionnaire du parler de Cerfontaine [Ph 45], Liège, 1963.
- BASTIN OU BASTIN, *Faym.* — J. BASTIN, Vocabulaire de Faymonville (Weismes) [My 6], BSW 50, 1909, 535-600.
- BASTIN, *Oisfeaux*. — ID., Les noms wallons de nos oiseaux, Armonac wallon d' Mâm'di, 1936, 95-101.
- BASTIN, *Plantes.* — ID., Les plantes dans le parler, l'histoire et les usages de la Wallonie malmédienne, Liège, 1939.
- BDW. — Bulletin du Dictionnaire général de la langue wallonne.
- BLOCH-WARTBURG. — O. BLOCH et W. VON WARTBURG, Dictionnaire étymologique de la langue française, Paris, 1968.
- BONHOMME, *Pêche.* — J.-M. BONHOMME, La terminologie de la pêche au nord de Liège, Liège, 1960 (mémoire de licence inédit).
- BOURCIEZ. — E. et J. BOURCIEZ, Phonétique française. Étude historique, Paris, 1978.
- BOURG. — H. BOURGEOIS, Le patois picard de Comines [To 6] et de Warneton [To 3], Comines, 1973.
- BOXUS, *Animaux.* — R. BOXUS, Vocabulaire wallon namurois des noms d'animaux, Huy, 1938.
- BRUN., *Enq.* — Ch. BRUNEAU, Enquête linguistique sur les patois d'Ardenne, Paris, 1914-1926. (Lorsqu'on cite des matériaux de cette enquête situés dans le domaine de l'ALW, on utilise les sigles de l'ALW.)
- BSW. — Bulletin de la Société [liégeoise] de langue et de littérature wallonnes.
- BTD. — Bulletin de la Commission royale de toponymie et dialectologie.
- CAMBRESIER. — M. CAMBRESIER, Dictionnaire wallon-français ou Recueil de mots et de proverbes français extraits des meilleurs dictionnaires, Liège, 1787.
- CARL.¹. — A. CARLIER, Glossaire de Marche-lez-Ecaussinnes [S 29], BSW 55, 1914, 347-414.
- CARL.². — ID., Dictionnaire de l'ouest-wallon, édité par W. Bal et J.-L. Fauconnier, Charleroi, 1985-1991.
- COPP. — J. COPPENS, Dictionnaire aelot wallon-français, parler populaire de Nivelles [Ni 1], Nivelles, 1950.
- COTTON. — R. COTTON, Glossaire de la commune de Wodecq [A 7], 1928 (manuscrit).
- DASC., *Ins.* — R. DASCOTTE, Les noms wallons des insectes dans le Centre, DW 8-9, 1981, 22-41.
- DASC., *Mamm.* — ID., Les noms wallons des mammifères sauvages du Centre, DBR 23, 1966, 61-77.
- DASC., *Oisfeaux*. — ID., Les noms wallons des oiseaux dans le Centre, DBR 20, 1963, 5-35.
- DASC., *Pêche.* — ID., Le vocabulaire du pêcheur à la ligne dans le Centre, DW 3, 1973-4, 5-18.

- DASC., *Suppl.* — ID., Supplément au Dictionnaire du wallon du Centre, Louvain-la-Neuve, 1985.
- DASN. — J. B. DASNOY, Dictionnaire wallon-français à l'usage des habitants de la province de Luxembourg, Neufchâteau, 1856.
- DBR. — Les dialectes belgo-romans.
- DEFR., *Faune.* — J. DEFRÉCHEUX, Vocabulaire de noms wallons d'animaux (Liège, Luxembourg, Namur, Brabant, Hainaut) [...], ³[1893]. (Une première version de ce travail, dépouillée par le FEW, a paru dans BSW 25, 1889, 12-268.)
- DELM. — Ph. DELMOTTE, Essai d'un glossaire wallon [de Mons], Mons, 1907-1909, [d'après un manuscrit de 1812].
- DEPR.-NOP. — F. DEPRÊTRE et R. NOPÈRE, Petit dictionnaire du wallon du Centre (La Louvière et environs), La Louvière, 1942.
- DFL. — J. HAUST, Dictionnaire français-liégeois, publié sous la direction d'É. Legros, Liège, 1948.
- DL. — J. HAUST, Dictionnaire liégeois, Liège, 1933.
- DW. — Les dialectes de Wallonie.
- EMW. — Enquêtes du Musée de la vie wallonne.
- FELLER, *Notes.* — J. FELLER, Notes de philologie wallonne, Liège-Paris, 1912.
- FEW. — W. VON WARTBURG, Französisches etymologisches Wörterbuch, Tübingen, Basel, depuis 1922.
- FOUCHÉ, [*Phon.*]. — P. FOUCHÉ, Phonétique historique du français, Paris, ²1969-70.
- GAMILLSCHEG. — E. GAMILLSCHEG, Etymologisches Wörterbuch der Französischen Sprache, Heidelberg, ²1969.
- GESCHIERE. — L. GESCHIERE, Éléments néerlandais du wallon liégeois, Amsterdam, 1950.
- Gloss. St.-Lég.* — G. SEMES, Glossaire en patois gaumais, Cercle culturel de Saint-Léger [Vi 34], Virton, 1978.
- GRANDG. — Ch. GRANDGAGNAGE, Dictionnaire étymologique de la langue wallonne, Liège-Bruxelles, 1845-1880.
- HAUST, *Chestr.* — J. HAUST, *Glossaire chestrolais*, 1916-24 (ms.).
- HAUST, *Étym.* — J. HAUST, Étymologies wallonnes et françaises, Liège-Paris, 1923.
- HAUST, *Houill.* — ID., La houillerie liégeoise [...], Liège, 1926.
- HAUST, *Stav.* — ID., Vocabulaire du dialecte de Stavelot [Ve 40], BSW 44, 1903, 493-541.
- HÉCART. — G. A. J. HÉCART, Dictionnaire rouchi-français [Valenciennes], Valenciennes, ³1834.
- HERBILLON, *Éléments espagnols.* — J. HERBILLON, Éléments espagnols en wallon et dans le français des anciens Pays-Bas, Liège, 1961.
- HERBILLON, *Éléments néerl.* — ID., Éléments néerlandais du wallon liégeois, DBR 8-10, 1950-53.
- KAYE. — M. KAYE, La tenderie aux oiseaux, EMW 14, 1978-9, 344-66; 15, 1980-81, 48-72.
- LEGROS, *Ruches.* — É. LEGROS, Sur les types de ruches en Gaule romane et leurs noms, Liège, 1969.
- LÉON. — L. LÉONARD, Lexique namurois, d'après le dialecte d'Annevoie (D 3), Bioul (D 2) et Warnant (D 19), Liège, 1969.
- LIÉG. — E. LIÉGEOIS, Lexique du patois gaumais [Vi 19], BSW 37, 1897, 283-378; 41/2, 1901, 99-231; 54, 1912, 243-261.
- MAES. — L. MAES, Lexique mouscronnois, Mouscron, 1980.
- MASS. — J. MASSONNET, Lexique du patois de Chassepierre [Vi 5], BSW 75, 1974, 225-351; 76, 1975.
- PALMAERS, *Faune Geer.* — J. PALMAERS, Le vocabulaire wallon de la faune, spécialement dans la vallée du Geer, Liège, 1985 (mémoire de licence inédit).
- PALW. — Petit Atlas linguistique de la Wallonie, t. 1, Liège, 1990; t. 2, Liège, 1992.
- PIRS. — L. PIRSOU, Dictionnaire wallon-français, dialecte de Namur, Namur, ²1934.
- PSR. — Le pays de saint Remacle.
- REM., *Gloss.* — ID., Glossaire de la Gleize [Ve 39], Liège, ²1985.
- REM., *Parler.* — ID., Le parler de La Gleize, Bruxelles-Liège, 1937.
- REMACLE, [*Différenciation*]. — L. REMACLE, La différenciation dialectale en Belgique romane avant 1600, Liège, 1992.
- REMACLE, [*Différenciation des géménées*]. — ID., La différenciation des géménées *mm*, *nn* en *mb*, *nd*, Liège, 1964.

- REMACLE, *DRo.* — ID., Documents lexicaux extraits des archives scabinales de Roanne (La Gleize), 1492-1794, Liège, 1967.
- REMACLE, *DSt.* — ID., Documents lexicaux extraits des archives de Stoumont, Rahier et Francorchamps, Liège, 1972.
- REMACLE, *h².* — ID., Les variations de l'*h* secondaire en Ardenne liégeoise. Le problème de l'*h* en liégeois, Liège-Paris, 1944.
- REMACLE, *Porte-seaux.* — ID., Les noms du porte-seaux en Belgique romane. Le terme liégeois *hârkê*, Liège, 1968.
- REMACLE, *Syntaxe.* — ID., Syntaxe du parler wallon de La Gleize, Paris, 1952-60.
- REN. — J. RENARD, Glossaire du patois de Wiers [To 99], 1933 (manuscrit).
- REW. — W. MEYER-LÜBKE, Romanisches etymologisches Wörterbuch, Heidelberg, ²1935.
- RLiR. — Revue de linguistique romane.
- RLR. — Revue des langues romanes.
- ROLLAND, *Faune.* — E. ROLLAND, Faune populaire de la France, Paris, 1877-1911.
- RUELLE, *Mots borains.* — P. RUELLE, Dites-moi, d'où viennent donc ces mots borains?, Mons, 1977-1988.
- SCIUS. — H. SCIUS, Dictionnaire malmédien (1893), publié par A. LELOUP, Malmedy, 1963-1980.
- SIGART. — J. SIGART, Glossaire étymologique montois ou Dictionnaire wallon de Mons et de la plus grande partie du Hainaut, Bruxelles-Leipzig, 1866.
- Vieux-Liège. — Bulletin de la Société royale "Le Vieux-Liège".
- VILL. — A.-F. VILLERS, Dictionnaire wallon-français (1793) [My 1], Malmedy, 1957.
- WARLAND. — J. WARLAND, Glossar und Grammatik der germanischen Lehnwörter in der wallonischen Mundart Malmedys, Liège-Paris, 1940.
- Wis[IMUS]. — J. WISIMUS, Dictionnaire populaire wallon-français en dialecte verviétois [Ve 1], Verviers, 1947.

1. BÊTE

Q. G. 325 «on va soigner les bêtes tout à l'heure»¹.

Le mot 'bête' illustre le trait¹ du *ë* entravé par *s* + consonne; on comparera cette not. à ALW 1, c. 95 TÊTE².

◆ FEW 1, 340b bestia II 1.

I. **+biësse** ...: *byès* S 29, 36, 37; Ch ...; Th '2, 5, 14 (var. *byèt*), 24, 29, '32, 43 (var. *bêt*), 46, 53 (comp. *bêt*), 54 (q. 397: v. *bêt*); Ni 1, 2, '5, 6, '9, '10, 11, '14, 17, '24, 26, 28, 39-61, '62, '66, 72, '74, 80-112; Na ...; Ph 6-53, 54 (comp. *bêt*), 61, 69 (var. *bêt/bêt*), 81 (comp. *bêt*), 84 (var. *bêt/bêt*); Ar 1; D 7-120; W ...; H ...; L ...; Ve sauf 34; My; Ma sauf 42; B ...; Ne 4, '5, 9 (comp. *bêt*), 16, '19, 20, 26, 49 (var. *bês*) | *byès* Ni 19, 20; W '2; Ma 42 | *byès/b_iyès*³ Ni 36, 38.

II. **+biasse**: *byas* Ar 2; Ne 14, 15.

III. **+biësse, biësse**: *byès* Ve 34 | *byès/byès* Ne '23, 24 | *byès* D 136; Ne 11, '22, 31 | *byès/byès* D 123 (comp. *bêt*), 132 | *byès* Ne '21.

IV. **+b_{i(y)}sse** ...: *b_{i(y)}s/b_yès/b_is* Ni 33.

= V. **+bësse, bësse**: *bês* Ne '48, 76 | *bês/bês* Ne 47, 60 | *bês* Ne 32, 33, 43, 57 | *bês/bês* Ne 39, 51 | *bês/bês* Ne 44 (comp. *bêt*), 49 (var. *byès*), 63.

VI. **+biëte** ...: *byèt* No 3 (var. *byët*), '4; To 1 (ou *byët*), 37, 39, 43 (var. *bët*), 48 (var. *bët*), 58, '71, 99; A 1, '20, 37, 44, 50, '52, 55, 60; Mo ... (var. *bêt* Mo 20, 37); S 1, 10, 13, 31; Th 14 (var. *byès*), 25; Vi 35 | *b_ièt* To 27, 78 | *b_iyèt* A 28 | *byèt* Vi '36.

VII. a. **+b_iëte** ...: *b_iët/b_iët* Vi 46 | *b_iët* A 2; Vi 47 | *b_iët* Vi 37, 38, 46 | *b_iët* To 6 (var. *bêt*) | *byët* No 3 (var. *byèt*) | *byët/bët* A '18 | *bët/bët* A 12 | *bët/bët* To 43 | *bët/bët* To 48 | *bët/bët* To 73 (var. *bêt*) | *bët/bët* To 24 (var. *bêt*) | *bët/bët* To 94 (var. *bêt*) | *bët* To 13 (var. *bet/bet*) || b. **+b_ite** ...: *b_it/b_it* A 7 | *b_it* Vi '32, 43 | *b_it/b_it* S 6.

VIII. **+bête, bête, bête** ...: *bêt* Mo 20 (var. *byèt*), 37 (id.); Th 43 (var. *byès*), 62, 72; Ni 33 (q. 397, v. *b_is* ...); Ne 44 (1920, v. *bês/bês*) | *bêt/bêt* To 28 | *bet/bêt* To 13 (var. *b_eët*) | *bêt* To 24 (var. *b_et* ...) | *bêt/bêt/bet* To 2 | *bêt* No 3 (v. *byèt* ...), '5; To 73 (var. *b_et*), 94

(var. *b_eët*) | *bet/b_et* To 7 | *bêt/bêt* No 2 | *bêt/bêt* No 1 | *bêt/bêt* Th 54 | *bêt* To 6 (var. *b_it*); Ne 9 (+*ké sale* ~! 397, mais +*ké niche biësse!* au sens propre); Vi 6⁴ | *bêt/bêt* Th 64 (v. *byès*), 73, 82; Ph 69 (var. *byès*), 84 (id.), 86; Ne 69; Vi 2, 18 | *bêt/bêt* Vi 25 | *bêt/bêt* Ph 79; Vi 8, 13, 27 | *bêt* Th '51, 53 (397; v. *byès*); D 123 (1924; v. *byès* ...); Ne 65; Vi 16, '21, 22⁵.

¹ Complétée par les q. 227 «il ne faut qu'une mauvaise bête pour infester toute une étable», 327 «... "liter,, (les bêtes)», 329 «les bêtes crèvent quand elles ont mangé trop de trèfle», 332 «lâcher (les bêtes)», 397 «quelle sale bête! Comme il crie fort ...», 1924 «ça grouille de bêtes sur sa tête». On n'indique pas l'origine des var., sauf s'il s'agit d'une var. isolée qui n'apparaît qu'aux q. 397 ou 1924 (sens particuliers de 'bête').

² La richesse des var. relevées pour 'bête' pourrait aider à éclaircir l'origine de certaines formes, en particulier des formes occidentales du t. *+b_ite* ... (VIIa); v. à ce sujet les n. 4, 5 de ALW 1, l.c.

³ Comp. la seconde var. à la forme voisine *b_{i(y)}s* Ni 33.

⁴ La q. 227 offre, pour Vi 6, la curieuse var. *b_et*.

⁵ La q. 1924 relève une seule attestation de la forme redoublée 'bêbête': *+bêbête* S 6. Le t. est largement connu: (a) tantôt sous des formes en -i- (comp. *+bisteu* 'bêt-oi' bétail, vol. ult., et, dans ce vol., *+bisse*, -che dans le composé 'bête +(a)balowe', not. 127 HANNETON, A'), avec le sens 'bestiole, insecte ...': DL *+bibisse*, VILL. et SCIUS *id.*, LÉON., PIRS., COPP. *+bibiche* ... et comp. MASS. *+bibisse* verge (t. enfantin); adj., intrigant, peu délicat; v. FEW 1, 341a; (b) tantôt sous des formes en -ë-, avec les sens 'simplet, nigaud ...' (comme en fr.): LIÉG. *+bêbête*, Gloss. S^t-Lég. *+bêbête* ...; v. FEW 1, 342b. — Une var. *+didisse* bestiole, synonym. de *+bibisse* est relevée par DEFR., Faune; on en rapprochera Mons *+didiche* viande (t. enf.) FEW 21, 468b.

2. MÂLE (carte 1)

Q. G. 333 «un mâle; une femelle».

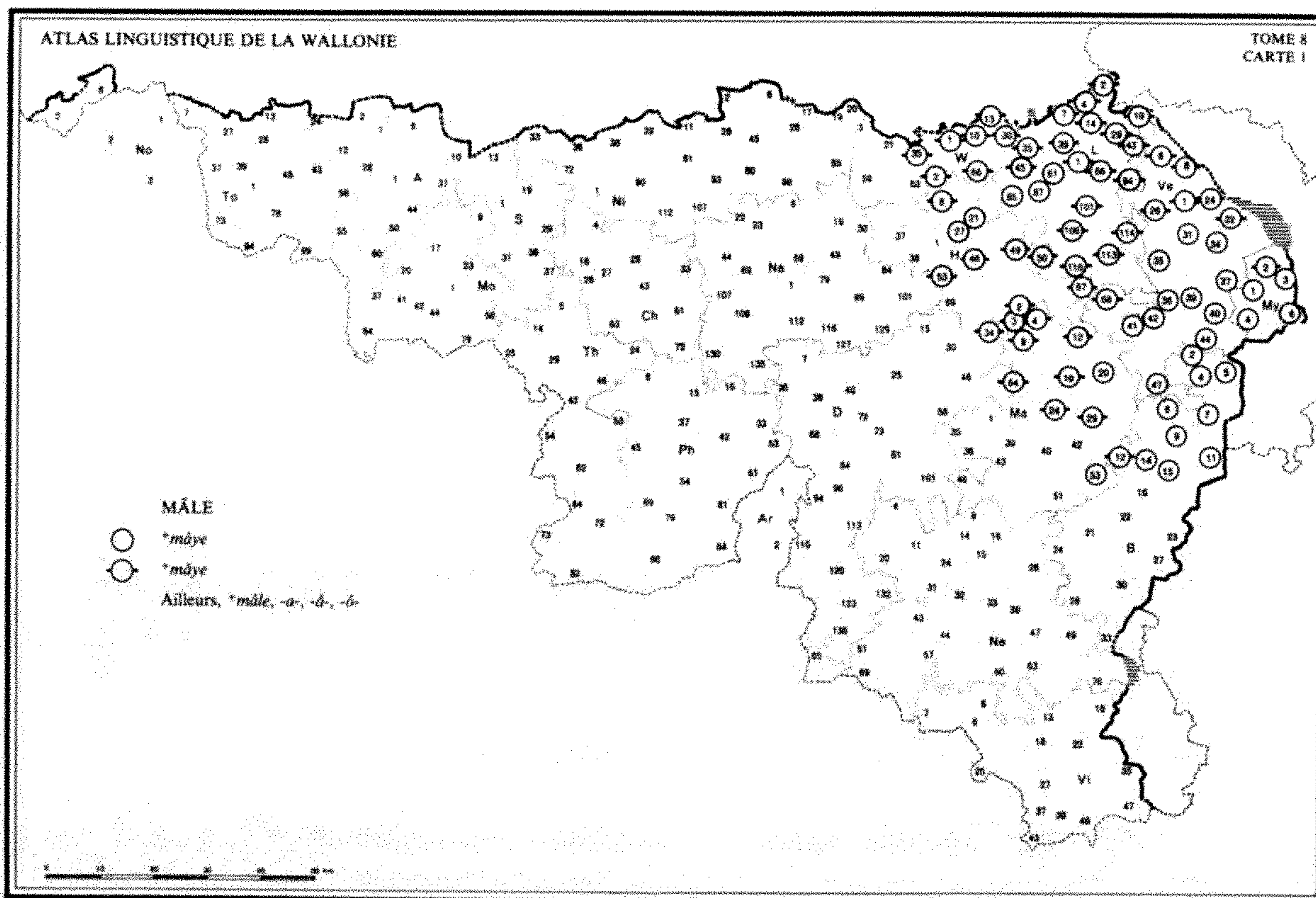

La carte et le tableau isolent le trait¹ particulier aboutissant à ⁺*mâye*, *-â*⁻¹.

◆ ALF 804; BRUN., *Enq.* 954; FEW 6/1, 425a masculus.

A. I. ⁺*mâye*, *-â*...: *mây* H 21, 27, '28; L 61, 85, 87; Ve 31, 34-47; My 1, 3-6; Ma 20, 53; B 2-11, '14, 15 | *-â-*, *-â-* D 34, 64; W 1, '8, '9, 10, 13, 30, 35, '36, '39, '42, '56, 66; H 2, 8, 46-53, 68; L 4, 35, 45, 106, 113, 116; My 2; Ma 2-19, 24, 29; B 12 | *-ô-* H 67; L 1, 7, 14, 29, 39, 94, 114; Ve 1, 24, 26, 32 | *-ô-* L 2, 19, '32, 43, 66, 101; Ve 6², 8.

II. ⁺*mâle*, *-a*...: *mâl* To 2, 13, 28, 43, 94; A sauf 60 (lac.); Mo 1, 9, 23, 42, 44, 79; S 1-19, 36, 37 (*-â_w-*); Ch 16, 26, 28, 43, 63, '64; Th '2, 5, 24, 25, 53, 62; Ni 1, 38, 39, 72, 90, 112; Ph 45, 54 (mieux que *-ô-*), 69, 79, 86; D 123, 132; W 21; Ma 42, 51; B 16, 21, [22 (au sens 'verrat')], 23-33; Ne 11-16, 24-47, 57, 60, 65-76; Vi 6-16, '21, 22-47 | *-â-* To 1 (*-ârl-*), 27, 73;

Vi 2 | *-a-* No; To 7, 37, 39; Mo 41, 58; S 31; Th 14, 29, 43, 54, 64, 72, 73, 82; Ne 49, 63; Vi 18 || ⁺*mâle*...: *mâl*, *-â-* To 6, 24, 78 (*-â-*), 99; Mo 17, 64; S 29; Ch 4; Th 46; Ni 19, 20, 33, 36; D 30; W 3, '32, '45, 59, 63; H 1, 37, 38, '39, '42, 69 | *-ô-* To 48, 58; Ch 27 || ⁺*môle*...: *môl* A 55; Mo 20, 37; Ma 39 | *-ô-* Ch 33, '54, 61, 72; Ni 2-17, 26, 28, 45, 61, 80, 85, '92, 93-107; Na; Ph 6-42, 53, 54 (ou *-â-*), 61, 81, 84; Ar; D 7-25, 36-58, 68-120, 136; Ma 1, 35, 36, 43, 46; Ne 4, '5, 9, 20, '22, '23, 51, 65 (arch., v. *-ê-*) | *-â-* To '71.

B. 'père'¹³: *pêr* Ma 40; B 9 (pour les lapins), 28 (ordinaire¹).

¹ Il semble que c'est le *s* de *mas(cu)lu* qui est responsable de la palatalisation du *l*. Un trait semblable s'observe pour *ins(u)la* > ⁺*île*, mais parfois ⁺*iye* (d'où qqfs ⁺*ihe*, ⁺*îche*), cf. REM., *h*₂ 88 et DW 13, 1985, 114-

117 et, parallèlement, pour le groupe *s + n*: *as(i)nu* > *+âgne*, *frax(i)nu* > *+frâgne*, *cass(a)nu* > *+tchâgne*, cf. REM., *h*₂ 89-90 et ALW 6, not. FRÊNE et CHÊNE (à par.).

² «En langage très vulg., on salue qqfs *mōy!* (simple interjection)» Ve 6. Ce mot, que le tém. interprète appar^t comme 'mâle', est rattaché par J.H. (fiche de l'enq.) à l'all. *Morgen*. Le tém. a peut-être rapproché *mōy!*

de *+léd mâye* vilain merle, *+binamé gros m.*, t. fam. d'amitié, emplois de 'mâle' dans un sens dér. (v. DL et FEW, *l.c.*).

³ FEW 8, 9b *pater* (sous d). Cet emploi est probabl^t assez fréquent, en particulier dans les syntagmes 'père de + nom de l'espèce (surtout animaux familiers)', v. vol. ult. — Comp. 'mère' femelle, not. suiv.

3. FEMELLE (carte 2)

Q. G. 333 «mâle; femelle».

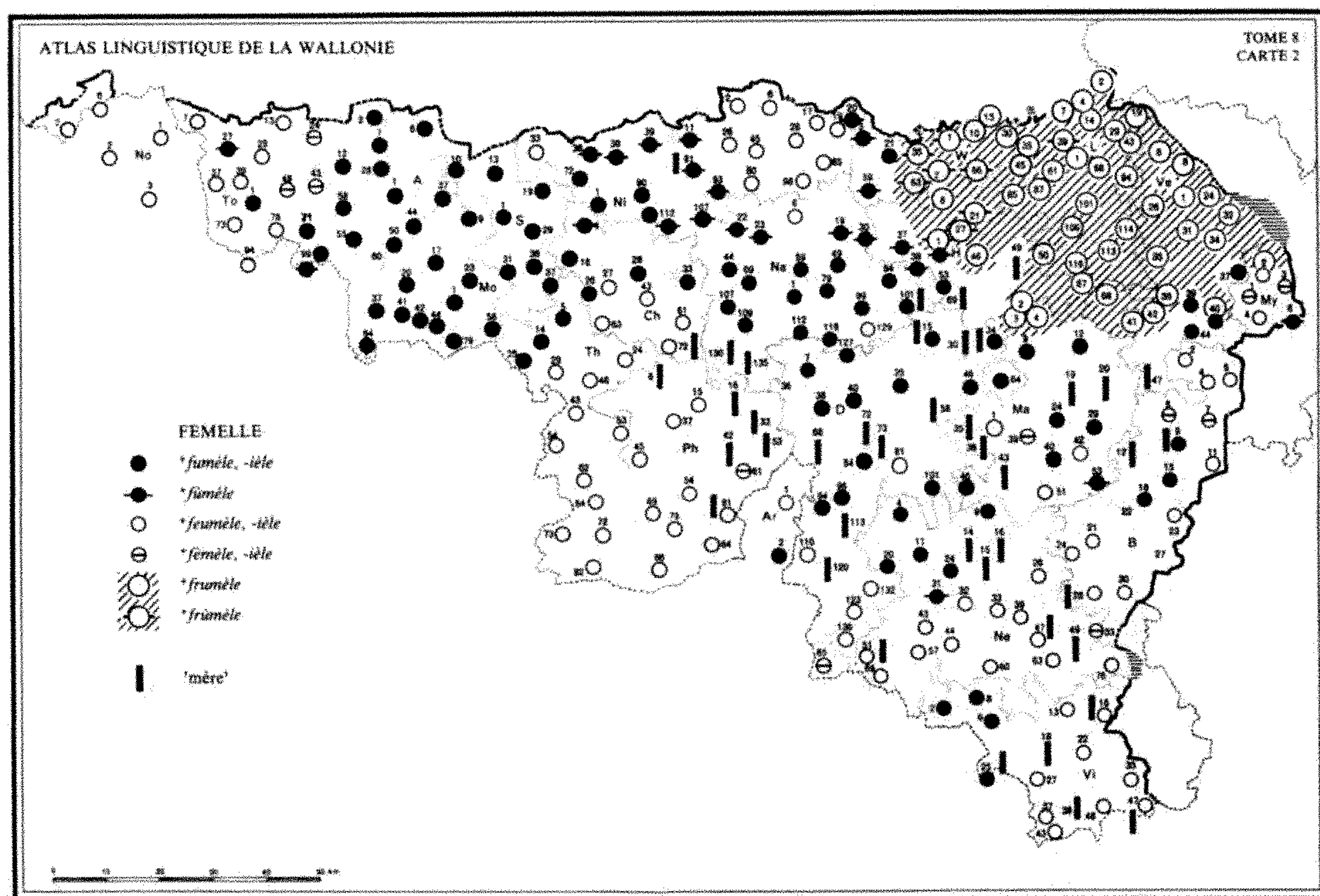

La syll. initiale de 'femelle' s'altère dans une zone qui couvre approximativ^t le dom. liéq.: *fu-* > *fru-* (sous II). On classe les formes d'après le timbre de la voy. initiale¹. Noter la diphtongaison du suff. en pic.: *-ëlla* > *-ièle*².

La concurrence de 'mère' est plus importante que celle de 'père' pour 'mâle' (not. précédente).

◆ ALF 547; BRUN., *Enq.* 682; FEW 3, 447b *femella*.

A. I. *+fumèle, -ièle* ...: *fumèl* To 1, 58, '71, 99 (arch.); A 1, 7, '20, 28-44, 50 (-*el*), '52, 55 (-*el*); Mo; S (-*el* à S 36); Ch 16, 26 (-*el*), 28, 33; Th '2, 5, 14, 25; Ni 1, 72, 90, '92, 112 (ou *fâ-* selon enq.); Na 1, 44-127; Ar 2; D 7-25, 34, 38-46, 64, 84-96, '101; W 21; H 53; Ve 37, 39, 40, 44; Ma 9, 12, 24, 29, 40, 46; B 9, 15, 16; Ne 4-11, 20, '23, 24; Vi 2-8, 25 | *-ièle* A 2 | *-iyèl* A '18 | *-éyèl* A 12 | *-éyèl* A '13 | *-eel* A '10 || *+frumèle* ...: *fumèl* Ni 20 (-*el* à Ard.) | *fu/â-*, *fâ-* To 27; Ni '102, 107; Na 19, '20, 22, 23, 30;

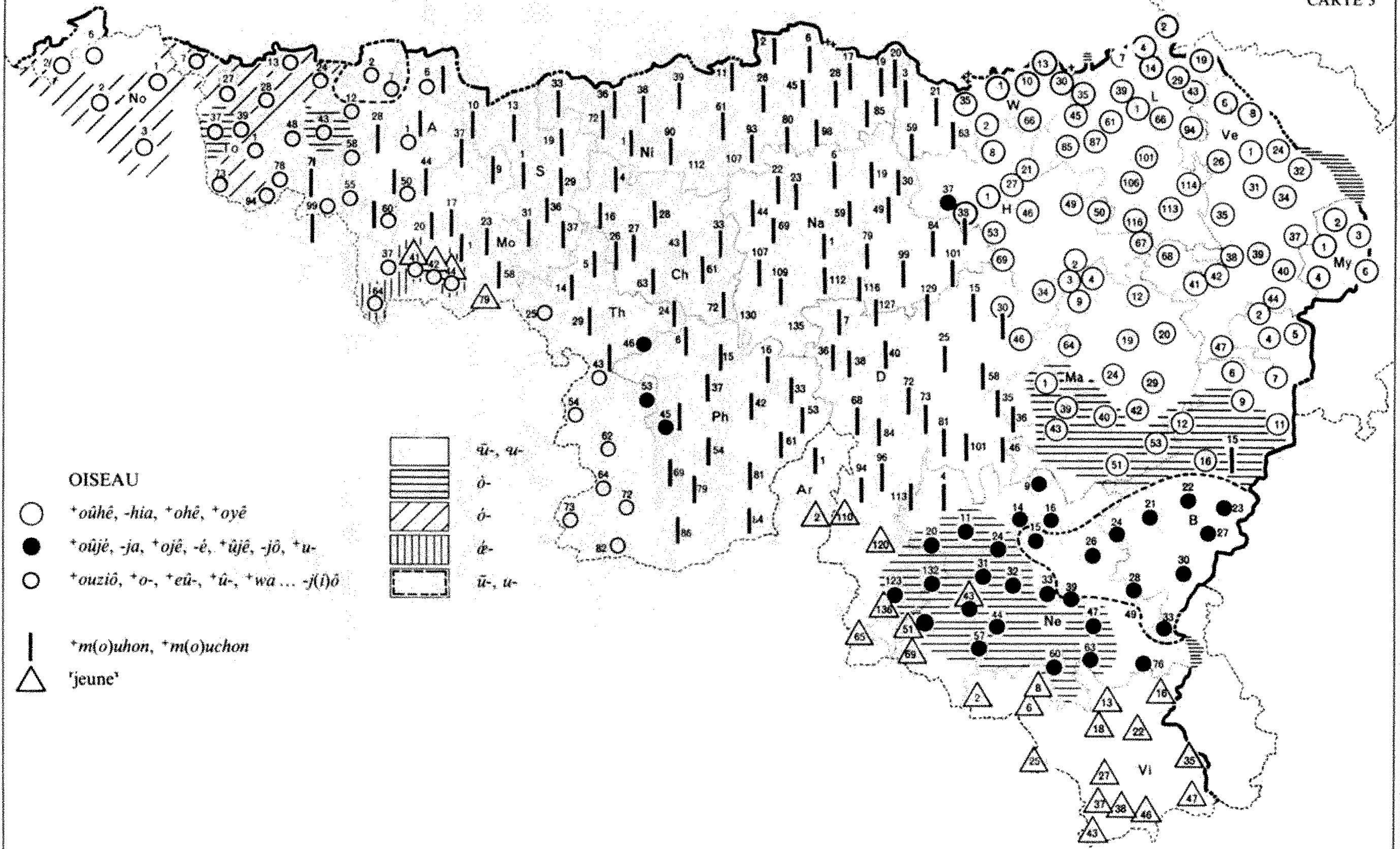

- OISEAU**
- +ouhê, -hia, +ohê, +oyê
 - +oujê, -ja, +ojê, -é, +ûjê, -jô, +u-
 - +ouziô, +o-, +eû-, +û-, +wa ... -j(i)ô
- | *m(o)uhon, *m(o)uchon
 △ 'jeune'



W '32, '45; H 1, 37, 38, '39, '42; My 6; Ma 53; Ne '22, 31 | *fê-* Ch 4; Ni 11, 36-39, 61, 93, 112 (ou *fu-*); W 59 | *fê-* W 3 | *fê-* To 99 || **+feumèle, -ièle ...**: *fâmèl, fê-* No 1, 2; To 2 (-*él*), 7, 13 (-*él*), 39, 73 (-*el*); Ch 43, '54, 61, 63, '64, 72; Th 24, 29 (*fæ-*), 43-82; Ni 2, '5, 6, '9, 17, 19 (-*el*), 26, 28, 33, 45, 80 (-*el*), 85, '97, 98; Na 6, 129; Ph 15, 37, 45 (-*el*), 54, 69, 79 (-*el*), 81-86; Ar 1; D 81, 110, 123-136; My 2, 4; Ma 1, 42 (-*el*), 51; B 2-5, 11, '14, 21, 23, 24, 28, 30; Ne 26, 32, 33, 39, 43, 44, 47, 51-63, 69, 76; Vi 13, 16, '21, 22, 27-37, 43 (-*al*), 46, 47 | -*yèl* No 3; To 37 | -*èl* To 94 | -*él* To 6 | -*èl* To 78 (*fæ-*) | *fê^omèl* To 28 || **+fêmèle, -ièle ...**: *fêmèl* Ch 27; Ph 61; My 1, 3; Ma 39; B 6, 7, 33; Ne 65 | -*èl* To 24 | -*èl* To 43 (*fe-*) | *fâm^oyèl* To 48.

II. **+frumèle ...**: *frumèl* W '8, '9, 10, 13, 30, '39, '42, '56; H 8, 46, 50, 67, 68 (-*al*); L ... (avec -*el* L 19, 43, 66; *frumèl* L 39); Ve 1-8 (-*el*), 24-35, 38, 40 (à Stav.-ville, mais rare; v. *fu-*), 41, 42; My 2 (*+c'est po fê l' sot k'on dit çoulà!*, v. *fu-*); Ma 2-4 || **+frùmèle ...**: *frùmèl* L

39 | *frâmèl* W 1, 35, '36, 63, 66; H 1, 2, 21, '26, 27, '28.

B. **'mère'**³: *mêr* Ch 72 (ordinaire⁴); Ni 61 (plus souvent que A); Na 101, 130, 135; Ph 6, 16, 33, 42, 53, 81; D 15, 30, 34, 36, 58, 68-73, 113, 120; H 49, 69; Ve 47; Ma 19, 20, 35, 36, 40, 43; B 9, 12, 23, 27, 28 (ordinaire⁴); Ne 14-16, 47, 49, 51; Vi 16, 18, 25 | *mêr* Vi 38, 47.

¹ La présence d'un *m* explique sans doute la prédominance du timbre *u* et de ses var. (*u*, *ù*, *ê* ...); pour ce qui est de *é*, *è*, on ne peut négliger l'influence de la forme fr.

² Comp. ALW 1, c. 87 et ici, not. 68 HIRONDELLE.

³ FEW 6/1, 472b-473a mater. V. aussi 'mère + nom d'espèce', lorsque la femelle ne reçoit pas de désignation propre (en particulier pour les animaux domestiques): vol. ult. — En italique, les pts où *B* est connu concurremment avec *A*.

4. OISEAU (carte 3)

Q. G. 498 «l'oiseau chante. Un oiseau»¹.

'oiseau' (< lat. *aucellu*) subsiste à l'e. et à l'o. d'une vaste zone centrale² où il a été remplacé par **+mo(u)chon** (< lat. *musca + -ione*), qui, avant d'étendre son sens, signifiait 'moineau'³. Au s. de la prov. de Luxembourg, selon un processus inverse d'un pt de vue sémantique, c'est le terme général 'jeune' qui s'est spécialisé au sens 'oiseau', par un sens intermédiaire 'jeune oiseau'. La concurrence de 'jeune' s'exerce aussi en borain.

Il est fréquent que plusieurs t. soient connus en un même pt, particulièrement en bordure de zone: v. la carte.

◆ ALF 938-9; BRUN., *Enq.* 1099; ALPic. 217.

A.⁴ I. a. **+oûhê, -hia ...**: *âhê* D '33, '63, 64; W 1, '8, '9, 10, 13, 30, '39, '42, '56; H 21, 27, '28, 46, 67, 68; L 1-14, 29, 35, 43-85, 94, 113-116; Ve 1-8, 24 (-*è*), 26, 38, 40, 41, 42; My 1, 3 (*u-*), 4; Ma 9, 12, '18, 19, 24, '25, '34 (ou -*è*) | -*è* D 34; W 66; H 8, 49, 50; L 106; Ve 35, 37, 39, 44, 47; My 2 (*u-*); Ma 2-9, '15, 20, '21, 29;

B 2-7, 11 (mais *ò-* à Steinbach) | -*è* Ve 31-34 | -*è* D 46, '62; L 19, '32, 39, 87, 101; My 6 (*u-*); Ma '34, '41, 42, '45; B '13 | -*è* Ma '28, 40 | *uyê* D '60 | *âhya* W '26, 35, '36; H 1, 2, '26, 38, '39, '42, 53 (*u-*) | *ya* H 69 | *uya* D 30 || b. **+o(h)ê, +oyê ...**: *ohê* Ma 53 | -*è* B 9, '10, 11 (à Steinbach), 12, '14 | -*è* Ma '32, 39, 40, '50 (-*(h)-* ou *oyê* selon enq.), 51, 53; B 21 (à Roumont) | -*è* Ma 1 | *ò.è* B 16, '17 | -*yê* Ma '50 | *ya* Ma 39 | -*yê* Ma 1, 43.

II. a. **+oûjê, -ja ...**: *âžê* D '102; Ma '47, '48; Ne 9, '13, 14, 16, '17, '22, '23, 33 (ou *â-* selon enq.) | -*è* Ne 14, '17, 76 (*u-*) | -*ža* Th 46, 53; Ph '28, 45, '46 | -*šà* H 37 || b. **+ojê, -é**: *òžê* D '129; Ne 63 | -*è* D 123; Ne 11, '12, 24, 31, '38, 43, 47, 51, 57 | -*è* D 132, '135, '141; Ne 20, 32, 44, 60, '64 || c. **+ûjê, -jô ... +u-**: *ûžê* B 22 (ou *u-* selon enq.) | -*è* B 23, 27, '31; Ne '50 (ou *u-* selon enq.) | -*è* B '20, 21, 24 (ou *u-* selon enq.); Ne 15, '18, '28, 39 | *u-* B 24, 33; Ne '8 | -*è* B 22, 28; Ne 26 | -*è* B '26, 30.

III. **+oûziô, +o-, +eû-, +û-, +wa- ... -j(i)ô**: *âzyô* Th 72 | *ò-* To 58, 99; A 50 (q. 959), '52,

60 (q. 501); Mo 42 | «-siau» A 55 | -zi^{ia}ó To 78 | -zyè_o To 1 | *ázýó* Mo 41, 44 (L. Duf., v. *gôn*), 64 (ou -*á*) | *ū-* A 2, 7 | *wazô* A 1; Mo 37; S 6 || *ūžô*, -*ó* To 48 (*u-*); Th 25, 43, 54, 62, 64 (-*ô*), 73, 82 | -*žiyô* To 6 | «*oujô*» A '10, 12 (ou *ūžô* selon enq.), '13 | *óžýó* No 3 | -*éó* To 73 | -*eó* To 27 (*ò-*) | -*žó* No 2; To 7, 13 (-*ô*), 24 (ou -*ô*), 28 | *óžó* To 37, 43 | *ôžé_ow* To 2 | -*é_o* To 39 | -*é_o* To 94 | -*é* No 1 | *ūžô* A 12 (ou *u-*).

B.⁵ I. **+m(o)uhon** ...: *muhô* W 21, '32, '45, '48 | *mò-* W '48, 63 (ou -*āŋ*); H 38.

II. **+m(o)uchon** ...: *mūsô* To '71, 99; A 1 («oiseau qui ne chante pas», v. *wazô*), '18, '20, 28-50, '52, 60; Mo 1-23, 58; S (6: q. 1266); Ch; Th '2, 5, 14, '21, 24, 29, 43; Ni; Na; Ph (-*ū-* Ph 53); Ar 1; D 7, 15, '16 (q. 1697), 25, 30, 36-40, '45, 58 (ou -*ā*), 68-101, '102, '103, 113; W 3, 59; Ma 35, 36, 46; Ne 4, '5, '7, '8 | *mò-* Ma '49; B '1, 15.

C.⁶ 'jeune': *gôn* Mo 41-44, 79; D 120; Ne 43, 69; Vi 2 | *gôn* Ne 51 («souvent plus petit que *ôžé*») | *gôn* Vi '21, 22 | *gôn* Ar 2; D 110, 136; Ne 65; Vi 6-18, 25 | *gôn* Vi 27-47.

¹ On a aussi tenu compte des q. suivantes: 501 «piège à ~», 503 «mettre des filets pour tendre aux ~x», 959 «aile (d'~)», 1015 «cage d'~», 1266 «aveugler un ~», 1697 «dresser un épouvantail pour les ~x», 1797 «de la glu (pour prendre les ~x)». Les var. lexicales ont été introduites dans le tableau (en général sans indication d'origine); les var. phonétiques figurent dans les notes. En qqs pts de l'o., on répond parfois 'pierrot', dont le sens est 'moineau' (formes à la not. 59); q. 503: A 50; S 6, 13; q. 959: S 6, 13; q. 1266: Th 29. Si le t. traduit réellement *oiseau*, il faut supposer une évolution sémantique comparable à celle de **+mo(u)chon**: 'moineau' > 'oiseau'.

² Toutefois 'oiseau' se conserve parfois au

sens techn. 'oiseau de maçon (civière servant à transporter le mortier, les briques)' dans la zone où il a disparu au sens premier: v. vol. ult.

³ Pour faciliter la comparaison, on a reporté sur la carte de la not. 59 MOINEAU les limites de la zone où **+mo(u)chon** signifie 'oiseau'.

⁴ FEW 1, 170 *aucellus*. Les formes sont classées d'après: 1° le trait^t du *k* intervocalique: *k* + *e* > *h* (I); *ž* (II); *z* (III), d'où, à l'ouest, *ž* dans la séquence *žy* (< *zy*), qui peut se réduire à *ž*: **+oušio** > **+ouj(i)ô**; 2° le timbre de la voy. initiale: *au* > *u* bref ou long, *ò*, *ó*, *u* bref ou long, *é*, rar^t *wa*. — Les var. rencontrées touchent: 1° le trait^t du *k* intervocalique: *ò(h)ē* (-*h-*) Ma 51; *ò.é* (-(*h-*) ou -*y-*) Ma '50; *òžyè_o* (-*z-*) To 39; — 2° le timbre de la voy. initiale (ou sa durée): *ū-* (*u-*) Th 82; My 2; *ū-* (*ū-*) W 35, '36; H 1, 2; Ve 42; *ó-* (*ū-*) Th 64; (*ò-*) To 39; *ò-* (*ó-*) To 24; (*u-*) To 48; (*ū-*) Ne '23; — 3° le trait^t du suff.: -*ē* (-*ē*) D 46; L 101; (-*ē*) B 5, 22, 23; -*è* (-*è*) Ve 24; -*ē* (-*è*) L 116; B 22; (-*e*) Ve 32; -*e* (-*ē*) B 27; -*ē* (-*è*) D 46; L 85, 87; My 3; (-*ē*) Ne '12, 24, 32, 43 (3 q.), 47 (3 q.), 51, 57, 60 (4 q.); -*ē* (-*ē*) D 123, 132; -*ē_y* (-*è*) Ma 43; -*ô* (-*eó*) To 27; -*ô* (-*ô*) Th 54; -*ô_w* (-*ó*) To 24; -*ó/áw* (-*ó*) Th 54; -*ó/á* (-*ô*) To 28; -*é_ow* (-*éó*) To 73; (-*é_o*) To 94; -*é_w* (-*éó*) To 73.

⁵ FEW 6/3, 259b *muscio*. — Les var. des q. consultées touchent: 1° le timbre de la voy. initiale: -*u-* (-*ū-*) Ph 53; -*ū-* (-*u-*) Ph 16; — 2° le trait^t du groupe *sk*: -*š-* J.H. (-*h-* enq. compl.) W 21; — 3° le trait^t de la nasale finale: -*ā* (-*ō*) Ar 1; -*ā_w* (-*ō*) Ni 20; -*āŋ* (-*ō*) W 63.

⁶ FEW 5, 93a *juvenis*. Pour le sens 'petit (d'un) animal', d'où 'jeune animal', v. un vol. ult., où on trouvera un tableau plus complet des formes.

5. POISSON

V. ALW 1, c. 76¹.

¹ Ajouter au tableau de cette not. l'arr. de H pour *pèhō*. — Expr.: **il a bon come on*

pèhon è l'êwe Ve 35; **él* èst come lè *pèchon* è l'êwe Ni 19. — Autre rép.: 'pêcherie', dans **i magne vol'ti dèl pèh'rèye* L 35. V. DL **pèh'rèye* poisson (aliment) et FEW 8, 579a *pīscari*.

6. PATTE

Q. G. 1445 «le veau s'est cassé une *patte*» et 1886 «notre vache s'est foulé une *patte*».

A. ⁺**pate**: *pat* partout, mais *pat/pât* (selon q.) To 13; *pat/pât* To 58; D 94; L 101; *pât* To 78; A '20; *pât/pât* To 6; *pat/pât* To 48; A 12; Mo 64.

B.¹ ⁺**djambe**: *gāp* (seule rép.) A 60².

¹ Pour les bovidés, les chevaux, etc., on dit parfois 'jambe': *gāp* L '32 (~ pour le veau; *pat* pour chiens, chats, etc.), 43; Ma 4 (~ pour bovidés, chevaux; *pat* de poule, chèvre),

9 (~ *d ò g'vō*; de même: *li g'vō è mwèr* et non *krèvè*); *gōm* Ma 3 (~ *dè g'vā*; *pat* du porc). À la q. 1885, on répond 'jambe': *gāp* Ve 32; 'pied' Na 49; Ph 84; D 15, 40, 58; H 37; L '32, 43, 101, 113; Ve 24, 26; B 9; Ne 16: v. formes dans ALW 1, c. 73; 'nerf': *nèr* D 64; Ma 4, 9; *nèr* Ma 3.

² À ces t., on ajoutera ⁺*pôte* patte du chien DL, REM., Gloss., VILL.; FEW 8, 77a **p a u t a* (sous 2: emprunt au mnéerl.).

7. AILE (carte 4)

Q. G. 959 «*aile* (d'oiseau)» et 1449 «une *aile*»¹.

'aile' et le dér. 'pennas' se partagent le domaine belgo-roman. Pour le premier, on notera: 1° la conservation en qqs pts de l'extr. e. et en un pt borain de formes archaïques en -â-: cf., sur des aires plus vastes, ⁺*pāle*, -â-, -ô- (représentant lat. *pa la*, FEW 7, 476a et vol. ult.), 'échelle' (ALW 1, c. 31)...; REM., *Différ.*, § 2; — 2° l'évolution de *l* final en *y* dans une large bande s'étendant de Malmedy à Givet². Concentré dans une zone acloite et hennuyère d'une part, dans la région de Bastogne d'autre part, le second t. est en recul; parfois, il ne se conserve que dans des expressions figées ou avec des sens spéciaux.

◆ ALF 18; BRUN., *Enq.* 15.

A.³ I. a. ⁺**āle**: *āl* B 2-5, 6 (aussi *ēl*; ordinaire⁴ B), 7 (ou qqs *ēl*) || b. ⁺**āye**: *āy* Mo 42 (1449, v. B).

II. a. ⁺**ēle**, ⁺**ēle**...: *ēl*, *ēl* To 13, 24 (var. *ēl*), 43 (var. *ēl*), 58; A 7-28, 37 (ou B); Mo 1, 17, 20, 23 (ou B), 44, 58, 79; S 6-13, [19 (~ d'un moulin³), 31; Ch 27 (ou B), 28 (comp. B), 33 (id.), 72; Th 14 (id.), 24, 29 (id.), 43-53, 72, '77; Ni 2-28, 45, 80, 85, '97, 98, '102; Na 1-19, '20, 22 (comp. B), 23-79, 99-112, 130, 135 (qqs, néol., sinon *ēy*); Ph 6, 16, 37-81, 86; Ar 1; D 30, 38 (ou *ēy*), 68, 94, '103, 110, 120, 132; W...; H 1-27, '28, '39, '42, 49, 50, 67, 68; L 1-14, 29-106, 114; Ve 1, 6, 24, 26, 47 (ou *ēy*);

Ma 1, 42, 53 (ou B); Ne 4, '5, 15, 33 (ou B), 43, 44 (enq., v. B), 51, 63 (ou B), 65, 76 (t. importé, v. B); Vi 2, 13, 18, '21, 25 | *ēl/ēl* Mo 20, 79 (ou B); Th 25; Ph 33; D 123; Ne 60 (ou B), 69; Vi 8, 22 | «*iēl*»⁴ Vi '36 | *yēl*⁴ Vi 35 | *ēl* A 1, 44, 50, 60; Th 54 (var. *ēl*); Na 22; Ph 15; D 136 (néol., sinon *ēy*); L 19; Ve 8; Ne 16, '17 (ou B), 31, 57; Vi 6, 16 | *ēl/ēl* A '52 | *ēl/ēl* To 28; B 24 (ou B); Vi 43 | *ēl* No 1, 2 (var. *el*); To 1 (var. *el*), 2, 94; A 2; B 7 (qqs auj. D^r Lomry, ou *āl*), 33 (ou B); Ne 26 (id.), 49 (id.); Vi 27, 37, 38, 46, 47 | *ēl/ēl* Mo 37 | *ēl* B 6 (ou *āl*, ou B), 27 (enq. compl., v. B), 30 (v. B) || b. ⁺**ēye**, ⁺**ēye**...: *ēy*, *ēy* Na 84, 116-129, 135 (et qqs *ēl*); Ph 84; Ar 2; D 7-25, 34, 36, 38 (ou *ēl*), 40, '45, 58, 64, 72-84, 96, 101, 113; H 37, 38, 53, 69, '77; L 113, 116; Ve 31-44, 47 (ou *ēl*); My 1, 2, 6; Ma 2-19, 20 (qqs, ou B), 39, 43, 46, '48; Ne 9, 11, 14, 20, '23 | *ēy/ēy* H 46 | *ēy* D 136 (et néol. *ēl*); My 3; Ma 35, 36 | *ēy* D 46.

III. ⁺**ēle**...: *ēl* No 3; To 1 (var. *ēl*), 7, 24 (var. *ēl*), 37, 48, '71, 99; Mo 64; Th 54 (var. *ēl*) 62, 64, 73 | *ēl/el* To 27 | *el* To 78 | *ēl/el* To 6 | *el* No 2 (var. *ēl*) | *ēl/āl* To 73 | *ēl/ēl* To 39 | *ēl/ēl* A 55⁵.

B.⁶ ⁺**pēnas**, ⁺**pa-**, ⁺**p(ē)-**...: A 37 (var. *pna*, surtout expr.; v. A); Mo 9, 23 (ou A), [44 (expr.)], 79 (ou A); S 1, 13 (ou A), 19, 29, 36, 37; Ch 4-26, 27 (ou A), 28 (= grosse plume: *i*

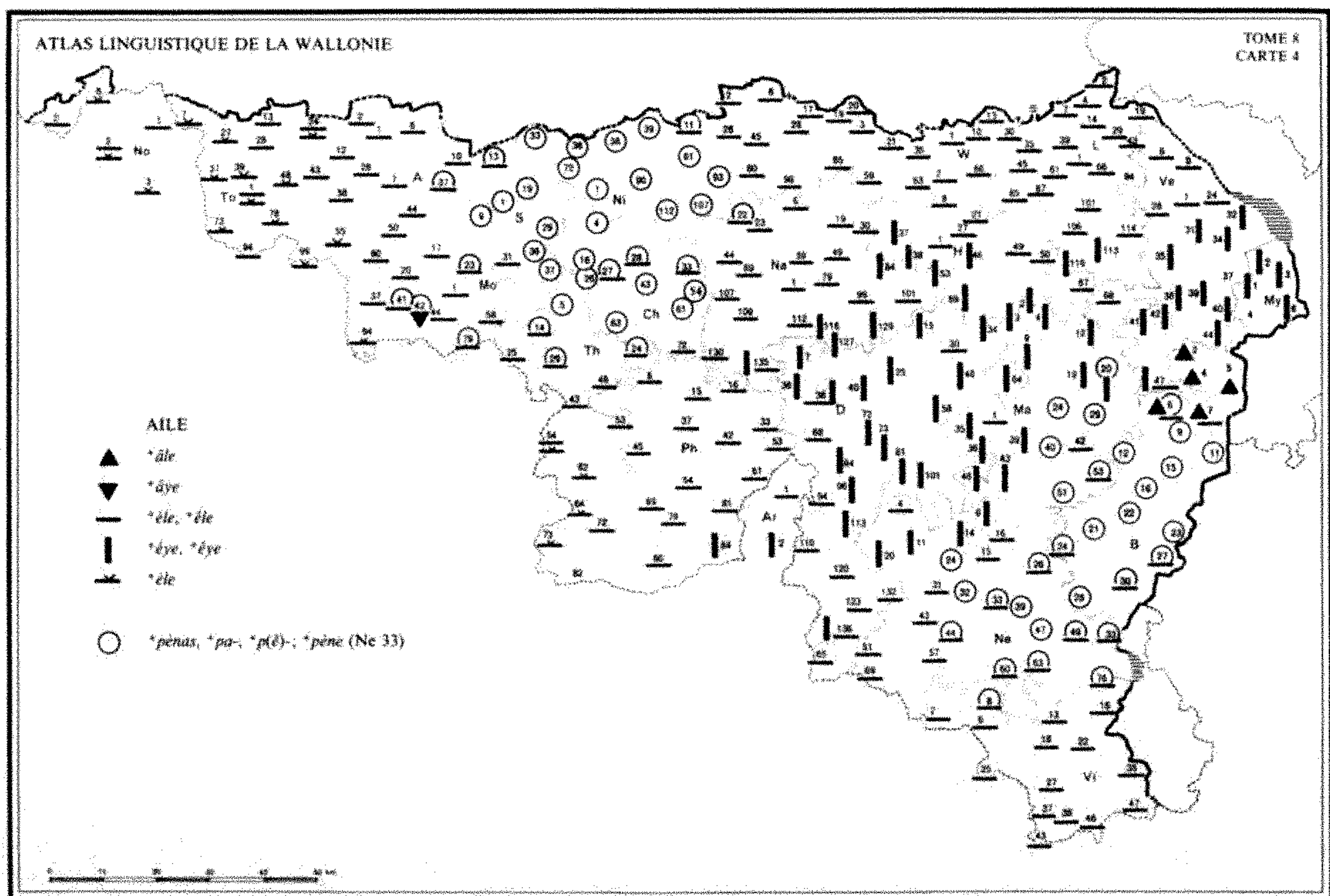

drauf sè ~; v. A), 33 (= toute l'aile; v. A), 43, '54, 61, 63, '64; Th '2, 14 (~ *t pigô*; v. A), 24 (ou A), 29 (bout d'aile de poule; conservé dans expr.); Ni 1, 11 (ou A), 33-39, 61, 72, 90, 93, 107, 112; Na 22 (aile de pigeon, de poule; v. A); Ma 20 (ou qqfs A), '21, 24, '28, 29, '32, 40, 51, 53 (ou A); B 6 (ordinaire^t, ou A), 9-23, 24 (enq. compl., mais A J.H.), 27 (J.H., mais A enq. compl.), 28, 30 (ou A), 33 (id.); Ne '17 (id.), 24, 26 (id.), 32, 39, 44 (J.H., mais A enq. compl.), 47, 49 (ou A), 63 (id.), 76; Vi 8 (? et A) | *pa-* B '32; Ne '38, 60 (ou A) | *pê-* (avec art. déf.), *pna* (--- indéf.) A 37 (var. *pè-*); Mo 41 (ou A), 42 (ou *tna?*, ou A); Th 5.

B'.⁷ **pêne*: *pèn* Ne 33 (ou A)⁸.

¹ Les var. figurent dans le tableau sans indication d'origine.

² Comp., avec une extension plus grande, un phénomène analogue dans **gueûye*, -*eu* (< *gula*).

³ FEW 24, 281 a la. Pour la forme **éye* ..., v. DFL, SCIUS, VILL., LÉON. (à distinguer dans l'index de l'homonyme **éye* veille de l'épi-

phanie (Namur, A. Maréchal): cf. FEW 16, 188b *heel* et ALW 3, 316a). — Où B est courant pour 'aile d'oiseau', A est parfois connu au sens 'aile de moulin': v. COPP., DEPR.-NOP. **èle*; fig. 'avoir (eu) un coup d'~' être un peu fou.

⁴ Formes confirmées par «*iaîle*» *Gloss. S^t Lég.*

⁵ Expr.: **ça n'î fêt nin d'one éye du balâwe* [-ôw] littéral^t 'ça n'y fait pas d'une aile de hanneton' il y a une différence insignifiante Ve 35.

⁶ Dér. en -acëu de 'penne'; cf. **pénas* (graphié le plus souvent «*pèna*») DEPR.-NOP., COPP., BAL, BALLE (synon. de **èle*, seule forme notée par EH) et SIG. (*pèna* [s.d. -ê-], *pna*). Un sens léger^t différent est enregistré par CARL.¹ **pénas* penne, longue plume; pennon de flèche; cf. encore DELM. *id.* les plumes de l'aile, l'aile elle-même. V. FEW 8, 527a *pīnna*: lire -*ā* (et non -*ā*) à Neufch., Doncols, Jam., Soignies; BAL 34 (et non WARN. 34). — Expr. 'traîner le **pénas*' ... (s'est dit d'abord d'un oiseau malade, puis, figurément, d'une personne): *trêne l pèna* Mo 42; 'il, elle'

trên sè pèna Th 29, *trên èl pèna* A 37 (d'une poule ou d'une pers. malade); v. DEPR.-NOP. et COPP. 'être atteint d'une maladie chronique', SIG. 'traîner de l'aile, languir', DELM. '[se dit] d'oiseaux malades, qui n'ont pas la force de soutenir leurs ailes; figurément, des personnes languissantes'... et vol. ult. LANGUIR. Aux pts entre crochets, 'pennas' n'est plus usité que dans cette expression.

⁷ Comp. **pène d'oujè*, aile (?), donné en plus de **éle* dans HAUST, *Chestr.* FEW 8, 526b-527a *pīnna*.

⁸ En qqs pts, on connaît, en plus de *A*, le t. 'vanneau' **vané*...: *vanè* L 45 (~ *d ò kòlò*) 61; Ve 26 («toute l'aile»); -*ē* L 19. V. liég. **vanè* penne, grosse plume de l'aile d'un oiseau DL, FEW 14, 158b *vannus*.

8. PLUME

V. ALW 1, c. 74.

9. AIGUILLON (carte 5)

Q. G. 484 «l'aiguillon (de la guêpe, de l'abeille)».

Les aboutissements de **acūleo* occupent la plus grande partie des domaines w. et lorr. Ils sont concurrencés par des dér. de verbes qui signifient 'piquer' (*C, D, F, G, H*), par 'aiguille', 'pointe', 'alène' et 'dard'.

On comparera la présente not. aux not. 21 PIQUER (d'un insecte), 48 PIQUANT (du hérisson), et, dans d'autres vol., AIGUILLE (de sapin) et ABEILLE (pour le t. 'mouche (à l') aiguillon').

◆ ALF 15; BRUN., *Enq.* 1201 (add.).

A.¹ I. **awion*...: *awyō* Ch 33; Ni 2-17, 26, 28, '29, 45, 61, '66, 80-98, '102, 112; Na 6-116, 129; Ph 79; D 15, 30, 94; H 38, '39, '42, 50, '77; L 1 (arch., v. *ōviō*), 14 (-*ā*), '50, 87, 101; Ve 31 (-*oŋ*), 32, 34 (-*ōŋ*), 35-40, 44; My 1 (-*ōŋ*, 2 (-*ōŋ*), 3-6; B 4, 24 (enq. compl.), 27 (id.), '31, 33; Ne 9, 14 (-*ō*), 32, 39 | *awiyō* D 132.

II. **āwion*, **ā-*: *āwyō* Ni 39, 107 | *ā-*, *ā-* W 3; Ma 12, 19, 40.

III. **an.wion*...: *āwyō* D 46, 64; Ve 41, 42, 47; Ma 1, 20-29, '34, 36, 39, 42, 43, '48, '49, 51, 53; B 2, '3, 6-12, '14, 15 (*lā*²), 16-23, 24 (J.H.), '26, 27 (J.H.), 28, 30; Ne 11, '12, 15, 16, 24, 26, 31, 33 | -*wiyō* Ne '22, '23 | -*iyō* Ne 20.

IV. **èwion*...: *èwyō* Ch 61; Na 130 | *èwiyō* Ar 1 | *è-* To 43.

V. **èwion*: *èwyō* Ph 16.

VI. **in.wion*: *èwyō* Na 127, 135; Ph 33; D

7, 25, 36, 38, 40, 58, 68-84, 101, '103; Ma 35, 46; Ne 4, '6 || **tchin.wion*³: *čēwyō* Ne '5.

= VII. **āvion*, *ā-*...: *āvyō* Na 1 (*a-*); W 21 (-*iyō*); H 21, 27, '28 | *ā-*, *ā-* Ni 19, 20; W 35, '36, 59 (-*āŋ*), 63 (-*āŋ*), 66; H 2, 8 (-*ā*), '26, 37, '39, 69 | *ō-* L 1 (Cointe) || **ōyon*...: *ōyō/ōyā* Ar 2 (ou *égüyō*).

= VIII. **aguion*, *-iyon*...: *agyō* Ne '38, 43 (-*ā*), 44, 57 | -*iyō* Vi 27 (-*oŋ*), 38 | *agiya*⁴ D 110 || **agu(yon)*...: *aguyō* D 136 (-*gā-*); Ne 47 (-*ō*), 49, '50, 65, 69; Vi 35 (-*ō*), '36, 43 (id.) | -*ā* Ne 76; Vi 16 | -*ā* Ne 63 | -*ā*, Vi 8 | -*a*, Vi 13, '21 (-*gū-*) | -*u.ō* Ne 51; Vi 37 (-*gū-*), 43 (enq. compl.), 46 | -*ā*, Ne 60; Vi 6 | -*u.ā* Ne '64 (-*gū-*); Vi 25 | -*way* Vi 22.

IX. **éguyion*: *égüyō* Ar 2.

X. **inguion*: *ēgyō* Ma '47.

A'.⁵ **aw'hion*: *awhyō* D 34 (-*h-*); H 46, 49, 53, 67, 68; L 106, 113, 114 (-*h-*), 116; Ma 2, 3, 4 (ou *awhya*⁴), 9.

B. 1. 'aiguille'⁶: To 1, 13, 24, 28, 39, 99; A '52, 60; D 120; W 1, 10; L 1, 35, 66; Vi 18.

C. 1. **pète*⁷: *pèt* L 19, '71; Ve 6, 8 || **pètche*⁸: *pèç* Ve 26.

2. **pétion*⁹...: *pètyō* L 29 | -*oŋ* Ve 1 | *pèçō* L 1, 7, 19, 29, '32, 39 (-*e-*) | -*ō* L 4; Ve 24 | -*ō* L 43 | -*ō*, Ve 32-34 (dans 'donner le ~') | -*ōŋ* L 66 | -*ōŋ* Ve 31.

D.¹⁰ 1. **picot*¹¹...: *pikò* A 7; S 1, 19; Ch 4, 16, 27 (Fd Phil.), 28, 43, 63, '64; Th 24; Ni 38; Ph 15, 69, 81; Ne 33 (Goff.) | -*o* Mo 9, 20,

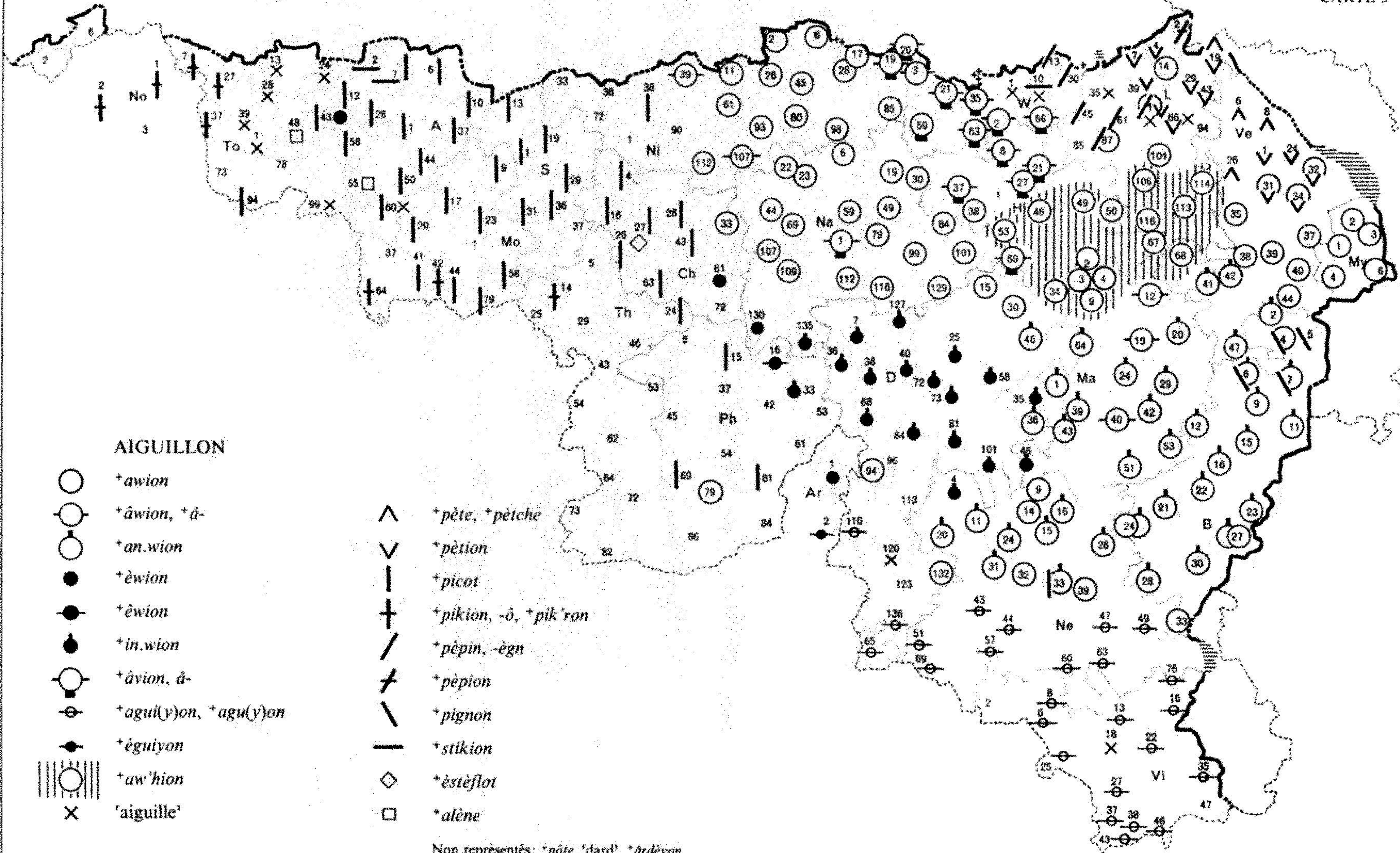

0 10 20 30 40 50 km

58, 79; S 6, 13, 31, 36; Ch 26; Th '2 | -ō To 58; A '10, 37-50, 60; Mo 17, 41, 44; S 10, 29 | -ō A 1; Mo 23 | -ā₆ To 94 | -u A 12, '13 | -ū To 43; A 28.

2. **+pikion** ...: *pikyō* To 37; A '18; Mo 64 | -ō To 27 | -ō̄ To 7 | -ā No 1.

3. **+pikiō**: *pikyō* Mo 42.

4. **+pik'ron**¹² ...: *pikrō* Th 14 | -ā_w No 2.

E.¹³ 1. **+pèpin**, -ègn: *pèpē* L 1 (?), '50 | -ēñ W '8, 13, 30, '39, '42, '56; L 45, 61, '64, 87.

2. **+pèpion** ...: *pèpyō* L '50 | -ā L 2.

F. **+pignon**¹⁴: *piñō* B 4 (à V.-du-B.), 5, 6, 7.

G. **+stikion**¹⁵ ...: *stikyō* A 2, 7 | -ō̄ W 10.

H. **+èstèflot**¹⁶: *èstèflō* Ch 27.

I. **+pôte**¹⁷: *pôt* L 94.

J. **+alène**: *alèn* To 48; A '20, 55.

K. 'dard': *dār* To 2, 13, 78 (-a-); A '10, 12, '52 (-ā-); Mo 1, 23, 37, 42; S 37; Ch 4, 61, 63, 72; Th 5, 53-62, 82; Ni 1; Ph 6, 37, 42, 53-61, 79, 84, 86; Ar 1; D 38, 96, 113, 120, 123; L 101 (enq. compl.); Ne 44 (id.), 47 (néol.); Vi 2 | -ā- To '71; A '13 | -ā/ē- No 3 | -ā- To 78; Ch 4, 16; Th 25-46, 64-73; Ni 33; Ph 45 | -ā₆- Th 43.

L. **+ârdèyon**¹⁸: *ârdèyō* Ni 72 (aussi pour l'ardillon de la boucle).

¹ FEW 24, 123b *acūleo (lire malm. *awyō* et non *awiyō*, Marche *awhyō* et non *awhyō̄*). On comparera le trait^t de la dipht. *au* à celui de *+pawion* ... papillon (v. not. 139). — Le class^t est opéré d'après le trait^t du groupe initial: *a cu* > *w. aw* ~ fr. et lorr. *ag* (VIII-X); la dipht. primitive *au* > *aw* (I), d'où *āw*, *āw* (II; allong^t et vélarisation) et *āw* (III; nasalisation, peut-être sous l'influence du suff.); ou bien > *ew* (IV; palatalisation: comp. l'alternance *a/è* à l'initiale de 'aiguille', ALW 1, c. 1), d'où *ēw* (V; allong^t) et *ēw* (VI; nasalisation: comp. l'alternance *ā/ē* à l'initiale de 'anguille', not. 106); — le groupe complexe *wy* se simplifie parfois en *vy* ou en *y* (VII).

² Agglutination de l'art défini: 'l'aiguillon' > 'le laiguillon'.

³ La localisation de cette forme invite à y reconnaître une altération de *ēwyō* (sous l'influence de 'y').

⁴ À D 110, -a résulte de la dénasalisation d'une var. -ā de 'on': cf. *+skiro*, var. de

'écuron' (not. 40 ÉCUREUIL); à Ma 4, la même finale représente l'aboutissement de -aculu.

⁵ *+awion*, comme *+awyī* piquer (cf. not. 21), a parfois subi l'influence de la famille de *+aw'hī* aiguiser (lat. *acutiare); cf. FEW 24, 125b (verbe) et 126ab (dér. 'aiguillon' pointe, [...] objet taillé en pointe, lequel a pu exercer son attraction sur 'aiguillon').

⁶ DL *+awèye* notam^t aiguillon (abeille, guêpe, frelon). Formes dans ALW 1, c. 1. Qqs var.: *ē-* (ē-) To 24; *ē-* (ē-) To 13; *āwil* (ēwil) To 28.

⁷ Sens attesté pour Verviers, FEW 8, 134b *pēditum*.

⁸ C'est le dér. *+pètion*, -*tchon* qui explique le -ē final.

⁹ Dér. en '-illon' de 'peter' ou dimin. en '-illon' du précédent. V. DL *+pètion*, -*tchon* aiguillon, dard (guêpe, frelon, abeille), REM., Gloss. *+pètion*, VILL. et SCIUS *id.*; FEW 8, 132b. — V. aussi not. 120 BOURDON, H.

¹⁰ Dér. en '-ot', '-illon' (v. not. 48, n. 4), '-eau' (ou peut-être '-ot': v. not. 48, n. 3), '-eron' de 'piquer': FEW 8, 455ab *pīkkare.

¹¹ Au sens 'aiguillon, dard', v. DEPR.-NOP., COTT., HAUST, *Chestr.* *+picot*, et aj. aux données de l'EH COPP., BALLE *id.*

¹² En B.R., le t. est mieux attesté au sens 'moustique': v. not. 136, C et 137, C.

¹³ FEW 8, 208b *pep-*: *+pèpin* (d'après DL); aj. le sens 'aiguillon' pour le dér. en '-illon' FEW 8, 209a.

¹⁴ Dér. de *+pignī* piquer (guêpe, abeille): v. not. 21, I.

¹⁵ Dér. de *+stichī*... piquer (guêpe, abeille): v. not. 21, G. V. COTT. *+stikion* aiguillon (abeille, guêpe). Aj. le sens FEW 17, 232a *stikkān. — Sens plus fréquent: 'échardon-noir' (vol. ult.).

¹⁶ Dér. de *+(è)stèfler* piquer (guêpe, abeille): v. not. 21, H. FEW 17, 225a *stèft*, où on lira Charler. et non Charlev.

¹⁷ Forme dénasalisée correspondant au liég. *+ponte* 'pointe'; rapprocher du sens 'poinçon', bien attesté en w. (FEW 9, 575a *pūncta*), et v. le type suivant.

¹⁸ Pic. *ardillon* aiguillon de guêpe... est classé FEW 24, 123b *acūleo et expliqué, comme rouchi *arguillon*, par l'attraction de *dardillon* (FEW 15/2, 56b *daroth). Sous ce

second étymon, on trouve, entre autres formes, boul. *ardillon* aiguillon, ang. *ardeillon* aiguillon d'insecte, saint. *arguion* boucles de fer..., etc. — Il semble en réalité qu'il y a eu influence réciproque entre les familles de **daroth* (> 'dardillon' littéral 'petit dard') et

de **hard*, FEW 16, 154a (> 'ardillon' partie de la boucle). Il conviendrait de reclasser les représentants des deux étymons en fonction de critères sémantiques et de déplacer sous **hard* les attestations pic. isolées sous **acūleo*.

10. ARÊTE (de poisson) (carte 6)

Q. G. 594 «une arête (de poisson)»¹.

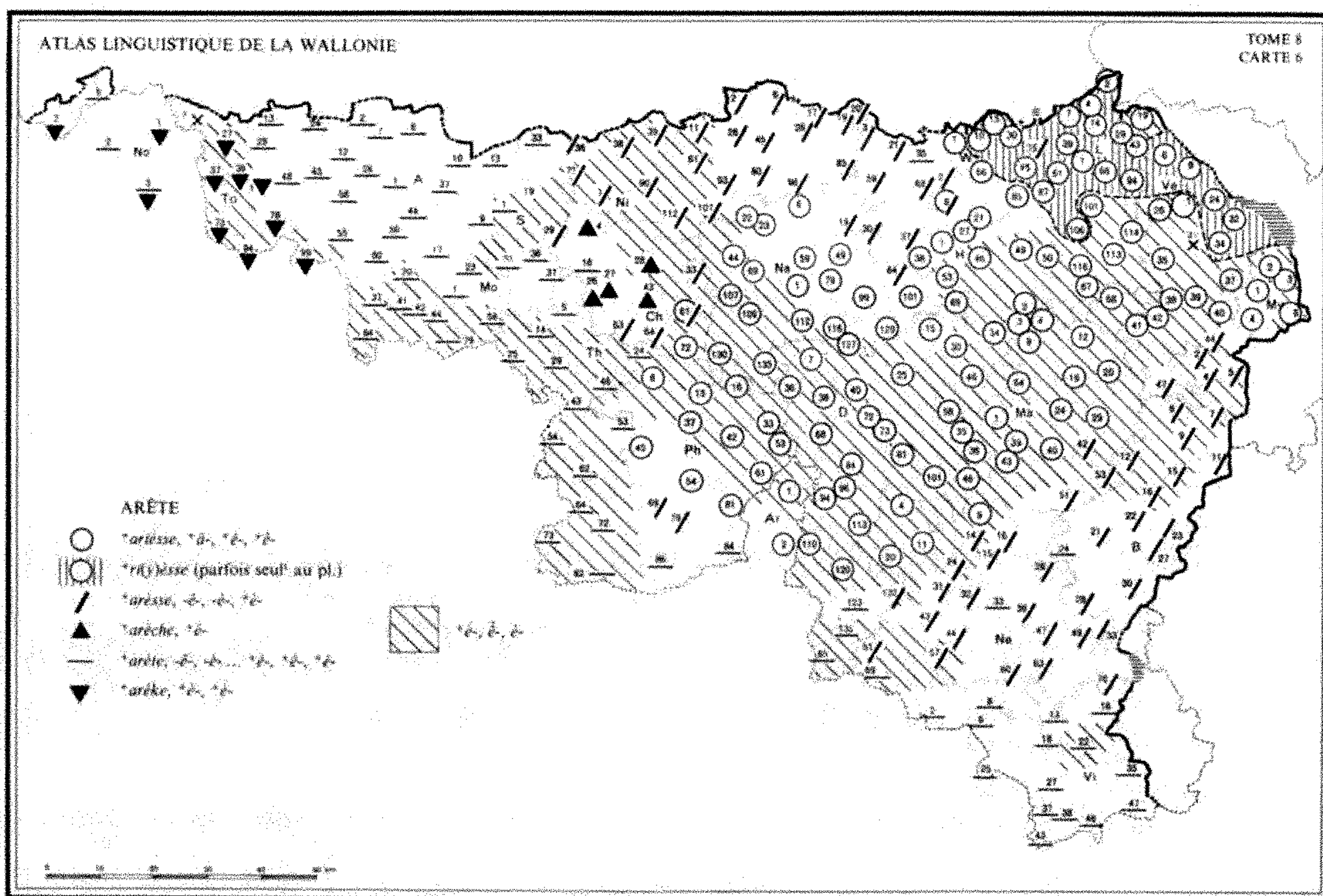

Le classement adopté rattache l'ensemble des formes au prototype **arësta*, var. de *arīsta* à l'origine de la plupart des formes romanes (FEW 25, 226b); on comparera sur ce point le cas de 'arête' à celui de 'genête' *genêt* (< *genësta*, var. de *genīsta*). Les formes w. en *-š* et les formes pic. en *-k* procèdent du même étymon (altération romane de la finale²), plutôt que d'une var. **arīscā* (cf. FEW 1, 139b, n. 3, et FEW 25, 227b-228a, avec état de la question). Pour la diphtongaison propr^t w. de *ē* en syll. fermée, comp. not. I BÊTE.

◆ ALF 55; BRUN., *Enq.* 54; FEW 25, 221b *arīsta*.

I. a. **ariësse*, **â-*...: *aryès* Na 1, 6, 22, 23, 49, 59, 99, 101, 116, 129; Ph 54, 81; D 15; W 1, 66; H 1, 8 (ou *arès*), '28, 38, '39, '42; L 85, 87 (cf. **riësse*); Ve 40 (Stav.-ville, Challes; v. *è-*); My 1, 4 | *ā-* Na 79 | *-yes* Ph 45 | *-yas* Ar 2 | *ārëès* H 21 | *-éyès* H 27 | *āryès* W '36; H '20 || b. **eriësse*, **ê-*³...: *éryès* Ch 61, 72; Na 44, 69, 107 (ou *é-*?), 109, 112, 127, 130, 135; Ph 6, 15 (*-nès*⁴), 16-42, 53, 61; Ar 1; D 7, 25-36, 38 (J. Nollet; *é-* A. Robert), 40-120; H '45, 46-69; L 19, 101, 113, 114 (*é-*), 116; Ve 1, 26, 35-39, 40 (Lod.), 41; My 3, 6; Ma 1-40, 43, 46; Ne 4, 9, 11, 20 | *ê-* Ve 42 | *ē-* My 2 || c. **ri(y)ësse*⁵...: ('une') *riyès* / ('la, les, des') *ryès* L 1, '32, 45, '50; Ve 32, 34 | ('une') *ruyès* ---

Ve '15, 24 | ('une') *aryès* --- L 87 | *riyès* (dans tous les cas⁶) W '8, '9, 10, 30, '39, '42; L 2-14, 29, 39 (-es), 43, 61, 66, 94, 106; Ve 6, 8 | *rñès*⁴ W 13.

II. a. *+arèsse, -ê-, -é- ...*: *arès* Ch 63, '64; Ni 2, '5, 6-9 (*ā-*), 17, 19-20 (-es; -ès à Ard.), 26, 28, 36, 45, 80, 85, 93, '97, 98, '102; Na 19, '20, 30, 84; W 3, 21, '32, '45, 59, 63 (-és); H 2, 8, 37; L 35; Ve 47; Ma 51; B 11, '17, 21-23, 27-33; Ne 15, 16, '22, 26-32, 39-47, 49, 60 | -*ēs* Ph 69 (ou -*ēs* selon enq.) | -*ēs* Ph 69, 79 | -*ēs* Ne 63, 76 || b. *+èresse*³ ...: *èrès* S 29; Ch 33, '54, 61 (*ē-* qqf., v. *èryès*); Ni 1, 11, 38, 39, 61, 72, 90, 107, 112; D 132 (-es); Ve 44; Ma 42 (-es), '50, 53; B 2-9, 12-16; Ne 14, '23, 24, 51, 57.

III. a. *+arèche ...*: *arēs* Ch 4, 27, 43 | -*ēs* Ch 26 || b. *+èrèche*³: *èrēs* Ch 28 | -*ēs* Ch 26.

IV. a. *+arête, -ê-, -é-, -î(e)- ...*: *arèt* No 2, 3 (ou -*ék*); To 6 (-*et*), 24, 43, 48 (-*et*), 58, '71; A 1-7, '10, 12, '13, '18 («-*ete*»), '20, 28 (-*ète*), 37-55; Mo 1-17, 23; S 6-19, 31-37; Ch 16; Th '2, 5, 53; Ni 33; Ph 84, 86; W 35; B 24; Ne 33; Vi 2-8, 25, 35, '36 | -*èt* To 13, 28; D 123 | «-*ète*» A 60 | -*ét* Vi 13-18, '21, 27 | -*ēt* Vi 37 | -*ēt* Vi 38, 47 | -*ēt* Vi 46 | -*īt* Vi 43 || b. *+èrète, -ête ...* *+ê-, +é-³*: *èrèt* Mo 37, 42, 58-79; S 1, 31 (ou *a-*); Th 14-46, 54-82; Ne 69 | -*ēt* D 136; Ne 65 | -*ét* Vi 22 | *ērèt* Mo 20 | *e-* Mo 41 (-*et*) | *é-* Mo 44.

V. a. *+arèke ...*: *arèk* No 1, 3 (mieux que

-*èt*); To 1, 2 | *àrek* To 78 || b. *+èrèke, +é-³ ...*: *èrèk* To 27, 39, 99 | «-*què*» To 37 | *èrèk* To 73, 94⁷.

¹ On ne prend pas en compte la sonorisation régulière de la consonne finale devant le *d* du compl¹.

² Pour *k* final < *t*, comp. *+patake, +pèlake*, var. de -*ate* (vol. ult.), *+nik'* (ici, not. 14) et, avec réduction du groupe *st*, pic. *+crèke, +crèpe*, var. de *+crète* (vol. ult.). Pour ce qui est des formes en -*ś*, leur localisation montre qu'elles procèdent d'un état antérieur en -*s*; comp. *ś* intérieur < *s* dans ALW 1, c. 34 ENSEMBLE, 79 POUSSIÈRE.

³ Pour *a* > *è* devant *r*, cf. *+èré(re)* 'araire', *+èri* < *ad retro*; pour le même phénomène devant d'autres consonnes, v. HAUST, *Étyim.* (à l'index).

⁴ *y* s'épaissit en *ñ*; comp., mais entre voy., *+cràmignon* 'cramillon' et cas analogues cités par HAUST, *Étyim.* 350.

⁵ Par déglutination de l'art. pluriel. — Dér. du t. aphérésé *+rièsse*: *+d(i)rièster* ôter les arêtes DL, *+du-* WISIMUS; la première forme figure FEW 25, 223a.

⁶ Ou non précisé.

⁷ Autres rép.: 'attache': *atēc* Ve 31; 'os': *ōś* To 7.

11. FOIE (carte 7)

Q. G. 1437 «le foie (d'un animal; — d'une personne)» et 1438 «manger un morceau de foie».

Les formes belgo-romanes répondant à 'foie' remontent à **fēk(i)tu* ou à **fēkatu*. Le premier prototype explique les formes w., où se conserve le -*t* final; le second, à l'origine du fr. *foie* (cf. BOURCIEZ 15, II), explique mieux les var. en -*y* (lequel peut s'amuïr). Le timbre de la voyelle est extrêmement variable: *é, ū, ó, wè, wa, ā* remontent à une diphtongue dissimilée *oi*, tandis que *é, ī, i* procèdent direct¹ de *ei* (traitement plus rare, mais non isolé)¹.

Sur le plan onomasiologique, *foie (de l'animal)* et *foie (de l'homme)* ont fréqu¹ été traduits par deux formes, voire par deux types

différents. Lorsque coexistent deux formes correspondant à 'foie', la forme locale subsiste dans le premier sens et est remplacée, dans le second, par une forme d'emprunt. À cette opposition formelle, la prov. de Luxembourg préfère une opposition lexicale: 'foie' (de l'homme) s'y oppose à 'dur' (de l'animal). Dans la même région, l'EH a relevé d'autres t. s'appliquant à l'ensemble des abattis².

◆ ALF 585.

A. I. a. *+feûte*: *fæt, -é-* Na 49; W 1, '8, 10, 13, 30, '39, '42, '45, 66; H 27, '28, 49, 50, 67;

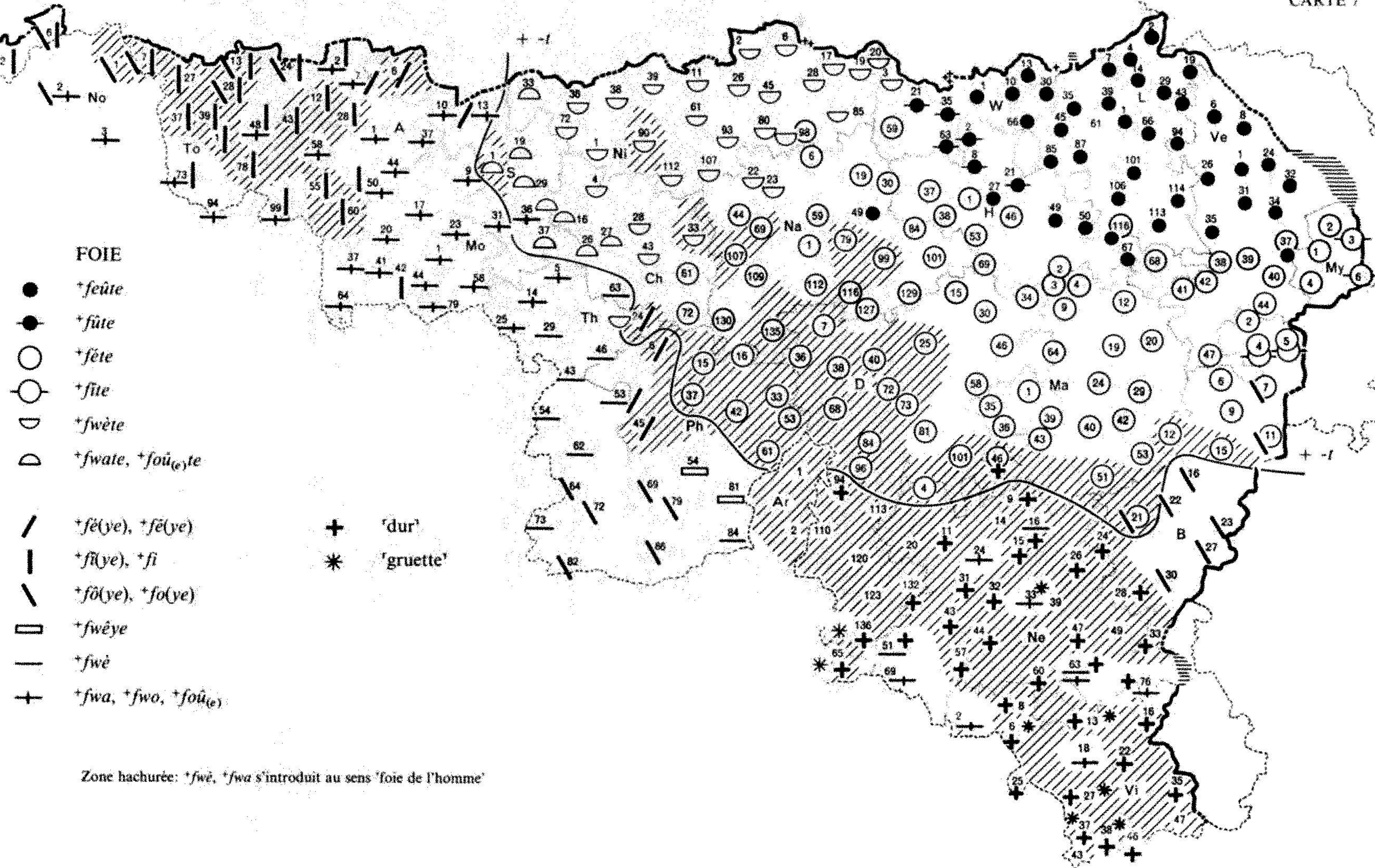

- FOIE**
- *feûte
 - *fûte
 - *fête
 - *fite
 - ◐ *fwète
 - ◐ *fwate, *foû(e)te
 - / *fê(ye), *fê(ye)
 - | *fî(ye), *fi
 - \ *fô(ye), *fo(ye)
 - ▭ *fwéye
 - *fwè
 - + *fwa, *fwo, *foû(e)

- + 'dur'
- * 'gruette'

Zone hachurée: *fwè, *fwa s'introduit au sens 'foie de l'homme'



L (ou qqfs *fēt* L 116); Ve 1-35, 37 (ou *fēt* selon enq.) || b. **+fûte**: *fū/ât* H 8 | *fūt* W 21, 35, '36, 63; H 2, 21.

II. a. **+fête**³: *fēt*, -é- Ch 61, 72; Ni 98 (L. Henrard, v. *fwèt*); Na 1-19, '20, 30, '35, 44, 59, 69, 79, 84, '96, 99, 101, 107, 109, 112, 116, 127-130, 135; Ph 15-33, 37, '40, 42, 53 (et var. -ē-), 61 (id.); D 7, '9, 15, 25, 30, 34, 36-40, '45, 46, 58, '53, '63, 64, 68, 72, 73, '74, 81, 84 (id. ou *fwè* pour l'h.), '85, '87, '91, '92, 96, 101, '102; W 59; H 1, '35, 37, 38, '39, '42, '45, 46, 53, 68, 69, '73, '77, '79; L 116; Ve 37 (ou *fēt* selon enq.), 38-47; My 1, 2, 4; Ma ... (avec '18 (Biron), '32, '41, '45, 46, '47, '50 (aussi pour l'h., d'après autre enq.), 51); B 2, '3, 4, 5 (mais -îr M. Rinck), 6, 7 (ou *fōy*), 9, '10 (Rettigny), 11 (ou *fōy*), 12, '13, '14 (?), 15, 21 (pas pour l'h. à Roum.); Ne 4, '7 || b. **+fite**: *fīt* My 3, 6; B 4 (à V.-du-Bois), 5 (M. Rinck).

III. **+fwète**⁴: *fwèt* Ch 4, 28, 33, 43; Th 24 (ou *fēy* pour animal); Ni 1 (m.), 2, '5, 6, 11, 17 (fém.), 19-20 (-e-), '21 (fém.), '25 (id.), 26 (m.), 28, 36 (J.H.; *fwèt* enq. compl.), 38, 39, 45 (fém.), 61, 72, 80 (m.), 85, 90, 93, '97, 98 (h. et animal pour M. Lemense; h. seul^t pour L. Henrard), 107, 112; Na 22, 23 (m.); W 3 (fém.).

IV. **+fwate**⁵: *fwat* S 1, 19, 29, 36 (arch.; auj. *fwā*), 37; Ch '6, 16-27; Th '2.

V. **+foû_(e)te**: *fâ_(e)t* Ni '32, '35, '53, '54 (fém.) | *fât* Ni 33.

= VI. a. **+fé(ye)**, **-ê(ye)**⁶: *fēy* Th 24 (ou *fwèt*); Ph 6, '13, '28 | *fēy* Ph 45 | *fēy* Th 53 | *fē* A 7 (qqfs, ou *fâ_(e)*) | *fē* S 13 | *fē* S 6 || b. **+fi(ye)**, **+fi**⁷ ...: *fīy* To 43; A 2 (ou *fâ_(e)*) | *fī_(e)* A 60 | *fī_(n)* A '52 (surtout porc, v. *fwô*) | *fī_(n)* To 99 (arch., surtout porc; v. *fwā*); A 55 | *fī* To 2, 6 (mais *paté t fô*), 7, 13, 24, 27 (enq. compl.), 48, 78; A 2 (ou -i_y), 12 (aussi pour l'h. selon une autre enq.), 28, 50 (à Montreël, pour l'animal); Mo 42 | *fī* To 27 (J.H.), '71; A '18 | *fī* To 1, 28, 37 | *fē* To 73 (arch., v. *fwā/ô*).

VII. **+fô(ye)**, **+fo(ye)** ...: *fōy* Th '67, 72, 82; B 7 (J.H., v. *fēt*), 11 (id.), 16, '17, '18, '19, '20, 21, 22 (et Compogne), 23 (-ōy à Moinet), '25, '26, 27, 30 | *fô_e* (To 24) | *fô* No 1, 2; To 6 (auj., dans 'pâté de ~'), (7), (13) (et dans 'pâté de ~') | *fōy* Th 64 | *fōy* Ph 86 | *fōy* Ph 69 | *fōy* Ph 79 | *fô* To (28).

VIII. a. **+fwêye**: *fwēy* Ph 54, '63, 81 (1437,

mais *fwè* 1438) || b. **+fwè** ...: *fwè* Ch (33), 63, '64; Th (24) (néol.), 29, '32, 43, 46, '50, '52, 53, 54, '55, '61, 62 (var. -ē- 1438), '63, 73; Ni (90), (Na '35, 69, 79, '96, 99 (enq. compl.), 107, 116, 135); Ph (6) (aussi animal selon enq. compl.), ('13), (15) (enq. compl.), (16), '28, (33), (37) (aussi dans 'manger son morceau de ~'), ('40), (42-53), (61), 84; (Ar 1); (D '5, 7, '9, 25, 36-40, 68 (comme à Ph 37), 72, 73, 84 (ou *fēt*), '87, 94, '99, '100, 101, '102, '104, '109, 110, 113, 120 (J.H., mais *fwā* enq. compl.), '133); Ma ('18) (Biron), ('28), ('32), ('41), ('45), (46), '47, ('50), (51), '54; (B 24 (ou *fwā*), 28 (id.)); Ne (4), ('5), ('7), (9), ('10) (m. ou f.?), ('12), ('13), 16 (néol. pour l'animal), '18, ('23), (60) (?), 63 (J.H.; *fwā* enq. compl.).

IX. a. **+fwa** ...: (No 1); To (1), (37), 58, 99 (et arch. *fī_(n)*); A 1, '25, '32, 44, (55); Mo 1 (ou *fwā*), 9, 20, 41 (auj.; arch. *fwò*), '57, 58-79; S (1), (6), '16, 31, 36 (auj.; arch. *fwat*); Ch ('6); Th ('2), 5, '9, 14 (-ā-), '19, 25, ('67); Ar (2); (D 36, '92, 120 (enq. compl., mais *fwè* J.H.), 123, '129, '133, 136); (B 1, 12 (aussi animal?), 15 (id.), 21 (à Roum.), 24, 26, 28 (ou *fwè*), 33); Ne (11-15), ('17), ('19), (20), ('22), ('23), 24 (néol. pour l'animal), ('25), (26) (néol.), ('27), ('28), (31), (32), 33, ('34), ('38), (39-49), 51, (57), (60), 63 (enq. compl., ou *fwè* J.H.), ('64), (65), 69, 76; Vi 2, (6), (8), (16), 18, (25-47) | *fwā* To 94 (auj., mais *fôwā/ā* disparu) | *fwā* To (27), ('71); Mo 37; S 10, 13 | *fô_(n)wā* To 48 (ou *fī*) | *fwā* Mo 1 (ou *fwā*), 23 | *foā* To (43) | *foā* A (12) | *fwā* Mo 17, 44 | *fwā/ô* No 3; To 73 (auj., ou *fī/è*) | *fô_â* To (78) || b. **+fwo** ...: *fwò* A (28); Mo 41 (arch., ou *fwā*) | -o A 37 | -ô A '20, 44 (ou *fwā*), 50, ('52), (60).

X. **+foû_(e)**: *fâ_(e)* A 7 (qqfs *fē*) | *fâ_e* A 2⁸.

B. **'dur**⁹, **+deur**, **+dèr**, **+dur** ...: *dâr* B 24, 28, 33; Ne '17 (ou -è- selon enq.), '25, 26, '27, '28, 32, '38, 44, 47, 57, '59, 60, 63 (ou *fwā*), 76; Vi 13, 16, 22-37 | *dâr* Ne 43 | *dèr* D 94, '130, 132, 136, '141; Ma 46; Ne '8, 9, 11, '12, 15, 16 (ou -u- selon enq.), '17, '23, 31, '40, 51 (ou *fwā*) | *dur* B '20, '26; Ne 16 | *dûr* Ne 65 | *dòr* Vi 6, 8.

= C. **'dépouille**¹⁰, **+dispouye**: *dispuy* Ar 1, 2; D 84, 94, '99, '100 (ou *fwè*), 101 (ou *fēt*), '104, '109 (ou *fwè*), 113, 120 (J.H., ou *dûs*-enq. compl.; ou *fwā*), 132 (aussi pour l'h.); Ma 46; B 24 (J.H.; ' ~ du cochon' enq.

compl.), '25, 30 (= *fōy*), 33; Ne '5 (ou *fwè*), '8, 9, '12, 14, 15, 16 (J.H., ou *dus-* autre enq. de J.H.), '17, '18, '23, '25, 26, '27, '28, 33, '34, 39 (ou *dus-*), 44 (enq. compl.), 47, 49, '59 (aussi pour l'h.: *gū sò pri d la ~*), '64, 76 || **+duspouye** ...: *duspuy* D 110; Ne '10, 11 (ou *-ōy* selon enq.), 16 (ou *dis-*), '19 (*-ōy*), 20 (enq. compl., *-ōy* J.H.), '23, 24, 39 (ou *dis-*) | *dūs-* D 120 (enq. compl.), 123 | *dēs-* Ne '22, 31 | *dēs-* D '130, 132 (ou *dis-*), '136 (ou *grayèt*), '141; Ne '32, '38, '40, 43, 44 (J.H. *-ūy*), 51 | *dēs-* D '129 (*-ūy*); Ne 32 || **+dè(s)pouye**: *dèspuy* Ni 90 (cuit¹¹); B 28 | *dèpuy* Ne 57, 65 (*-ūy*: cochon); Vi 16 (= *frèsèr*), 22, 27 (= *gruyèt*).

D. **+frèssure**, **-û**¹³ ... **+fri-**: *frèsur* Vi 22, 35, 37, 38 (ou *gruwèt*) | *-ūr* Vi 46 (porc) | *-àr* Vi 16 (= *dèpuy*) | *fri-* Vi 22, 25 (gibier).

E. **+gru(w)ète**, **-yète**¹⁴: *gruwèt* Vi 6, (22) (pour l'h. seul, dans *g ā la ~ ki m grat* j'ai faim; sinon *frisūr*), 37, 38 (ou *frèsur*) | *gru,wèt* Vi (13) (pour l'h.; *dār* pour l'animal) | *gru(w)-* Ne 33 | *gru.èt* Ne 65 (~ + *kār* = *dèpuy*) | *gruyèt* D '133; Vi 27 (= *dèpuy*) | *græ-* D 136 (= *dèspuy*) | *græ-* Ne '37.

E. **+m'nûhâde**¹⁵: *mnûhât* Vi 22 (*frisur* de porc)¹⁶.

¹ Comp. ALW 4, not. 12 TOIT, et n. 3 (à propos de la forme hutoise *+têt*), et REMACLE, DW 11, 1983, 65-73 (sur le cas de *+aplè* < applictum). Dans le tableau, on peut donc considérer que I-V équivaut littéral^t à 'foit', VI-X à 'foie'. Dans le premier type, -t n'est pas d'origine analogique: cf. BLOCH-WARTBURG¹, réfuté par HAUST, BTD 7, 1933, 209; son maintien a été favorisé par le fait qu'il était appuyé. — On notera que Wartburg, FEW 3, 490b *ficatum*: (1) isole les formes pic. en *ī/i* (ici sous VI, b), qu'il rattache à un prototype *fīkatu*: v. I 1 et commentaire 492b; (2) explique les formes w. en -t (ici I-V) par *fētiku*: v. II 2 a, où wall. *feute* (lire *feûte*) est rangé avec 'figier', et commentaire 492b et n. 13. On ne s'accorde pas avec cette analyse.

² Présentation. Lorsque le mot signifie exclusivement 'foie de l'animal', le pt est en italique; lorsqu'il traduit *foie de l'homme* (= h.), le pt est entouré de parenthèses. La carte permet de se reporter d'une forme (ou d'un mot) à un(e)

autre et indique par des hachures les zones où *+fwè*, *+fwa* s'introduit pour 'foie de l'homme'. — Pour d'autres distinctions sémantiques, v. les commentaires entre parenthèses après les formes.

³ SCIUS *+fête* (mais VILL. «*fède*», à lire *+fête*), DFL, PIRS., LÉON. *+fête*.

⁴ COPP. *+fwète* masc., BAL *+fwète* (v. n. 6). On indique le genre lorsqu'il a été noté, car le mot passe qqfs au fém. (sans doute en raison de la finale -t).

⁵ CARL.¹, DEPR-NOP. *+fwate*.

⁶ BAL *+fêye* (paragraphe sur les parties du porc à la découpe), mais *+fwète* (homme), BALLE *+fêye* (animal), mais *+fwè* (homme), COTT., s.v. *fū*, «se dit aussi *fē*».

⁷ REN. «*fie*» foie (mais *+fwatir* (se) et part. *+fwati*, -é: v. n. 8), MAES *+fi* (dans ' ~ de porc'), mais *+fô*, sans précision, BOURG. *+fi* (pour les tranches de foie cuit, vendues dans les cafés). Aj. DELM. «*fie*» (mais «*foiti*, -é»).

⁸ Dérivé: 'foiter, -ir' cailler, coaguler (du sang), d'où part. passé *+fwaté*, -i DELM., *+fwatè* S 37 et DEPR.-NOP., *+fwati* (et verbe *+se fwatir*) REN. — Expressions: 1° 'avoir le blanc foie': *+cisse fême la a l' blanc f., èle a dèdja fêt mori deûs-omes*. V. DL, WISIMUS, SCIUS (des hommes et des femmes, chez les trois auteurs) et aj. FEW 3, 491a; l'expression a le même sens que fr. *avoir le foie trop chaud*; — 2° a. *+c'est l' feûte di gade* [chèvre]! L 61. V. DL *id.* c'est l'affaire!, WISIMUS *+c'est l' feûte!* *id.*, c'est ce qu'il nous fallait!; — b. *+c'est do fête du bo* [bouc] *por lu!* c'est bien fait pour lui, il n'a que ce qu'il mérite!; *c'è-st-ossi bon k' do f. du b.*, d'un mets exquis (L. Banneux, *Spots ard.*, [Bar. Fraiture, 31 août 1930], Déf. wall. XI, n° 12); — 3° *+i n'a nin l' f. d'on tchabot* [chabot] il a le diable dans sa bourse Ve 40 (Challes). Comp. *+gros come lu f. d'on tchabot imperceptible* SCIUS; — 4° *+il a stî [i] sézi come on f. di via* [veau]! Na 23.

⁹ V. MASS. *+dor*, LIÉG. *+deur*, Gloss. S^t-Lég. *+deur* et FEW 3, 193a *dūrus*. — Le 'dur' foie s'oppose au 'mou/mol' poumon (organe qui reste mou après cuisson): *mòl* D 94; B 28; Ne 11, 16, 31, 43, 47, 51, '59; *mau* Vi 47; *māu* Vi 25; s'oppose qqfs au 'doux' *id.*: *dau* Ne 38; *dūs* (masc.) Ne 65. V. ce sens FEW 6/3, 55a *mōllis* et l'ajouter 3, 174b *dūlcis*.

¹⁰ Le t. est général^t connu au sens 'abattis,

fressure (de porc, etc.): v. DL +*dispouye*, SCIUS +*dupouye*, PIRS., LÉON. +*dispouye*, BALLE, BAL, DEPR.-NOP. +*dèspouye*, LIÉG. +*dèpouye*, etc. — Précisions fournies par l'EH: la 'despouille' se compose du 'dur' et du 'mou' (ou 'doux'), v. n. 9, aux pts D 94; B 28; Ne 11, 16, 31, 38, 43, 47 (+ *boyè* boyaux), 51 (+ *kūr* cœur), '59. Le mot s'applique seul aux animaux, sauf à D 132 et Ne '59 (v. tableau).

¹¹ Précision: +*èl jeūdi, on va kè* ('querre' chercher) *dèl babawe* [glosé 'foie cru'; cf. COPP. *id.* ou *-aye* tripaille, abats]; *èl sam'di, dèl dèspouye* [dépouille cuite].

¹³ FEW 3, 814b *frīxura*. — Précision: la +*f.* se compose du *kār*, du *mu* [poumons], du *dār* [foie], du *gòrgā*. [littér. 'gorgeon' contenu de la gorge] Vi 16; des poumons, du cœur et du foie Vi 37; des poumons et du foie Ne 33; du 'mou' et du 'dur' Vi 6.

¹⁴ V. HAUST, *Chestr.* +*gru(w)ète* foie, poumon, *Gloss. S^t-Léger* *gruète* foie, rate, et 'avoir mal la ~' envier, râler. FEW 22/2, sous

fressure (à par.); BALD., *Étyim.* 1246-7 (et renvois bibliographiques); RLiR 53, 139-40.

¹⁵ FEW 6/2, 130a *mīnūtia*: gaum. *m'nuchāde* viscères d'un porc. — Précision: comprend le *mòl* et le *dèr*.

¹⁶ En marge de l'enq.: (préparations à base de viscères) 1° +*fricot-patār* «mélange de foie, cœur, poumon que l'on préparait comme le foie maintenant» Mo 64; composé de 'fricot' ragoût, etc., FEW 3, 792b-793a, et de *patake, -ārd* purée de pommes de terre, FEW 20, 58a; — 2° +*pé* [pain] *d' boutchi* Vi 13, sans précision; — 3° +*atchis* «avec la dépouille que l'on fait rôtir et du +*tribolèt* hachis rôti de veau» Ne 51; pour ce dernier mot, v. FEW 13/2, 252b *trībulare* (mention fr. au sens 'fressure de mouton'); — (pancréas) +*swèsse* pancréas du veau Mo 44 (L. Dufr.); seul dans +*dj'è l' swèsse* j'ai la gueule de bois (L. Cantineau). Cf. SIG. «*suesse*», dans +*bate ène* ~ faire le paresseux, se reposer. Aj. aux sens consignés FEW 12, 387a *sūcīdus*.

12. JABOT

Q. G. 75 «gésier; jabot».

L'établissement des not. JABOT et GÉSIER (v. la not. suivante) n'a pas été facilité par la formulation de la q.: les deux réalités ne sont pas toujours bien distinguées; certains t., au surplus, s'appliquent selon les pts au gésier ou au jabot.

On conserve ici les t. dont le sens le plus fréquent est 'jabot': 'face' (A), dans une zone compacte au n.-e.; 'gave' et dér. (B), au s. de cette aire et en pic.; 'malle' et dér. (C), en w. occidental.

Les t. *F-H* signifient plus propr. 'gorge, gosier'; comparer à GORGE (vol. ult.)¹.

◆ ALPic. 203; ALCB 999.

A. +*face*²: *fas* Ni 2, '5, 6, 11, 17, 19, 26, 28, 39 (ou *mal*), 45, 61, 80, 85, 93 (ou *gòyī*); Na 6, 19, '20 [22-23 (gésier, par opposition à *gavyò* jabot)], 30, 49, 59, 84, 99 (tout l'avant de l'oiseau; v. *gabò*), 101, 129; D 15 (blanc de poulet), 30, 34, 46, 58; W ...; H ... (seule rép. à H 27, 38); L ... (seule rép. à L 2, 43, 66); Ve 8-26, 32-35, 38-40, 41, 42-47; My (seule rép. à

My 4); Ma 2, 3, 4 (devant de l'oiseau; v. *gaf*), 9, 12, 20 (ou *gaf*); B 2-5, 7.

B. 1.³ I. +*djève, -ê-, -è- ... +tch-*: *gēf* Ch 33, 43, 61, 63-'64 (gésier et jabot), 72; Th 24 (id.), 46, 53; Ni 112; Na [79 (gésier, par oppos. à *gaf*), [112], 130, 135; Ph 6-42, 45 (pour ?; v. *malet*), 53, [54 (gésier, par oppos. à *bònē*)], 61, 69, 81 (synon. de *gīgī?*), 84, 86; D 36, 38 (Nollet, v. *gaf*), 72 (ou *gēvyā*), 81, 84, 94, 96, 110, 120, 123 (-v), 132; Ne 4 (et *gavéy*), 11 (id.) | *čēf* Na [69], 107 (et *gavyā*) | *žēf* Th 82 | *gēf* Na 1, 109, 127; D 7, 25, [68 (par oppos. à *sač*)] | *gēf* D 46 (fig.), 113; H 37 (fig.) | *čēf* Ni 107 | *gēf* D [73]; Ma 36 (masc.; v. *gavéy*), 46; Ne 9 || +*djave*: *gaf* Na 79 (jabot, par oppos. à *gēf*); Na [101 (gésier, par oppos. à *fas*)], 116 (et *gargozyā*), [129 (gésier, par oppos. à *fas*)]; D 38 (v. *gēf*), 40, [46 (gésier, par oppos. à *fas*; v. *gēf*, fig.)], [58 (gésier, par oppos. à *fas*)]; Ma [3 (id.)], [9 (id.)]; Ne 32.

II. +*gave, -â-, -ā- ...*: *gaf* No 2; To 1, 7, 13, 27, 39, 73, 94; A '18; D 64, 136; Ma 4 (v. *fas*), 19, 20 (ou *fas*), 24, 29, 39, 40, 42, '50, 53; B

12; Ne 16 (ou *gavēy*), 31 (poulet; v. *gavēy*), 49, 51, 57 (ou *gavēy*), 65; Vi 6, 16, 22-35, '36, 37-47 | *ga/ôf* To 2, 6 | *gāf* To 28; Mo 1, 17 («mot français pour *mal*») | *gāf* Mo 64 (ou *gavèt*) | *gôf* To 58 (et *mal*).

2. ⁺*gavé(ye)*, ⁻*èye*, ⁻*âye*⁴ ...: *gavēy*, ⁻*éy* D 101; Ma 35, 36 (*li ~ s è plē l gēf*), 51 (et *gēzēy*); Ne 4 (et *gēf*), 14, 15, 16 (ou *gaf*), 24 (et *gòzī*), 76 (aussi plumage de devant; d'où jabot de chemise); Vi 6 (= *plē la gaf*) | ⁻*éy* B 21 (Roum.); Ne 33 | ⁻*é*, ⁻*é* B 6 (poule), 11, [12 (designerait le gésier, par oppos. à *sacē* jabot)], 24 (aussi plastron), 28, 30; Ne 43, 44, 47, 57 (ou *gaf*), 60; Vi 8 | ⁻*éy* Ne 11 (et *gēf*), '23, 31 (d'une grive, v. *gaf*) | ⁻*éy* B 33 (ou *gargòsō*) | ⁻*éy* B 23, 27 | ⁻*āy* Vi 27 (= *plē la gaf*).

3.⁵ ⁺*djēvia*: *gēvyā* D 72 (ou *gēf*) || ⁺*gavia*: *gavyā* Na 107 (et *čēf*).

4. ⁺*gavète*, ⁺*gôvète*, ⁻*wète*⁵: *gavèt* Mo 64 (ou *gāf*) | *gō-* Mo 42, 44 («premier estomac de la poule»), 79 (ou *malèt*) | ⁻*wèt* Mo 41 (G. De-lattre).

5. ⁺*gaviot*⁵: *gavyò* Ni 98; Na 6 (fig.: *ô li a buré z ~*, synonym. *pās*; v. *fas*), 22-23 (jabot, par oppos. à *fas*).

6. ⁺*gavian*⁵: *gavyān* Vi 13.

7. 'jabot'⁶: *gābò* Ni 36 (et *gūrē*); Na 99 (v. *fas*); Ar 1; W 63 (ou *fas*); H 46 (id.); L 66 (id.); B 7 (id.), 16 (~ *t pòy*) | *žabò* Ne 63; Vi 18 | ⁻*bū* A 12.

C. 1. ⁺*male*⁷ ...: *mal* To 43, 48 (⁻*ā-*), 58 (v. *gôf*), '71, 99; A 2-12, '20, 28, 44, 50, '52, 55 (gésier et jabot), 60; Mo 9, 17 (v. *gāf*); S 1 (ou *malèt*), 10, 19 (gésier et jabot); Ch 4; Ni 33, 38 (et *èn gròs ~*), 39 (ou *fas*), 72 (⁻*ā-*).

2. ⁺*malète*⁸: *malèt* A 1; Mo 23 (mais ~ *a kayò* gésier), 37, 58, 79 (ou *gôvèt*); S 1 (ou *mal*), 29, 31, 36 (⁻*et*), 37; Ch 16, 26 (⁻*et*), 27, 28 (?); Th '2 (⁻*et*), 5, 14, 25, 29 (ou *sāč*), 43 (ou *sāč*), 54, 62, 64, 72 (ou *sak*), 73 (id.); Ni 1; Na 6 (rar¹, ou *sāč*); Ph 45 (⁻*et* et *gēf*).

D. 'sac ...': v. not. 13 GÉSIER, D.

= E. 'gosier': v. not. 13 GÉSIER, M.

F.⁹ 1. ⁺*gargozé*, ⁻*zia*: *gargòzē* Ma 1 (plutôt pour l'homme) | ⁻*zyā* Na 116 (gosier).

2. ⁺*gargosson*: *gargòsō* B 33 (et *gavēy*).

G. ⁺*būzia*¹⁰: *būzyā* H '39.

H. ⁺*gwadje*, ⁺*goûrdje*: *gwağ* Ar 2 (?); Ma 43 | *gūrē* Ni 36 (et *gābò*).

¹ Présentation du tableau: l'italique ou la mention «seule rép.» signalent les pts pour lesquels l'enq. n'a obtenu qu'une rép. à la q. 75 «gésier, jabot», renseignement intéressant dans la mesure où certains témoins ont précisé que ce seul mot s'appliquait aux deux réalités; des crochets entourent les pts où le mot cité a le sens 'gésier'; on renvoie chaque fois que c'est possible au t. qui désigne le jabot au même pt.

² FEW 3, 356b *facies* (mentions wall. et nam.). — V. encore DL ⁺*face* jabot (surtout pigeon), REM., *Gloss. id.* jabot (d'oiseau); fig., gosier de buveur; SCIUS *id.* «jabot, poche sous la gorge des oiseaux». Le mot a pénétré en fr. régional: v. PIRS. ⁺*djëve* (G) «face ou jabot du pigeon». — Dér.: 'enfac(i)er' gaver: *ēfasi* L 116; ⁻*sé* H 27, '28 (~ *ô gōn kolō*), '42. DL ⁺*ēfacer* (F) empiffrer (volaille); 'enfacié', part. passé, gavé: *ēfasi* Ni 80 (*ēl è st ~*); 'facié', subst. m.: *fasī* W 1 (pigeon à grosse gorge); fig., *ēll a ô gazī kòm ô ~* un goître. Le verbe figure FEW, *l.c.*; pour 'facié', comp. les sens relevés *ibid.*, 355a. — Composé: 'rouge-face', v. not. 76 ROUGE-GORGE, A, 2.

³ Subst. fém.; le plus souvent 'jabot', mais qqfs 'gésier'; parfois deux formes répondant au t. 'gavé' possèdent des sens différents. V. FEW 4, la **g a b a* ('jabot', etc.) et LÉON. ⁺*djëve*, traduit par «gosier» (ou 'tuyau'), PIRS. *id.* (G) «face ou jabot», mais, sous une autre entrée, ⁺*djëve* estomac, gésier, ventre, BALLE *id.* jabot; expr.: 'en avoir jusqu'à la ~' en avoir son saoul, 'elle en a plein la ~' elle est enceinte, BAL ⁺*djëve* gésier, DASC., *Suppl'* ⁺*gāve* gésier, SIG., DELM. ⁺*gave* jabot, MAES ⁺*gave* gorge, jabot, LIÉG. ⁺*gave* jabot des oiseaux, d'une chemise, MASS. ⁺*gave* gorge, devant du cou. Le sens 'gésier' est peut-être plus fréquent que ne le laisse paraître le tableau, en particulier lorsque 'gavé' (ou même 'gavée') s'oppose à 'sac' (et dér.), lesquels possèdent aussi les deux significations 'jabot' et 'gésier'. Le même t. est connu avec d'autres sens: v. not. BOUCHE, MÂCHOIRE(S), JOUE(S), ainsi que la notion caquet, babil (vol. ult.). — Dér.: '(se) gaver' (parfois formes conjuguées): *gavè* B 28 (empiffrer); *gi l a gavé*, *rsōli* ['res-

saouli': cf. '-er' FEW 11, 247b satullus] Ma 20; *ès gavè* Ne 76 (se g.); *i s è bē gafé* Ne 51 (g., empiffré); *i s è gavé* Ne 31 (id.); '(s)' engaver': *égavé* (*ō kōlō*) D 72; *agavè* (*ān ōw* une oie) Ne 76; *s agèfè* Ne 9 (se g.); *la puy s è agèfè* Ne 11. V. HAUST, *Chestr.* +*gafè* gorger, gaver, empiffrer, LIÉG. +*gafèye* «remplir, se remplir le jabot (oiseau)». V. aussi 'gavu', adj. et subst.: MAES +*gavu* qui a une grosse gave; +*on coulou gavu* un pigeon de basse-cour; BOURG. +*gavu* pigeon de basse-cour; REN. +*gāvu* id. FEW 4, 1a (subst. pic. *gavu*) et 2b-3a (verbes).

⁴ Dér. du précédent au moyen du suff. collectif -ata: d'abord le contenu du jabot (c'est encore le sens en certains pts: v. tableau); puis le jabot lui-même. V. FEW 4, 1a et HAUST, *Chestr.* +*gavéye* gorge: 'il l'a empoigné par la ~'; devant d'une chemise; jabot d'oiseau; MASS. *id.* contenu de la gorge; cou, gorge: 'prendre par la ~'; col de chemise; jabot d'oiseau. — Pour le sens 'devant de chemise', v. ALW 5, not. 79-80.

⁵ Dimin. en '-eau' (3), '-ette' (4), '-illot' (5), '-illon' (6). V. FEW 4, 1b (-ion et -iot) et

DELM. +*gāviot* jabot d'oiseau; gorge, gosier (que FEW, *l.c.* transcrit *ga-*), LIÉG. +*gavian* jabot; gorge: 'prendre par le ~'.

⁶ Emprunt au fr. *jabot* (lui-même emprunté, sans doute au n. du domaine occitan: FEW 4, 3b).

⁷ FEW 16, 508a frq. *malha; DELM., CARL.¹, COTT. +*male* jabot d'oiseau, mais DASC., *Suppl.* +*male* gésier (S 1).

⁸ Sens inc. de FEW, *l.c.*; v. COPP. +*malète* gésier, jabot: 'les pigeons ont une grosse ~ après qu'ils ont mangé', DEPR.-NOP. *id.* gésier: 'les pigeons...'. — BALLE ne confirme par les données de l'EH pour Ph 45.

⁹ FEW 4, 59a garg- (sous r). Le sens est 'gosier, gorge', et le t. 2 est connu plus larg': v. LÉON. +*gargazon* gorge, HAUST, *Chestr.* +*gargosson* trachée artère, LIÉG. +*gargossan* gorge, etc. — HOMON.: +*gargossan* escargot (v. not. 164).

¹⁰ Dimin. en -ëllu de 'buse' tuyau: LÉON. +*bûsia* (ou +*tiyau* ou +*djêve*) gosier, PIRS. +*bûzia* larynx, LIÉG. +*bûsé* gorge, etc. V. FEW 1, 592b bûcīna (sens attesté en liég. et nam.).

13. GÉSIER

Q. G. 75 «gésier; jabot».

Le tableau mentionne d'abord les mots qui sont largement répandus au sens 'gésier': 'gésier' (A), 'moulin' (B), +*magot* (C). Le t. 'sac' et ses dérivés (D) s'appliquent souvent au gésier, mais parfois au jabot; +*bonin*, -*èt* (E) désignent diverses parties des entrailles, notam¹ chez les ruminants (v. vol. ult.).

L'EH a aussi noté des t. dont le sens est 'estomac' (J-K) et, plus curieusement, d'autres dont la signification attendue est 'gorge, gosier' (L-M)¹.

◆ ALPic. 202; ALCB 1000.

A.² I. +*djèzi*...: *gèzi* Na 127; Ar 1; D 7, 25; B 16, 21, 24, 27; Ne 16 | -*i* Vi 38 | -*zyé* Ne 76 | *gèzi* No 1 | *gā-* B 33.

II. +*djidji*, -*i*: *gīgī* Vi 13 | -*i* Ni 80 (au pl., de volaille seul¹; comprend poumon, foie et *saçò ó strô*; au sg., «très fin»); Ph 69 (J.H., mais *bonē* enq. compl.), 79, 81; Ma 42; Vi 27 (ou

magò, ou *saçè*) || +*jiji*, +*jèjè*...: *žīži* Mo 1 (Ch. D., *žèžè* Dem.), 79 (ou *sak*); Ch 16; Th 14, 72; Ni 80 (pl.); Vi 22 (ou *žèzyè*), 37 (ou *magò*) | *žèžè* Ni 39 | *žīžè* To 37 (et *sakle*) | *žīžè* Mo 64 (à Audregnies) | *žèžè* Mo 1 (Dem., v. *žīži*), 23 (ou *malèt a k.*); Ne 44 | *žèžè* Mo 41 | «gégier» To 39 | *žžéy* (m.) To 7 || +*zizi*: *zizi* Ph 37 (ou *magò*).

A'. +*djèzèye*³: *gèzèy* Ma 51 | -*éy*, B 21 (Roum.).

B. +*molin*, +*mou-*⁴...: *mòlè* Ni 11, 61; W 3; H 67; L 1, 7, 14, 29, '32, 113; Ve 40 (et *magò*), 44; Ma 35; B 5, 23 (ou *môt*, ou *kwa*) | -*èñ* W 1, 10, 13, 30, '39, '56; L 35, 45, 87 | -*èñ* L 39 | -*èñ* W 66 | -*èñ* Ne 14 | -*é* Ve 8 (v. *magò*: *lu mòlé è ò dvè*) | -*èñ* L 94 (ou *magò*) | -*èñ*, Ve 26 | -*èñ* Ve 32 (ou *stamak?*) | -*èñ*, My 6 | *màlè* S 29, 31, 36; Th '2; Ni 33, 72.

C. +*magot*⁵: *magò* Ni 19, 85; Na 1 (?), 19, 49, 99; Ph 37 (ou *zizi*); D 15, 34, 64, 81; W 21,

59, 66 (estomac, pas spécial^t des oiseaux: v. *mòlèñ*); H 2, 8, 21, '28 (estomac), 37, 49-53, 69; L 19, 85, 94 (ou *mòlèñ*), 116; Ve 1, 8 (v. *mòlé*), 24, 34-37, 40 (ou *mòlè*), 42, 47; My 1 (aussi du *pursè*); Ma 19, 20 (estomac), 24, 51 («estomac du jeune oiseau»); B '3 (?), 9 (estomac), 21 («estomac du jeune oiseau»); Vi 27 (ou *gigi*, ou *sacè*), 35 (*pèti* ~), 37 (ou *žizi*).

C. ⁺*mag'zô*⁶: *magzó* B 4 (*li stumak è l* ~).

D.⁷ 1. a. ⁺*sac*⁸. ⁺*satch*: *sač* Ch 28; Th [43 (ou *malèt*)], 64 (gésier); Ni 1, 2, '5; Ni 80 (v. *gigi*), 90, 98 (ou *sačò*); Na [6 (ou, rar^t, *malèt*: v. *sačò*)], 130; Ph 84, 86; D 40, [68 (jabot, par opposition à *gèf* gésier)]; Ne 47 (ou *sačè*) | *sáč* Th [29 (synon. de *malèt*)] || ⁺*sac*: *sak* No 1 (et *žézi*), 2; To 1; A 7, 37 (-*á-*), '52, 60; Mo 9 (et *žézyé*), 58, 79 (ou *žizi*); S 1, 13; Th [25 (ou *malèt*)], 62, [72 (id.)], 82; Ne 69 (et *žézyé*) || b. ⁺*sac* aux (à) pierres⁹: *sak a pyèr* To '71 | *s. a pyèr* A 28 | *s. a pyèr* A '20 (ou *stumak*) || ⁺*sac* aux cailloux⁹: *sak a kayó* Mo 20; S 6 | *s. a kayu* Mo 37 (*sák* --- ou *žézyé*) || c.⁹ ⁺*sac* à l'étron^t: *sač ó strō* Ni 107 || ⁺*sac* au (à) bren^t: *sak a brē/ē* To 24 | --- *ó brē*^o To 28 | --- *ó brē*^o A 12 | --- *ō* --- To 58 | *sa ó brē* To 94 | *šā* --- No 3 | --- *brē*^o To 13.

2. ⁺*sachet*¹⁰. ⁺*satchèt*: *sačè* B '20 (dans *l lè sačè* sac à excréments); Vi 6, 8, 27 (ou *žizi*, ou *magò*) || ⁺*satchèt ó breun*⁹: *sačè ó brē* To 73.

3. ⁺*sachot*¹¹. ⁺*satchot*...: *sačò* Ni 26, 98 (ou *sač*); Na 6 (comp. *sač*); D 94 | -*ó* Th 54 || ⁺*satchot ó stron*⁹: *sačò ó strō* Ni 80 (fait partie des *žizi*).

4. ⁺*sacheau*¹¹. ⁺*satchê*, -*é*...: *sačè* Ne 26 | -*ē* B [22 (jabot, et *gavé* gésier)], 30 | -*ē* Ne 31 (poulet, vache), 39, 47 (ou *sač*), 60 (*lu lē* ~) | -*é* Ma 46 | -*é* Ar 2.

5. ⁺*saquelet*¹¹. ⁺*sak'let*: *sakle* To [37 (et *žizè*)].

E.¹² 1. ⁺*bonin*: *bònē* Th 53, 72 (= sac à excréments; partie intérieure que l'on jette); Ph 15, [54 (jabot, par oppos. à *gèf* gésier)], 69 (enq. compl.; *žizi* J.H.) || 2. ⁺*bonèt*: *bònè* Ph 53.

F. ⁺*cwa(c)*, ⁺*cwacwa*¹³: *kwa* B 23 (ou *mõt*, ou *molē*; *kwak* Gillet) | *kwakwa* B 11.

G. ⁺*monte*¹⁴: *mõt* B 9 (~ *dul pòy*: «dans l'intérieur, après l'estomac, attaché au gros boyau»), 23 (ou *kwa*, ou *mòlè*).

H. ⁺*gave*, -*ée*^t: v. not. 12 JABOT, B, 2.

I. ⁺*face*^t: v. not. 12 JABOT, A.

= J. ⁺*stomac*^t, ⁺(*è*)*stou*¹⁵: *stomak* Ph 42; D 101 | *stou*- Ni 6; Na 30; W 63; H 68; Ve 32 (ou *mòlèñ*), 38; Ma 35, 36; B 2, 4 (*li* ~ *è l magzò*) | *èstumak* A '18, '20 (ou *sak* à *pyèr*).

K. 1. ⁺*panse*¹⁶: *pās* Ve 39.

2. ⁺*panséye*¹⁷...: *pāséy* Ch 26 | -*yèy* Ni 107 (vache).

= L. ⁺*garguète*¹⁸: *gargèt* Ni 28; Ma 1 (gésier).

M. 1. ⁺*gosier*¹⁹. ⁺*gozî*, ⁺*gou-*, ⁺*ga-*...: *gòzî* To 2 (s'opp. à *gave*); Na 59 (s'opp. à *face*); Ph 33 (s'opp. à *gave*); D 40 (id.; ou *sač*); H 68 (?), et *stumak*); My 3 (s'opp. à *face*); Ma [43 («pour l'homme»: v. *gwač*)]; B [9 (synon. de *gavé*?, v. *magò*)], [23 (= *gosier*²⁰)]; Ne '22 (s'opp. à *gave*), 24 (s'opp. à *gavée*); Vi 2 | -*i* Vi 46 (poule; s'opp. à *gave*) | -*ī* Vi 47 (id.) | -*zyè* Ne 49 (id.) | *gòz_{ta}ó* To 78 | *gò_azyé* To 24 (et *sak ó brē*) | *guzî* Ma 29 (s'opp. à *gave*); B 2 (s'opp. à *face*; et *stumak*) | *gazî* Na [101 (= *gosier*²⁰)]; W '42 | -*i* Ni [26 (= *gosier*²⁰)] || ⁺*goyî*...: *gòyî* Ch 61 (s'opp. à *gave*); Th 46 (id.); Ni [93 (synon. de *fas*, jabot)] | -*i* Ph 6 (s'opp. à *gave*).

2. ⁺*gosette*²¹: *gòzèt* A [2 («conduit»)].

¹ Présentation. Figurent entre crochets les pts pour lesquels le sens 'jabot' (et non 'gésier') est assuré (par des gloses ou des équivalences synonymiques). Le mot a qqfs un autre sens que 'jabot' ou 'gésier': on l'indique entre parenthèses. Lorsque le témoin n'a donné qu'une seule rép. pour la q. 75 (sens?), on indique le pt en italique. — V. l'introduction de la not. 12 JABOT.

² V. FEW 4, 135b *gīgèrium*, où on corrigera liég. ⁺*djidji* en ⁺*djidjî*. — DL interprète ⁺*zizi* et ⁺*djidjî* (F) comme des «redoublements plaisants» pour ⁺*djèzi* (D); ils en sont plutôt des altérations.

³ Chang^t de suff., sans doute sous l'influence du collectif 'gavée' jabot, connu en ces deux pts: v. not. 12, B, 2.

⁴ Aj. les mentions w. aux attestations mosellanes et vosgiennes FEW 6/3, 38b *molinum*. V. DL ⁺*molin* gésier (de la poule), DASC., *Suppl.* ⁺*moulin* gésier (de la poule, du pigeon).

⁵ FEW 16, 499a germ. *magō* III (mots introduits par l'intermédiaire du mnéerl. *maghe* ou de l'all. *magen*). — DL *+magot* 2 gésier (de poule, d'oiseau), WISIMUS *id.* bonnet et feuillet des ruminants; gésier des oiseaux, SCIUS *id.* gésier, second ventricule..., VILL. *id.* «partie intérieure d'un oiseau où se digère la mangeaille qui était au jabot, le gésier ou jusier», LIÉG. *id.* estomac des oiseaux, *Gloss. S^t-Lég. id.* pop., la gorge [?], le jabot [?] chez les oiseaux; estomac du porc. — Homon.: *+magot* amas d'argent FEW 16, 587a **mūs-gauda*.

⁶ D'un calembour jouant sur l'équivalence fr. *magot* = w. *+mag'zô?* *+mag'zô* et en effet attesté (DL, VILL., SCIUS) au sens 'magot, amas d'argent caché ou mis en épargne'; aj. la mention malm. FEW 16, 587a.

⁷ Le sens n'est pas toujours assuré, surtout lorsque 'sac' (ou un de ses dér.) s'oppose à 'gave', '-ée', dont le sens est général 'jabot', mais parfois 'gésier'. V. not 12, n. 3.

⁸ FEW 11, 21a *saccus* (mentions nam. de 'sac' et mentions fr. de 'sac à bren'), où on portera les types 's. aux pierre(tte)s', 's. aux cailloux'. V. PIRS. *+satche* «estomac, ventre; cœcum, commencement du gros intestin; estomac des oiseaux», COPP. *+satche* gésier, DASC., *Suppl. +sac* gésier à S 1 (DELFÉRIÈRE).

⁹ Sont synonymes de 'sac aux pierres', '--- aux cailloux': 'buse aux pierrettes': *būz à pīrēt* L 4; 'mallette aux cailloux': *malēt a kayō* Mo 23 (= *žèžè*), 44 («second estomac de la poule»); 'caillot': *kwayō* Ma 40 (*li ~*), ce dernier à aj. FEW 2/1, 818b, *coagulum*. — À propos de 'sac au bren', 'sac à l'étron', etc., on notera que le sens originel était plutôt 'intestin'; cf. aussi 'laid sachet/-eau' et la glose de *+bonin* à Th 72.

¹⁰ Porter le sens sous FEW 11, 22b, près de 'sachet' grosse saucisse, cœcum du porc.

¹¹ Porter le sens 'gésier' pour ces trois dimin. de 'sac' FEW 11, 23a.

¹² Sur ces deux mots, dont le radical est celui du fr. *bonnet*, spécial^t sur *+bonin*, v. † HAUST et LEGROS, DBR 16, 1959, 51.

¹³ Vraisemblabl^t d'origine onomatopéique et à classer FEW 2/2, 1599 *kw a-*

¹⁴ Semble correspondre à 'montre'; motivation d'une telle désignation?

¹⁵ Une not. ESTOMAC figurera dans un autre vol.

¹⁶ Au sens 'gésier', v. REM., *Parler* et aj. BAL *+panse* gésier (poule). — Le mot s'applique d'abord à l'estomac des mammifères; cf. FEW 7, 565b-566a *pantëx*, *-ice* et vol. ult.

¹⁷ Dér. du précédent à l'aide du suff. collectif *-ata* (comp. 'gave' > 'gavée': not. 12, n. 4), plus répandu au sens 'estomac des ruminants'; cf. FEW 7, 566b et vol. ult.

¹⁸ Dér. de *garg-* dont le sens est 'gosier, gorge': v. PIRS., LÉON *+gârguète*, COPP. *+gârguète*, etc.; FEW 4, 55a. Le sens 'gésier' peut surprendre; il est cependant assuré par une glose à Ma 1 et par l'opposition *+g./+face* à Ni 28. — V. not. 12 JABOT, F.

¹⁹ Toutes ces formes correspondent au t. 'gosier', FEW 4, 127a *geusia e.* — Dans une grande partie des pts, le mot a été donné pour *gésier* (on note entre parenthèses, autant que possible, le mot qui a été fourni pour *jabot*): il pourrait s'agir d'une extension de sens suite à l'attraction paronymique de 'gésier' sur 'gosier'; autre solution, moins vraisemblable: la q. aurait été mal comprise. — Lorsque le sens est 'gosier' ou 'jabot', le pt figure entre crochets avec une explication.

²⁰ En ces pts, le sens 'gosier' paraît assuré, car l'EH relève trois termes: *gòzī / sačē* (jabot) / *gavé* (gésier) B 22; *gazī / ġaf / fas* Na 101; *gazi / fas / sačò* Ni 26.

²¹ Dér. en *-ītta* du même radical. FEW 4, 127b (LLouv., MarcheE., Mons, au sens 'gosier').

14. NID (carte 8)

Q. G. 10 «il y a un *nid* sur la branche»¹.

En général, 'nid'; noter les formes *+nit'* (II), à l'ouest, et les formes *+nik'* (III), au s.-ouest.

Dérivé collectif 'ni-ée' au n. de l'arr. de L.

D'autres dérivés figurent aux not. 122 FOURMI-LIÈRE et 141 NID DE CHENILLES².

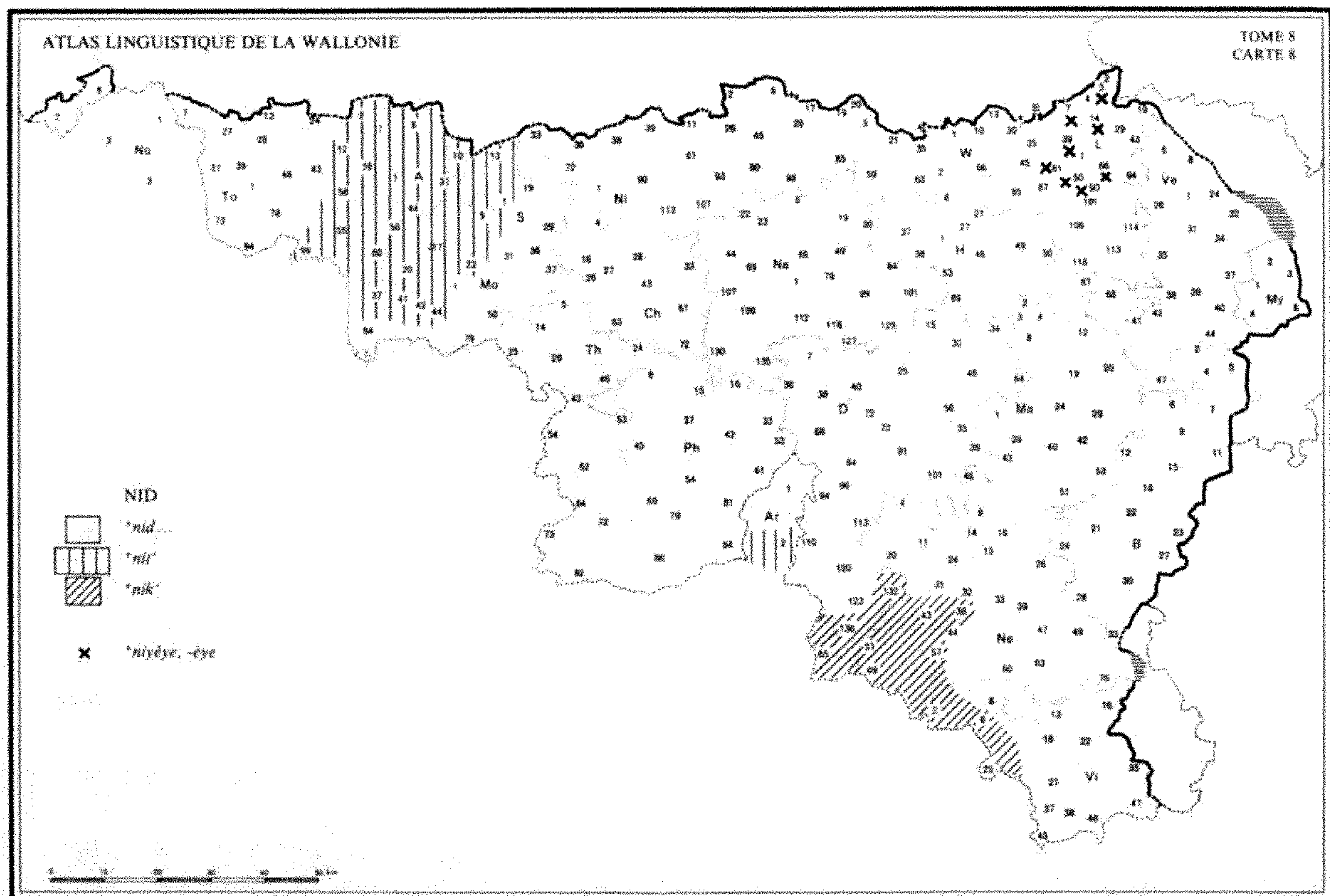

◆ ALF 910; ALPic. 207; BRUN., *Enq.* 1069; FEW 7, 119b-120a *nīdus* (A), 121a (A).

A. I. **+nid...**: *ni* passim; *ni* / var. *nī* Mo 79; Ni '102; Na 107; D 72, 120; Vi 8, 46; *nī* Ch 33; Ph 16; H 37; Ne 4; *ni* / var. *ně*, *ně/i* Ch 4; Ni 36, '102, 107; Na 59, 112, 130; H 8; B 4; Ne 32; Vi 18; *ni* / var. *ne* W 59; *ni* / var. *ně/i* Ch 61; *ně*, *ně/i* Ni 33, 112; Na 1, 19, '20, 22-30; Ph 6; W 1, 3, 35, '36, 63, 66; H 1, 2, 21, '26, 27, '28, 38, '39, '42; B 5; Vi 27, 38; — *ni* / var. *ně* No 3; *ni* / var. *nī* et *ně* To 6; *ni* / var. *nī* et *ně(y)* To 7; — *ne* / var. *ně* Mo 44; — *nū* / var. *nī* / var. *ně* (sauf à Ard.) Ni 20; *ne/i* ou *ně/i* Na 6; *ně* Ni 11, 26 (var. *ně*); *nè* ou *ně* (qqfs *næ*) Ni 2, '5, 6, '9, 17, 19, 28, 45, 61, 80, 85, 93, 98; — *ni* / var. *nu* Ve 24; *nu* B 11.

II. **+nit**³...: *ni* / var. *nit* To '71; Mo 23; S 1; *nit* To 99; A... sauf '10; Mo 9, 17, 20, 37, 41, 42; S 6, 10, 13; Ar 2; *nit* / var. *nit* To 58.

III. **+nik**³: *ni* / var. *nik* D '129; Ne '38; *nik* Ne 43, 57, 69; Vi 2, 6, 25; *nik* / var. *nik*, *něk* D 132, 136; *něk* Ne 51.

A'. **+niyêye, -eye**⁴...: *niyêy* L '3, 7, 14, 66, '90 | *-êy* L 39 | *-èy* L '50.

¹ On a consulté six autres q. qui complètent le tableau et apportent de nombreuses var.: q. 419 «fourmilière»: t. '*nid* de fourmis'; q. 459 «*nid* de chenilles»; q. 494 «dénicher des *nids*»; q. 495 «un *nid* abandonné»; q. 1853 «taupinières et fourmilières»: t. '*nid* de taupes', '*---* de fourmis'; q. 1859 «un *nid* d'hirondelles dans le trou de boulin». Sur les sept questions, quatre donnent le mot '*nid*' pour presque tous les pts. Une var. confirmée par trois q. ou plus est considérée comme la forme principale; une var. notée pour deux q. ou moins figure dans le tableau comme «var.».

² Les notions NICHÉE et NICHET seront traitées dans un vol. ult.

³ La zone *nik*' se prolonge dans les Ard. (BRUN., *l.c.*), et la même var. est aussi assez larg¹ connue à l'o. de la France (de la Normandie à la Saintonge: cf. FEW, *l.c.*). Pour ce qui est du w., *nik*' pourrait se justifier comme le résultat d'une altération secondaire de *nit*'. Dans *nit*' lui-même, le maintien inattendu de la dentale finale non appuyée (sur l'ancienneté de la chute de la consonne dans

cette position, cf. G. STRAKA, TraLiLi 4/1, 1966, 449-468) a pour effet d'augmenter la consistance de ce monosyllabe. — Mais pour Wartburg, FEW 7, 122b, les consonnes qui se rencontrent à la finale de 'nid' ne sont pas étymologiques. Dans le cas de *-t*, il s'agit (sauf en saint.) d'une rétroformation à partir du pl.; quant à *-k*, ce serait une cons. de liaison

(fugekonsonant) introduite dans les dér. et transmise ensuite au simple 'nid'. Quant à J. PIGNON, *Évolution phonétique des parlers du Poitou* 479, il postule pour *nik* un prototype **niccu*, refait sur **niccare* (lui-même refait d'après **niccat*, de **nidicat*).

⁴ Le sens propre est 'nichée': cf. DL et FEW, *l.c.*

15. ABANDONNÉ (d'un nid) (carte 9)

Q. G. 495 «un nid abandonné».

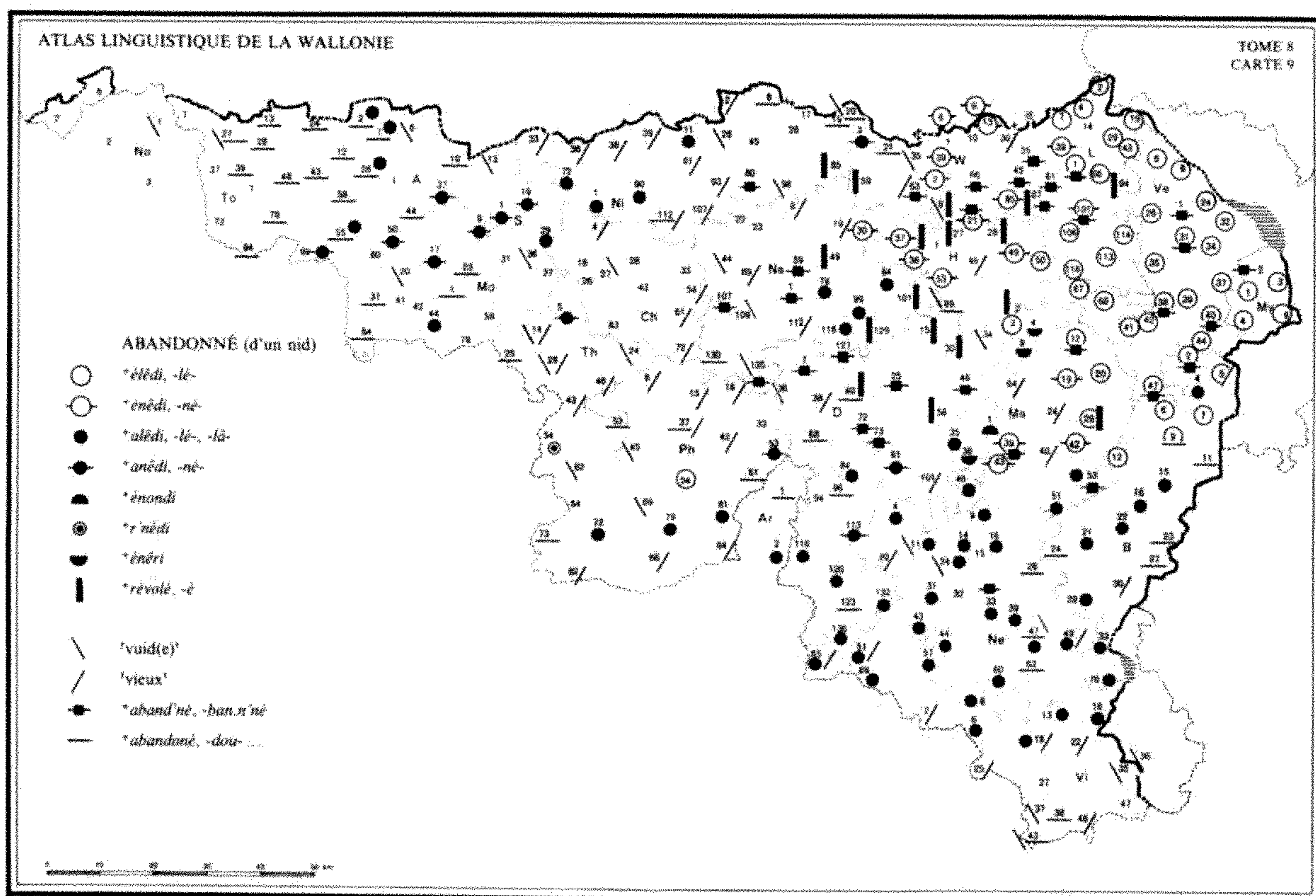

On remarquera surtout le part. passé de **èlèdi* (var. **ènèdi*) et **alèdi* (var. **anèdi*), tr., qui signifie 'mépriser; particulier', délaissier le nid (de la mère qui abandonne la couvée, souvent parce que le nid a été dérangé) et celui de **rèvoler*, intr., 'prendre son vol, quitter le nid (des oisillons qui s'envolent pour la première fois)'; puis, tr., '~ le nid'.

L'enq. relève d'autres rép. moins spécifiques qui s'appliquent au nid d'une année précédente, au nid abîmé ou abandonné. Pour 'abandonné', noter en particulier la forme **aban.n'né*¹.

◆ ALLR 170.

A.² I. **èlèdi*, -lè- ...: *èlèdi* H 67, 68; L 1-4, 7 (-èy fém.), 19, 29, '32, 43, 66 (id.), 113-116; Ve 6, 8, 24 (et fig.), 26, 38, 40-42, '43; My 1, 3, 4; Ma 12 | -lè- H 50; L 106; Ve 31-37, 39, 44, 47; Ma 3, 20, 29; B 2, '3, 5 (-è), 6-9 | -lè- Ph 54 (des faisans); My 6; B 12 || **ènèdi*, -né- ...: *ènèdi* Na 30 (-è); W '8, '9, 13, '39 (?); H 2, 21, 37 (-i), 38 (-è, fém.), '42 (-i), 49 (-è-), 53 (id.); L 85 (aussi des jeunes gens), 101 (des œufs); Ma 19, 39 (ou -i 'i-é', selon enq.), 42 | -nè- L 39 (-èy fém.); Ma 43.

II. **+alédi, -lé-, lâ-...**: *alédi* Ar 2; D 110; Ma 35; B 15, 33; Ne 4, 24, 47, 49, 69 | *-lê-* B 4, 22 | *-lê-* Th 72; Na 84, 116 (*-lê-*); D 120; Ma 46, 51, 53; B 14, 21, 28; Ne 9, 11, 14, 31, 33, 39, 43, 51 (*-ê*), 57, 60; Vi 6 (*-ê*), 8 | *-lê-* To 71; A 2 (= infin.), 7, 28, 55; Mo 44 (*-ê* 'é'); ou mieux: *lèyî* ~ L. Dufr.); S 29; Ni 1, 72, 90; Na 79, 99; Ph 79, 81; D 84, 132 (*-ê*), 136 (*-ê*); B 16; Ne 16, 44 (*-ê*), 65 | *-lêdê* Ni 11 | *-lâdi* Ne 76; Vi 13-18, 21 || **+anédi, -né-...**: *anédi* D 81, 113; W 3 (*-nêdê*) | *-nê-* S 1, 19; Ph 53 (des faisans) | *-nê-* To 99 (*-î*); A 37, 50; Mo 9, 17; Th 5.

A'. **+ênondi**³: *ênōdi* Ma 1.

A''. **+r'nédi**⁴: *rnēdi* Th 54.

B. **+ênêrî**...⁵: *ênêrî* Ma 9 (*-î*), 36 | *-nê-* Ma 4.

C. **+rêvolé, -ê**⁶...: *rêvolê*, *-é* Ni 85; Na [49], 101; D 30; W 42, 59; H 8, 27, 28, 39; L 87, 94; Ma 2, 29 | *-ê* Na 129; D 15, [40], 58.

= D.⁷ 'vuid': «*vyeu*» Vi 36 || 'vuide'. **+vûde**...: *vût* S 13, 36; Ch 27, 64; Th 2, 14, 24, 29, 62; Ni 20 (à Ard.), 26, 98, 102; Na 44; Ph 45, 69; D 34; W 35, 36; H 8, 69; Ne 11, 47 | *-û-* No 1; To 27 | *-ê-* Vi 21 | *-û-* Vi 43 | *-ûyê-* Vi 37 | *vyæd* Vi 35 | *vût* Ne 24 || **+(v)wîde**...: *vwît* S 6 | *wît* Na 109, 135; D 36 | *wîk* Mo 20.

E. 'vieux'. **+vî, -i**...: *vî* Ch 4, 54, 61, 72 (*-y*); Ni 33-39, 61, 93, 107, 112; Na 69, 112; Ph 6-16, 37, 42; D 38, 64, 101; W 30, 56, 63; H 46; Ma 24, 40; B 5; Ne 20, 51, 65; Vi 2, 18, 22, 25, 46 (Hanuse, *vyê* Lecoq) | *-î* Ni 2, 5; Na 6, 19, 20; B 30 || **+viè, +vieu, -eû**...: *vyè* Th 43, 46, 82; Ph 84, 86; Ne 49, 63 | *vyê* Vi 46 (Lecoq) | *-ê* Th 14, 29.

F. 'mauvais'. **+mwê**: *mwê* Ph 53; D 94⁸.

= G. 'abandonné'⁹. I. **+aband'né, +aban.n'**né...: *abādnê* Ni 102; Ve 47 | *-êy* L 101 (fém.) | *abānnê*, *-é* Ni 80; Na 1, 59, 107; W 63, 66 (*-â-*); H 21; L 1, 35 (*-ô-*), 45 (*-â-*), 61 (*-âⁿ-*), 87; Ve 1 (*-aⁿ-*), 31 (*-â-*), 38 (*-ê*), 40 (*-ê*); My 2 (*-âⁿ-*); Ma 12; B 2, 3 | *-é* Na 127, 135; D 7, 25, 46 (*-lê*), 72, 73; Ma 39, 53; Ne 33.

II. **+abandoné, -dou-**...: *abādonê*, *-é* To 28, 58; Mo 37 (*-âⁿ-*), 64 (*-e*); Th 73 (*-e*); Ni 6, 9, 19 (*-ê*), 20, 112; Na 130 (*-e*); W 21 (*-ô-*); H 69; B 9, 11, 23, 27 (*-ê*) | *-é* Mo 1, 23; Th 25, 53; Ph 37, 61; Ar 1; D 40, 68, 96; B 24; Ne 26, 47, 63 | *-ê* To 43 | *-doné* To 24 (*-ê*), 78 (*-â-*) | *-do-* ou *-dô-* To 94 | *-dô-* To 48 | «*abandonné*» To

27, 39 | *-dô-* To 13 | *-du-* A 55; S 10; D 123; Vi 43 | *-èy* Vi 38 | *-è* (*-ê*) A 7 | *-ê* A 2 | *-à*, *-ê*, «*-æ*» A 10 (*eb-*), 13, 18, 20, 28 | *-æ* A 12 | *-ê* A 44, 52.

H. **+d'zèrté, -ar-**¹⁰: *dzèrté* S 31; Ve 24 | *-ar-* Ni 28.

I.¹¹ **+lèyè**: *lèyè* Mo 41 || **+lèyî là**: *lèyî là* Na 109 || **+lèchi có**...: *lèsi kó* To 37 | *lèšī_w ku* To 73 (plus souvent que *l. ê plā*) || **+dèlèyi, -la-, -lâ-**: *dèlèyî* Mo 44 | *-layi* Vi 16 (fig.), 22 | *-lā-* Vi 27 (ou *dèlāsi*).

J. «(qu'on a) déniché»¹². **+potchê**: *pòcê* Ni 17 || **+gâtè**: *gātè* Ph 33 || **+falî** [littér' 'failli': ici, déniché?]: *falî* No 2 || **+d(i)wèsbi**...: *d(i)wēzbi* B 7 | *duzbwēbi* Ve 15 || 'qu'on a **+dèstrû**': *k ô n a dèstrû* Th 64 || 'qu'on est allé **+sètchî**': *k ô z a stî sècî* Ni 20¹³.

¹ Adj. et participes sont général' postposés; 'vieux' et 'mauvais' sont antéposés. Il arrive que les adj. ou participes soient intégrés dans une relative déterminant 'nid' ('nid qui est...') ou dans une phrase ('le nid est...'): c'est le cas à S 13; Ni 26; Na 99, 129; Ve 8, 15, 35, 37, 39, 47; My 4; Ma 2, 29, 43; B 6, 7, 15. Enfin, dans qqs cas, l'adj. est au fém. (v. tableau), parce qu'il ne se rapporte pas à 'nid', mais à 'niée': v. la not. précédente.

² Part. passé d'un composé de 'laidir' maltraiter, outrager; v. FEW 16, 439b frq. **la i þ* (simple), 440a (comp.). Le préfixe est le plus souvent *in-* (dont la forme est *+a-* dans le s. de la province de Lux., ainsi qu'en plusieurs autres pts: v. ALW 1, c. 33 ENGRAISSER et PALW, carte de synthèse, à par.), mais peut-être parfois *ad-* (surtout à l'ouest). Comme on ne peut séparer les t. avec certitude, on conserve les formes sous une seule rubrique. — L'altération *-l-* > *-n-* indique que le rapport avec 'laid' n'est plus perçu. La seule mention en *-n-* retrouvée dans FEW (Givet *anédi*) est insérée au tome 22/1, 85a. — V. DL **+èlèdi** prendre en aversion: en part., 'Toiseau a ~ ses jeunes', d'où 'un nid ~', VILL. *id.* prendre en dégoût, ne plus aimer ce qu'on a aimé..., SCIUS *id.* délaisser, abandonner, prendre en aversion; PIRS. et LÉON. ne connaissent pas ce sens; COPP. **+alédi** désachalander, abandonner: 'cabaret, nid ~i'; DEPR.-NOP.

ne connaît pas ce sens, mais DASC., *Ois.* note *+alédi* déranger un nid (Seneffe [Ch 6], Mignault [S 28]), *-né-* id.; discréditer, ruiner une maison de commerce (Soignies); DELM. *alaidir* se dit des oiseaux qui délaissent leur nid, leurs œufs; HAUST, *Chestr.* *+alédi* «enlaidir», déranger: se dit surtout du nid des oiseaux, MASS. *+alédi* (mais *+alédichadje*), adj., gâté, abandonné (d'un nid délaissé en cours de couvaison parce que les oiseaux ne s'y sentent plus en sécurité), LIÉGEOIS *+alâdi*, adj., se dit d'un nid abandonné à la suite de trop fréquents dérangements; le *Gloss. S'-Lég.* ne connaît pas ce sens. — Renseignements notés en marge de l'enq.: *+lu covrèsse* [dér. en *-atorissa*; couveuse] *a èlêdi s' nid* Ve 26; *+i n' fât nin k'on sofèle* [qu'on souffle] *so lès-oués, on l's-ènêdih'rût* ['enlaidisserait'] Ph 53; *+i è alédi l' nid* Ne 49; *+alédi î nid'* déranger un nid, si bien qu'après les oiseaux l'abandonnent A 2: ici le sens est différent, sans doute influencé par la signification générale de 'enlaidir'. Autres emplois: *+i a èlêdi l' lèssé* d'un enfant qui abandonne le lait sans l'achever Ve 24; *+i è alédi l' nid* d'une femme qui abandonne le foyer Ne 49. V. aussi ci-dessus, les définitions fournies par les dict.

³ Littéral 'en-ond-i'. Il y a vraisemblabl' eu ici une hybridation de *+ènêdi* abandonner par *+ènonder*, tr., lancer; intr., s'élancer, prendre son élan (cf. DL, PIRS. et FEW 4, 785a *ĩ n ù n - d a r e*). — Pour une autre explication, v. n. 6.

⁴ Altération de **r'lédi* 'relaidi'. Aj. le verbe (*+il a r'nédi s' nid* Th 54) et le part. près de afr. *relaidir* maltraiter de son côté FEW 16, 439b.

⁵ Littéral 'en-air-ié', part. passé de *+ènêri*, tr., lancer; intr., prendre son essor (d'une troupe d'oiseaux qui s'envolent, etc.). Le mot peut s'expliquer par une évolution semblable à celle de *+rèvoler*, mais sa forme, assez proche de celles notées sous A, pourrait inviter à l'analyser comme une altération de ce dernier t. Pour *+ènêri* et congénères, v. FEW 24, 222b a e r.

⁶ Comp., toujours en emploi intr., DL *+rèvoler* s'envoler, SCIUS id., LÉON. *+rèvolè* repartir en volant (fig.: *+lès mouchons sont ~ès* il a été déçu dans ses espérances), PIRS. *-er* s'envoler, reprendre son vol: se dit des jeunes oiseaux qui quittent le nid pour la première fois. Ici, il y a eu passage par une constr. transitive 'renvoler le nid' au sens 'quitter le n.', d'où le part. 'renvolé' abandonné (du nid) (à aj. FEW 14, 604b *vōl a r e*). Aux pts entre crochets dans le tableau, cette construction et ce sens sont inc., et 'renvolé(s)' se rapporte à 'oiseau(x)' (non à 'nid'). — Pour les t. A' et C, il s'est peut-être produit une évolution semblable: v. n. 3 et 5.

⁷ Pour VIDE, v. ALW 4, not. 148. — E et F sont approximatifs; si on insère ces rép. dans le tableau, c'est en raison de leur fréquence.

⁸ Autre rép. douteuse: *+amîlé*: *amîlé* Vi 25. Le t. répond à 'en-miellé' et signifie propr' 'couvert de pucerons': v. FEW 6/1, 649b *m è l* et not. 144.

⁹ Tout à fait littéral 'abandèner' I et '-donner' II. Noter, sous I, les formes où s'est produite l'assimilation du *-d-*. FEW 15/1, 49a **b a n*. — Pour l'alternance '-enner/-onner', comp. not. 171-2 BRACONNER, -IER.

¹⁰ FEW 3, 52b *desertum* I.

¹¹ Littéral 'laié', 'laié là', 'laissé coi', 'dé-laié' (et une forme 'délaissé'). FEW 5, 225a ('laié'), b ('dé-') et 2/2, 1470b *quietus* ('laisser coi' abandonner).

¹² Se reporter à la not. 16 DÉNICHER.

¹³ Autres périphrases: 'à l'abandon': *a l abādō* Ch 26; *-bā-* No 3; 'en plan': *ē plā* To 73; 'tout seul': *tu sá* To 2; «où il n'y a plus rien»: *avū rē ddē* Na 22; *avà rē dda* Vi 43; *ki n a pã rē dvē* W 1; *ki n è pu rē*, Vi 18; *ki n a pu rē ddē* Ch 16; --- *rēⁿ ddē* ou *èd dē* To 7; «où les oiseaux ne viennent plus»: *k lè mqušō ò la lèyi* Na 23; *sē mqušō* D 113; *k lè vī* [parents] *n vinè pu tsu* W 10. — Sans lien syntaxique avec 'nid': *lè gōn sō parti*, *èvolè* Th 25; *l mēr n ī va pu* Ch 63.

16. DÉNICHER

Q. G. 494 «... les garçons sont allés *dénicher* les nids».

Réponses très nombreuses, regroupées par familles de motivations¹.

A. «dénicher». +*dèsnichî*, +*dus-*, +*dis-*... +*dè-*, +*dé-*²: *dèsništ* Th 5, 14 | -*i* Ni 1 (ois.) | *dèz-* Th 82 (-*čě*) | *dus-* D 120 (ois.) | *disništ* Na 109 | *dèsničt* Ne 44 | *dèništ* Th 25; Ph 6 | -*i* To 2, 7 (*de-*), 27; Th 73; Ni 45 (-*ně-*); Ar 1 | -*i* To 73 | -*šyè* A 12 | -*šě* D 110, 120 (ois.); B 11 | -*šè* Ne 60, 63 | -*čī* Ne 69 | -*i* Ne 65 | -*i* Vi '15, 16, 18, 27, '36, 43, 47 | *dèništ* No 1 (-*nī-*) | -*i* No 3; To 37 | -*šě* To 13 (*dě-*).

B. «prendre, chercher, voler». 1. 'prendre': *prêt*, -*d* W '45; My 1 (H. Cun.); Ma '14; B 4 (V.-du-B.), 5; Ne 32 | -*ě-* My 1 (v. *prěd*) | *pěr* Vi 8 | *pār* Vi 27 | *prèn* A 7 || 2. +*haper*...: *hapé* B 12 | (*h*)*apè* B 30 || 3.³ +*ké(re)*, +*cwé*...: *kě* A 37; Mo 20; Th 24, 25; Ph 6, 16, 54 | *kēr* Ne 9, 51 | *kwě* Ph 6 | -*ē* Na 6 || +*kèri*...: *kèri* Ne 15, 33 | *ke-* Ph 79 || 4. 'chercher': *čèrcé* Vi 38 | *čarčī* Vi 6 || 5. 'trouver': *tròvé* B 23 || 6. +*cachî*+...: *kašt* Mo 58; S 6, 31-37; Ch 27 (ou -*ī*); Th 24, 43, 46 | -*i* A 2, 7; Mo 17, 79; Ni 1, 72, 90 | -*i* To 6 | -*i* S 13 | -*i* To 24 | -*i* A '10, '18 | -*i* A 28 | -*šyæ* A '20 | -*šæ* A '52 | -*šě* To '71; A 44, 50 | -*šè*, «-*cheu*» A 1, 55 | -*šé* To 48; A 60; Mo 1, 37; S 10 || 7.⁵ +*rascode*, -*coude*, -*cwède*: *raskòt* Na 109; D '16, 30, 34, 46, 64, 73, '74, '91; W 3 (ois.), 10, 13, 30, 35, '36, 63, 66; H 2, 8, '23, '26, 27-38, '39, 49-53; L '25, '64, 87, 106; Ma 2, 35, 36 | -*kwut* Ch 72; Th 53; Ni 2, '5, 45, 85, 98, '102; Na 1, '20, 23, 30, 107, 116-130; Ph 37; D 7-25, '26, 72; W 59; H '36 | -*kwèt* Ne 20 || +*ra(s)coyî*, -*couyî*: *raskòyî* L '64, 66, 85 (-*ī*) | *rak-* L 1 (ou -*ī* Déom), 4, 19, 29, '32, 43, 94, 113, 114; Ve '4 (à S^t-Jean-Sart), 6, 24, 26 | -*kw-* Ve 32, 34 || 8.⁶ +*sètchî*, +*sa-*... -*kî*, -*kier*: *sèčī* Ni 20 (sauf Ard.) | *sačyè* A 12 | -*čyæ* A '13 | -*kī* Mo 44 | -*kyé* Mo 41 | -*ké* To 99 || 9. +*hètchî*⁷: *hèčī* L 45 || 10. +*gridjî*⁸: *grigī* L 39 || 11. +*pougn'ter*⁹: *puñtè* L '75 (A. Rincken) | -*é* L 101 || 12. +*bozer*¹⁰: *bòzé* H 67 || 13. +*piyî*: *piyī* W 30; L '23, 66 | -*i* W '42, '56.

C. «détruire, renverser, abîmer». 1. +*dèstrûre*, +*dis-*, +*dus-*...: *dèstrûr* Th 64, 72; Ph 69, 86; B 28 | *dis-* Na 112; Ph 42; D 68 (-*ū*), 84,

101; H 69; Ma 29 (-*ū*), 43; B 12, '17, 23; Ne 4 | *dus-* Ve 37, 39, 40, 42, 44; My 4; B 9; Ne 47, 60; Vi 27 | *dæs-* Ni 93 | *dæs-* D 123 (-*ūr*) || 2. +*dèfé(re)*...: *dèfè* To 43, 58; Mo 64 | -*ēr* To 48 | *dèfēr* To 94 | -*fer* To 28 | -*fēr* To 39, 78 || 3.¹¹ +*d(u)finer*: *d(u)finé* Ve '45 (Villette) | *dfiné* Ma 20 || 4. 'déchirer': *tšèrè* Ne '50 | *du-* Ne 63 (Nivelet) | *dèšèrè* Ne 69; Vi '21 (-*šè-*) 22, 27, 37 | -*è* Ne '50, 76 (et Louft.); Vi '14, '15, '17 | -*è*, Vi 25 || 'conchirer': *kšèrè* Ma 51; B 21 || +*charoker*¹²: *šaròké* Ar 2 || 5. 'arracher': *arašt* Ni 36, 38, 61, 112; Na 59, 99; H 37 (-*hī*¹³) | -*i* Ni 11, 26, 33, 112 (ou -*ī* selon enq.); Na 49; D 40, 113 | -*é* Ma 42 | -*è* Ma 1, 39, 46; Ne 14 | -*čī* Ne '32 | -*i* B 23 (Moin.), 27 | -*é* Ne 11, '23, 24, 31 || 6.¹⁴ +*râyî*, -*â-*, -*ô-*...: *rāyi* W 21; H 21 (-*yī*) | -*ī* L 87 | *rā-* L 35 | *rò-* L 14 | *rô-* Na 44, 84; Ma '31 | -*yè* Ma 1 || +*d'ray*: *dray* My 2, 3; B 4, 6 || +*k'ray*: *kray* My 6 || 7. +*gâter*, -*â-*¹⁵...: *gāté* Na 1; Ph 79, 84 | -*è* Na 135; Ph 33, 53, 61; D 36, 94 | *gāté* W '73; Ma 3, 24, 40 | *gā-* H 68; L 116; Ma 4, 9, '14 | *gō-* L 7 || 8. +*c(u)fonde*¹⁶: *k(u)fôt* Ve 38, 41, '43 || 9. +*potchî*¹⁷: *pòčī* Ma 12 (propr^t dénicher) || 10. +*taper foû*¹⁸: *tapé fū* L 2 || 11. +*foute djus*¹⁹: *fut gū* Ni 112 (enq. compl.) || 12. +*pèter*²⁰: *pèté* L 61 || 13. *dèscloère*: *dèsklòr* H 8 || 14. +*caspiyi*²¹: *kaspiyi* Ve 40 || 15. +*cutcharpouyi*²²: *kučarpuyi* Ve 40 || 16. +*dèbrôler*²³: *dèbròle* Vi 16 || 17. +*dismantchi*²⁴: *dismāčī* Na 101 || 18. +*échinier*²⁵: *éšinè* Na 79 || 19.²⁶ +*d'ziver*, +*d(u)ziver*: *dživé* L 66; Ve 1 | -*vré* Ve 31, 35 | *du-* Ve 24 || +*d'jiver*, +*dudjiver*: *dživé* Ve '2 | *duğivé* Ve '10, '15 | *ddžī-* Ve 8 || 20.²⁷ +*d'wèsbî*: *dwēzbī* B 6 («déranger les nids»).

¹ Construction: en général, le compl^t est 'les nids'; on indique par l'italique les pts où a été relevée la var. 'aux nids' (comp. 'couper aux arbres', vol. ultér., et v. REM., *Syntaxe* 1, 111); lorsque le compl^t est 'les oiseaux', on indique ois. entre parenthèses après le pt.

² FEW 7, 117a **nīdicare*.

³ Littéral^t 'querre' et 'quérir' chercher: v. FEW 2/2, 1408a *quaerere*.

⁴ Littéral 'chasser', ici dans le sens dér. de 'chercher': v. FEW 2/1, 327a **captiare* (sous 5 a et vol. ult.). Pour le sens 'chasser', v. not. 168-170.

⁵ Littéral 'ras-coudre' et 'ras-cueillir' (préf. *re-ad-ex-*) notam^t 'recueillir (les œufs dans le poulailler)', d'où sans doute 'dénicher'. Le sens 'dénicher' est connu de DL *+rascode*, PIRS., LÉON. et BALLE *+rascoude* ('un nid'); celui, plus général, de 'recueillir (qqch. qui vient du haut)' est connu de BAL et HAUST, *Chestr. +rascoude*. Remarquer le changement de complément: «recueillir les œufs» > «recueillir les nids» (en un pt «r. les oiseaux»). — Aj. FEW 2/1, 900b sv. *cōlligēre* 2 a (où seul 're-' est attesté dans des sens analogues).

⁶ Littéral 'sachier' tirer (violemment): FEW 11, 27a *saccus*.

⁷ *+hètchî* est une var. de *+hèrtchî*, *+hièr-* tirer (synon. de *+satchî*): v. DL et FEW 4, 433a **hīrpīcare*, où on ajoutera la var. liég.

⁸ DL *+gridjî*, v. tr., prendre (un nid, une nichée), dénicher. Le sens propre est 'faire effort pour atteindre'. V. FEW 16, 751a **grīpjan*, où on ne trouve, pour le w., que le composé 'a-grichier'.

⁹ Littéral 'poigneter', dont le sens doit être 'prendre violemment': comp. le sens du simple FEW 9, 515b *pūgnus*, et v. n. 22.

¹⁰ DL *+bozer* (F) dérober, chiper. Étym.? Haust, DL et BTD 10, 454, pense à un dér. de 'bouse' (< **bovacea*); le mot manque FEW 1, 473b.

¹¹ Comp. Stavelot *+dufiner* user (un habit) complètement, jusqu'à la corde, inséré FEW 3, 558a *finīre*.

¹² Ce verbe a probabl^t le même radical que les deux t. précédents; il semble, en effet, formé sur 'escirer' (var. en *šar-* dans BRUN., *Enq.*). Pour la finale, comp. Gedinne *šerāk* déchirure, inséré parmi les dér. en '-ade' (-*at*, -*āt*...) FEW 17, 105b **skerian*.

¹³ -*h-* probabl^t sous l'influence de *+rahī* racler, gratter, etc. DL, FEW 10, 86a **rasīcare*.

¹⁴ FEW 3, 235a *eradicare*, où on ajoutera le dér. en 'de(s)'

¹⁵ Au sens 'endommager, abîmer': FEW 14, 202a *vastare*.

¹⁶ Au sens 'briser, détruire, saccager': FEW 2/2, 1046a *confūdre*.

¹⁷ Emploi trans. dans le sens 'faire sauter, jeter bas'; comp. l'emploi intr. au sens 'sauter' du simple et le sens 'écraser' du préfixé en 'es-' FEW 9, 644b *pūtš-*.

¹⁸ Propr^t 'jeter dehors': DL et FEW 13/1, 98a *tapp-*.

¹⁹ Propr^t 'jeter bas': aj. le t. FEW 3, 925a *fūtuēre*.

²⁰ Emploi trans. dans le sens 'faire éclater, briser': aj. ce sens pour le w. FEW 8, 133a *pēdītum*.

²¹ Comp. DL *+cāspouyî* (*cas-* F) gaspiller...; chiffonner indécement (une fille)... Le t. *+caspiyî*, dont le sens approche ici le deuxième sens évoqué par Haust, répondrait à 'gaspiller', tandis que *+caspouyî* s'analyserait en 'gaspouiller': dans cette hypothèse, aj. la var. *+caspiyî* FEW 14, 195a *waspa*. V. toutefois n. 22.

²² Comp. DL *+tchārpouyî* chiffonner (une fille). — Étym.: (1) le croisement suggéré par Haust (*+tchār + +cāspouyî*) paraît difficile à admettre; (2) le rapprochement qu'il propose avec *+tchapouyi* (Ve 38, 39) se battre à coups de boules de neige est écarté par REM., *Gloss.* pour des raisons phonétiques; (3) le dernier renvoi de l'article de Haust («comp. *tchèrpi*») suppose une analyse de *+tchārpouyî* en 'charpouiller' (et de *+cu-* en 'con-'), ce qui paraîtrait assez satisfaisant sur le plan de la forme et sur le plan du sens: comp. 'charpiller' déchirer, mettre en pièces FEW 2/1, 403a *carpere*; (4) toutefois, il paraît difficile de ne pas prendre en considération les t. 'ca-poignier' (a) et 'con-poignier', '-gneter' (b), bien attestés en B.R.: v., classés FEW 9, 516b *pūgnus*, *+cupougni*, *+ca-*, *+tcha-*..., tr., manipuler, chiffonner; réfl., se battre à coups de poings, etc., à rapprocher de mots de même sens et de forme analogue, mais en -*y-* au lieu de -*ñ-*, que Wartburg analyse en 'ca-pouiller' (FEW 8, 152a *pēdūcūlus*). V. LEGROS, BTD 34, 318 et 31, 258, qui critique le second classement. L'ensemble des formes pourrait figurer sous *pūgnus*, moyennant une évolution de *ñ* en *y* identique à celle qui conduit à w. *+tchampion* champignon.

²³ V. HAUST, *Chestr.* +*dubrôlê* démantibuler, LIÉG. +*dèbrôlêye* écraser (avec un pilon de bois, les pommes de terre qu'on fait cuire pour les cochons); fig., déranger (du temps): 'l'orage a ~é le temps'; +*su* ~ se désagréger, tomber en miettes (p. ex. de la chaux), MASS. +*dèbrôler* démolir, écraser (p. ex. un tas de terre); démettre, gâter (du temps): 'le temps est ~é'; +*su* ~ se disloquer, *Gloss. S'-Lég.* +*dèbrôlêye* défaire, écraser, démolir; aussi du temps. — Comp. encore ALW 3, 77 'le temps se +*dèbrôle*' se brouille, se déränge, se détraque, inséré FEW 15/1, 296b **brod*, à la suite de fr. *débrouiller*, ce qui fait difficulté sur le plan phonétique. On préférerait, en rapprochant le composé du simple gaum. +*su brôlêye* se barbouiller le visage (surtout les contours de la bouche en mangeant) LIÉG., analyser les deux verbes en '(se) brou-l-er': littéral' se couvrir de 'brou' (boue...), et 'des-brou-l-er':

1° tr., réduire à l'état de 'brou', d'où broyer, écraser... et, spécial', démettre (le temps); 2° intr., se réduire à l'état de 'brou', d'où tomber en miettes, se désagréger... et, spécial', se démettre (du temps). On porterait l'ensemble FEW 15/1, 293a **brod*, où se trouve déjà ver. *su d'bronler* [-*ōⁿ*] se couvrir de boue.

²⁴ Au sens 'disloquer, casser': FEW 6/1, 221a *manicus*.

²⁵ Littéral' 'échiner' rouer de coups, rosser, FEW 17, 113a **skīna*?

²⁶ V. ver. Jupille +*d'zīver* dénicher, inséré FEW 24, 217a *aequāre*, et noter le passage de *d'z-* à *d'ž-*, *d'ǵ-*.

²⁷ DL et HAUST, *Étym.* 278 +*d(i)wēbī*, +*dis-* (-i F) et, par métathèse du -s-, +*d(u)wēsbi* (Verv., Stavelot) déranger, troubler, faire déguerpir, etc. FEW 17, 553a **weibjan*.

17. CHANTER

Q. G. 491 «écoute *chanter* le rossignol» et 498 «l'oiseau *chante*».

Le tableau, qui intègre les var. des deux q., n'envisage que le thème du verbe ('chant-'), identique à l'ind. pr. 3 ps. ('chante'); pour les désinences de l'infinitif, se reporter à ALW 2, c. 76¹.

◆ ALF 233; BRUN., *Enq.* 261; FEW 2/1, 220b *cantare*.

I. +*tchant-*...: *čāt* en gén. | *čāt* / -*āⁿ*- L 94 | *čāⁿt* L 4, '71; Ve 1, 8, 34; My 2, 6 | *čāⁿt* / -*ā-* Ve 32 | *čāt* Ve 6; My 1 | *čāt* / -*ā-* No 1; W '42, '56; H 2, '28, 50, 69; L 106 | *čāt* Ch 61; D 30; W 13, '39, '42, '56, 66; H 21, '26, '45, 46; L 19, 45 | *čāt* / -*āⁿ*- L 87 | *čāⁿt* / -*āⁿ*- Ve 24 | *čāⁿt* / -*ō-* L 61 | *čāt* / -*ō-* W 59; H '26 | *čōt* Ch 28; Ni 19, 20; D 34; W 1, '2, 3, 21, 35, '36, 63; H 1, 27, 37, 38, '39, '42, 49, 53; L 7, 35; Ma 2, 3.

II. +*cant-*...: *kāt* No '4; To 1, 2, 13, 24, 28, 39, 43, 58, '71, 94, 99; A...; Mo; S sauf 29 | *kāt* / -*āⁿ*- To 48; Mo 57 | *kāt* / -*ā-* No 2 | *kāt* To 78 | *kōt* / *čāt* To 6².

¹ Guère de var. importantes par rapport à cette not. — La proposition infinitive de la

q. 491 'chanter le rossignol' est qqfs traduite par une proposition relative: 'le rossignol qui chante' To 6; Mo 1; Ni 107; Na 129 (--- *ǵa*); Ph 53, ou par une proposition exclamative: 'le rossignol comme il chante' A 7; Ph 61, '91, 'comme le r. chante' Ma 43 (--- *éné* [littéral' 'e(n)nuit' aujourd'hui, cf. ALW 3, 245a]).

² Autres rép., dont le sens est propr' 'gazouiller': 1. +*gruziner* L 45 (ind. pr. 3 ps. -*nēy*). DL +*gruziner* gazouiller, gringotter; fredonner, SCIUS +*grūziner* gazouiller, fredonner, VILL. +*gruziner* commencer à ramager (jeune oiseau); chanter entre ses dents; *id.* ou +*gruzyi* ronger un os. V. FEW 21, 220b; rapprocher de Gleize +*grussi* grincer (des dents), Stavelot +*gruzi*, Franc. +*gruzyi*, que REM., *Gloss.* suggère de ranger sous frq. **k r i - s a n*, FEW 16, 393a; — 2. +*roziner* Ve 24. DL +*roziner* (G, F, Verviers) gringotter, gazouiller, SCIUS +*rōziner* muser auprès d'un feu ou d'un poêle; y passer le temps sans rien faire, VILL. *id.*, REM., *Gloss. id.* flâner, traîner sans rien faire, qui renvoie à FEW 21, 320b et 23, 42a; v. aussi FEW 21, 220b; — 3. +*ritcholer* Ve 37 (du canari). DL +*ritcholer* (La Gleize)

gazouiller, REM., *Gloss.* id. (aussi à Ve 32); (à Franc.) grésiller (du fer à repasser au contact du doigt mouillé ou d'une goutte d'eau (id. à Spa, Jalhay); de la graisse où on met frire des pommes de terre), lequel renvoie à FEW 21,

220b et donne le mot comme «probabl' d'origine onom.». Il semble qu'on pourrait penser aussi à une var. de 'rissoler' FEW 10, 587b rüssëolus.

18. SIFFLER (d'un merle) (carte 10)

Q. G. 54 «siffler; — il siffle¹ comme un merle».

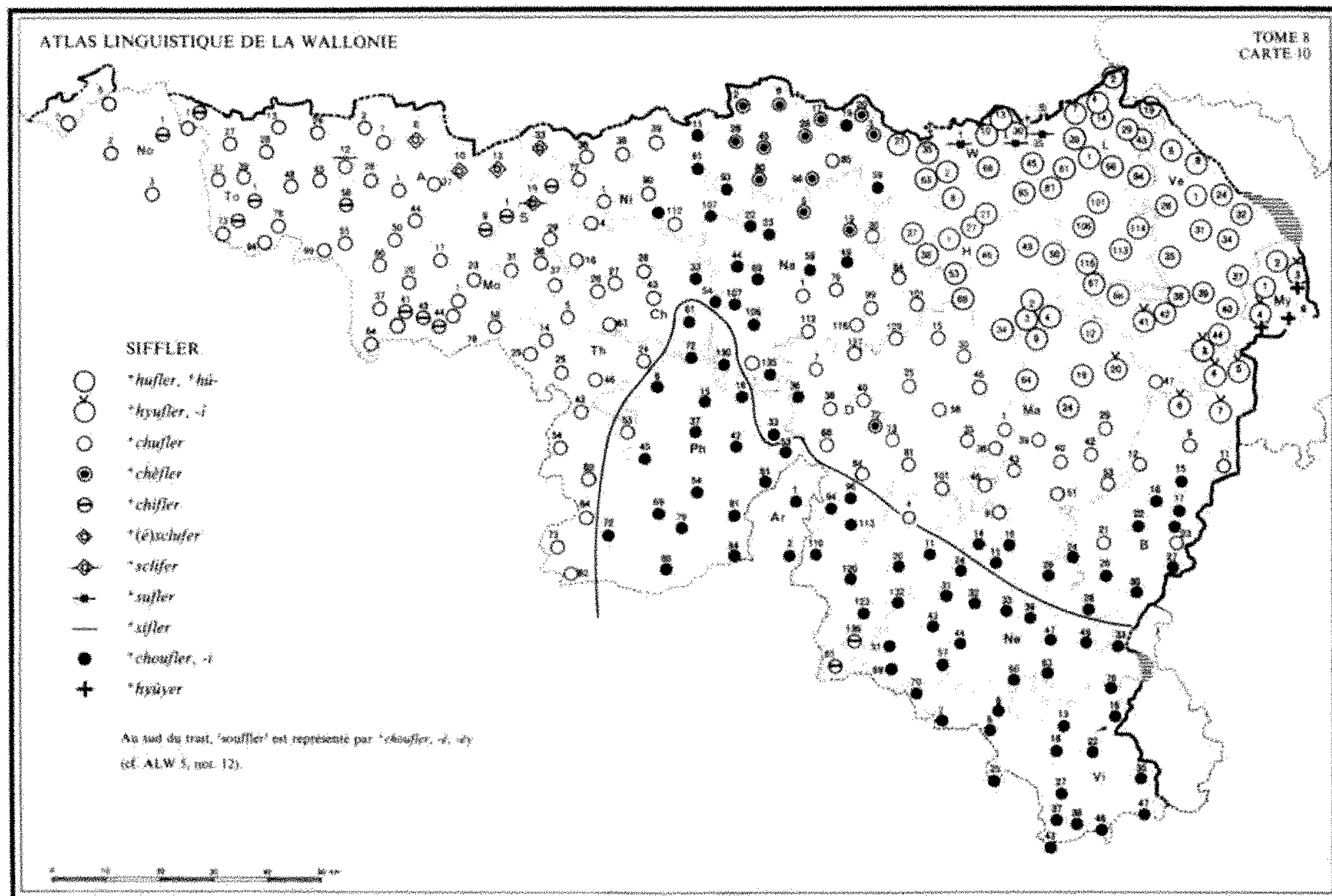

On considère général' que les formes belgo-romanes signifiant 'siffler' sont les correspondants du fr. *siffler* (de *sifflare*, var. de *sibillare*); cette identification soulève néanmoins quelques difficultés: 1° la voy. initiale *u* fait supposer une var. **sūffilare*²; — 2° les consonnes et groupe consonantique initiaux (+*h-*, +*hy-*, +*ch-*, +*scl-*) répondant au *s-* du mot fr. ont été divers' expliqués: a. par un traitement particulier du *s* initial, d'où *š* et *h₂* (REMACLE, *h₂* 87); b. par une influence onomatopéique; c. par l'influence (ou l'emprunt) du (au) néerl. 'schuifelen' (HAUST, DL et WARLAND 136)³; — 3° les formes en *u* ont été justifiées par l'influence de 'souffler'⁴.

◆ ALF 1231; BRUN., *Enq.* 1467; FEW 11, 568b *sibillare*.

A. I. +*hufler*, +*hû-*...: *huflé*, -é D 34, 64; W '8, '9, 10, 13, 30 (ou *su-*), '42, '45, '56, 66; H 1, 2, 21, '26, '28, 37-69; L 1-4, 14-29, '32 (pour le rossignol, v. *su-*), 39-94, '99 (-é), 101 (-é), 106-116; Ve 1, 6, 24-26 (-é), 31-40, 41 (ou *χu-*), 42, 44; My 1, 2, '5; Ma 2-19, 24 | *fu-* L 7 | *hă-* W 35, '36 | *hū-*³ W 21, '32, '39, 63 (ou -*ay*); H 8 (arch.: -*āy*), 27 || +*hyufler*, -*î*: *χuflé*, -é Ve 41 (ou *hu-*); My 3-4 (ou *χūyé*); Ma 20; B 2, '3, 6 | -*ī* B 4, 5, 7.

II. +*chufler*, +*chè-*, +*chi-*...: *suflé*, -é To 2, 13, 24, 28, 48, 78; A 60; Mo '22, '29, 37, 41

(ou *ši-*), 64; S '28, 29, 37; Ch 4, 16, 28, 43, 63, '64; Th 5, 24, 43, '51, 53; Ni 1, 36, 39, 72, 85, 90, 112 (enq. compl. et J. H.; ou *šū-* J.H.); Na 1, 30, 79, 84, 99, 101, 112, '120; D 30; Ve 47; Ma 29, 40, 42, 53; B 9, 11, 12, '14, 21 (à Roum.), 23 (enq. compl.; *šū-* J.H.); Ne '8 | «-er» To 27, 37, 39, 99; A '57; Mo '77; Ch '19 | -ē To 6, 7 (-ē_o) ou *ši-*); Mo 1, 17; Th 29, 73; Ni 38 | -e No 3; To 94 (*šū-*); Mo 23, 58; S 31, 36; Ch 26, 27; Th '2, 14, 25, 46, 54-64, 82 | -ē Mo 20; Na 116, '118, 127, 129, 135 (arch.; et *šū-*); D 7, 15, 25, 38-58, 68, 73-84, '100, 101, '103, '104; Ma 1, 35-39, 43, 46, '47, '48, '49, 51; Ne 4, 9 | -èy Mo 44 (ou *ši-*) | -ē To 43; A 1, '10, 12 (ou *si-* selon enq.) | «-æ» To '57; A '18 (*šū-*), '20 (id.), 28, 37 | -æ A 55 | «-e» To '36; A '13 | -æ To '71, 73 (J.H., *šiflâ* enq. compl.); A 44, 50 | -æ A 2 | -ē (-æ) A 7 | *šūflé* Ni 20, '102 | *šâ-* Ni 26, 80; Na 6, 19, '20; D 72 (-è) | *šâ-* W 3 | *šâ-* Ni 2, '5, 6, '9, 17, 28, '29, 45, '97, 98 | *šiflê*, -é No 1; To 7 (néol., ou *šū-*); Mo 41 (ou *šū-*), 42; S 1, 19 (ou *skli-*); D '133, 136; Ne 65 | «-er» To 1 | -e Mo '5, 9 | -èy Mo 44 (ou *šū-*) | -ē To 58 | -æ A '52 | *šiflâ* To 73 (enq. compl., *šūflâ* J.H.).

III. **+(è)sclufer, +sclifer**⁶: *sklufé* Mo '75; S 6 (-é), 10 (*èsk-*), 13; Ni 33 (*èsk-*) | *sklifé* S 19 (ou *ši-*).

IV. **+sufler, si-**: *suflé* W 1, 30 (ou *hu-*); L 35 (merle, v. *hu-*) | *siflâ* A 12 (enq. compl.; *šū-* J.H.).

A'. **+choufler** ['-er'], -i ['-ir']...: *šūflê*, -é Ch 33, '54, 61, 72; Th 72; Ni 19, 93, 107, 112 (J.H.; ou *šū-*); Na 22, 23, 44-69, 107, 109, 130; Ph 6, '11, 15, 37-45, 54, 69-81, 86 (ou *šūflotê* dans ' ~ comme un merle'); Ar 2 (-é); D 110, 120, 123, 132; B 15, 16, '17, '19, 22, 23 (J.H., mais *šū-* enq. compl.), 27; Ne 11, 20, '22, '23, 24, 31, 32, '38, '40, 43, 44, 49-57, 69, '70; Vi 6, 8, 37, '42, 46 | -ē Ni 11, 61 | -ē, W 59; Vi 2 | -e Ph 84; Vi 16 | -e, Vi 18, 25 | -èy Vi '12, 13, '21, 27, 35, '36, 38, 43 (J.H.; -èy enq. É.L.), 47 | -ey Vi 22 | -è Na 135 (et *šū-*); Ph 16, 33, 53, 61; Ar 1 (-é); D 36, 94, 96, 113; B 24, '26, 30, 33; Ne '5, '12, 14, 15, '17, 26, 33 (ou -i Goff.), '34, 39 (à Lamouline), '50, 63, 76 | -fyè B 28 | *šoflê* B '1; Ne 16 | *šūfli* Ne 33, 39, 47, 60.

A''. **+hyûyer**⁷: *χūyé* My 3-4 (ou *χūflê*), 6.

¹ Pour les morphèmes de l'ind. pr. 3 ps., v. ALW 3, not. 72 et 73 et ALW 2, not. 87.

² Due sans doute à l'influence de la labiale *f*; de même **sūbīlare*, var. de *sībīlare*, explique un grand nombre d'aboutissements gallo-romans: v. FEW 11, 565a sv., ainsi que ERNOUT-MEILLET, s.v. *sibilus* et REW 7890.

³ V. FEW, *l.c.*, spécialement n. 33. — L'influence de 'schuifelen' est certain¹ à exclure.

⁴ Pour SOUFFLER (et SOUFFLET), v. ALW 5, not. 12 (et not. 11: compl^{ts} et qqs var.). On notera que l'initiale *š-* de 'souffler' nécessite elle-même une explication: on recourt général¹ à l'influence du *š-* de 'siffler' (!). — Présentation: 1° les formes en *u* sont isolées sous A'; 2° une comparaison systématique entre 'siffler' et 'souffler' permet de signaler par l'italique les pts, assez nombreux, où *siffler* et *souffler* se traduisent par des formes différentes (ex.: *+choufler* siffler, s'opposant à *+chofler* souffler). Ailleurs, 'siffler' et 'souffler' ont la même forme, mises à part de menues var.: *šū-* (-*ū-*) Ph 16; '-er' ('-ir') B 33; Ne 49, 76; '-ir'? ('-er') Ne 47. Il a général¹ été facile de trancher pour les pts supplémentaires de la q. «siffler», sauf pour Ne '5, '12, '17, qui se situent à la limite des zones *šò-* et *šū-* de 'souffler'; 3° la carte permet de visualiser la situation. — Vu les difficultés de l'explication traditionnelle, on peut se demander si le *u* de *+choufler* siffler ne résulte pas plutôt d'une influence onomatopéique. L'alternance *u/ū* de 'siffler' pourrait être mise en relation avec celle que l'on observe dans *+zûler*, *+zou-* et *+hûzer*, *+hou-* (< onom. *zu-* et *hu-*), *+hûler*, *+hou-* et *+brûyi*, *+broû-* (issus d'étymons latins, mais influencés par des onom.): sur ces verbes, qui désignent comme 'siffler' la production d'un bruit, v. not. 19 HURLER et 20 BOURDONNER. Cette explication rencontre toutefois un obstacle (mineur): elle ne suffit pas pour les deux attestations de *+choflê*.

⁵ *ū* long sous l'influence des verbes dér. du radical onom. *hu-* (> *+hûzer*, etc.)?

⁶ Ces formes ne peuvent être séparées de celles qui sont rangées sous I et II. Elles pourraient être analysées comme le produit d'une métathèse: (è)*sklufê*, *sklifê* < *(è)*skūflê*, **skiflê* (prototypes très proches de néerl. °*scū-*

felen, *schuifelen* invoqués respectivement par WARLAND et par HAUST: cf. introduction). — On notera pourtant que les var. pic. en *sk-* sont absentes du FEW sous *sībīlare*, mais ont été classées sous frq. **slippen* II, FEW 17, 150a.

⁷ Comp. ALW 3, not. 73, ADD. le vent GRONDE (t. a-d: +*hūzer*, -*eler*, +*hūyī*, -*er* et var.). Les formes *χūyé*, -*i* sont insérées sous *sībīlare*, FEW 11, 568b, où elles ne sont pas distinguées de celles que nous classons sous *A*, quoiqu'elles montrent un trait très différent du groupe labiale + *l*. L'opinion de

Wartburg se fonde sur WARLAND 136-7, qui analyse Faym. *χūyé* comme le produit de *sībīlare* (avec influence sur l'initiale de *scūfelen*, lequel donne seul des résultats du t. +*hufter*, etc.). Notons la réserve de REMACLE, *h*₂, 87, n. 1: «A première vue [...], cette étymologie de *hyūyer* n'a rien d'impossible (cp. **affibulare* > salm. *afūyī*). Mais il est évident que les mots signifiant 'siffler' ont subi très souvent des influences onomatopéiques, et même qu'ils reposent très souvent sur des onomatopées.» — Cf. encore pour ce type, not. 20 BOURDONNER, n. 12.

19. HURLER (de la chouette)

Q. G. 499 «la chouette hurle».

De nombreux verbes sont dérivés de radicaux onomatopéiques ou ont été influencés par des onomatopées. Plusieurs d'entre eux s'appliquent de manière plus régulière au cri d'autres animaux: on se reportera aux vol. ult. D'autres traduisent aussi le hurlement du vent: v. ALW 3, not. 73-74. D'autres encore signifient originel^t 'héler, hucher'¹.

◆ BRUN., *Enq.* 411 (crier).

A.² I. +(h)ouïle³ ...: *hūl* Na 84; D 46, 101 (ou *krīy*); W 35-63; H 1, 8, 21, '26 (ou *čawīy*), 27 (id. ou *čawtéy*), '28, 37, 38, 67, 69 (-*ū-* ou *krīy*); L 1, 7 (ou *brē*, *čaw*), 19, '32, 35 (ou *čaw*), 39, 61, 85, 101, 114; Ve 8, 32-37, 40, 44; My 2-6; Ma 1, 2, 3 (ou *krīy*), 19, 36, 43, 51, 53; B 4-7, 11, '14, 15, 16, '17 (-*ū-*), 21, 23 (enq. compl.), 30, 33; Ne 14, 15, '22, '23, 33, 39, 43 (ou *hup*, *kri*), 47, 76 (infin. *hulè*); Vi 6 (-*ū-*), 8, '21, 22-35, '36 (~ *a la mwo* 'à la mort'), 37, 43 (ou *baw*), 47 | (h)ūl Ne 11, 16 | *ūl* Na 129 (ou *krīy*); Ph 53, 79 (ou *ūy*); D 36, 72, 84-96, 136; W 3; B 27; Ne 4, 24 (-*ū-*), 31, 32, 57, 65 || +*hōle*: *hōl* Vi 16 || +*ouloule*: *ulul* Th 72.

II. +*ūle*⁴ ...: *ūl* A 2; Mo 41; S 1 (-*ū-*, infin. *ūlé*), 19-31; Ch 16, 27-63, '64; Th 24; Ni 17, 28 (la *ulòt* ~; v. *čawtéy*), 45, 98, '102, 112; Na 1, 6 (ou *krīy*), 49, 79 (id.), 107-116, 127 (id.), 135; Ph 15; D 7 (id.), 25, 38, 73, 132 | *ul* Mo 37 || +(h)urle, +*urléye*⁵: *hurl* Vi 46 | *url* To

2; A 12 (ou *yurl* selon enq.), '52; Vi 2 | -*l_w* To 73 | *urléy* D 40 | -*ēy* My 1.

III. +*eūle*⁶: *ēl* A 60; Mo 23 (ou *krīy*); Ch 26 | *ēl* A '52 (surtout fig.); Th 53.

B. +*ouye*⁷: *ūy* Ph [53 (du vent)], 79 (ou *ūl*) | *ūy* Ph 45.

C.⁸ 1. +*tchawe*: *čaw* W 66 (ou *brē*); H 2, 68; L 2, 7 (ou *hūl*, *brē*), '8 (la *hulòt* ~; v. *brā*), 35 (ou *hūl*), 66, 87; Ve 1 (J. Wisimus, ou *ñawlēy*) || 2. +*tchawiye*: *čawīy* H '26 (ou *hūl*), 27 (id., ou *čawtéy*), '39 (infin. *čawi*) || 3. +*tchaw'téye*: *čawtéy* Ni 28 (la *čawèt* ~; v. *ūl*); H 27.

D.⁹ +*tcha.ūle*: *čaūl* Ni 1 || +*tcha.ūléye*⁵: *čaūléy* Na 22 (ou *krīy*).

E. +*tchūle*¹⁰: *čūl* Ne 49.

F. 1. +(h)oupe¹¹: *hup* Ne 43 (ou *hūl*, *kri*) | *up* Ph 86 (ou *krīy*) || 2. +*houpèle*, -*ou-*: *hupél* Ve 38, 39 (*hū-*); Ma 42 (-*el*: la *hulòt* ~; v. *krèy*); B 12 (d'où son nom de *huplā*¹²).

G. 1. +*djoupe*¹³: *ğup* Ni 19, 20; Ve 6 (ou *huk*) || 2. +*djoupèle*: *ğupél* B 9.

H. +*houke*¹⁴: *huk* Ve 6.

I.¹⁵ 1. +*gnâwe*: *ñaw* Na 30 (ou -*wèl*) || 2. +*gnawète*, +*gnê-*: *ñawèt* Ni 11 (elle «miaule») | *ñè-* L 116 (ou *brē*) || 3. +*gnâwèle*: *ñawèl* Na 30 || +*gnaw'léye*: *ñawlēy* Ve 1 (J. Wisimus, ou *čaw*).

J. +*miyôle*¹⁵: *miyól* Ne 60.

K. +*pioûte*¹⁶: *pyūt* S 36 (Ém. Hubaut).

L. +*wīy'téye*¹⁷: *wīytēy* H '42.

M. **+bâye**¹⁸: *bây* Vi 38 || **+bawe**: *baw* Vi 43 (ou *hâul*).

N. **+crî(ye)**, **+cri(ye)**: *krîy* To 6, 43, 48; A 1, 44; Mo 44; S 6, 37; Th '2, 5, 14, 25-46, 54, 73; Ni 19, 26, 33, 39, 61, 72, 80, 85, 93, 107; Na 6 (ou *ûl*), 19-69, 79 (id.), 99, 101, 127 (id.), 129 (ou *qûl*); Ph 6, 16, 33, 42, 61, 69, 81 (ou *fê sê kri*), 84, 86 (ou *qap*); Ar 2; D 7 (ou *ûl*), 15, 30, 34, 58, 64, 101 (ou *hûl*), 110-123; W 21; H 46, 69 (ou *hûl*); Ve 40 (ville; v. *hûl* et *grûzèl*), 41, 42, 47; Ma 3 (ou *hûl*), 20, 24, 35 (ou *-i*), 39 (ou *-ÿ*), 40; B 22, 23 (J.H.), 27; Ne 9, 16, 20, 26, 44, 63 (ou *çât*) | *-î*, No 3; To 28, 58; S 10, 13; B 28 | *-î* No 1, 2; To 7, 94; A 12, 37 (pour la chouette, v. *sufèl*); Mo 20, 64; B 24 | *krîy* A 50; Mo 9, 17, 23 (ou *âl*); Ni 6, '9; Ma 4, 9 (infin. *krèyi*), 12, 35, 46 | *krî*, To 39; A 28 | *krî* To 13, 27, '71; A 7, '13, '18, '20; Ne 51 | *kriy* H 53 (ou *-î*) | *krî*, S 19 | *kri* Th 14; B 2, '3; Ne 43 (ou *hûl*, *hup*) | «*crie*» A 55 || **+crèye**...: *krèy* Ma 42 | *-ÿ* Ma 39 (ou *-ÿ*).

O. **+brêt**, **+brât**¹⁹...: *brê* W 1, 10, 13, 21, 30, '39, '42, '56, 66 (-*ê*); H 49 (-*ê*); L 7 (ou *hûl*, *çaw*), '8 (la *sawèt* ~; v. *çaw*), 14, 29, '32, 94, 106-116 | *brê* Ve 24 | *brâ* Vi 18 (infin. *brâr*).

P. **+brâke**²⁰: *brâk* To 24; A 12 (infin. *brâ-çîye*).

Q. **+burle**²¹: *burl* To 78.

R. **+tchante**: *çât* Th 82; Ar 1; D 120; B '32; Ne 63 (ou *krîy*).

S. **+grûzèle**²²: *grûzèl* Ve 40 (Stav.-ville).

T. **+soufèle**: *sufèl* A 37 (pour le *ka uâ*; v. *krî*)²³.

¹ On comparera les radicaux de ces verbes, en particulier *qûl-/ûl-* (A), *qûy-* (B), *çaw-* (C), *hup-* (E) et de leurs dér. aux substantifs qui désignent la chouette: v. not. 84.

² FEW 14, 13a rattache tous ces mots au lat. *ûlûlare*. L'alternance des voy. (*ai*, *u*, *ê*) est expliquée, ainsi que la présence d'un *h* aspiré à l'initiale, par l'influence d'onomatopées. Les formes intégrant un *r* (comme le fr. 'hurler') sont dérivées d'une forme dissimulée *urulare*.

³ DL **+hoûler** hurler; hôler; siffler (vent)..., SCIUS **+hoûler** crier (chiens, loups), mais VILL. «*xhoûler*» id. [sans doute pour **+h-**, à moins qu'il ne s'agisse de la même initiale que dans

+hyûyi siffler: v. not. 18, B], HAUST, *Chestr.* **+hoûlè** hurler (loup, chien, vent); hôler, LIÉG. **+hoûlèye** hurler (loup); siffler (vent), MASS. **+hoûler** id., *Gloss. S^t-Lég* **+hoûlèye** hurler (vent), pleurnicher, etc.

⁴ PIRS. **+ûler** hurler (loup, chien, vent), LÉON. **+ûlè** hurler (notam^t vent), BAL **+ûler** hurler; huer, DEPR.-NOP. id., COPP. **+ûler** hurler.

⁵ Désinence calquée sur celles des verbes en *y* + '-er': v. ALW 2, 245, n. 2.

⁶ **+(h)eûler** est connu plus à l'est (v. notam^t DL **+heûler**, **+heûler** hurler (de colère, en parlant du chien); brailler) et apparaîtra dans d'autres not. (vol. ult.). V. DEPR.-NOP. **+eûler** hurler, complété par DASC., *Suppl^t* ululer.

⁷ BALLE **+hoûyi** 2 hurler (chien, vent...), que l'éditeur rattache à un étymon différent de celui de **+(h)oûyi** 1 huer. — Des formes similaires sont classées sous *hui-*, FEW 4, 506b.

⁸ DL **+tchawer** crier d'un ton aigu; PIRS **+tchawî** ('-iller') piailler, brailler, pousser des cris; DL **+tchaw'ter** ('-eter') crier, piailler, jacasser, PIRS. id. crier comme un choucas (G). Avec *-â-*, LÉON. **+tchâwè**, synonyme de **+cwâkè** croasser (corbeau). — Formations verbales en '-er' (1), '-iller' (2), '-eter' (3) à partir du radical onom. *tšau-*, FEW 13/2, 364b. (Noter que *w.* **+tchawer** et plusieurs dér. figurent aussi sous frq. **kâwa*, FEW 16, 304b.) Pour les désinences des deux derniers t., v. ALW 2, c. 90 et c. 89.

⁹ Combinaison des radicaux de A et de C ou renforcement de A au moyen du préf. intensif *ca-*. V. COPP. **+tcha-ûler** hurler (synon. **+tcha-uwer**, non relevé par l'EH, à comp. à 'chat-huant'), PIRS. **+tchahûler**. FEW 14, 14a.

¹⁰ Comp. not. PLEURER (vol. ult.): formes **+tchoûler**, **+tchû-**. V. FEW 13/2, 378a *tšul-*, et St-Hubert *tchulè* [*u* bref?] pleurer à chaudes larmes, mal classé FEW 14, 14a *ûlûlare*.

¹¹ DL **+houpeler** (**+hoû-** Ve 38, 39), **+houper** hêler (qn) de très loin en criant **+hou-ou-oup** entre les mains [...]; crier, hôler (chat-huant, etc.). FEW 4, 515a *hup-*.

¹² V. not. 84 CHOUETTE, G.

¹³ Var. du précédent. V. DL **+djouper** 1 hêler, hucher; FEW 5, 77b *jup-*, où on portera le dér. en '-eler'.

¹⁴ DL +*houkî* hucher, appeler, mander. FEW 4, 504 **hūccare*.

¹⁵ Propr^t 'miaule': not. prévue dans un vol. ult. V. FEW 6/2, 66b *miau-* ('miauler', *J*), 68a ('niauer', 'niauter' et 'niauler', *I*).

¹⁶ Comp. +*poûte* onom. traduisant le cri de la chouette, d'où +*poûte* chouette (not. 84, *D*; DEPR.-NOP., COPP., CARL.¹) et +*poûter* crier (chouette) DEPR.-NOP., classés FEW 21, 239a.

¹⁷ Plus souvent pour 'gémir, glapir...' FEW 14, 649 *wīn-*. V. DEPR.-NOP. +*wīgn* onom. du cri de la chouette: +*èl poûte fêt ~ par nût*.

¹⁸ Propr^t 'aboie': not. prévue dans un vol. ult. V. FEW 1, 299a *ba u, bai*.

¹⁹ De 'braire' crier, pleurer, FEW 1, 490a (**bragere*).

²⁰ Propr^t 'beugle': not. prévue dans un vol. ult. Du même radical onom. que le précédent (*brak-*).

²¹ Propr^t 'beugle', v. vol. ult. Classé sous FEW 1, 491a (**bragulare*).

²² Propr^t 'grésille'. FEW 16, 86a **grisi-lôn*, et ALW 3, not. 87 GRÊLER (et grésiller).

²³ Croyance: le cri de la chouette est présage de mort Th 25; Ni 17; H 67; L 8 ('brai^t'); Ma 35, 46; Ne 11, 24; Vi 36; +*li malôde sèrè mwârt divant trwès djoûs* D 101; présage de malheur No 3; D 36; de pluie Ve 40 ('grésille'); B '32.

20. BOURDONNER

Q. G. 477 «bourdonner».

Plusieurs verbes sont dérivés d'onomatopées, en particulier *zū*, *zū*, *zō*. L'enq. a aussi relevé des représentants de 'bruire', avec var. morphologiques et dér.; c'est visiblement à la var. +*brūyî* que se rattache +*brouyî*, -*ou-*, parfois analysé en 'brouiller'. D'autres verbes sont tirés de subst. désignant le bourdon, le taon, le hanneton: v. les not. 120, 135, 127.

◆ ALLR 200.

A.¹ 1. a. +*zûner*...: *zūnē*, -*é* Ni 26 (mais *zūtnē* ind. pr. 3 pp., donc 'zū-t-er'), 98, 112 (au fig., d'une pers. qui marmotte, qui grogne entre ses dents); Na 1, 99, 109; D 30 (*zūnē* ind. pr. 3 pp.), 34, 64; W 1, 30, '36, '42, '56; H '26 (seul^t fig.: 'fê ~ qqn' [faire bisquer]), 67, 68, '74 (-*é*), '77; L 1, 2 (-*u-*), 4, 14-116; Ve; My 3 (dans *lè bal zūnē* sifflent aux oreilles); Ma 2-12, 20-29, 53; B 2, '3, 4 (-*î*), 5 (id.), 9, 12, 16, 23; Ne '22, '23, 43 | -*è* Ph 16; D 46; Ma 1, 36, 43 (rar^t); Ne 16.

b. +*zûler*...: *zūlē*, -*é* H '45; Ve 34; Ma 40, 43; B 15 | -*è* Ma 39.

c. +*zûyer*, -*i*...: *zūyé* B 6 (et Regné) | -*i* B 11 | -*î* D 101.

2. a. +*zûteler*²: *zutlē*, -*é* W '8, '9, 10; H '42; L 45 (et *li bal a ~ a my òrèy*).

b. +*zûtener*: *zūtné* B 22.

c. +*zûti*: *zūti* Ni '14³.

A'.¹ a. +*zoûler*: *zūlé* Ve 37, 39, 40; My; Ma 42.

b. +*zoûyî*...: *zūyî* A 2 (-*qu-*), 7 | -*yæ* A 28.

B.⁴ +*zonzer*: *zōzé* Ne 9.

B'.⁴ +*zinzounèy* Vi '36.

C.⁵ +*rûti*...: *rūti* Na 79, 84 | -*i* Ni '102 || +*rûdi*...: *rūdi* Na 49 | -*i* Na 19, '20.

C'.⁶ 1. a. +*brûre*, +*bru(w)îre*: *brūr* Ch 61; Th 62, 72; Na 107, 130; Ph 6, 45; Vi 8, 35 | *bruwîr* To 7 | -*wîr* To 6 | *bru.îr* To 43 | -*îr* To 39 | *brwîr* A 55 | -*îr* To 58 | *bwîr* To 99 (*bwit't* ind. pr. 3 pp.).

b. +*brûyî*...: *brūyî* B 7 | -*î* B 9 | -*i* B '14; Vi 46 | -*è* B 21 (Flam.) | *brūyi* B 27 (ou *ū.i*) | -*ū.i* B 23, 27.

c. +*brûti*⁷...: *brūti* Ni 2, '5, 6, '9, 19, 26, '62 (*brūtnoè* ind. pr. 3 pp.), '66, 80, 85; Na 22-30, 59, 101, 116; D 72, 73; W '2, 21, 59, 63; H 1, 8, 21 (-*é*), '26, 27 (-*i*), '28 (-*î*), 37, 38, '39, '42 (-*î*), '45 (-*î*), 46 | *bruti* Ni 28, 45 || +*brûter*: *brûté* Ni 17 (-*ū-*); D 15; W 35, '36, 66; H 2, 49, 50, 53; Ma 19.

2. +*brûti*, -*tyi*⁷: *brūti* Ni 20 (Ard.; -*î* ailleurs); Na 69, 112; W 3; L 1 (C. Déom); B 5 | -*tyi* Na 127; D 7, 25, 84, 96.

C''.⁸ 1. +*broûyî*, -*i*, -*er*, -*è*...: *brūyî* A 12 («*broût*»); Mo 17, 58; S 36; Ch 26, 28; Th '2; Ne 44 (J.H.) | -*i* A 7; Mo 9; S 1, 29; Ch 63-'64 (-*ū-*); Ne 51 | -*i* S 6 (*bruyt_è* ind. pr. 3 pp.), 10

(-î); Ph 42, 61, 69 (J.H.); D 84, 94, 96, 110-123; Ne 20; Vi 16-22 | -yê, -é A 60; Mo 41 (-â-); Ma 40; Ne 11, '12, 24, 31, 32 | -è D 36; Ma '47, '48, '49, 51; B 21 (à Roum.), 24 (J.H.), '26, 28-33; Ne '12 (ou -é selon enq.), 14-16, '17, 33, 39, 47, 49, 63, 76. Ind. pr. 3 pp.: *brāytæ* A '13 | -(e) Mo 79 | *brāyt* A 50 | -ūy Ne '38 || **+brouyî, -i** ...: *bruyî* Mo 44; S 13, 19, 31, 37; Ch 16; Th 5; Na 79; Ph 15; D 136 | -i Ni '10; Na 135; Ph 37 (-î), 53, 79; D 68 | *brū.i* Vi 38 | *bruyè* Ma 35 | -æ A '20 | *brūwî* Th 14 | -wê Vi 2.

2. **+broûtiyî**⁹: *brūtiyi* Ne 65.

D.¹⁰ 1. **+bronder**: *brōdé* Vi 47.

2. **+brondiî, -dîr**: *brōdiyî* D 136 (*lè kayô ~ iyâ a mèz orèy*) | -dîr Vi 27, 37, 43. Ind. pr. 3 ps. et 3 pp.: *brōdi* Ne 51 (*le fê ~*); -*diyâ* D '141 (*lè kayu ~*); Ne 51 (id.).

E.¹¹ 1. **+mûzer**: *mūzé* Na 99.

2. a. **+mûzener**: *mūzné* B '17 (ou *bū-*).

b. **+mûzeler**: *mūzlé* Na 44 (chantonner).

F.¹² **+hûler, +chû-, +chî-** ...: *hûlé* H 69 | *šū-* Na 49 (1. insecte qui passe rapid^t; 2. balle de fusil), 59 (id.) | -è Na 129; D 38, 40, 58, 81, '103; Ne 4, '5, '8 | *šîlé* Th 24; Na 44 (*sa šîl* ça siffle aux oreilles).

G.¹³ **+hoûler**: *hûlé* W 13; L 7, '32, '71; Ve 6, 8.

H.¹⁴ **+boûler** ...: *bûlé* Ve 44 | *burlé* Ph 86.

I.¹⁵ «bourdonner». 'bourdonner'. **+bourdoner, -dou-** ...: *burdoné, -é* No 1, 2 (-*dân* ind. pr. 3 pp.), 3; To 13, 24 (-*ôⁿ*), 27, 28, 48 (-*dont_e* ind. pr. 3 pp.), 78 (-*o-*), 94 (-*ent_e* ind. pr. 3 pp.), 99; A 12; Mo 1, 20 (-*nè* ind. pr. 3 pp.), 23, 37, 42, 64; Ch 4 (-*â-*), 27, 33, 43, 72; Th 25, 46, 54; Ni 1, 11, '24, 33, 36 (-*â-*), 38 (-*â-*), 39, 61, '62, 72, '74, 93 (*bôr-*), 107 (-*â-*), 112; Na 44; Ph 54 (-*é*), 81 (-*é*); D 120, 123; Ne 57, 69; Vi 25 | -e Th 64 | -è Th 73, 82; Ph 69 (enq. compl.) | -è Th 29 (-*è*), 43; Ar 1; D 96; Ne 26, 60, 63 | -è A '18, 37 | -æ A '52 | -æ To '71; A 44 | *burdamé* D 132; Ne 44 (enq. compl., -*nô* ind. pr. 3 pp.); Vi 6, 25. Ind. pr. 3 pp.: *burdoné* Ph 84 || 'bruyonner': *bruyoné* No '4, '5 (-*o-*) | -*wènè* To 73 || 'maletonner': *maltoné* Vi 13.

J. «taonner». 'taonner': *taoné* To 99 | -*oné* To 1 (fig., gronder).

K. «hannetonner». **+balûjè**¹⁶: *balūžè* Ma 1.

L. «faire le bruit de la ruche»¹⁷. **+samer**,

-eter: *samé, samté* Ve 47 || **+ruchoner**: *rušoné* To 37¹⁸.

¹ *A* et *A'*, formés sur les onomatopées *zū* et *zū*, sont intégrés à l'art. *son-*, FEW 12, 96b. — Classement du tableau: verbes en: 'n-er' (*A*, 1a), 'l-er' (*A*, 1b; *A'*, a), 'y-(i)er' (*A*, 1c; *A'*, b); dimin. en: 't-eler', 't-ener', 't-iller' (*A*, 2). — Pour le sens de *A*, 1 et *A'*, cf. DL **+zûner** siffler à l'oreille; tinter, bourdonner; fig. **+fê** ~ faire bisquer, et dér; **+zoûler** (Stavelot, Malmedy) siffler sourd^t; pour cette nuance, v. de même REM., Gloss. **+zûner** bourdonner; fig., bisquer, déguerpier et **zoûler** bourdonner, mais «les deux t. ne sont pas tout à fait synonymes: **+zoûler** indique un bruit sourd; **+zûner** un bruit plus aigu»; v. encore VILL. **+zoûler** [graphié -ou-] tournoyer, fendre l'air, et dér. **+zoûlêdje** tournoiement, marche précipitée; ~ *d'orèye* tintin dans l'oreille et **+zoûl'mint** sorte de bruit que font certains animaux par le battement de leurs ailes et leur vol, tournoiement, et SCIUS **+zoûler, -êdje** de sens analogues. — En emploi fig.: DL **+zûlant** fameux, extraordinaire, synonym. **+clapant, +hiy'tant**.

² Cf. DL: le t. remplace **+zûner** bourdonner en Hesbaye, où ce dernier se conserve au sens 'bisquer'.

³ Autre dimin.: DL **+zûn'ter**.

⁴ Dér. de l'onomatopée *zō*; v. FEW 12, 96a *son-*, auquel il faut joindre 14, 664b *zinzularé* (cf. TraLiPhi 27, 1989, 173). — V. aussi **+zinzounéye** produire un bruit chantant; -*â* ['ard'] qui produit --- Gloss. *S^t-Lég.*

⁵ PIRS. **+rûti** bourdonner, bruire; [fig.] grommeler, **+rûtiau** pers. qui grommelle [suff. 'ard']. — Dér. en 'iller' du subst. *rûgîtus* > 'ruit', formé lui-même à partir de *rûgîre* (> 'ruire' et 'bruire': v. ci-dessous). Aj. FEW 10, 550b (sous I 1 b, près du dér. en 'eler').

⁶ Famille de 'bruire' (< 'ruire', avec adjonction d'un *b-* initial, sur l'origine duquel on verra FEW 10, 548b). Classement: 'bruire' (1a); réfection analogique sur la 1^{re} conj. en 'er', d'où 'bruyer' (b); dér. du subst. 'bruit' en 'er' et en 'ir' (c) et dimin. en 'iller' sur le même radical (2). — V. aussi le dér. en 'on'

aux sens 'bourdon' et 'hanneton', not. 120, *D* et 127, *C*.

⁷ Il est impossible de distinguer '-iller' de '-ir' aux pts où '-iller' > *i* bref; cf. ALW 2, c. 78 COUCHER. Des formes conjuguées permettraient de départager les deux *t*. — Pour '-iller', v. LÉON. +*brûtyi* bruire; fig., semoncer, réprimander, PIRS. +*brûti* bruire, rendre un bruit confus; [fig.] barboter, bougonner, réprimander, BALLE +*brûtyi* répandre une rumeur. Pour '-ir', v. DL +*brûti* (F) [mais EH *brûti*], intr., bruire, rendre un bruit confus.

⁸ Croisement entre +*brûyi* et 'brouiller' ou, hypothèse plus vraisemblable, alternance *u/au* fréquente dans les verbes exprimant l'émission d'un bruit: cf. ci-dessus, n. 1, et v. not. 18 SIFFLER, n. 4. On notera que les lexiques classent le sens 'bruire' avec le sens 'brouiller' sous 'brouiller' ou, rarement, distinguent deux entrées. V. LÉON. +*brouyi* bruire; +*si* ~ ['se brouiller'] se tromper, BALLE +*brouyi* 1 brouiller; +*br.* 2 bruire, BAL +*brouyi* 1 tromper, mettre en désordre; +*br.* 2 bruire, bourdonner; fig., +*intinde* ~ 'ne sakwè apprendre par une rumeur vague, COPP. +*brouyi* ['brouiller'] brouiller; commettre une erreur; ['bruyer'] bruire; détaler (gamin...); renâcler (+*ascoutez l'tour ki brouye!*), HAUST, *Chestr.* +*brouyé* ['brouiller?'] brouiller (de la tête); tourmenter, importuner, ennuyer; ['bruyer'] bourdonner, bruire, LIÉG. +*brouyi* [bruyer] agiter la crécelle; +*su brouyi* se brouiller (du temps), etc. Le FEW classe +*brouyi* bruire sous 15/1, 295a **brod* (> 'brouiller'), ainsi que sous 10, 546b **rūgīre* («mit konjw.»).

⁹ Type équivalent à +*brûti* (*C'*, 1c) avec voyelle -*u*-, sur laquelle v. n. 8.

¹⁰ Dér. en '-er' (1) et en '-iller' (2) d'un radical onom. **brund-*, FEW 1, 565b.

¹¹ FEW 6/3, 275b *mūsus* (lorr. 'musener' bredouiller, murmurer).

¹² Plus précis 'siffler': v. LÉON. +*chîlè* siffler, bourdonner (oreilles); siffler (bronches); grésiller (graisse dans la poêle), BAL +*chîlè* (1) siffler (oreilles, etc.); (2) produire le bruit de la graisse qui frit; (3, dér. de 1) aller très vite; — cf. encore DL +*hûler* (Huy) lancer avec violence (rattaché à l'onom. *hû*) et +*hûyi* (Stavelot) siffler (même hypothèse étym.); dans le second cas, pourtant, il s'agit certain' d'un *h*₂: cf. REM., *h*₂ 87 et FEW 11, 564a *sībīlare* I 1 a *α a'* (où pourraient être classées les mentions de +*chîlè*, qui se trouvent probabl' ailleurs dans le FEW), 565a sv. I 1 a *β* (où pourraient être insérés +*hûler*, -*yî*), 568b (où figure, sans doute à tort, la var. orientale +*hûyi*). Pour cette dernière, v. encore not. 18 SIFFLER, *A''* (et note).

¹³ Plutôt 'hurler': v. not. 19 HURLER, *A*.

¹⁴ Plutôt 'beugler': v. vol. ult. et FEW 1, 594a *būculus* (formes en -*æ*-). — Autre mention au sens 'hurler': v. not 19, *Q*.

¹⁵ Dér. de 'bourdon', de 'bruyon', de 'mâleton': v. not. 120 BOURDON, *B, D*, 1 et *A*, 4.

¹⁶ Dér. de +*balûje*: v. not. 127 HANNETON, *A*.

¹⁷ Rapprocher de DL +*samer* 2 essayer (FEW 3, 257b *examen*), d'où +*sam'rou* essaim; bourdonnement d'essaim; brouhaha. — Pour 'ruchonner', t. larg' connu, v. FEW 10, 582b *rūsca*.

¹⁸ Réponses approximatives: 1° 'chanter': *čātē* My 4; — 2° +*bayi*: *bayī* (3 pp. en -*ō*) Ne 44, propr' 'crier', v. vol. ult.

21. PIQUER (d'un insecte)

Q. G. 468 «les moustiques, les cousins *piquent*», 479 «quand les vaches sont *piquées* par les taons, elles courent», 483 «j'ai été *piqué* par une guêpe».

Le tableau vise à faire la synthèse des trois q. et distingue les termes généraux (*A-C*) des verbes qui s'appliquent propr' à la piqure des moustiques, qui «mordent» (*D-E*), ou à la piqure des guêpes (et des abeilles), qui «aiguillonnent» (*F-I*). On comparera ces derniers *t*. à la not. 9 AIGUILLON¹.

A. 'piqu-(ent, -é, -ée)¹²: *pik-* passim; *pik-* Na 30; Ph 16, 53; H 37; *pĕk-* Ni 107; Na 59; W 3; H 8; *păk-* / *pæk-* Ni 11; *pæk-*, *pĕk-* Ni 2, '5, '24, 26, 28, 45, '62, '66, 80, 98; Na 6; alternance *pik-* (3 pp. ind. pr., qqfs *pit-* devant désinence '-tĕ') / *pič-* (part. passé de *t*. 'piqué') No 1-3, '4; To 2-27; 28 (483, mais -*k-* 479), 37,

43, 48, '71, 73; A '10, 12, '13, '18, 55 (483, mais -k- 479), 60 (*pity-* part. passé).

B. 'pinc-(ent, -é, -ée)¹³: *pis-* Na 101, 116; D 15-34, 58, 64; W 1, 10, 21, 30, '39, '42, 59, 63; H 8, 37, 38, '39, '42, '45, 49 (et *kpis-* 479: 'com-pinc-'), 50, 68, 69; L 2, 7, 19, '32, 35, 39, 45, 61, 85, 87, 106-116; Ve 8; Ma 2-9, 12, 20, 24, 36; *pis-* / *pēs-* H 21, '26, 27, '28; *pēs-* W 3, 66; *pūs-* Ni 19, 20.

C. 'poind-(ent, -u, -ue)¹⁴: *pōd-* L 1 (C. Déom), 85; Ma 12; B 7 (aiguille, épine); *pōnd-* L 4; *pōd-* L 61; *pōd-* L 94; Ve 1; *pwēd-* W 59; H 8.

= D. '+(h)agn-(ent, -é, -ée)¹⁵...: *hañ-* Na 84; D 34, 58 (479), 46; W 3, 13, 21, 35, '36, '42, '56, 59 (479); H 1, 2, '26, 38, '42, 50, 53, 69, L 4, '32, 61, 66, 85, 116; Ve 24, 32, 34, 38, 40, 42, 44 (479); My 1-4; Ma 1, 12, 19, 29, 39, 42; B 2, '3, 4, 5, 6-12, 23; Ne 14, '23 | *heñ-* Ve 1 (479) | *hèñ-* Ve 6, 26, 34 (Solw.) | *añ-* A 1, 2, 7, 28, 44, 50; Mo 37 (479), 44, 58, 64; S 19, 31, 37; Ch 16, 27, 61, 63, '64; Th 24, 29, 43, 54, 62, 72; Ni 2-5, 11, 17, 19, 20, 26, 28, 36, 39 (479), 80, 85, '97, '102, 112 (479); Na 1, 6, 19, '20, 22, 23 (483), 49, 69, 79, 107, 116, 130, 135; Ph 15, 33 (479), 42 (479), 53 (479), 79; Ar 2; D 36 (479), 72, 73, 84, 94, 96, 101; W 59; Ma 35, 46; B 15, 22, 24; Ne 11, 15, 16, 20, 26 | *añ-* A 37; Mo 17 | *añ-* Mo 37 (479) | *eñ-* A '10, 12 | *èñ-* A '13 | *êñ-* A '18.

E. 'mord-(ent, -u -ue)¹⁶: *mwèrd-* B 33 | *mwārd-* D 123 (479) | *mòrd-* (qqfs 'mort- devant '-tè') To 1, 2, 28, 73 (-*à*); S 1; Ne 43, 47, 49, 57; Vi '21 (-*aj*), 27 (id.), 37-43 | *mórd-* (id.) No 1 (-*ô*); To 48; Ne 65 (479).

= F. 'aiguill-é' (part. passé)⁶: *awyī* Na 1 (?), 107 | *awī* Na 79 | *āwyī* Ve 42; B 7 (-*ī* et Rogery), 9, 15 (*lā-*'), 16, 22, 23 (et Moinet), 27 | -*yé* D 64; Ve 41, 47; Ma 19, 20, '21, 24, 42; B 21, 24, '26, 30; Ne 14, 15, 51 | *āwi* H '77 | *èwyī* Na 130 | *èwyī* Ph 33 | *èwyī* Ne '5 | -*i* Na 135; D 7, 25, 36, 72, 84, 101 | -*yé* D '103; Ne 4, '6 | *agiyī* D 110 (fém., 479) | -*yī* Ne 38, 44 (ou -*ī*) | *aguyī* Vi 13 | -*gāyī* D 136 | -*guwé* Ne 33, 60.

F'. 'aw'hī, -i (part. passé)⁸...: *awhī* L 106, 113 | -*hi* H 49, 53; Ma 2, 9, 21 | *āwhi* B 15.

F''. 'dawi (part. passé)⁹: *dawi* H 49, 50, 53.

G. 'estiqu-(ié, -iée)¹⁰: *stič-* Ni 17; L 66; Ve 6, 24 | *stêč-* Ni 6, '9 | *stik-* L 43.

H. 'stèflè (part. passé)¹¹: *stèflè* S 31 (-*e*), 36 (arch.), 37; Ch 27; Th '2.

I. 'pignî (part. passé)¹²: *piñî* Ma 20 (qqfs); B 4, 5 (à V.-du-B.), 7 (et Rogery)¹³.

¹ Afin de clarifier la présentation, on n'envisage que le radical des verbes qui se présentent à l'ind. pr. ainsi qu'au part. passé; pour *F-F'*, *H*, *I*, qui n'apparaissent qu'à la q. 479, on donne la forme du part. passé (mais les notes commentent l'infinitif du v.). — Pour les désinences, on se reportera à ALW 2, c. 104 (ind. pr. 3 pp.), c. 78 et 79 (part. passé des v. à rad. palatal, ce qui concerne tous les t. sauf *C*, *E*).

² 'piquer' est connu partout, mais apparaît moins souvent aux q. 468 et 483, où on lui préfère des t. spécifiques. — FEW 8, 450a **pīkkare*.

³ 'pincer' concurrence 'piquer' pour 'piquer' à l'est du domaine w. (sauf *Ve*, *My*, où il possède le sens originel 'pincer', cf. vol. ult.). FEW 8, 545b **pīnts-* (pour le liég.).

⁴ FEW 9, 597a *pūngère*. — Cf. **pôte* aiguillon (not. 9, *I*).

⁵ *(*h*)*agnī*, -*i*, -*er*... propr. 'mordre' apparaît essentiel à la q. 468 (moustiques), moins souvent à la q. 479 (taons): aux pts en italique, le verbe a été fourni aux deux q.; lorsqu'il n'apparaît qu'à la q. 479, on indique le pt entre parenthèses. On l'a aussi relevé, plus curieusement, à la q. 403 (guêpes), souvent en concurrence avec un autre mot plus spécifique; ceci concerne les pts A 28; Th 24; W 21, 35; H 2, 53; Ve 34, 44, où le verbe est aussi connu au sens premier (moustiques). — FEW 16, 139b, frq. **handjan*, où est rejetée l'hypothèse d'une origine onom. (Haust); on y portera le sens 'piquer', ainsi que les formes contemporaines en -*è-* (cf. mfr. (*h*)*aignier*).

⁶ Le sens du verbe est 'enfoncer l'aiguillon (d'une guêpe, d'une abeille)'; v. DFL **anwyer*, -*ī*, LÉON. **inwyī*, **èwyī*, PIRS. **aw'jī* (v. n. 8), HAUST, *Chestr.* **aguwer* (et DASN. «*aguer*» à lire de même). — Le FEW ignore appar. plusieurs formes w., mais insère *chestr. aguwer* (séparé de Neufch. *aguer*), avec qqs attestations ardennaises, sous *acūcula* (24, 121a) et l'assortit de cette remarque: «rapporté à tort, ici 1,25 à lat. **aculeare*». Ce premier classement semblait cependant meilleur: les

formes w., où s'est amuïe la voyelle prétonique interne, répondent mieux à un prototype *acūlēare qu'à un dér. d'aiguille, car w. *awēye formerait un dér. *awēyî. Comp., à la not. 9 AIGUILLON, les aboutissements de lat. *acūlēo, et se reporter pour le classement des formes à la n. 1 de cette not., qui vaut aussi pour *acūlēare. — On ajoutera au verbe les expr. «donner l'aiguillon» ('aiguillon', +pètion...) au sens 'piquer' (relevées aussi à la q. 484 'aiguillon': pts en italique): Ni 2, '5, 17, 26, 38 ('--- son aiguillon' ou 'laisser ---'); D '45, 72; W 3, 8, '39, '42; H 38; L 19, 45; Ve 32, 34; Ne 38; 'avoir (eu) l'aiguillon' s'être fait piquer: Ni 11, '14, '66, 85; Na '20 ('avoir attrapé ---'), 30; W 30 (id.); L 4, 19, '32, 43, '71; Ve 6, 8, 35 (ou 'avoir ramassé ---'); My 6; B 4. Pour 'donner l'aiguillon', v. DL et REM., Gloss. s.v. +pètion et comp. WISIMUS +pètion 1. aiguillon; 2. venin laissé par l'aiguillon dans 'donner le +pètion' [?]. Au sens fig., «avoir l'aiguillon» signifie 'être enceinte' ou 'être atteint d'une maladie honteuse': v. DL, WISIMUS.

⁷ 'aiguiller' > 'laiguiller', comme 'aiguillon' > 'laiguillon' (au même pt): v. not. 9, n. 2.

⁸ Attraction de +aw'hi aiguïser, FEW 24, 125b *acūtiare (not. prévue dans un vol. ult.). La forme de PIRS. +aw'jî s'explique de

même. — Même phénomène pour le t. 'aiguillon': v. not. 9, n. 5.

⁹ +dawi semble une altération, sous l'influence de '?', de la forme +awi (contraction de +awyi): comp., sous F, les formes contractes +awî Na 79, +anwî H '77.

¹⁰ Propr^t 'ficher, enfoncer, fourrer': v. DL +stitchî. Le mot apparaît aux q. 479 (taon) et 483 (guêpe). FEW 17, 231b, frq. *stikk an.

¹¹ DEPR.-NOP. +èstèfler piquer (abeille, guêpe), CARL.¹ id. V. ALW 1, 279 (c. 48 GUÊPE, n. 5) et FEW 17, 225a, mha. stèft, ainsi que not. 9, n. 16.

¹² Rapprocher de DL +pi(n)gn bruit d'un coup violent, dont dérive +pign'ter (Huy) rosser. Ce sens ne figure pas FEW 8, 417b pî- (où est liéq. +pigneter fringoter, du pinson).

¹³ Rép. approximatives et renseignements notés en marge de l'enq.: 1° 'les vaches sont prises par les taons' A 44; '--- ont des t.' Ni 107; Na 129; Ph 37; '--- sur elles' Th 43; 'j'ai été a-con-suivi par une guêpe' (propr^t 'atteint'): aksū Ve 1; — 2° 'les moustiques font des dôs' Vi 13 [littéral^t 'dorses'; FEW 3, 144b dorsum]; '--- dôl' Th 72 [étym. ?]; '--- môrmæ' To '71 [littéral^t 'gourmes'; FEW 17, 609a *worm]. Ces trois subst. désignent l'enflement douloureux de la peau provoqué par la piqûre d'insecte; ils reparaitront dans un vol. ult.

22. SINGE

Q. G. 409 «singe; singer; singerie...».

Deux hypocoristiques de Martin¹ — nom qui s'applique fréquemment au singe dans l'épopée animale — ont remplacé, principal^t au n.-e., les aboutissements indigènes du lat. sîmia. Ailleurs, ceux-ci ont été évincés par des formes empruntées au fr.: +sin(d)je < lat. sîmiu².

L'aire de +mârticot (et var.) se réduit sous la pression de +sin(d)je: en plusieurs pts, le mot n'est plus connu que dans des significations secondaires (pts entre crochets dans le tableau).

◆ M. PIRON, *Étude sur les noms wallons du singe*, BTD 18, 1944, 315-351; *Wallon central et occidental* chimot, BTD 23, 1949, 113-122;

A. HENRY, *Reniers le Skime*, Vox Romanica 11, 1950, 162-169.

A.³ 1. +mârticot, +mar-...: märtikò W 21; H 21 (-tè-); L 61-87; Ve 31, 34-38, 40, 41, 44, 47; My; Ma 20, 42, 51 (qqfs); B 2, '3, 4, 5, 7, 9, 15, 21 (qqfs), [23 («petit drôle d'homme comique»)]; Ne 51 | mār- H '28 | mar- A 2; S 19; Ni 72; B 6 || +mârticot, +mor-...: märtikò, -â- Ni 20 (-ti-); [D 34 («petit type faisant des embarras»)]; W 1, '8, 10, 13, 30, 35, '36, '39, '42, '56, 63, 66; H 1, 2, '26 (-tè-), 38, '39 ['42 (dans fê l ~ faire l'espiègle)], 46, 49, 50, 53, 68, 69, '77 («jeune singe»); L 1, 2, 7, 29, 39, 94, 114; Ve 32 | mòr- L 14, 43 || +môrticot...:

mōrtikò L 19, '32, 66, 101 (-ō-); Ma 39 | -tē- Ni 17 | *mōrtikò* Na 19, [79 (dans *ké* ~! quel singe!)], 84; D [38 (rare et seul¹ fig.)] | -tē- Ni 6, '9, [45 (iron.)].

2. +*mārtikèt*, +*mor-*, +*mōr-*: *mōrtikè* Ve 1, 24, 26 | *mōr-* Ve 6 | *mōr-* Ve 6 (-e ou *mōr-*), 8.

B. +*sin(d)je* ...: *sēč*, *sēğ* en général | -ē- Mo 44; Ch 33; Ni 2, '5, 38, 45, 85, 93, '102, 107; Na 22, 30, 40-69, 107; Ph 16; W '9 | -éⁿ- Ch '54, 72; Ni 6, 17, 26, 28, 80, 98; Na 6, '20, 23, 30; Ph 84 | -ē- Ch 61 | -ī- Ne 76 | *sēsš*, -ž No 1; To 1, 6, 13-28, 39-58, '71, 78-99; A; Mo sauf 41, 42; S 6-13, 31; Th 5, 14, 25 | -ē- Mo 41 | -éⁿ- Mo 42 | -ēⁿ- No 2, 3; To 7 | -ā- To 2, 73.

¹ Formés par l'adjonction des suff. *-icot*, *-ikèt* après apocope de la finale: *Mart(inus)* > +*mārticot*, *-ikèt*. PIRON, BTD 16, 346-8 et 25, 187-190, explique de la même manière la formation de +*ārnicot* hanneton < *Arn(oid)*; v. not. 127, K.

² Les aboutissements autochtones w. et pic. se présentent sous les formes: liég. anc.

xhime, *xhyme* (cf. anthroponyme *Lexhime*) et *hème*, d'où +*hène* | +*hègne d'apoticàre* propr¹ grimace d'apothicaire (figure grotesque servant d'enseigne): cf., dans un vol. ult., les not. GRIMACE; -ER; nam. **chime*, dont dérive +*chimot* marmot, auxquels il faut joindre w. occidental et pic. *skime*, conservé dans l'anthroponyme *le Skime*, auj. *Lequime*. — L'origine de l'initiale *h-*, *š-*, *sk-* soulève un problème d'ordre phonétique. REMACLE, *h*₂, 87-88 range le cas de *sīmiu*, -a, en même temps que celui de **sūfīlare* (cf. ici, not. 18), parmi les cas particuliers de l'évolution de *s-* initial (> *š-* et *h*₂-). Pour A. HENRY, *l.c.*, qui ajoute au dossier les formes occidentales en *sk-*, *sīmia* s'est altéré en **scīmia*, ce qu'appuie le néerl. 'skeminkel', 'ski-' (= *skime* + suff. dimin. *-(n)kl*). Cette hypothèse, qu'étaie it. *scimmia*, esp. *jimia* (cf. REW 7929; REMACLE, *h*₂, 87, n. 1), a été retenue par FEW 11, 630b sv. *sīmius*, -a.

³ Aj. LÉON. et PIRS. +*maurticot*; pour les sens fig. de ce type, v. BTD 18, 333-4 et 23, 116. — FEW 6/1, 385ab *Martinus*.

23. CERF (carte 11)

Q. G. 422 «cerf».

Les aboutissements wallons de *cērvu* se signalent par la diphtongaison du *ē* entravé par *r* + cons.: comp. ALW 1, c. 40 FER et c. 95 TÊTE, et, devant *r* + *f*, le mot 'nerf' (vol. ult.). À l'e. de L et à Ve, il arrive que *s* se palatalise devant le *y* de la diphtongue, d'où *š*.

L'influence centrale a dû jouer alors que le français balançait encore entre les prononciations *sērf* et *sēr*, correspondant à l'alternance sg./pl., la labiale s'effaçant devant le *s* de flexion¹.

◆ ALF 215; BRUN., *Enq.* 239; FEW 2/1, 613b *cervus*.

I. a. +*ciēr*, +*chiēr*: *syēr* Mo 37; D 34, 120; Ve 40 (Stav.-ville, Ch., Franch.; *šyēr* à Lod.), 41, 44, 47; My 1 (plusieurs tém.; cf. *syērf*), 2-4; Ma 20, 29, 51, 53; B 2-22; Ne 20, 26 (enq. compl., v. *syēr*) || b. +*ciēr*, -ē-, -ā-, +*chēr*, -ē-: *syēr* Na 6, 127; Ph 61; D 7, 30, 38, 58, 64, 81-94, 110, 113, 123, 136; H 67; L 66, 106; Ve 37;

My 6; Ma 12, 19, '34, 43; Ne 4, '22, '23, 31 | -ē- Ph 33; Ar 1; D 25, 36, 40, 46, 68-73, 96, 101; W 30; Ma 24, 35-40, 46; Ne 9, 14, 16, '17, 26 (J.H., v. *syēr*) | -ā- Ar 2; Ne 15 | *šēr* L 113, 114 (-ē-); Ve 26 (rare, v. *sēr*), 31, 34, 38, 42 | -ēr L 43²; Ve 1, 24 (arch.; v. *sēr*), 39 || c. +*ciēr*, +*chēr*: *syēr* Ma 1; Ne 11, 24 | -ē- D 132 | *šēr* Ve 32, 35.

II. a. +*cēr* ...: *sēr* To 73 (-ē_r), 94; A 50, '52; Th 54 (v. *sērf*); Ni 6, '9, 28, 39; Na 22, 49; Ph 15, 53; H '26, 50, 68; L 2, 29, 116; Ve 26 (ou *šēr*); Ma 4; Ne '38, 43, 51, 57; Vi 6, 47 | -ē- Ni 85, 98; Na 129; L 94; Ve 8, 24 (ou *šēr*) | -ē- Ni 17 | -e- Ma 42 || b. +*cēr*, +*ciēr* ...: *sēr* Ph 79; Ne 47 | -ē-, -é- Na 101; Ph 84; D 15; L 101; Ne 44, 65, 76; Vi 8-22 | *šēr*³ Vi 37, 38 | «*siēr*»³ Vi '36.

= III. +*ciērf*⁴: *syērf* My 1 (J. Dombret et abbé Dandrifosse, v. *syēr*).

IV. a. +*cērf*, +*chērf* ...: *sērf* No; To 2, 7, 24, 28, 48, '71, 99; A '10, 12, '13, '18, '20, 37,

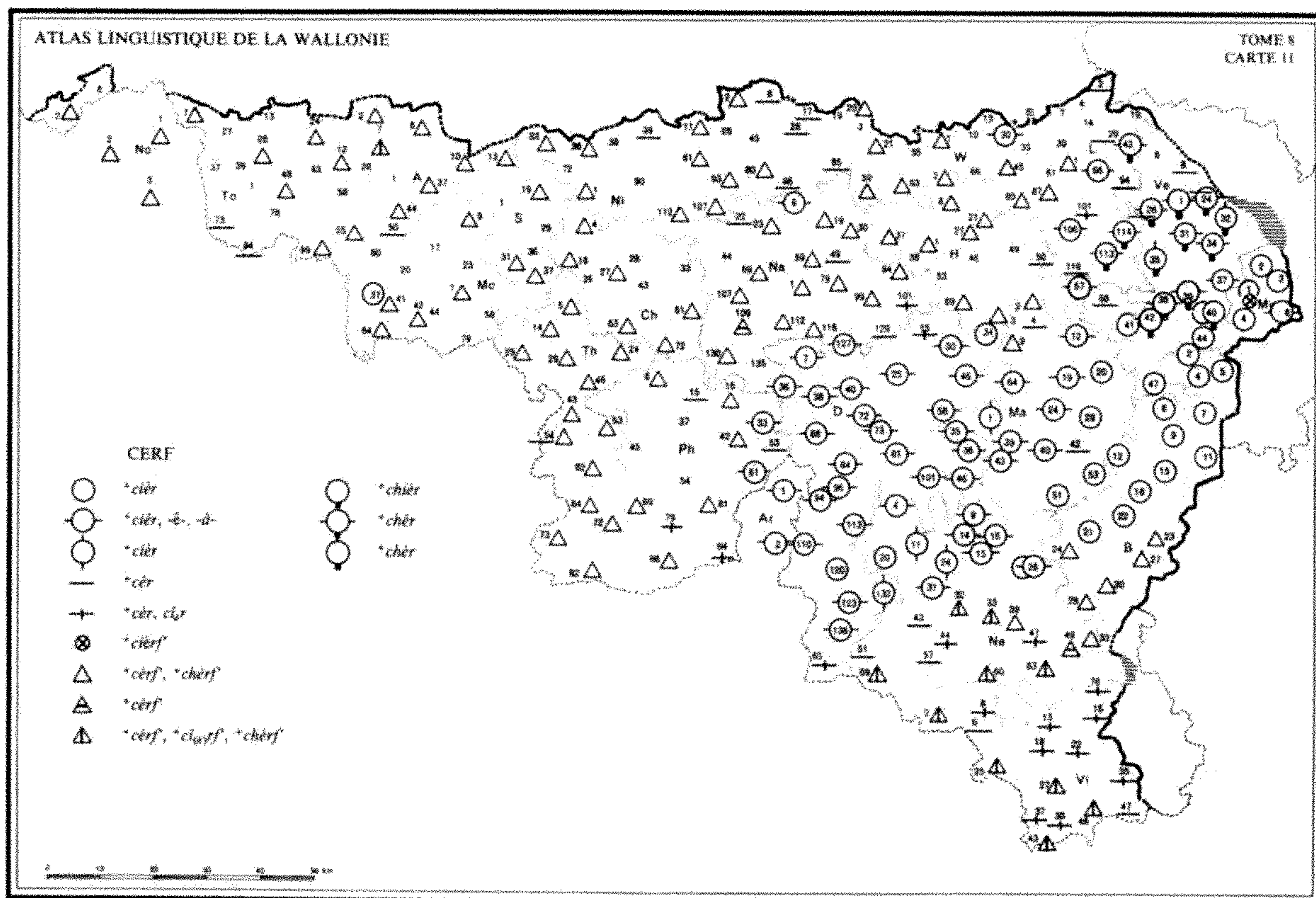

44, 55; Mo 1, 9, 41, 42, 64; S 6-19, 31, 37; Ch 4, 16, 27, 61, 63, 64, 72; Th 5-53, 54 (sg., mais *sêr* pl.), 62-82; Ni 1, 2, 5, 11, 33, 36, 61, 80, 93, 97, 102, 107, 112; Na 19, 20, 23, 30, 59-99⁵, 107, 112, 116, 130; Ph 6, 16, 42, 69, 81, 86; W 1, 21, 39, 42, 59, 63; H 1, 2, 8 (-e-), 21, 27, 28, 37, 42, 69; L 1, 45, 85, 87; Ma 2, 3, 9; B 23-33; Ne 39 | -e- Ni 20; Na 1 | *šêrf*⁶ A 2 || b. **cêrf* ...: *sêrf* Ne 49 | -ê- Na 109 || c. **cêrf*, **cièrf*, **chêrf*: *sêrf* Ne 32, 33, 63, 69 | -ê-, -é- Ne 60; Vi 2, 21, 25, 27 | *sièrf*³ Vi 46 | *sîrf* Vi 43 | *šêrf*⁶ A 77.

¹ BOURCIEZ, §172, Historique et G. MOIGNET, *Grammaire de l'ancien français*, 19. Noter la conservation de l'alternance 'un *sêrf*' / 'des *sêr*' à Th 54. Le *Littre* rend encore compte d'une hésitation dans la prononciation.

² Autre sens: «coléoptère plus petit que le hanneton» [= ?] H. Stas. — Comp. fr. *cerf-volant* lucane.

³ Diphtongaison tardive du *é* long en s.-gaulois, indépendante de celle qui affecte les formes classées sous I.

⁴ Forme isolée (cf. VILL et SCIUS **cièr*, ALF *syèr*) récoltée par Haust, confirmée par l'enq. de Legros (cahier de My 1) et insérée dans DFL, qui indique que l'alternance 'cerf, sg. / cers, pl.' a été connue dans les formes diphtonguées propr^t w. — V. aussi n. 6.

⁵ Mais **cièr-à-cwanes* littéral^t 'cerf-à-cornes' lucane (cf. fr. *cerf-volant*) Na 84, qui conserve la forme diphtonguée.

⁶ Palatalisation pic. du *s* (cf. ALW 1, c. 19) ou bien *š* issu de *sy* comme sous I. Dans cette seconde hypothèse, moins probable vu la disposition des aires, les deux pts devraient figurer sous III.

⁷ Le jeune cerf se nomme **daguet* B 7 (comme en fr.) — Cri: 1^o 'bramer', et déverbal 'brame' au sens 'rut du cerf': **lu c. brâmot* (impft) Ne 24; **à l' brâme dès c.* Ma 51. FEW 15/1, 241a **brammôn* (sous *ε*); — 2^o **beûler*, et dér. **beûladje*: **lu c. beûlot* (impft); **c'est l' beûladje* Ne 11. FEW 1, 594a *būculus*.

24. BICHE

Q. G. 422 «cerf; biche».

Les formes *+bihe*, *+bihye* de l'est proviennent régulièr¹ de *bīstia*, où *sty* > *h₂* (REM., *h₂*, 73). Pour *+biche*, il est impossible de distinguer les formes qui pourraient être étymologiques (dans la zone où *sty* > *š*) des formes plus nombreuses empruntées au français¹.

Noter les périphrases «chèvre de cerf», «chèvre sauvage»².

◆ FEW 1, 340a *bestia* (sous 2: femelle du cerf).

A. I. *+bihe* ...: *bih* W 13, '42 (-ī); L 1, 4, 7, 19, '32, 39-45, 66, 87, 113; Ve 8, 24, 39³, 40 (mais *biš* Stav.-ville; *gat* Lod.), 41, 44; My 4; Ma 2-4, 12 | *bih*⁴ W 10, 30; L 2, 35 || *+bihye*: *biç* L 94; Ve 26; My 3, 6; Ma 20; B 4-7.

II. *+biche* ...: *biš* en gén.⁵ | -i- Ni 20; Na 1, 19-30, 79; Ph 16; H 37; Ma 9 | -ē-, -é/i- To 73; Na 130; D 132; H 21, 27; Ne 44 | -ā- Ni 11, 26 | -ē- Ni 2, '5, 6, '9; Na 6 | *'biš* du cerf⁶ Ve 32.

B.⁷ 1. «chèvre (de cerf)». *+gade* ('de cerf'): *gat* To 24; Na 44; Ve 31, 35, 37, 40 (Lod.), 42; My 2 || *+djète*: *gèt* No 2 || *+madjète*: *magèt* To 2.

2. «chèvre sauvage». *+sôvadje gade*: *sôvač* *gat* H 67 || *+gade sôvadje*: *gat sôvač* Na 44⁸.

¹ Où *biche*, emprunté au pic. ou au norm.

(FEW 1, 343a), a évincé l'ancienne forme *bisse*.

² Invers¹, 'biche' est connu au sens 'chèvre femelle': v. FEW 1, 340a (sous 3) et vol. ult. V. aussi 'biche' femelle du chevreuil: not. 25, ADD.

³ L'authenticité de cette forme (probabl¹ provoquée par l'enq.) est douteuse; dans le langage spontané, *+biche*. (L. Remacle.)

⁴ Notation de ach-Laut avec vibration uvulaire: ALW 1, 57.

⁵ Mais aucune rép. aux pts suiv.: No 3; To 1, 6, 13, 27-58, 78; A 2, 7, 12 (J.H.), 55, 60; Mo 17-23, 44-79; S 1, 10, 29, 36, 37; Ch 26-43, 72; Ni 19, 45; Na 107, 135; Ph 45, 54; D 64; W 3, 35; H 1, 38, 46, 49, 53, 68; L 14, 61, 85, 106; Ve 1, 6; Vi 35, 47. On répond *+biche* en déclarant l'animal: rare à Ph 6; inconnu à To 99; Ph 33, 37.

⁶ Pour la distinguer de la 'biche du chevreuil': not. 25, ADD.

⁷ Tableau complet des formes dans un vol. ult. — Porter le sens 'biche' FEW 16, 28a *geiss* et 498a *mage*. Aux pts en italique, le subst. est précisé par 'de cerf'.

⁸ Périphrases: 'femelle de cerf' S 13. — Expr.: *+cori come one bihe* L 7; *+i couît come eune bihe* L 43: v. DL *+cori, èsse lèdjîr come ine bihe*. — Sens fig.: *+ine grande bihe* femme dégingandée qui court beaucoup DL.

25. CHEVREUIL

Q. G. 421 «chevreuil».

'chevreuil' est connu presque partout¹, quoique l'animal ne vive guère, à l'état sauvage, qu'à l'est du domaine et dans le Brabant wallon.

On comparera le traitement du suff. -ē o l u (pour lequel on attend -u, -ū dans le domaine propr¹ w., -ū, -u au s. et à l'o. de cette zone) à celui de la même finale dans 'moyeu' (ALW 1, c. 65), 'linceul' (ALW 4, not. 89), 'écureuil' (not. 40). L'influence française a dû jouer², ce

qui se note aussi dans le trait¹ de l'initiale (š- pour č-; -ē- au lieu de -ē-, -i-).

◆ FEW 2/1, 304a *capreolus*.

I. *+tchèvrou, -où, +tchi* ...: *čèvrū* W 1, 13, 35, '36; H 27, 46 (jeune, comp. -ā³), 50, 67, 68; L 29, 45; Ve 37-39, 40 (Stav.-ville, v. -ū), 41-44; Ma 2-29, '34, 53; B 4-6, 12, '14 | -ū Ve 40 (Challes), 47; My; B 2, '3, 7 | *čivrū* W 30, '39, '42, '56; H 2, '42; L 19, '32, 35, 43, 66, 87-

106, 114, 116; Ve 1-37; B 9 | -ĕ- H 1, '28 | *čivrū* H 49 | -ū L 1, 39, 113.

II. **+tchèvrû, -u**: *čèvrû* D 136; Ne 51, 69 | -u Ne 65 || **+tch'firû**⁴: *čfirû* Ne 57.

III. **+tchèvreû, -û, -eu ... +tchi-**: *čèvrĕ, -ĕ* D 34, 64; B 11, 16, 28-33; Ne 26 (enq. compl., v. *šĕ-*), 32, 43-49, 60, 63; Vi 8, 13, 18, '21, 25, 27 | -ĕ B 27; Ne 39; Vi 6 | -ū_e Vi 47 | -ū_e Vi 46 | «ueu» Vi '36 | -ĭ_e Vi '48 | -yæ Vi 35 | -vrĕ Vi 22 | -ĕ Ne 76 | -æ Th 72 | -ĕ Ne 33; Vi 16 | *čivrĕ* Vi 2.

= IV. **+chèvreû, -eu ... +chĕ-**: *šèvrĕ, -ĕ* Mo 17-23; S 29, 31 (*šĕ-*), 37; Th 46-54; Ni 11, 39, 61 (fém.), 72, '102, 107; Na 1-19, '20, 30, 59-101, 109, 112, 127-130; Ph 16, 33, 42, 53, 61, 84, 86; Ar 2; D 7, '10, 15, 30, 36-58, 72-84, 96, 113, 123, 132; H 21, 27, 37, '39; Ma 1, 36, 40-46; B 22, 23, 24; Ne 4, 14-24, 26 (J.H., *čĕ-* enq. compl.), 31, '38 | -ĕ Ni 28; Na 49, 135; D 25, 94, 101; H 38, '39; Ma 35, 39; B 15, 21; Ne 9 | -ĕ Th 62; Ni 2, '5; Na 107, 116; H 46; Ma 51; Ne 11 | -æ Mo 9; Th 64, 72, 73; Ph 54 | -ĕ Ch 64; Th 24; Ph 6, 45, 69, 79 | *šèvrĕ, -ĕ, šĕ-* S 19, 36; Ch 4, 16, 61; Th '2, 29, 43; Na 22; Ar 1; D 110, 120; W 59; H 8, 53 (*šĕ-*); Vi 37 | -ō_e Ni 38 | -ĕ A 60; D 68 | -ĕ Ph 37.

V. **+chèvreuy, +chĕ-** ...: *šèvrĕy* Mo 41-44, 79; Ch 63; Th 25; Ni 1, 26, 45, 80; Na 23 | -ĕy S 13 | *šèvrĕy, šĕ-* No 1; To 24 (ou -ĕl arch.), 48; A 44; Mo 1, 37 (fém.); S 6, 10; Ch 27; Th 5, 14 (fém.); Ni 36 (*č-*), 85, 93, 98, 112; Ph 15; W 63; Vi 38 (*č-*), 43 | -ĕy Ni 33.

VI. **+chèvreul, +chĕ-** ...: *šèvrĕl* Ni 17 (fém.), 19 (id.) | -ul Ni 20 (fém.; *čĕ-* Ard.) | -ĕl W 3 | -ĕl Mo 9 (fém. et *šèvrĕ* masc.⁵) | *šèvrĕl* To 39 | *šèvrĕl* To 78 | *šèvrĕl, šĕ-* No 2, 3; To 1, 2, 7, 24 (arch., v. -ĕy), 94, 99; A 55 (fém.); Mo 64 (*šĕ-*) | -ĕl A 28 (fém.), 37 (id., pour la femelle; v. ADD., β, 1), 50 (fém.) | «*chevrĕl*» [probabl' *šĕ-*] To '71 (fém.); A '20⁶.

¹ Pas de rép. à To 6, 13, 27, 28, 43, 58; lac. à Ch 33; W 21. En qqs pts 'chèvre' et 'biche', qui désignent couramment la femelle du chevreuil, sont donnés comme seule rép.: v. ADD.

² L'influence française pourrait être à l'origine de la grande extension de -ĕ. La forme *chevreu*, qu'on explique comme une réfection sur le pluriel, a existé en français jusqu'aux 16^e-17^e s., FOUCHÉ 670.

³ À la limite des zones -u et -ĕ, la finale -u de H 46 est réinterprétée comme caressante ou diminutive dans l'opposition -u vs -ĕ.

⁴ De cette forme, où une voy. atone s'introduit entre v et r, rapprocher *+tch'firon, -u-, -ĕ-* ALW 4, not. 19 CHEVRON, A. — Aux formes en -ū, ajouter MASS. *+tchivrū*.

⁵ Sans doute 'elle', dans l'opposition -ĕ masc. vs -ĕl fém. — Noter la fréquence du chang^t de genre dans les formes en -ĕy et en -ĕl.

⁶ Expr. notée en marge de l'enq.: 'courir comme un ch.' en qqs pts; ajouter 'il est comme les ch. *+à la seûve*' [littéral' 'à la sève' au moment où la sève monte] au sens: 'l'amour l'aveugle tellement qu'il perd toute prudence' (allusion aux étourdissements des chevreuils à cette époque), LIÉG.

ADD. α. Femelle du chevreuil (fr. *chevrette*). Rép. notées occasionnellement¹.

1. «chèvre» ... *+gade* ...: *gat* Ni 98; My 6; Ma 53; *gāt* Ph 79; *gāt* Th 82 (seule rép.); *+sāvadje gade: sāvač gat* W 59; H 49; *sō-* --- L 2 (très rare: seule rép.); *+gade sōvadje: gat sōvač* Na 44 (seule rép.); *+gad'lète: gadlèt* Ph 33; *+chèvrète* ...: *šèvrèt* Na 116; -et Ph 79; *šèvrèt* A 60.

2. *+biche* ...: *biš* A 12 (seule rép. pour une des deux enq.); H 53; *bĕš* Ni 6-9 (seule rép.), 45; *'+biche de chevreuil'*: *biš* Ve 32 (s'opposant à 'b. de cerf' biche).

β. Mâle.

1². *+bouc de chèvrèle: buk* A 37; *+bocâr: bōkâr* Ph 33.

2. *+brocâr* ...: *brōkâr* Ph 79; A 50; -âr H 49, 53.

γ. Petit.

1. *+tchèvrrou: čèvrrou* H 46 (mais -ĕ pour l'adulte; v. ci-dessus, n. 3).

2. *+gadèt: gadè* Ne 49.

¹ Comp. not. 24 BICHE; pour *+gade* et dér., on se reportera à un vol. ult.

² La notion BOUC sera traitée dans un vol. ult. — À A 37, il y a opposition mâle vs femelle dans *buk de šèvrĕl* vs *šèvrĕl*. — 'boucard' est bien attesté au sens premier de 'bouc': v. FEW 1, 587a *bucco.

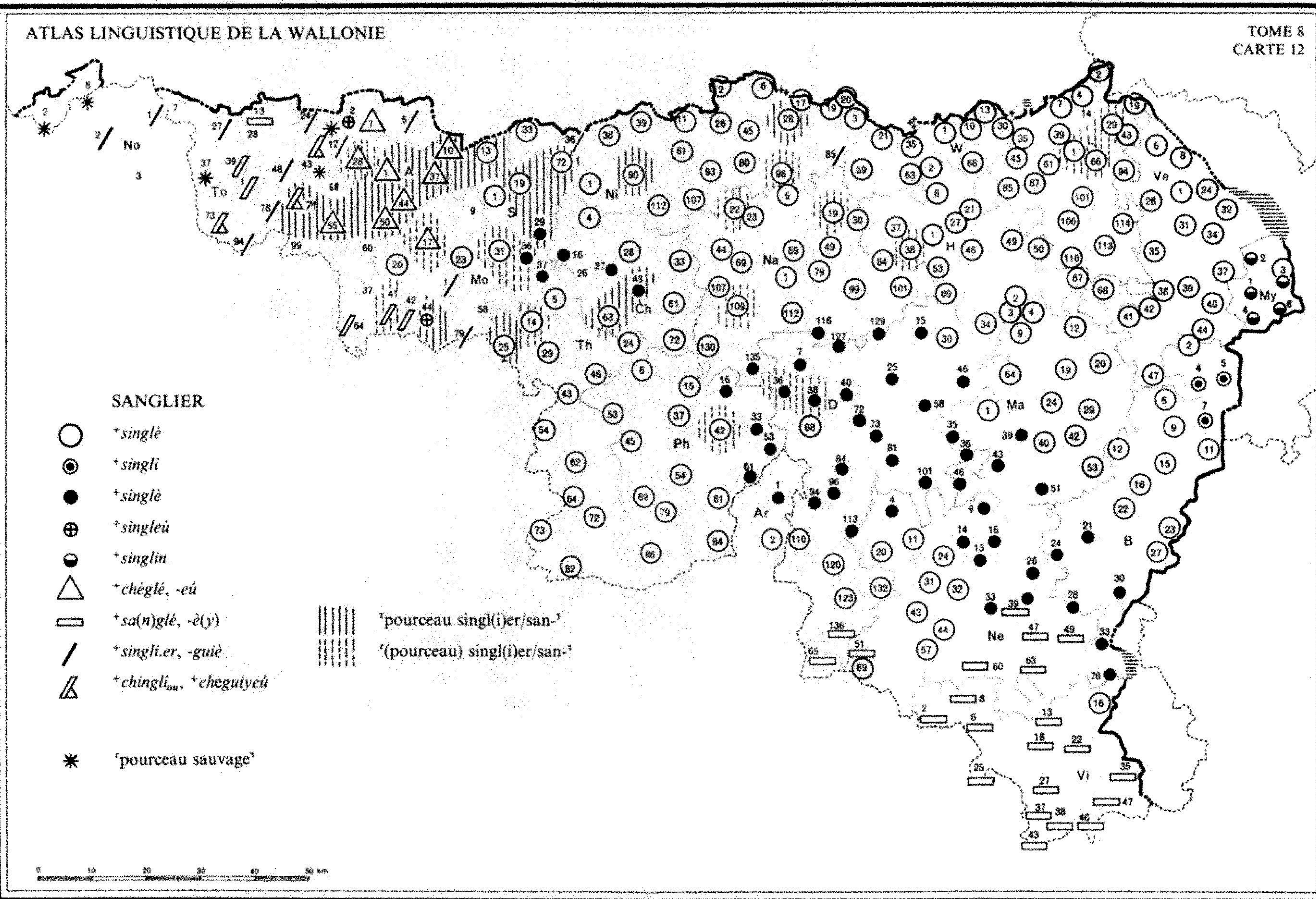

26. SANGLIER (carte 12)

Q. G. 420 «sanglier».

En général 'singler' (ou 'pourceau ~¹'), aboutissement régulier de *singlāre*: la même opposition entre w. '-er' et fr. '-ier' ('-ier' s'étant substitué en français à '-er': BOURCIEZ 35, V) caractérise les mots 'chandell(i)er', 'soul(i)er', 'coll(i)er'... (ALW 5, not. 58, 104 et vol. ult.). — Le canton de My connaît une var. *+singlin*, vraisemblabl^t altérée de *+singlé*.

Sens dér. de 'pourceau singler': 'cloporte' (not. 162)².

◆ ALF 1188; ALLR 215; BRUN., *Enq.* 1410.

A. I. '(pourceau) singler; (p.) sangler'.
I. a. *+singlé*, *+sê⁽ⁿ⁾*, *sé⁽ⁿ⁾-³*...: *sēglē*, -é Mo '19; S 1, 13 (-é), 19, 31 (ou 31); Ch 4, 33, '54, 61, 63, '64; Th 14 (ou 14), 24, 25, 29 (-é), 43-64, 73, 82; Ni 2, '5, 6 (-é), '9 (-é), 11-26, 28, 33, 38-45, 61, 72, 90, 93, 98 (ou 98), 107, 112; Na 1, 22 (ou 22), 44 (*sē-*), 49, 59 (id.), 69-107, 109 (ou 109), 112, 130; Ph 6, 15, '21, 37, 42 (ou 42), 45, 54, 69-86; D 30, 34, 64, 110, 120, 123 (*sē-*), 129, 132; W... (-ay W 63); H... (38 ou 38); L 1 (ou 1), 2, 7, 29 (ou 29), '32, 35-45, '50 (ou '50), 85, 87, 101-116; Ve 26 (-é), 35-47; My 3 (-é); Ma 1-29, '34, 40, 42, 53; B '1, 2, '3, 6, 9-16, '17, 22, 23, 27 (ou -é), '31; Ne 11, '12, 20, '22, '23, 24, 31, 32, '38, 43, 44, 57, 69 | -e Mo 20, 23; Ch 28, 72; Th 5, 72 (-e_y); Ni 1, 80; D 68; Vi 16 | *sēnglé* L 4, 19, 66 (ou 66), 94; Ve 1, 8, 24, 31 | *sē-* L 61; Ve 34 | *sē-* Ve 6 | *sē-* Ve 32 | *sē-* Ar 2 | *sēⁿ* Ni '102; Na 6, 19 (ou 19), '20, 23, 30 || *+singli⁴*: *sēglī* B 4, 5, 7 || *+singlé*: *sēglē* S 29, 36 (ou 36), 37; Ch 16, 27, 43; Th '2 (ou '2); Na 116-129, 135; Ph 16 (*sē-*), 33, 53, 61; Ar 1; D 7-25, 36 (ou 36), 38 (ou 38), 40-58, 72-101, '103, 113; Ma 35-39, 43, 46, '47, '48, '49, '50, 51; B 21, 24, '26, 28, 30, 33; Ne 4, '5, '8, 9, 14-16, '17, 26, 33, 39, '50, 76 (*sē-*) || *+singleú*...: *sēglē* Mo 44 | «-æ» A '52 | -æ A 2 (ou zē-).

b. *+singlin⁵*...: *sēglē* My 3 (ou -é) | -ē_η My 2 (*sēⁿ*) | -ē_η My 4 | -ē_η My 1 | -ē_η My 6.

II. *+chéglé*, -éú⁶...: *sēglē*, -é A 55; S 10 | -e A 37 (*sē-*) | -æ A 37 (enq. compl.), 44, 50;

Mo 17 (ou 17) | «-æ» A '20 | -æ A 1, 28 (ou 28) | -ē, -æ A 7 | «*sēglæ*» A '13.

III. *+sa(n)glé*, -è(y)⁷...: *sāglē*, -é To 13; D 136; Ne 51, 65 (-é); Vi 2 (*sa-*), 6, 25 (*sā_η-*), 37 (*sa_η-*) | -e Vi 8 (*sa-*) | -é Ne 39, 47, 49, 60, 63 | *sāngley* Vi 18 | *sāngley* Vi 43 | *saⁿnglē_y* Vi 46 | *sa_ηglē_y* Vi 13, '21, 35, '36, 38, 47 | -ē_y Vi 22, 27 | -ay Vi 43.

2. '(pourceau) sanglier; (p.) sanglier'. I. *+singli.er*, -guiè...: *sēglié* To 1 (-ē-), 39; Mo 42 | -gye Mo 64 | -gyè⁸ Mo 41 (ou 41).

II. *+chingli_{ou}*, *+cheguiyè⁶*...: *sēglī_u* To 73 | *šegiyè* To '71 | *šēglī_η* A 12 (dans 'une barbe de ~').

III. *+sangli*, -i(y)er..., -guier, -iè: *sāglī* No 2; To 27 («-gli»: n'existe pas dans le pays); S 6 | -glyé Ni 36, 85 | -gliyé No 1; To 48 (-e), 78 (*sā-*) | -glī_e To 24 | -glyè Ne '50 | -glī_e To 94; A 12 (enq. compl., v. B) | «-iye» A '18 | -gyé Mo 79 | -gyè Mo 1.

B. 'pourceau sauvage'⁸: *p. sōvaš* To 37, 43; A 12 (J.H.) | --- -āš To 2, 6.

C. 'pourceau d'Inde'⁹: *p. d ēgr_e* To 7 (aussi cobaye)¹⁰.

¹ Présentation: l'italique signale les pts où on connaît 'pourceau s.'. — Pour les formes de 'pourceau', v. ALW 1, c. 78. Les qqs var. relevées à la q. 420 ont été portées à la not. 162 CLOPORTE, où les mentions de 'pourceau' sont plus nombreuses. On notera seulement que la q. 420 a obtenu la rép. *+couchèt s.* (*koušè s.*) à Na 22; D 36, 38, pts où le mot habituel est 'pourceau': v. ALW 1, *l.c.*, en particulier n. 4.

² Dans ce sens, on ne relève que deux fois 'sanglier' seul, et une fois en concurrence avec 'pourceau s.': la forme régulière est 'pourceau s.'. — La q. 475 «cloporte» apporte plusieurs compl^{ts} et des var.: 1^o compl^{ts}: a. lac. à la q. 420 «sanglier»: *sēglē* To 58; -e A 60; Mo 58; -é Ch 26; b. pts supplémentaires: *sēgle* Mo '57, '70; -é Th '32; -é^o Mo '32; *sēglē*, -æ To '91; A '39, '40; *sēglæ* A '18; — 2^o var. de type: forme locale 'singler' pour 'cloporté' vs

forme empruntée 'sanglier, sin-' pour 'sanglier': *sēgle* cloporte vs *sēgye* sanglier Mo 64; *sēgle* vs *sāgyè* Mo 1; *id.* vs *sāgyé* Mo 79; — 3° menues var.: a. dans la syll. initiale: *sē-/sē-* Ch 61; *šè-/šē-* A '13; b. dans la finale issue de -are: *-é/-e* S 1; Th 62, 73; *-é/-ē* Th 25; *-e/-è* Mo 23; Ch 28, 72; Ni 1; *-é/-è* S 36; Ph 15; *-e_y/-ē_y* Th 72; *-ē/-ē* Na 69.

³ DL *+(pourcê) singlé*, PIRS. *+(pourcia) singlé* (comp. aux données de l'EH), COPP. *+(pourcha) s.* (id.), DEPR.-NOP. *+(p.) singlé*, DELM. *+(pourchô) singlé* (mais SIG. *+(pourciô) singlé* cloporte), BALLE, BAL *+(singlé)*, LÉON., HAUST, *Chestr. +singlé*, etc. — V. FEW 11, 644ab *singulāris* ('s.') et 644b ('p. s.'): on corrigera (644a) le classement des formes w. en '-er', rangées erron^t dans le paragraphe «mit suffw.: fr. *senglier* --- *sanglier* ---»; v. l'introduction.

⁴ Ces pts salmiens, où *-i* peut représenter *-aris* appartiennent à la zone de 'singler'.

⁵ VILL. et SCIUS *+(singlin)*. — Il est peu vraisemblable qu'on ait affaire ici à un changement de suffixe (cf. FEW 11, 644b), car

-īnu se dénasalise dans My (cf. ici, not. 129 et ALW 4, not. 77); il s'agit plutôt d'une altération de la tonique *-ē*. On y comparera l'altération de *-ē* en *-in* dans VILL. «*maudrin*» (adapté du liég. *+(mâdrê)*, s. v. «*vexheu*».

⁶ Chuintisation propr^t picarde du s.

⁷ MASS. *+(sanglé)*, LIÉG. *-èye*, Gloss. S^t-Lég. *-éye*.

⁸ FEW 9, 185b *pörcëllus*.

⁹ FEW 4, 640a *Indes* (sous 2: 'porc d'I.') et 9, 186b ('pourceau d'I.', avec altération *ēg* attestée à Gondc.), mais dans les deux cas au sens 'cobaye'. V. aussi not. 47 HÉRISSE, n. 19 et not. 162 CLOPORTE, A, 7. — Au sens 'cobaye', v. encore MAES *+(pourchô) d'ingue*.

¹⁰ Femelle: 'laie': *lēy* Ma 49; 'truite de sanglier': *trøy di s.* Ma 50. — Expr.: *+(grogner) come on couchèt singlé* Na 22. — À la q. 1697 «mettre un épouvantail pour les oiseaux», on répond qqfs '--- pour les sangliers' Ma 24; B 23; Ne 11, 32, 44; Vi 22. Il faut en effet *+(sbarer)* [effrayer: ALW 9, 227a] *lès s. ki vont ôs crompîres* Na 44.

27. LOUP

Q. G. 429 «*loup*; louve; loup-garou», complétée par 430 «on ne parle jamais du *loup* sans en voir la queue»¹.

On comparera l'aboutiss^t de *ô* [dans *lūpu* au traitement de la voy. dans le suff. *-atōre* (ALW 1, c. 14); on notera en particulier l'ouverture de la voy. en *è* (autour de Namur et de Charleroi), et même en *é* (au nord du Brabant), ainsi que l'opposition entre la vélaire *u* (et la dipht. *ōw* du s.-gaumais) et les voy. de la série mixte qui règnent partout ailleurs².

Pour le proverbe, v. ADD.

◆ ALF 783; ALLR 214; BRUN., *Enq.* 932; FEW 5, 457a sv. *lūpus*.

I. *+(leû) ...: lē, -é* No 1, 3; To 7 (430 ou *lū*), 13, 24, 28, 43, 48, 78, 99; A 1, 2, '10, 12, '13, '18, 28, 37, 55; Mo 17, 37-42, 64; S 10, 29, 36, 37; Th '2, 14, 25-46, 54, 64-82; Ni 19, 20 (Ard.), 33, 36; Ph 42, 53-86; Ar; D 15-34, 38-136; W; H 1-8, 27-69; L; Ve 1-8, 31, 32, 35,

38, 41, 42, 47; My 1, 2, 4; Ma 1-35, 36 (430 ou *lè*), 39-53; B; Ne 4, 9, 14-57, 60-69; Vi 6, 8, 13 | *-ē* ou *-é* Mo 1, 23; S 1 | *-é* To 73; A 50; S 19 | *-é* ou *-ē* A '52; Ve 26 | *-ē* ou *-é* H 21; Ve 34, 37; My 6 | *-é* To 1, 27, 37, 39; Mo 58, 79; Th 62; Ve 24, 40, 44; My 3; Ne 65 | *-é* ou *-é/u* A 44 | *-é* ou *-u* A 7³ | *-ē -é* ou *-ē* To 94; Mo 20; S 31; Ne 11 | *-ē* S 6 | *-é* Ni 20 | *-é, -é* ou *-æ* Ni 72 | *-æ* Mo 9; Ne 76 | *-é* ou *-ē* Ph 33 | *-ē* ou *-ē_w* To 58 | *-u/éw* To 2 | *-ē* ou *-é_w* ou *-é_y* To '71 | *-é* ou *-é_y* S 13 | *-é_y* Mo 44; Vi 18 (*-é_y*), '21, 22.

II. *+(leu) ...: lē* ou *-è* Vi 16 | *-è* Ch; Th 5, 24, 53; Ni 1, 38, 39, 90, '102, 107, 112; Na 1, 19-135; Ph 6-16, '21, 37, 45; D 7, '9, 36; Ma 36 (429 ou *lè*) | *-è* Ni 28 (qqfs ou *-è*) | *-è* Vi 2.

III. *+(lè) ...: lè* Ni '5, 6, '9, 17, 26, 28 (ou *-è*), '29, 45, 61, 80, 85, 93, '97, 98; Na 6 | *-è* Ni 11.

= IV. *+(lou, +liou_(w)): lu* To 6; A 7 (ou *-é*,

-u)³; Ni 2; Vi 25-47 | -ū To 7 (429 ou *lâ*) | *l_iq_w* ou *l_iu* No 2 || +low, +law: *lòw* Vi 35, '36 | *law* Vi 47 (arch., ou *lu*).⁴

¹ Les var. sont intégrées dans le tableau. Toutefois, pour 'loup-garou' (lat. *lūpus* + frq. **werwolf*: FEW 17, 570), où la forme indigène +*leû*, +*leu*... est fréqu^t remplacée par une forme d'emprunt +*lou*, +*louû*..., v. vol. ult. — Le proverbe de la q. 430 fait qqfs apparaître un autre t. lexical que 'loup': 'on ne parle jamais du diable': *dyâl* Ni 6-'9 (*dèl* ~); *dyâl* Ni 20 (id.); *gâl* Th 24; '--- d'un chien': *çê* L 106; '--- de la +*lêgne*': *lêñ* Ni 17 (= 'ligne': sens?). Pour la syntaxe: v. ADD.

² Le timbre *u* (var. *ow*, *aw*) est normal en lorrain (v. BRUN., *Enq.* 932), mais pas en pic. (pts repris sous IV), où il est emprunté au français. En français, *u* a évincé un plus ancien *é*, aboutiss^t régulier de *ô* [; emprunt à un dialecte conservateur ou bien influence du fêm. *louve*, ou du sav. *lūpus*? V. FOUCHÉ 307, rem. IV et V, et FEW 5, 462, n. 1.

³ Seul^t *leû* chez COTT.

⁴ Sens secondaires notés en marge de l'enq.: 1° +*on leû* (ou +*on bouû*) d' *fagne* un homme farouche, asocial H 67. Comp. aux sens similaires notés pour 'loup' seul par DL ('garçon bourru et sauvage'), REM., *Gloss.* ('homme lourdaud, sans savoir-vivre'), SCIUS ('homme insociable, d'humeur bourrue'), MAES ('homme solitaire, d'humeur farouche'), DEPR.-NOP. ('homme isolé, avare'). Le dernier sens a été noté par EH pour No 3 et est attesté chez COPP. et CARL.¹; cf. FEW 5, 459b (sous *γ*); — 2° +*èl vake a l' leû* Mo 17; comp. DASC., *Suppl.* +*leûve* ('louve') espèce de paralysie de la vache dont on coupe alors le bout de la queue (sens analogue à St-Pol: FEW 5, 460b), et PIRS., MASS. *id.* maladie de la bouche de certains ruminants entraînant le déchaussement des dents (sens relevé pour les Ardennes, FEW 5, 460b); — 3° 'avoir un +*leû*' avoir une dette Mo 17; comp. SIG. 'faire un +*leû*' faire banqueroute et Paris *loup* dette criarde, FEW 5, 461a; — 4° 'loup' désigne d'autres animaux. On se reportera not^t aux not. 39 MULOT, 128 MAN (larve du hanneton), 134

ÆSTRE, 160 FAUCHEUX. — Blasons populaires: +*lès leûs d' Goyé* [Goé-lez-Limbourg Ve 24]; *lès leûs d'On'zî* [Onnezies Mo 64].

ADD. Le prov. «on ne parle jamais du loup sans en voir la queue» est souvent reproduit assez fidèlement en patois; on répond: 'on ne cause (jase, parle, devise) mais (jamais) du loup (qqs formes correspondant à 'de la': cf. ALW 2, c. 3, n. 1) (d'un loup), sans voir la (sa) queue (sans lui voir ---, sans en voir ---; var.: +*sans 't-ôssi râde vîr* --- sans tout aussi rapidement voir Ni 1). — À l'est on préfère qqfs (ou on donne comme tour équivalent du compl^t: prép. + infin.) une prop. subordonnée avec verbe au subj., introduite par la conj. 'que' ou par la loc. conjonctive 'sans que': 'on ne parle --- qu'on ne voie sa q.' D 64; W 13; L 4, 61, 85; Ve 40 (ville); My 6; Ma 3, 39; '--- ne lui voie la q.' H 2, 49, 53; L 114; Ve 24, 34, 41, 44; My 1, 3; Ma 20; '--- sa q.' H 28, '45; '--- n'en voie la q.' L 1, 35, 43, 66, 94; Ve 1, 6, 26, 31, 32; My 6; Ma 12; B 21; '--- sa q.' L 19; Ve 8; 'sans qu'on ne voie sa q.' Na 1; '--- ne lui voie la q.' W 35, '36; H '28, 39, 68; L 87; Ve 42, 47; My 1; B 4-9; '--- sa q.' W 30, '56, 66; H '26, 27, 38; L 14, 87; '--- n'en voie la q.' Ve 40 (Ch.). À ces tours se rattachent les var. '--- que la q. n'est pas loin' Ma 51; B 21 (à Roum.); '--- que la q. n'est près' D 136; '--- sans qu'il montre sa q.' To 7. — Autres formulations, subordonnant le premier segment au second: 'quand on parle du loup, on voit la q.' A 44; Mo 1, 9, 17, 20, 23; S 6, 31, 36; Ch 63, 72; Th '2, 25, 29, 43; Ni 17; Na 59, 69; Ph 53, 54; D 36; '--- sa q.' To '71; A 7, '10; Mo 1, 41, 42, 58; S 1, 37; Ch 16, '64; Ni 20; Ph 79; '--- on lui voit sa q.' To 99; '--- on en voit la q.' A 2; Th 73; Na 109; 'en parlant du l., on voit la q.' Mo 64; S 36; Th '2. À celles-ci se rattachent les var.: 'quand on parle du l., la (sa) q. n'est pas loin' Th 5; B 16, 28; Ne 26, 33, 39, 44 (*lōk*, fêm. analogue de l'adv. 'loin' en fonction d'attribut d'un subst. fêm.), 63, 65; Vi 13, 16 (*lās*, id.), 22, 25, 43; '--- sa q. est tout près' D 123; Ne 14, 15; '--- la q. en est tout près' D 129. — Autre proverbe: +*si tu potches oute dè leû, potche pâr oute dèl cowe*

L 19, --- *pâr* --- *cawe* Ve 8 si tu franchis le loup d'un saut, franchis aussi la queue (achève de franchir ---: v. DL *+pôr*; FEW 8, 213a *për*, sous 5).

28. LOUVE

Q. G. 429 «loup; louve; loup-garou».

Le t. 'loup' suffit en général pour désigner le mâle et la femelle¹. L'EH ne note que pour qqs pts des dér. fém. de *lūpus*.

◆ FEW 5, 457b-458a *lūpus*.

1. *+leûve*²: *lêf* B 33; Ne 76 (?) || *+loûve*, -ou-: *lūf*, -v A 12, '13; Mo 37, 64; Ni 90; H 37, '39, 53 | *luf* No 2; To 24, 73; Ne 57.

2. *+louvèsse*³: *lūvès* A 28 (-ês), 37; Mo 42; S 1 (dans un l.-d.), 19, 31; Ch '64; Th 54 (femme tel^t grosse qu'elle a des difficultés pour se déplacer; viendrait du nom de la louve pleine).

3. *+lovrèsse*, *+leu*-⁴: *lōvrès* L 1 (C. Déom) | *lò-* ou *là-* Na 109⁵.

¹ Lorsqu'on veut préciser, on recourt à une périphrase du t. 'femelle de (du) loup' To 48, 99; S 13; Na 84, 129; Ve 35; My 2; B 7 ou 'mère de loup' Th 43, 53; Ph 42; Ma 29. Mais ces rép. sont probabl^t provoquées par la q. Pour 'femelle', v. not. 3. — Les lexiques enregistrent aussi l'expr. 'lice de loup', propr^t chienne de loup: *+lêhye di leû* à Vielsalm [B 4] DFL; «*lexhye* [...] en parlant du loup, c'est la louve [...]» VILL.; *+lice de leû* DASC., *Mamm.* 69. Ajouter à FEW 5, 481b *lycisca*.

² En français, le timbre *œ* de *louve* est expliqué par la réduction de la diphtongue *ou* avant son passage à *œ*, sous l'influence de la labiale *v* (FOUCHÉ 307, rem. VI). En B.R., l'évolution s'est parfois produite de la même

manière (*o* [> *æ*]), que la voyelle ait été ou non suivie de *v*. Aux formes en *æ* du tableau, on ajoutera PIRS. *+leûve* 1. louve; 2. maladie... (pour ce sens, v. not. 27, n. 4), DASC., *Suppl.* et MASS. *+leûve* maladie... (v. *ibid.*). Cf. encore *+leûvrin*, *+lè-* (not. 145 PUNAISE, D) et liég. arch. *+leûve*, -vrê (ALW 4, 101b).

³ V. DASC., *Mamm.* *+louvèsse* (aire prospectée [Centre] et S 29) et ID., *Suppl.* *+louvèsse* (en toponymie, à S 1, 19), SIG. *id.* louve, CARL¹ *id.* louve; grosse femme (cf. dans le tableau, Th 54); v. aussi DL *+lovèsse* (F) louve; (D) femme dévergondée. — L'influence de 'louvèsse' semble avoir joué sur le nom de la livèche: cf. DELM. «*louvèsse*» livèche, HÉCART (Valenciennes) *id.* femelle du loup; livèche; v. vol. ult.

⁴ DFL *+lovrèsse*, *+lo-* (R²). — Aj. DL *loûv'trèsse* (F), où *t* s'insère sous l'influence d'autres dér.: *loûv'trèye*, *loûv'tê* (arch.) louveterie, -tier.

⁵ Autres dér.: 1° 'louveau' louveteau: PIRS., COPP. *+louvia* (à ajouter FEW 5, 458a); — 2° 'lou-t-on' *id.*: PIRS. *leûton*, sur *+leû*, d'après le modèle 'chat' → 'chaton' (à ajouter FEW, *l.c.*); — 3° 'louvière' tanière du loup et piège à loup: cf. top. *+èl Louvière* [La Louvière S 37]; par extension, *Gloss. S'-Lég.* *+louvière* trou profond dont la base est plus grande que l'ouverture et que l'on recouvre de branchages pour piéger le sanglier; — 4° 'louverin': *+leûvrin*, *+lè-* (v. n. 2).

29. RENARD

Q. G. 427 «renard; — piège à renard».

Partout 'renard' a remplacé l'ancien 'goupil'¹.

◆ ALF 1147; ALLR 213; BRUN., *Enq.* 1356; FEW 16, 688 Reginhart.

I. *+r'nâr*, -âr² ...: *rnâr* No 2, 3; To 13, 28,

94; A 1, 2, 12, 50; Mo 1, 23, 79; S 6; Ve 34 (-âr), 37, 40 (mais -âr(r) à Stav.-ville); My 3-6 | *r(u)*- My 1, 2 | *râ-* To 6, 7, 24, 73 | *âr-* To 2 | *êr-* To 43 | *rnâr* To 37 | *rnâr* To 27 | *rnâr* To 39 | *rnâr* To 78; A 7, 44; Mo 17, 64; S 1, 13; Th 25 | *rnâr* To 1.

II. **+r'nâ, -â, -ô ...**: *rnā* A 28, 37; Mo 20, 42; S 10; W 21; H 21 (ou *-â* selon enq.), 27, '28; L 61, 85, 87; Ve 31, 35, 38-47; Ma 20, 51, 53; B sauf B 12 (*-â*); Vi 27, 37-43, 46 (noté «*rnā*», mais *trap a rnā*), 47 | *er-* To 48; A '10 | *êr-* Mo 41 | *rnā* A '52 | *rnâ, -â* A '13, '18 («(e)r-»); Mo 37, 44; Th 14; Ni 19, 20; D 30, 34, 64; W sauf W 21 (*-â*); H (ou *-â* H 21); L 4, 35, 45, 106, 113, 116; Ma 2-19, 24, 29, 40, 42; B 12 | *er-* To 99 | *rnô* H 67; L 1, 2, 7, 14, 29, 94, 114; Ve 1, 24 (*-ô*), 26 | *rnô* D 46; L 19, '32, 39, 43, 66, 101; Ve 6; Ma 39 | *er-* A 55 | *rnô, -ô* A 60; Mo 9, 58; S 1 (arch., subsiste dans les surnoms), 19-37; Ch; Th sauf Th 14 (*-â*), 25 (id.); Ni 1-11, 26, 28 (*r(i)-*), 33, 36, 39-93, '102, 107 (*-ô*, mais *trap a rnô*), 112; Na (*r(i)-* Na '20, 84); Ph; Ar; D 7-25, 36, 40, 58, 68-81, 94, 101-136; Ve 8; Ma 1, 35, 36, 43, 46; Ne; Vi 2-8, 13 (*ru-*), 16-25, 35, '36 (*r(è)-*) | *rnô* Ni 17, 98; D 38, 84, 96 | *ernâ* To '71³.

¹ Celui-ci et son dér. 'goupilière' tanière du

renard laissent des traces en toponymie: cf. J. HERBILLON, *Notes de toponymie namuroise*, Guetteur wallon 1972, n° 2, 78-79; L. REMACLE, *Le lieu-dit âs-oupîres (Jubièval)*, Glain et Salm 11, 1979, 62-66.

² L'enq. n'a noté que pour qqs pts la voy. épenthétique (qqfs prosthétique). Pour son timbre, v. ALW 1, c. 54 LE; pour la prosthèse, comp. le trait¹ du préfixe 're-' > o.-w., pic. *+êr-*, *+êr-* ...: v., par ex., ALW 9, not. 56.

³ Dér.: 'renarder' 1° vomir (vulgaire, des animaux, d'un ivrogne): DL *+rinârder* (et *+su fornârder* Ve 32 DFL), VILL. et SCIUS *+r(u)nârder*, PIRS. *+rinauder*, HAUST, *Chestr. +runaudè*, COPP., DEPR.-NOP. *+èrnauder*, LIÉG. *+r(u)naudèye*, MASS. *+r(u)narder*. FEW 16, 690ab (avec fr. *écorcher le renard* id.); d'autres formes reparaitront à la not. VOMIR (vol. ult.); — 2° rejeter la fumée (d'un poêle) (parce qu'on enfumait les renards dans leur terrier): v. ALW 5, 93a.

30. LOUTRE (carte 13)

Q. G. 593 «il est gras comme un "lote,,».

Ainsi formulée, la q. visait à recueillir le plus grand nombre possible d'attestations de l'ancienne forme wallonne *+lote* (masc. aux pts en italique dans le tableau), remplacée aujourd'hui dans l'usage courant par *+loute*, fém., forme adaptée du fr. *loutre*¹.

Les autres termes relevés dans l'expr. 'gras comme ...' figurent en ADD.

◆ ALF 1614; FEW 5, 476b *lūtra* (3).

A. I. 'un, une' *+lote*²: *lôt* S 1; Ni 2, '5, 6, '9, 17-26, 45, 80, 85, 98, '102; Na 1, 6, 19, '20, 22, 23, 30, 44-79, 84 (masc. ou fém.?), 99, 101, 107, 109, 112, 116, 127 (= loutre), 129, 135; Ph 33; D 7-34, 36 (masc. dans l'expr.; fém. pour 'loutre'), 38, 46-72, 73 (= loutre), 81, 84, 96, 101; W 1-10, 21, 30, '36, '39, '42, 59, 63; H 1, 2, 21-37, 38 (= *byès di mās* bête de Meuse), '39, '42, 46-53, 67, 69; L 1 (masc. C. Déom, fém. A. Gobiet), 2-29, '32, 39 (*-o-*), 61, 66-87, 94 («se dit aux enfants»), 101, 106-116; Ve 1, 31, 32, 34, 35, 37 (= loutre), 38, 39, 40, 41, 42-47; My 1-6; Ma 1-12, 19 (= loutre), 20-53;

B 2, '3 (masc. dans l'expr.; on dit aussi *in ~* une loutre), 5, 6, 7 (= loutre), 9-16, 21 (= loutre), 22, 23 (se dit, mais on ne sait pas trop ce que c'est), 24, 27-33; Ne 4, 9 (= loutre), 14, 15 (= loutre), 16, 26, 33 || 'un' *+lope*: *lòp* D 40.

II. 'un, une' *+loute*³ ...: *lut* Mo 9, 17, 37-58, 79; S 13, 19 (= loutre), 29, 31, 37; Ch 4, 16 (= loutre), 26-28, 43, 63, '64; Th 5, 14, 24 (= loutre), 25, 29, 46, 54, 62, 72, 73; Ni 1, 72, 107 (*èll è kras kòm èn ~*; mais 'il est gras comme un pourceau'), 112; Na 130; Ph 6, 15, 16 (*-â-*), 37-45, 53 (*-â-*), 61, 69, 79 (= loutre), 81-86; Ar 1, 2; D 94, 110, 113, 123, 132, 136; Ne 11, 20, '22-'23 (= loutre), 24, 31-39, 44, 51-60; Vi 2, 27 (= loutre, mais expr. inc.) | *lüt* Ch 33 | *lüt* Th 53; Ph 54 | *lutr* Vi 46 (= loutre, mais expr. inc.).

A'. 'un' *+lot*⁴: *lò* L 45 (= ?); Ve 8 (= ?).

¹ V. par ex. DL *+lote*, m., loutre: *+il èst crâs come on ~*; *+pê d' ~* (F), arch.; auj.

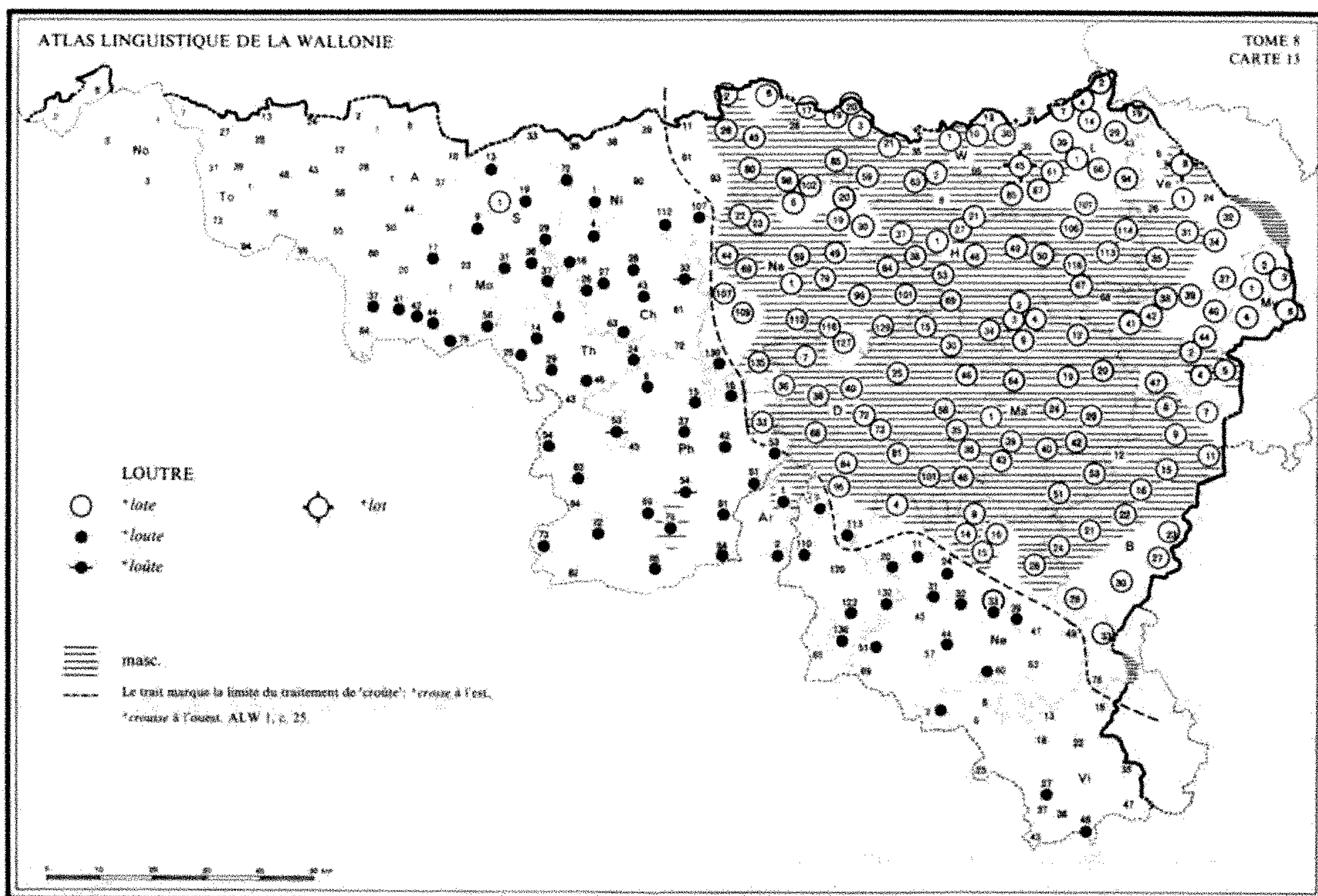

**fourûre di (pê d') loute.* — Il est vraisemblable, dès lors, que **lote* n'est plus compris partout, même s'il subsiste dans l'expression; c'est pourquoi on note, chaque fois qu'elle a été fournie, la traduction «loutre». Le même phénomène (conservation d'un nom d'animal dans une expression) se rencontre pour 'sot-dormant' loir, dans 'dormir comme un ~': v. not. 36. — D'un pt de vue phonétique, lat. *lūtra* a régulièr¹ donné afr. mfr. *leurre*. Pour G. PARIS (Romania 10, 1881, 42), le *l* du fr. *loutre* «provient soit d'un **lūttra* qui n'est pas attesté, soit de l'all. *otter*, ce qui est plus probable». La seconde proposition a été retenue par FEW 5, 477b, qui l'expose en ces termes: «La conservation du *-t-* et surtout le genre masc. en afr. et aujourd'hui encore dans de nombreux dialectes justifient la proposition de G. Paris selon laquelle le mot frq. correspondant à aha. *ottar* s'est croisé avec le mot roman.» Elle est reprise par le TLF. — Pour ce qui est du w., la situation de la limite entre les zones **lote* et **loute* rend plus probable l'hypothèse d'une réfection **lūttru*, masc., **lūttra*, fém.; la zone **lote* coïncide en effet

avec celle où *ô* entravé s'ouvre en *ò*, tandis qu'il se ferme en *u* dans le reste du domaine belgo-roman, comme en français (cf. BOURCIEZ 73; REMACLE, *Différ.* § 20): comp. **crousse* / **crousse croûte* (ALW 1, c. 25), dont la limite a été reportée sur la carte LOUTRE. On notera que la zone qui conserve le *o < ô*] latin conserve aussi le genre masc. (que le fém. évince petit à petit, sans doute sous l'influence du fr.), ce qui fait supposer l'antériorité de **lūttru* par rapport à **lūttra*. — Correspondant à afr. mfr. *leurre*, on attend une forme w. **loûre* (comme dans fr. *beurre*, w. **boûre* < lat. *būtiru*); cf. *loure* hap. 13^e s., FEW 5, 476a.

² DL **lote*, masc.: v. n. 1; mais WISIMUS, VILL. et SCIUS, ATTEN **lote*, fém. La formulation de la *q.* a peut-être favorisé l'apparition du genre masc. L'expression 'gras comme un(e) **lote*' est dans le DL, chez WISIMUS et chez VILL.

³ DEPR.-NOP. et COPP. **loute*, fém., (et expr. 'aussi gras qu'une ~'); MASSONNET *id.*, fém. — Comp. CARL.². **loute*, masc., plongeon, à Luttre [Ch 19] et SIG. **loute*, fém., au

jeu de toupie: une toupie fait une ~ quand elle s'échappe de la corde sans tourner ou qu'elle tourne sur une autre partie que son fer. Sens dér. de 'loutre' ou, hypothèse sans doute plus vraisemblable, forme altérée de 'outre' (cf. FEW 14, 7b sv. *ültra*).

⁴ Réfection qui s'explique probabl^t par le genre masc. de 'loutre'.

ADD. Autres comparaisons dans 'gras comme ---'. 1^o animaux: (mustélidés): '(un) taison¹¹: *tasō* Ni 45 (ordinair^t, dans l'expr.); — (autres mammifères): '(un) pourceau¹² No 1-3; To 2, 6, 13, 24, 48, 73, 94; A '10, 12, '20, 37, '52; Mo 1, 64; S 6; Ch '54, 61; Ni 11, 28, 33, 38, 39, 61, 107; W 66; L 94; Vi 18; '(un) gros p.¹² H 8; '(un) gras p.¹³ To 28; '(un) petit p.¹ A 1; '(un) couchet² de meunier³: *kaušè d mōni* Ne 11 (dans la comparaison 'un chien gras comme ---'); — '(un) loup¹⁴ To 37, 58; A 2, 7, '10, '18, 28; — '(une) taupe¹⁵ A 44, 50; S 10; — '(un) ours¹: *urs* A 55; Mo 20; S 36; — '(un) chien de boucher¹: *čē d bučī* D 120, 123; Ne 11; '(un) chien de fou¹: *čē d fū* Ne 65 (= très gras)⁶; — '(un) bœuf¹: *byè* Ni 36; — '(une) vache¹: *vač* Ni 93; — (poisson): '(une) loche⁷. +*lotche*: *lòč* Ne 47, 49, 63, 69, 76; Vi 6, 8, 13 («espèce de poisson»), '21, 22, 25, 27 (id.), 35, '36, 37-47; — (insecte): '(un) tiquet¹⁸: *tikè* Ma 24; — (mollusque): '(une) moule¹⁹: *mòs* W 13; — 2^o autres: '(un) moine¹¹⁰: *mwèn* Ch 72; Ph 45; *mwèn* S 6; *mwan* Mo 1; — '(un) mayeur¹: *mayēr* Th 43; — '(un) turc¹: *turk* Mo 20; — '(un) tonneau¹: *tonó* Th 82; -*ó_w* To 7; — '(un) lard¹: *lòr* Ve 24; *lòr* Na 6; — '(un)

ail¹: *āl* To 99; — '(une) esquette¹: *skèt* Ni 112 («tourbe en morceaux»¹¹)¹².

¹ V. not. 31 BLAIREAU, spécial^t n. 6. — Comparaison attestée chez CARL.¹

² Se reporter, pour les formes, à ALW 1, c. 78. Les var. sont négligeables.

³ Dans l'entourage de To 28, 'gras pourceau' signifie 'cloporte': v. not. 162, A.

⁴ Formes à la not. 27. — L'expr. est visibl^t altérée de 'gras comme un(e) loutre'.

⁵ Formes à la not. 44. — Comparaison relevée par BOURG.

⁶ Ajouter 'gras comme un chien qui tête' COPP.

⁷ L'expr. est propre au domaine gaumais et à une partie du domaine chestrolais. Pour les désignations de la loche, laquelle est effectiv^t un poisson gras, cf. not. 119.

⁸ La notion TIQUE fera l'objet d'une notice dans un vol. ult.

⁹ Formes à la not. 163.

¹⁰ Expr. larg^t attestée: v. DL, WISIMUS, PIRS., COPP., CARL., BALLE...

¹¹ Porter ce sens FEW 17, 37b schijd.

¹² Autres expr. notées en marge de la q. 593: 'il a les reins couverts' (sous entendu: 'de graisse'): *il a lè rnò* [FEW 10, 255a **rēnio* et vol. ult.] *kavyè* Na '136; D 38, '55. Sens: 1. il est gras; 2. il a de la fortune; — 'ses maisselles (= joues) reluisent comme le dos d'une taupe¹: *sè mašèl* [FEW 6/1, 559b *mā-xīlla*] *èrlwīstè kòm èl dó d ē fwā* A 1. Pour +*fwā* taupe, v. not. 44.

31. BLAIREAU (carte 14)

Q. G. 428 «blaireau».

La B.R. conserve presque partout l'ancien t. 'taisson'. 'blaireau', qui l'a progressivement évincé en français central, est d'introduction récente en Wallonie, comme en témoigne notam^t la forme du suffixe.

◆ ALF 134; ALLR 212.

A¹. I. a. +*tasson* ...: *tasō* A 2, 7, 28, 60; Mo 17, 23, 41; S 1, 13-37; Ch 4, [16 (sens

fig.², sinon B)], 26-33, 61-72; Th (mais perçu comme «étranger» à Th 64); Ni 1-19, 26-33, 39, 45, 61, 72, 85-112; Na 1-30, 49-135; Ph 6-37, 45-61, 79, 81; Ar 1; D 7-25, 36-40, 58, 68-110, 120, 132; W 3; Ve 40; My 1, 4, 6; Ma 1, 29-53; B 5 (mot rare), 9-22, 33 (ou B; animal rare); Ne 4-24, 31 | -*ō_r* Mo 44 (?) | -*ā_w* Ni 20 | -*ā_r* W 59 || +*passon*³: *pasō* Ph 42 || b. +*tèsson* ...: *tèsō* D 30, 34, 46, 64; W 1, 10, 21-35,

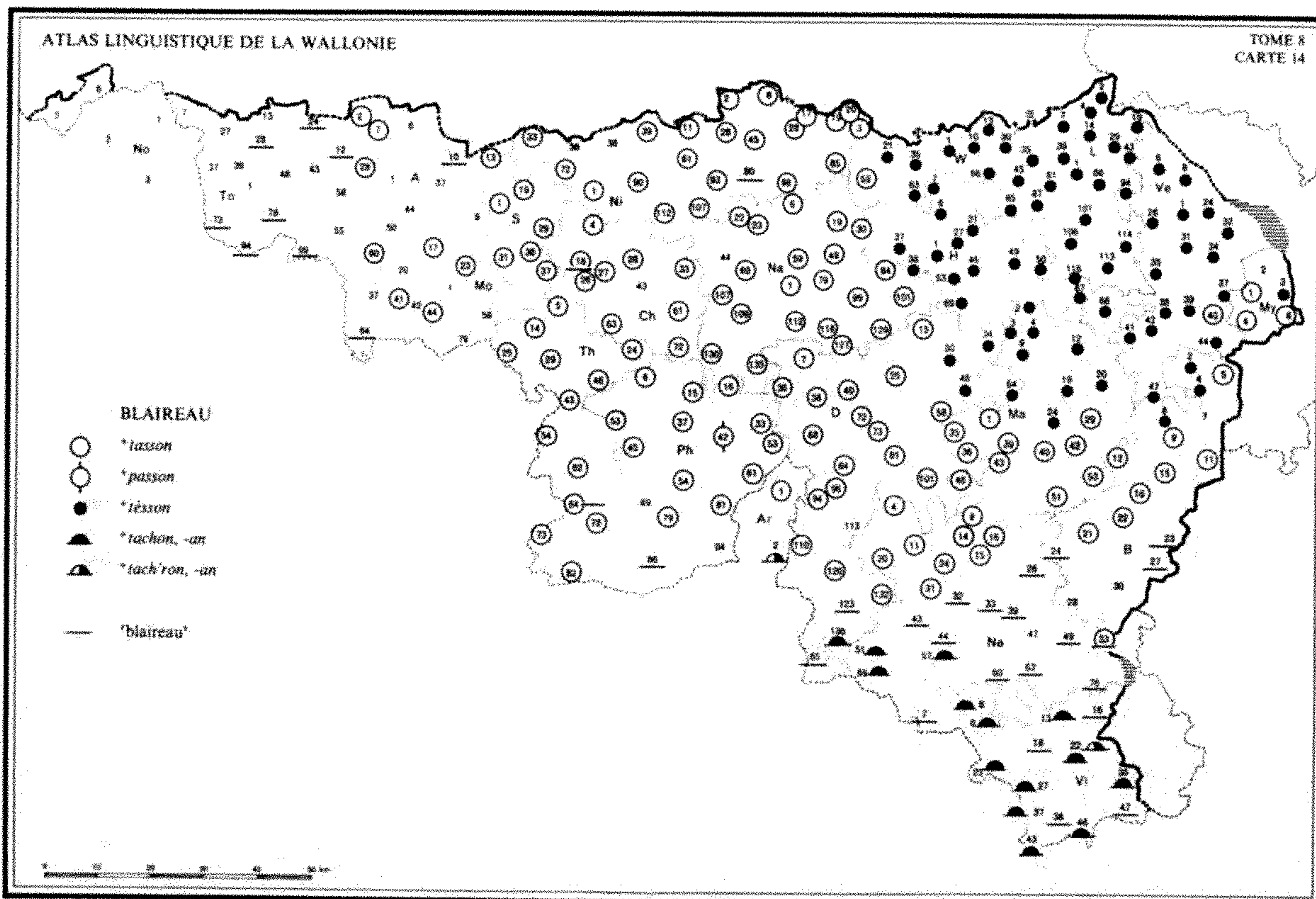

'36, '39, '42, 66; H 1, 2, 21-69; L 1, 2, 7-35, 39 (te-), 45, 66-87, 101-116; Ve 31, 35-39, 41-47; My 3; Ma 2-24; B 2, '3, 4, 6 | -òⁿ L 4; Ve 24 | -òⁿ L 61; Ve 26 (ou -òⁿη) | -ò Ve 8 | -o L 43 | -ò Ve 6 | -òη L 94 | -òⁿη Ve 34 | -òη Ve 1, 32 | -à W 13; H 8 | -àη W 63.

II. **+tachon, -an⁴** ...: *tašō* D 136; Ne 51, 57, 69; Vi 35, '36, 37, 43, 46 | -oη Vi 27 | -ā Vi 6, 8, 25 | -aⁿη Vi 13 | -aη Vi '21, 22 (C. Simon) || **+tach'ron, -an⁵** ...: *tašrō*, -ā Ar 2 | -aη Vi 22 (A. Loix)⁶.

B. **+blêrô, +blê-, +blê-⁷** ...: *blêrô*, -ô To 24, 28; S 10; Ni 80; D 123; B 24, 27, 33 (ou A); Ne 26, 32, 39, 43, 49, 60, 63, 76; Vi 16, 38, 47 | -ā₆ To 73-94 | *blêrô* B 23 | *blê-* Th 64 | «blaireau» To 99 (inc.) | *bleryô* Mo 64 | *blêrô*, -ô A 12 (enq. compl.; inc. J.H.); Ch 16; Ph 86; Ne 44, 65; Vi 2, 18.

¹ FEW 13/1, 145a *taxo* (> *taxone*). — D'un pt de vue phonétique, *ks* intervocalique > fr. et w. *s* (fr. *taisson*, w. *+tasson*, *+tè-*), mais lorr. *š* (*+tachon*), où la chuintante correspond au *h₂* liégeois (autre aboutissement pos-

sible de *ks* intervocalique: REM., *h₂*, 73-74). Cette double évolution s'observe aussi pour *paxone* > fr. *paiison*, w. liég. *passon*, mais Neufch. *pachant*, S^t-Hub. *pašō* (FEW 8, 97b *paxillus*). Le *a* initial > *è* sous l'influence du *y* issu de *k + s*, dans une zone débordant léger¹ vers le sud le domaine liégeois: comp., à la tonique, ALW 1, c. 47 GLACE.

² Sens fig.: *+in gros t.* un gros lourdaud, une grosse lourdaude Ch 16; comp. BAL «[...] le blaireau est disparu, mais notre parler en a conservé le souvenir dans le mot *+tasson* qui signifie maintenant 'grosse femme sale, mégère' [...]». V. FEW 13/1, 145b, et comp. les expr. de la n. 6.

³ Attraction paronymique de *+passon* pieu? Ce dernier est inc. de BALLE (Ph 45).

⁴ LIÉG. *+tachon* ou *+tè-* (inc. de l'EH); Gloss. S^t-Lég. *+tachon*, *+tach'ron* (v. n. 5).

⁵ V. not¹ LIÉG. *tâch'ran*. Attraction de 'tâcheron', FEW 13/1, 135b *taxare*? L'introduction d'un *r* inorganique n'est cependant pas un phénomène isolé: v. par ex., dans ce vol., les not. 69 MÉSANGE et 166 SANGSUE.

⁶ Dér.: 'tassonnière', surtout en toponymie

(comp. fr. *tasnière, tanière*): +*tach'nière* Vi '21. V. aussi DL +*tèsnîre* (l.-d. de L 85, 106), REM., BTD 51, 124 +*tis'nîre* (l.-d. de Ve 37), BAL +*tasnêre* (en top.), DEPR.-NOP. +*tasnière* (l.-d. de S 31), DASC., *Suppl.* +*tas'nière* (nom commun et l.-d. de S 13, 29, 31; Ch 17...), LÉON. +*tas(so)nière* (l.-d. de D '2), etc.; cf. FEW 13/1, 145b. — Renseignements récoltés en marge de l'EH. Homonyme: +*tèsson d'ine botéye*, sg., renflement intérieur des grandes bouteilles; pl., débris de bouteilles cassées. Cf. FEW 13/1, 287a *tèstu*; pour +*tèsson*, sg., on aurait pu songer aussi à un dér. de 'tas' (comp. liég. +*tèssê* dizeau), mais le sens est inc. de FEW 17, 318a **tas*. — Expr.: 'gras comme un t.' Ni 102 ('gros'); D 101; Ma 46; Vi 35. Comp., à la not. 30, l'expr. de même sens 'gras comme «un lote»', et v. ADD.; v. LÉON. +*craus come on lote* ou +*come on t.* et aj. DL +*i vike so s' crâhe* (littéral' sur sa graisse: sur ses réserves de g.) *come li t.* et

LÉON. --- *su s' crache* --- il a bonne mine en ne mangeant guère; — 2° +*souwer come in t.* Ne 31. V. DASC., *Mamm.* +*suwer* ---; — 3° +*ène barbe come in t.* S 36. Rapprocher de 'aussi gris qu'un t.' (de qqn qui a beaucoup de cheveux gris), DASC., *Mamm.*; — 3° +*i ravise li t., i n' mousse nin fou di s' bôme* il ressemble au t., il ne sort pas de sa tanière H 67 (d'un misanthrope). Pour +*bôme*, v. not. 42, I; — 4° 'dormir comme un t.', synonym. de '--- loir' chez COPP., LÉON., DASC., *Mamm.*, BALLE. V. not. 36 LOIR, ADD. — Remède populaire: on utilise de la graisse de blaireau contre les rhumatismes: +*dèl crâche di t. po lès roumatis-ses* H 38. V. aussi LÉON. et *Gloss. S'-Lég.*; pour les blessures et les engelures: v. DASC., *Mamm.*; comme panacée H 1.

⁷ FEW 1, 401a, gaul. **blāros*. — Au sens 'blaireau (pour faire la barbe)', aj. *blaryō* Mo 44 et *blērō* No 3.

32. MARTRE

Q. G. 434 «*martre*».

Rép. peu nombreuses, parfois approximatives (v. les notes): la martre est aujourd'hui peu connue en B.R. Le dér. 'martreau' du n.-e. s'applique aussi, par confusion, au putois: v. not. 35.

◆ ALF 601; BRUN., *Enq.* 729; FEW 16, 537a **marþr*- (simple), 537b (dér.).

A¹. I. +*mâte*, -â-, -ô-: *māt* B 2-5, 7 (à Rogery) | -â-, -ô- Ma 9, 29 | -ô- ou -ô- Ar 2 || +*mate*: *mat* Na 116 (?); Ma 42; B 12; Ne 11, 49, 60, 76; Vi '21, 27.

II. +*martre*: *mart* A '13 («-tæ»), 37; Mo 64; Ch 16, '64; Th 14, 24, 29, 64, 73; Ni 39; Na 69, 99, 112, 129, 130; Ph 6, 15, 33, 45, 53 (?), 54, 61, 79, 81; Ar 1; D 58, 64, 94, 96, 120; W 30 (?), 63, 66; H 2, 69, '77; L 39; Ve 1, 32; My 1; Ma 1, 19, 24, 36-40, 43, 51, 53; B 11, 15, 21-27, 30, 33; Ne 4, 11, 14, 20-26, 32, 43 (?), 44, 63, 69; Vi 2, 8, 16, 18-25, '36, 37, 43, 47.

III. +*martre*: *martr* D 110, 136 (?).

A². +*mâdrê*, -â-, -ô- ...: *mâdrê* L 61, 85 | -ê Ve 35 | -ê L 87; My 3 (*ma-*) | *mâdrê*, *mâ-* W '39; L 4, 39 | *mô-* L 1, 29, 114 (?), animal inc.) |

-ê Ve [24 (serait le chat sauvage)], 26 | *môdrê* L '32, 43, 66, [101 (-ê serait le furet)] | *môdrê* Ve 8³.

¹ Class^t des formes en fonction du trait^t du groupe final -*rtr*; le français lui-même connaît *martre* et *martre*. Comp. aux produits de -*rbr* dans 'arbre' (vol. ult.). — Le genre est général^t fem., mais +*on m.* (mâle), +*ine m.* (femelle) Ma 53; B 4. — Aux formes du tableau, aj. PIRS. +*maute*, DASN. «*matte*» et LÉON. +*mârte*.

² Pour l'extension du t. au sens 'putois', v. not. 35. — Sens fig.: homme méchant, dangereux; +*on fin* ~ un madré DL et FEW 16, 537b.

³ Autre rép.: +*mârluwète* Na 109 (= ?), à comp. avec PIRS. +*marlouwète* belette. Le t. figure sous *lûpus*, FEW 5, 459a: gaum. *marlouette* personne versatile, séparé de Gleize +*marlovète* masse de bois, y est rangé à la suite de liég. +*marlou* homme rusé...; +*marlovète* masse de bois figure aussi sous *marcûlus*, FEW 6/1, 308a; cf. FEW 21, 284a. Cf. REM.,

Gloss. — Rép. approximatives: (mustélidés) 1. «belette» To 39; Ch 28, '64; Ni 45, 98; W 63; «blanche belette» Ni 1; Na 59; Ph 42; D 101, 132; Ma 46. Formes à la not. 34; «blanche belette» désigne fréqu' l'hermine; —

2. «putois» My 2. Forme à la not. 35; — 3. «loutre». +*loutre* To 78 (masc.). V. not. 30; — (viverridés) 4. «mangouste». +*mongousse* W 10 (?). FEW 20, 104a manghûs.

33. FOUINE

Q. G. 432 «fouine» et 36 «la fouine aime le hêtre»¹.

La plus grande partie du domaine connaît 'fouine', dér. roman de 'fou' hêtre (w. +*faw*, +*fâw*, +*fô(w)*: v. vol. ult.); on comparera les formes de ce t. aux produits de lat. (*glans*) *fagīna* > 'faïne' faïne (vol. ult., où sera présentée une carte de synthèse)². — Dérivés: 'fouinette' et 'fouette' en chestrolais.

◆ ALF 601; BRUN., *Enq.* 729; FEW 3, 368ab **fagīna* marder (simple), 368b ('fouinette').

I. 'fouine'. I. +*fawène*, -*ine*, -*êne*³ ...: *fawèn* Ch 4, 16, '19, 27-33, 43 (432; -*yèn* 36); Ni '5; Na 23, 130 (432; -*yèm* 36); D 25, '26, '45, 58, 64, 72-81, 84 (36; -*yèn* 432), '100, '103; H 50, 67, 68, '77; L 1, 4, 7 (432; *fu-* 36), '8, 14-29, '32, 39 (-*en*), 43, '50, 61 (ou -*yīn* selon témoin), 66, 85, '90, 94, '99, 101-116; Ve 1-26, 34 (-*èn*), 35-42, '43; Ma 1 (ou -*yèn*), 4, 12, '21; Ne 4, '5 | -*èn*/*-en* Ch 27 | -*en* Ch 26; Ma 24, '28, '32 | -*èn*/*-in* D 30, '91; Ve 40 (-*in* Franch.; -*èn* ailleurs); My 1 (-*èn* selon H. Cun.³); Ma 9, 19; Ne 9 | -*èn* Ve 31, 32 | -*in* Ni 1, 11, '25, 36 (*fâ-*), 38, 39, 112; D '16, 34, 46, 101; H 46, 49, 69 (ou *fu_hin* 36, enq. compl.), '70, '73; Ma 2, 3, 20, '22, 35, 36, 40-46, '47, '48, '49, 51, 53 (432; -*yin* 36); B 2-23, 24 (36 J.H.; *fuwin* 432), 27, 28 (ou 3), 30; Ne 14-16, '18, '22, 24, 26, '27, '28, 31; Vi 46, 47 | -*èn* Ni 2, 6, '9, 28, 61, 80, 93, '97 | -*èn* Ni 26 | -*un* Ni 45 || +*flawène*, -*ine*⁴: *flawèn* To 43, '71 (432; *fawèn* 36) | -*in* Ni 17.

II. +*fo(w)ène*, -*in.ne*, -*ine*⁵ ...: *fòwèn* S 10, 19 (*fo-*), '32; Ch 27 (Fd Phil., v. *fa-*); Th 24 (*fo-*); Ni 33 (36; -*yèn* 432), 72 | -*en* Mo 23; S '28, 29; Th '2 | -*èn* A 60; S 36; Ch 63 | *fòwèn* A 37 | -*èn* To 2 | *fò.èn* A 2, 7, 12 (ou *fu-*), '13, '18, '20; Mo 9 | -*en* S 37 | -*èn* A 50, '52 (432; *fòy.èn* 36) | *fò.èn* S 13 (36; *fwèn* 432) | *fõ.èn* To 99 | *fòwin* S 1 (432; *fu-* 36); Ni 36 (36; *fwèn*

432); Vi 35 || +*flo(w)ène*, -*in.ne*⁴: *flò.en* To 37 | *flõ.ẽ.n* To 27, 39 | «*floen*» To '36.

III. +*fou(w)ène*, -*ine*⁶ ...: *fawèn* No 1 (36; inc. 432); To 6 (id.); Ch '64; S 6 (*fu-*); L 2, 7 (36; *fa-* 432) | -*en* To 13 | -*èn* No 2 | -*èn* ou -*èn* A 12 | -*èn* No 3 (ou *fuw-* 36; inc. 432) | *fu.ẽ.n* To 1; A 1 | *fu.en* To 28 | *fuwèn* S 6 | *fawèn/-in* To 24, '71 (36; *flawèn* 432) | *fauwin* To 73; S 1 (36; *fõ-* 432), B 24 (*fu-?* 432; *fa-* J.H. 36) | -*in* To 94 | *fu.in* A 12 (J.H.; v. *fawèn* et *fò.èn*) | *fuèn/-in* A 55 | *fu_hin* H 69 (enq. compl. 436; *fauwin* 32).

IV. +*fwène*, -*ine* ...: *fwèn* S 13 (432; *fò.èn* 36); Th 43, 46, 54; Ph '11; Ni 36 (36; *fòwin* 432) | *fwèn* Mo 41 | *fwèn* Th '51 | *fwèn/-in* To 58; Th 29 | *fwèn* Mo 1, 17, 20, '29, 37, 42-79; Th 5, 14, 25, 62, 64, 73, 82 (432; *fwèn* 36); Ar 2 (Ch. G.; ou *fwèn*); D 68, 110, 120 (enq. compl.; *fwèn* J.H.), 123; Ne 65; Vi 16 (432; *fa.in* 36).

= V. a. +*fayène*, -(y)*ine*, -(y)*ine*⁷ ...: *fayèn* Ch 43 (36; -*wèn* 432), 61, 72; Th 53, 82 (36; *fwèn* 432); Na 1, 6 (ou -*yèm*), 30, 44, 49 (36; -*yèm* 432), 59, '92, 107-112, 135 (432; -*yèm* 36); Ph 6, 15, 53-69, 79 (-*en*), 81, 86; Ar 1; D '10, 36 (ou -*yèm*), 38 (A. Rob., mais -*yèm* autres tém.), 40, 84 (432; *fawèn* 36), 94, 96, 120 (J.H. 36; *fwèn* enq. compl.) | -*èn* Ma 1 (ou -*wèn* 36) | -*in* Na 84; Ph 84 (36; inc. 432); Ar 2 (ou *fwèn* selon enq.); D 15; Ma 29, 53 (36; *fwèn* 432); Ne 11, 33, 43, 57 (-*i-*), 63, 69, '70; Vi 6, 18, '21, 25, 37, 43 | -*èn* Na 22; D 113 | -*èn* Ni 19, 98 | *fa(y)in* Ne 60, 76 (36, ou 3); Vi 8, 22, 27 | -*yin* D 132; Ne 32, '38, 44 (432; var. *fò.in*), '50, 51; Vi 2, '17 | *fa.in* D 136; Ne 76 (à Louftémont); Vi '14, '15, 16 (36; *fwèn* 432), 38 (-*i-*) | «*fa(h)ine*» D '129 | *fayin* H '39, 53 (36; *fa.im* 432); L 61 (ou -*wèn*) || b. +*fayème*, -(y)*ime*, -(y)*ime* ...: *fayèm* Ni '102; Na 6 (36, ou -*yèn*), 19 (432; *fò-* 36), 49 (432;

yèn 36), 69, 79, 99, 109 (ou -yèn), '114, 116, 127, 130 (36; -wèn 432), 135 (36; yèn 432); Ph 16, 42; D 7, 36, 38 (J. Nollet et A. Lebrun; v. -yèn) | -yim Ni 85; Na '120, 129 | -ém W 3 | -ém Ni 20 (-im à Ard.), '29 | fa.im H 27 (36; -im 432) | fayim Na 101 (432; fayim 36); W 10-30, '32, '36, '39, '42, '45, '56, 59 (-i-), 63, 66; H 1-8, '26, '28, 37, 38, '42; L 45, 87 | -(y)im W 1; L 35 | fa.im H 21, 27 (432; -im 36), 53 (432; fayim 36).

VI. a. **+foyène, -(y)ine**⁸: føyèn A '52 (-,èn 36; fò.ē.n 432); Ni 33 (432; -wèn 36); Ph 45 | -è'n Th 72 | fò.in Ne 44 (J.H. 36, v. fayin) || b. **+foyème, -ime**: føyèm Na 19 (36; fa- 432) | -im Na '20 (432; fayim 36).

VII. **+fouyme, -ime**: fuyim Na 101 (36; fayim 432) | -yim Na '20 (36; føyim 432).

2. 'fouinette'. **+fa(y)inète**⁹ ...: fayinèt B 28 (36, ou 1); Ne 33 (36; fayèt 432), 39; Vi 13 | -y'i- B 33 | -y,i- Ne 76 (36, ou 1) | fa.i- Ne 47, '50 (36 J.H.; v. 1), 63 (à Nivelet 36) | faynèt Ne 49.

3. 'fouette'. **+fawète, +fayète**⁹: fawèt Ne 20 | fayèt Ne 33 (432; fayinèt 36)¹⁰.

¹ Nombreux pts suppl. à la q. 36. Les principales var. entre les deux q. sont intégrées dans le tableau; les deux formes sont séparées par une barre oblique, ou classées à leurs places respectives (avec renvois de l'une à l'autre). Autres var. touchant: la forme du suff.: -èn (-èn) Ve 6; -en (-èn) A 7; -en (-èn) Ch 61; -ēm (-ēm) Na 99; -im (-im) W 59; le timbre de la voy. initiale: fō- (fo-) Th 24; fo- (fō-) S 10; fa- (fō-) To 27, 39; l'intensité de la semi-cons.: fò.èn (-w-) Ni 72; fò.in (-w-) Vi 35; fōèn (-w-) A 37; fa.in (-y-) Ne 51; Vi 37.

² Cf. l'analyse de HAUST, BTD 6, 1932, 292 [c.r. du FEW] et DL. Il faut ajouter que la situation initiale a dû être troublée: la semi-cons. est en effet souvent y (cf. tableau: pour 1, sous V-VIII, ainsi que sous 2 et 3), alors qu'on attend w (cf. tableau: 1, I-IV); le phénomène concerne la Hesbaye, le Namurois et l'arr. de Ph, ainsi que le s. de la prov. de Luxembourg. Ce y est probabl' dû à l'action de la voy. palatale du suff., ou peut-être à l'attraction de la forme issue de fagīna. On notera que Wartburg (FEW 3, 368) rangeait 'fouine'

sous un prototype lat. *fagīna fouine, distinct de *fagīna [plutôt fagīna] faïne, mais ce class' rend difficile l'explication du o d'un grand nombre de formes, pour lequel il proposait sans grande conviction l'influence de 'fouir' (dont l'aire ne coïncide pas avec celle des formes en -o-). Offre un problème analogue à celui de 'faïne' / 'fouine' le doublet de dér. topon. *fayay / fawé (cf. REMACLE, BTD 51, 1977, 79-80). — Pour le trait' particulier du suff. après y (-ine, -ime et -ime, -ème), comp. *hayine, -ime ... 'haine', *wayine, -ime ... 'gaine' et, ici, not. 181, *sayine, -ime ... 'seine' (dont la finale est -ēna, et non -īna).

³ DL, LÉON. *fawène, VILL. id. (mais SCIUS *fawine). Aj. PIRS. *fawène, synonym. de *fayène (seule forme notée par l'EH), COPP. *fawine (ou *fowine).

⁴ Aj. MAES *flōwin.ne pour To 7, où l'EH relève un t. signifiant 'belette' (v. n. 10). — Sur l'origine du l, v. FEW, 3, 370b, n. 1.

⁵ BAL, CARL. *fowène, COTT. *foène, COPP. *fowine (ou *fa-).

⁶ Aj. DELM. *fouine.

⁷ PIRS. *fayène, ou -wène; HAUST, Chestr. *fayine (ou *fayète).

⁸ BALLE *foyène.

⁹ HAUST, Chestr. *fayète (Goff.), mais DASN. «fainette».

¹⁰ Aj. *lurcète B 24 (ou 'fouine': seul' q. 432). Sur ce mot, v. DL *lurcète, *lursète animal imaginaire à l'affût duquel on conduit un naïf. Le t. a été inséré, sur la proposition de HAUST, BTD 10, 460, sous lūx, FEW 5, 479a (t. 'reluisette', emprunté au rouchi), mais figure aussi sous *loþr, au tome 16, 485a (v. 16, 765b) et au tome 22/1, 118b (avec renvoi à lūx); 23, 151a. V. Mél. Matoré 180. — Rép. approximatives, parfois données en plus de 'fouine': (mustélidés) 1° «belette» To 7, 48, 73 (et 'fouine'); Mo 42 (id.); Ch '54; Ni 90 (?); Ph 15 (et 'fouine'), 37; D 68 (id.); Ve 47 (id.); Ne 20 (id.); Vi 6 (t. générique, et 'f. '); 2° «putois» To '36 (mâle de la 'f. '), 48 (f. ou putois?); Mo 64 (et 'f. '); S 6 (id.). Se reporter, pour les formes, aux not. 34 et 35. Les confusions sont fréquentes entre ces espèces, que BAL regroupe sous le terme générique *mordants (FEW 6/3, 127b mōrdēre); v. aussi not. 32, n. 3.

34. BELETTE (carte 15)

Q. G. 433 «belette».

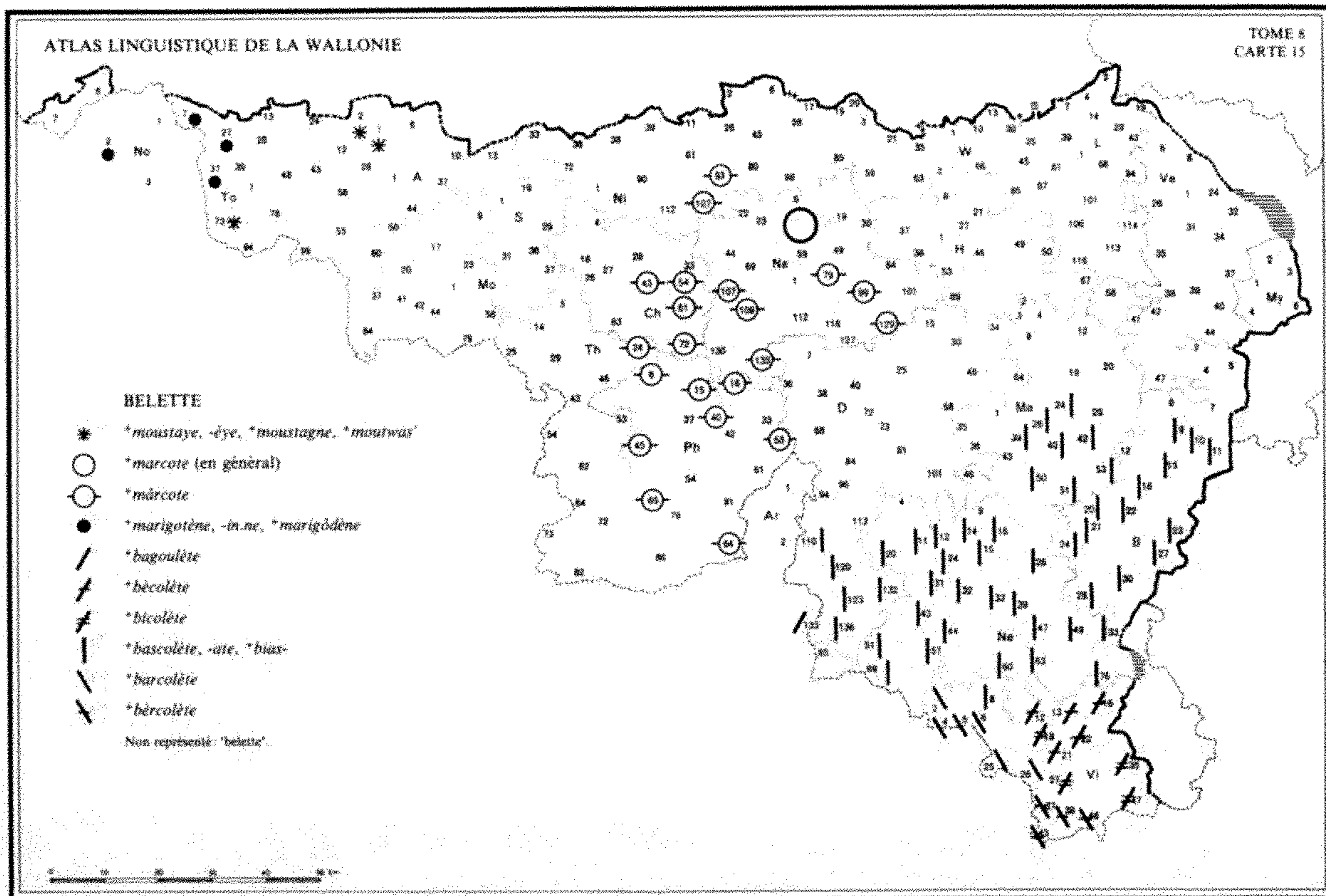

Le nom latin *müstēla* ne subsiste qu'en trois pts.

Ailleurs, on désigne la belette par des dér. romans de noms germaniques: de *Markolf* sont issus **marcote*, qui couvre la plus grande partie du domaine, et le pic. **mar(i)gotène*; à *Bekulf* remontent **bascolète* et ses nombreuses var., mot attesté dans une grande partie de la prov. de Luxembourg.

◆ ALF 123; ALLR 209; BRUN., *Enq.* 129; E. SCHOTT, *Das Wiesel in Sprache und Volksleben der Romanen*, Tübingen, 1935 (c.r. HAUST, *BTD* 10, 1936, 418-20).

A. **moustaye, -eye, *moustagne*¹: *moustay, -èy* A 7 | *-añ* A 2 || **moutwas*²: *moutwas* To 73 (J.H., v. D).

B. I. *'marcotte'*²: To 1, 13, 24, 28, 39-58, '71, '72, 78, '82, '91, 94, 99; A sauf 2-7 (v. A); Mo (mais traduit par 'loutre' à Mo 20); S sauf 6 (inc.); Ch³; Th; Ni sauf 2-'5; Na sauf 127

(v. D); Ph; Ar; D 7-101, '103, 113; W sauf 35 (lac.); H; L sauf 39 (inc.); Ve; My; Ma 1-20, '21, 29, '31, 35, 36, 43, 46, '47, '48, '49; B 2-7, 9 (à Langlire; v. C); Ne 4, '5, '7, 9. — Formes: *markòt* en gén. (souvent J.H. note simpl⁴ *markot*); *-ot* To 13, 78 (*mâr-*), 94; Ar 1; *-ôt* A 37; *mârkòt* Na 99; Ph 84; *mâr-*⁴ Ch 43, '54, 61, 72; Th 24; Ni 93, 107; Na 79, 107, 109, 129, 135; Ph 6, 15 (q. 36 «fouine»); mais *mar-q. 433* «belette»), 16, '40, 45, 53, 69 (J.H.; mais *mar-* enq. compl.).

2. *'marcottine'*. **mar(i)gotène, -in.ne, *marigôdène*⁵: *margòten* To 37 | *mari-* To 27 (J.H., v. D) | *-ē.n* No 2 | *-gôdèn* To 7 (var. *-en* q. 432 «fouine»).

C⁶. I. **bagoulète*⁷, **bècolète, +bi-*⁸ ...: *bagulèt* D '133 | *bèkòlèt* Vi '12, 13, '14, '15, 16, '21, 22 | *bi-* Vi 18, 27, '34, 35, '36, 47.

II. **bascolète, -ate*⁹, **bias-*¹⁰ ...: *baskòlèt* D 110, 120, 123, '129, 132, 136, '140, '141; Ma 24, '34, 39, 40, '45, '50, 51, 53; B '1, 9 (à

Baclain; v. *B*), '10, 11-33; Ne 11, '12, 16, '18, 20, '22, '23, 24-63, 69, 76; Vi 8 | -et D '119; Ma '28, '32, 42; Ne 44 (ou -èt selon enq.) | -at Ne 14 | *byas*- Ne 15.

III. **+barcolète**¹¹, **+bèr-...**: *barkòlèt* Vi 2 (ou *D*), '4, '5, 6, 25 | *bâr*- Vi '9 | *bèr*- Vi '26, 37-46.

D. **+bèle**, **+bê**¹²: *bèlèt* To 73 (enq. compl.; v. *A*); H 69 (pour la petite, mais *B*, 1 pour la grosse); Ne 65; Vi 2 (ou *C*); To 27 (ou *B*, 2) | *bè*^o- Mo 20 (v. *B*, 1) | *bê*- To 2; Ph 81 (pour la blanche, mais *A*, 1 pour la rousse); B 24 (enq. compl., mais *C* J.H.) | *bê*- Ch 16 | «*belette*» Na 127¹³.

¹ COTT. *mustay*, f., belette, musaraigne. Pour ce deuxième sens, v. not. 46, n. 19. FEW 6/3, 268b *müstēla*. — Au même étymon remonte w. *+mostēye* alose: v. not. 113.

² Mark-[olf] + suff. dimin. fém. -ötta, après apocope de la finale: comp. *+mârticot* singe, not. 22, et *+arnicot* hanneton, not. 127. V. FEW 16, 526a *Markolf*, où on corrigera *makqt* en *mar-* et où on ajoutera les formes en -ā.

³ À Ch 16, 'marcotte' ne subsiste que dans *'il a dès-îs come ène m. in couche* littéral^t il a des yeux de belette en gésine, que le tém. définit par «il a des yeux paresseux». V. DEPR.-NOP. et DASC., *Mamm.* *+avou dès-îs d' m. in couche* des yeux langoureux, COPP. *+dès-îs d' m.* (sans glose), LÉON. *+dès-ouy di m., pitits, lûjants èt à cwîn* petits, luisants et torvès et *+ouy di m.* (Namur: M.) œil de méchante femme, SCIUS *+dès-ûs come one m. s'on sêweû* [sur un évier] (sans glose), BRUN., *Enq.* 'des yeux comme une m. dans un groseillier' de gros yeux. — Autre expr.: *'i criye come ène m. in couche* Mo 58. — Sur la formulette faisant rimer *+marcote* et *+licote* hoquet, v. vol. ult.

⁴ V. BAL, BALLE *+mârcote*, et ajouter LÉON. *id.*

⁵ MAES *+marcôdène, +maricôdène, -in.ne,*

BOURG. *+margôtane* (aj. à EH). — Dimin. du précédent: v. FEW, *l.c.* Le passage de *markò-* à *margò-* s'explique par l'influence de l'hypocoristique de *Marguerite* (cf. FEW 6/1, 333b-334a); l'insertion d'un *i* par celle des composés 'Marie + substantif', désignations familières ou péjoratives, où le deuxième élément résume l'attitude de la personne; cf. FEW 6/1, 339ab et ici, not. 76 ROUGE-GORGE, *C*, 2.

⁶ Dimin. en -ïtta d'afr. *°bacoule*, FEW 15/1, 90b *Bekulf*. Noter les nombreuses altérations, qui affectent surtout la syll. initiale: *+bacoulète* (non relevé par l'EH, mais v. BRUN., *l.c.*), *+bè*, *+bi-* se modifient par l'insertion d'un *s*, d'où *+bascolète* (influence de 'basculer'?), d'un *r*, d'où *+barcolète, +bèr-*.

⁷ Procède de *+bacoulète* (v. BRUN., *l.c.*); influence de *gūla* (cf. 'bagouler' et dér., FEW 4, 313a-314b)?

⁸ LIÉG. *+bècolète*, *Gloss. S^t-Lég. +bicolète*.

⁹ HAUST, *Chestr.* *+bascolète* belette ou fouine [sur ces confusions, v. n. 13]; fig., pillard de poulailler, ATTEN *+bascolète* belette.

¹⁰ Sous l'influence de *+bïasse* bête: v. not. 1.

¹¹ MASS. *+barcolète*.

¹² FEW 1, 319b *bellus*.

¹³ Par confusion, les mots signifiant 'belette' désignent aussi la martre (v. not. 32, n. 3), la fouine (v. ci-dessus, n. 9, et not. 33, n. 10). — Rép. approximatives à la q. «belette»: «putois» Ni 2, '5; Ve '15. Formes à la not. 35. — PIRS. ajoute *+marlouwète*, rare, belette: sur ce mot, v. not. 32, n. 3. — L'EH relève aussi qqs désignations de l'hermine (*Mustela herminea*), espèce voisine de la belette (*Mustela nivalis*): 'blanche marcotte': *blāk m.* Mo 17; Na 30 (fauve en été, blanche en hiver), 59 (q. 434 «martre»); Ph 42 (id.); D 101 (id.); W 1 (*blōk* id.); L 113; Ma 9, 46 (id.); Ne 4; *blāš m.* Ni 1 (id.); Ph 45; 'blāč bacoulette' D 132; — 'herminette': *èrminèt* Vi 8; *armènèt* To 37; *armèlèt* To 73. V. aussi LIÉG. *+(h)arminète*. Le dimin. de 'hermine' est mieux attesté au sens 'outil de charpentier': v. vol. ult.

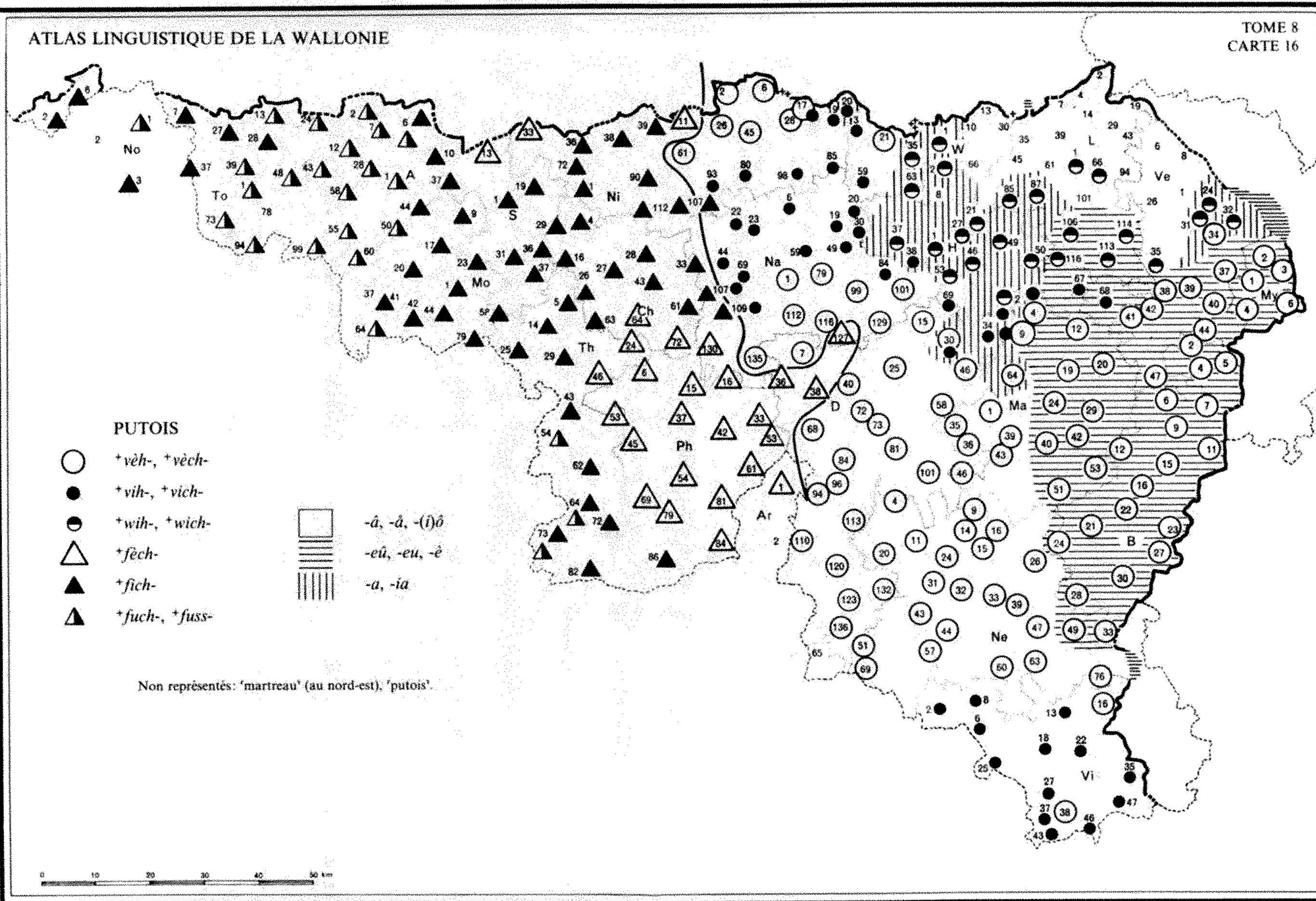

35. PUTOIS (carte 16)

Q. G. 435 «putois» et 436 «le mardi de la fête, on chasse le *putois* (folklore)»¹.

Dans la plus grande partie de la B.R. sont répandues des formes qu'on rattache général^t au lat. *vīssio* puanteur. La situation, cependant, est assez complexe du fait de la diversité de la forme du radical et de la difficulté d'identifier les suffixes. C'est le radical qui a servi de base au class^t du tableau et à l'établiss^t de la carte (ce qui facilitera la comparaison avec 'vesser': vol. ult.): 1° la cons. initiale est régulièr^t *v-* dans la moitié est (*w-* en région hutoise, au s. de L et en qqs pts de Ve²), mais *f-* dans la moitié ouest³; 2° la voy. est *è* dans une grande partie des formes, mais parfois *i*, d'où provient probabl^t le *u* pic.; 3° le groupe *ssy* > *h₂*, *š* (comp. ALW 1, c. 33); en pic., *š* provient aussi de *s* + suff. *-iô*. — Les finales *-eû*, *-eu*, *-è* représentent probabl^t *-ensis* (cf. *pūtensis* > fr. *putois*); *-â*, *-ã*, *-ô* s'analysent synchroniqu^t en 'ard^t, mais à l'ouest, *-(i)ô* peut aussi venir de *-ëllu*⁴; *-ia* correspond à *-ëllu*, et *-a* pourrait continuer *-aculu*.

Au n.-e., *vīssio* est supplanté par *+mâdrê*, *+mã-*, dér. de 'martre' (v. not. 32)⁵.

En ADD., présentation des données de l'EH relatives à la «chasse au putois».

◆ ALF 1686; ALLR 212; BRUN., *Enq.* 1305; FEW 14, 530a *vīssio*.

A. I. a. *+vêheû*⁶, *-cheû*... *+vêcheu*, *-è*: *vêhã*, *-é* D 64 (436: coutume importée; *vêha* 435); H '77; Ve 34 (à Solw., J. Wis.), 37-44; My 1 (*-ê*), 2 (*-ê*), 4; Ma 4-12, 19, 24 | *-χ-* Ve 41 (ou *-h-*); My 3, 6; Ma 20, '21, 29; B 2-7 | *-š-* Ve 47; Ma 42, '50, 51; B 9, '10, 11, 12, '14, 15, '17, 21 (à Roum.; v. *vêšè*), 24, '26, 28-33; Ne '18, 26, '27, '28, 49 | *vêšã*⁷ Ma 40, 53 | *-è*⁷ B 16, '19, 21 (mais *-é* à Roum.), 22, 23, 27 || *+vêhã*, *-ã*, *+vêchô*⁸...: *vêhã* W 21 | *-ã* W '45 | *-šô*, *-ó* Ni 2-'5 (?), 6, '9, '14, 17, '24, '25, 26, 28 (*-ô*), 45 (*-ô*), 61, '62 (*-ô*); Na 1, 79, 99, 101, 107 (L. V.), 112, 116, 129, 135; D 7, '10, 15, 25, 40-58, 68-136; Ma 1, 35, 36, 39 (*-ô*), 43, 46; Ne sauf 49, 65; Vi 16 || *+vêha*, *-cha*: *vêha* D 64 (435; v. *vêhã*) | *-ša* D 30 (435; *vi-* 436) || *+vêchon*⁹: *vêšô* Vi 38.

b. *+viheû*: *vihã*, *-é* H 67, 68 || *+vihã*, *-chã*,

*-chô*¹⁰...: *vihã* H 69 | *-šã* W 59 | *vě-* W 3 | *vě-* Ni 19 | *višô*, *-ó* Ni '102; Na 44-69, 84, 107-109 (ou *fi-*); Vi 2, 6, 8 (*-ú*), 13, 18-27, 35 (*-uó*), '36 (*-wo*), 37 (*-ô_w*), 43-46 (*-aw*), 47 (*-ã_o*) | *vi-* Na 19-30 | *vě-* Ni 17, '29, '66, 80, 85, 93, '97, 98; Na 6 || *+viha*, *-hia*, *-cha*...: *viha* D 34; Ma 3-9 | *vêhya* H 38 | *viša* D 30 (436; *vè-* 435) | *vě-* Ni 20 (*vi-*).

II. *+wiheû*: *wihã* H '74; L 106-116 || *+wihã*, *-ã*: *wihã* Ve 35 | *-ô* L 1 (C. Déom) | *-ô* L 66 || *+wiha*, *-hia*, *-cha*...: *wiha* H 1, '28, '42, 46-53; L 85, 87; Ve 24 (à Goé, A. Buchet; inc. à Limb.), 32, 34 (mais *vêhã* à Solw.); Ma 2 | *wě-* H 27 | *wihya* W 1, '39; H '39 | *-χya* H 2 | *wêhya* W 35, '36, 63; H 21 | *wiša* W '2 | *wi-* H 37.

III. a. *+fêchô*¹¹...: *fêšô*, *-ó* S 13; Ch '64; Th 24, 46, 53; Ni '10, 11, 33; Na 127, 130; Ph sauf 86; Ar 1; D 36, 38 | *-čô* Ch 72.

b. *+fichô*¹²...: *fišô*, *-ó* To 7, 37; A 37, 44; Mo 1 (*-ô*), 9, 17-23 (*-ô*), 41-44, 58 (*-ô*), 79; S 1, 6 (436; *fu-* 435), 10, 19-37; Ch sauf 72; Th '2, 5, 14, 25, 29, 43, 64 (436; *fu-* 435), 72, 73 (id.), 82; Ni 1, 36, 38 (*-ô_ã*), 39, 72, '74, 90, 107 (*-ô_ã*), 112; Na 107-109 (ou *vi-*); Ph 86 | *-é^o* No '5 | *-ô_w* To 28 | *-šyô* No 3 | *-šé_w* To 2 | *-šyô* To 6 | *-šéó* To 27.

c. *+fuchô*¹³...: *fušô* No 1 (436; C 435); To 13, 24, 43, 48, '71, 99; A 1-28, 50, '52 (*-ô*), 55, 60 (*-ô*); S 6 (*-ô* 435; *fi-* 436); Th 54, 64 (435; *fi-* 436), 73 (id.) | *-é_o* To 39 | *-ô_w* To 58 | *-é_w* To 73 | *-ã_o* To 94 | *-ô_w* A '13, '18 || *+fussiô*, *-ziô*¹⁴...: *fusyô* Mo 64 (436; *-zyó* 435) | *-syé_o* To 1 | *-zyó* Mo 64 (ou *-syó*).

B.¹⁵ *+mâdrê*, *+mã-*...: *mãdrê* L 61 | *-ê* L 87 | *mãdrê*, *mã-* W 10, 13, 30, '42, '56, 66; L 35, 45 | *mô-* L 7, 14, 94 | *-ê* L 39 | *-é* L 2 | *môdrê* L '32, 43; Ve 6 | *-ê* L 19, '71 | *môdrê* Ve 8.

C.¹⁶ *+putwè*, *-twa*, *-tô*...: *putwè* L 101 | *-twa* Mo 37; Ar 2; Ne 65, 69 | *-à* To 24 | *-ã* To 78 | *-tô* No 1 (435; *fušô* 436); To 37 (436; *fišô* 435)¹⁷.

¹ Les var. principales entre les deux q. figurent dans le tableau, avec des renvois. Qqs var.

moins importantes concernent: 1° le timbre de la voy. du radical: *fi-* (*fi-*) Ch 4; Ni 36, 38, 39; *fê-* (*fi-*) Ni 107; *fê/u-* (*fi-*) A 37; 2° le trait de *ssy*: *fěčô* (-*šô*) Ar 1; 3° la voy. (ou la dipht.) du suff.: -*ô* (-*ô*) Ni 85; -*ô* (-*ô*) Th 14; -*û* (-*ô*) Ni 112; -*ô* (-*ô*) en qqs pts de Na; -*ô_u* (-*ô*) To 7, 24; -*é_ow* (-*yô*) No 3; (-*yô*) To 6; -*é_{ow}* (-*é_ow*) To 2; (-*é_u*) To 73; -*é_{ow}* (-*é_o*) To 94.

² Même alternance dans +*vihêne*, +*wi-* (*vī-cīna*), +*vahê*, +*wa-* (*vascëllu*)...

³ Horning explique ce chang^t par l'assimilation de l'initiale *v* à la cons. sourde de la fin du radical: *v*. FEW 14, 530b, qui refuse d'y voir une influence germanique (Millardet).

⁴ À l'ouest, on ne peut fixer la limite entre les formes provenant d'un rad. en -*š-* + '-ard' > -*šô* et celles qui sont issues d'un rad. en -*s-* + '-eau' > -*syô*, puis -*šô*.

⁵ On notera que 'martreau' est aujourd'hui mieux attesté au sens 'putois' qu'au sens 'martre'.

⁶ DL, REM., Gloss., SCIUS ('putois, fouine'), VILL. («fouine, maudrin [corruption du w. *mâdrê*]»). Sur les confusions entre ces mustéli-dés, v. n. 18.

⁷ Cf. *sê*, *sè*, à côté de *sê*, pour 'soif' (ALW 1, c. 91).

⁸ V. +*vêchô* LÉON., PIRS. (et +*nwar* ~ personne sale), HAUST, *Chestr.*

⁹ La forme +*vêchon* de l'EH est isolée dans une zone 'vissard' +*vichô*. Cf. Virton *vichon* 'blaireau', inséré FEW 14, 530b.

¹⁰ MASS., LIÉG. +*vichô*; Gloss. *S^t-Lég.* +*vichouê* putois, fouine (v. n. 17).

¹¹ BALLE, BAL.

¹² COPP. (et 'homme rusé'), DEPR.-NOP. (id.), MAES (id., synonym. dans ce second sens: +*fichêl*), SIG., DELM. (ou +*fu-*).

¹³ V. ci-dessus, n. 4. À l'ouest, par ailleurs, '-ard' est parfois homonyme de '-ot': noter en particulier les formes en -*ô*.

¹⁴ La seconde forme probabl^t sous l'influence de 'fuseau'; v. aussi FEW, *l.c.*, n. 1.

¹⁵ En italique, les pts où 'martreau' a aussi le sens 'martre': v. not. 32.

¹⁶ FEW 9, 633b *pūtīdus*.

¹⁷ Rép. approximatives: 1° «fouine» H 8. Forme à la not. 33; la confusion inverse a aussi été rencontrée: v. not. 33, n. 10 et ci-dessus, n. 6 et 10; — 2° «blaireau» My 2.

Forme à la not. 31; — 3° 'furet', considéré comme un «putois domestique ou apprivoisé»: *furè* H 21; *furè* A '52. À Na 30, on croit que le putois croise avec la martre pour donner le furet.

ADD. Réponses récoltées à la q. 436 «le mardi de la fête, on chasse le putois» (carte 17). — Cf. DL, s.v. +*vêheû*: *tchëssî l' ~* «coutume ardennaise, auj. disparue: le mardi de la fête, un homme figurait le +*vêheû*; la jeunesse le promenait chez les habitants en récoltant des victuailles que l'on consommait en commun. L'expression subsiste dans certains villages pour désigner la sortie de la jeunesse qui va, le mardi de la fête, chercher les jeunes filles pour le bal». — Compléments d'informations sur cette tradition dans L. MARQUET, *Origine d'un type carnavalesque: le Vêheû de Malmedy*, PSR 12, 1975-6, 3-46, paru aussi sous le même titre dans la coll. *Folkl. et art populaire de Wallonie V*, Bruxelles, 1977¹.

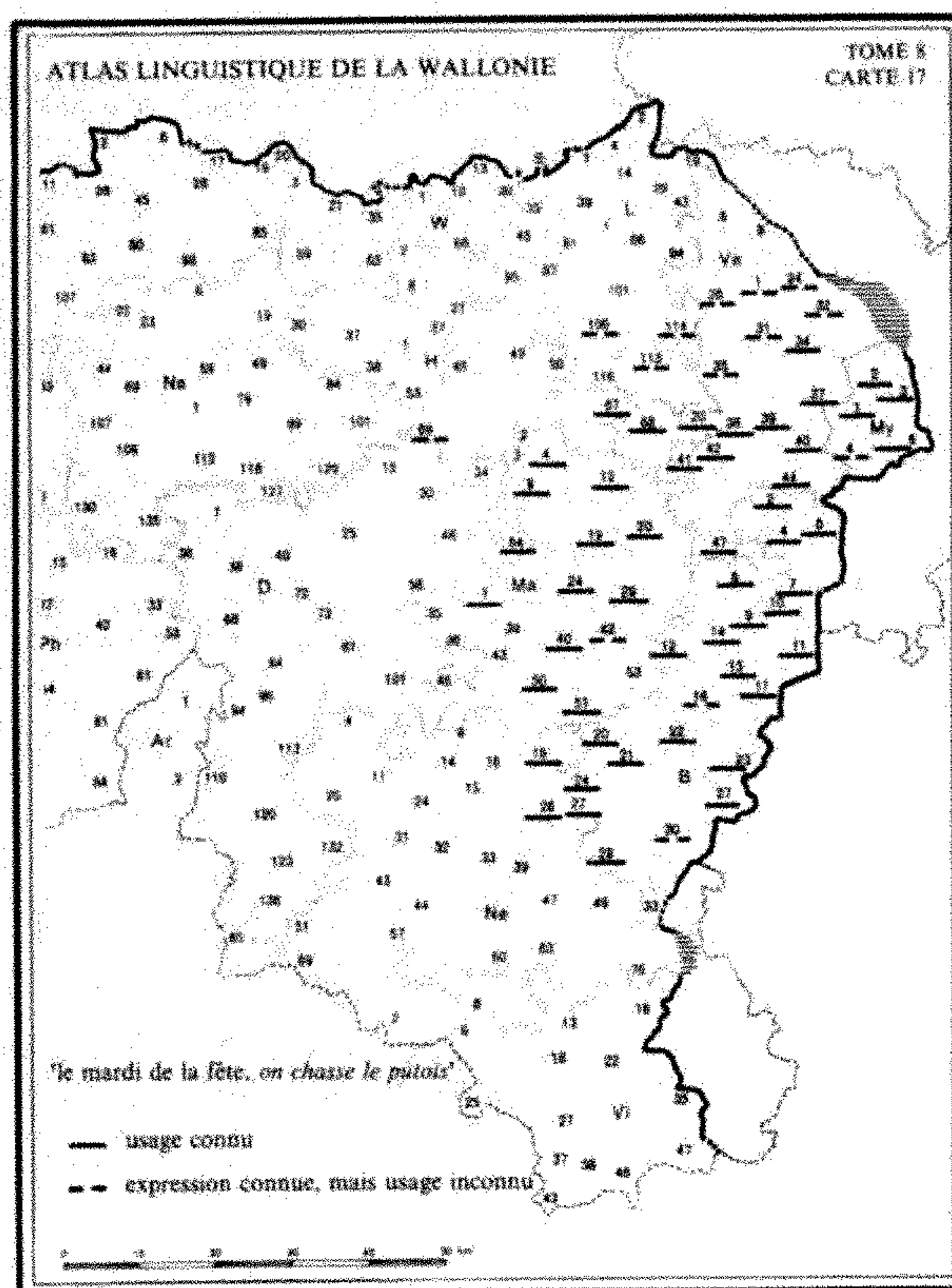

'on chasse le putois': - - - *çès* - - - D 64; H '80 (d'après tém. de H 68); Ve 37-47; My 1-3, 6;

Ma 9, 12, 19 (ou *čèsěf* d'après autre enq.), 24, 29, '50, 51; B 2-6, 9, '10, 11, '14, '20, 22, 24; Ne '18, 26, '28; 'on chassait ---': --- *čèsěf* --- Ma 1, 19 (ou *čès*), 20; B 12, 15; -*if* H 67; *čisif* Ve 34 (et Solw.); *čèsà* Ma 40; -*ò* B 23, 27; -*é* B '17; -*ū* B 7; signifiant non relevé à Ne '27; 'chasser ---': *čési* --- Ve 40 (Challes); -*ī* Ma 4; -*è* B 21².

¹ Le folklore de la chasse au putois appartient aux nombreuses coutumes du dernier jour de la fête locale, en général le mardi, mais parfois le mercredi B 15, 27, le dernier jour de l'octave Ve 40 (Challes), le mardi de Pâques Ma 19, le mardi gras (+*mârdi do cwarmé* [*kwâr-*]) My 1 (d'après l'un des tém., mais H. Cun. déclare l'usage inc.). — Le tableau relève uniuq¹ les pts où l'expression est attestée avec un sens précis: si la phrase est traduite littéralement (souvent accompagnée de «?») ou de «inc.»), on ne tient pas compte de la réponse. — La q. 436 a récolté bien d'autres renseignements à propos des coutumes du mardi de la fête: elles feront l'objet d'une not. dans un vol. ult.

² Description notée par l'enq.: 1° où l'expr. subsiste avec l'un des sens du DL: +*on tchès-sot l' vèchè: gn-avot ouk (onk B 23) ki mètot one pê d' leû* [peau de loup] *su l' dos, èt la djônèsse li sùjot* (ou *sùjint* [pl.]) *dins totes lès mâjons; i ramassint lès comères* [jeunes filles] *po-z-aler danser B 23, 27; +on tchèsseût ---: gn-aveût onk ki mèteût --- li djônèsse li suot* [pt à la limite des zones -*eût* et -*ot* de l'impft 3 ps.: ALW 2, c. 108] (ou *su.int*) --- B '17; — on «marque» quelqu'un et on le mène à la corde; il fait des grimaces. On va chercher les jeunes filles chez elles; on collecte et on invite tout le monde à boire B 22; +*on fèt on vècheû* (on «marque» quelqu'un ou on l'enduit de suie); on va chercher les jeunes filles en musique pour aller danser ou on ramasse de l'argent

Ma 53; +*on va kê lès comères po-z-aler danser* Ne '18; +*on va kêri ---* Ma '50; c'est la tournée des jeunes gens allant chercher les jeunes filles pour le bal Ve 34; c'est la sortie de la jeunesse B 5; — c'est le jour des vieux: «on ramasse tout [= tout le monde]» Ne '28; — 2° où l'expr. survit dans un sens moins précis, ou dans un sens dérivé du sens primitif: on le dit de ceux qui «font» le mardi de la fête (de n'importe quelle fête, par ex. le mardi de Pâques) Ma 19; de ceux qui finissent le dernier bal de l'octave Ve 40 (Challes); la jeunesse récolte des tartes et on fait un grand goûter commun D 64, où l'expr. est importée (var. +*vèheû* dans ce seul emploi à la place de +*vèha*, indigène) et s'applique à une coutume en vigueur dans le Namurois; — c'est un spot qu'on emploie +*câⁿd kê n'a pus rin [rēŋ] ol boûsse* quand on n'a plus d'argent My 2 (plus guère employé); — 'chasser le p.' signifie 'se saouler' B 15.

À propos de la vitalité de la tradition au moment de l'enq. (v. dates dans l'introduction des vol. 1 et 2), on retiendra les éléments suivants: 1° coutume encore en vigueur Ve 41; H '80; Ma '50; B 22; +*on l' fèt c'asteûre* [encore maintenant] B 11 (Steinb.); cela se fait certaines années Ma 20; --- «encore un peu» Ma 9; --- encore, mais on va seul¹ +*kêri lès comères* Ma '50: cf. l'évolution notée par HAUST, DL; cela tend à disparaître B 21; coutume désuète qui reprend aujourd'hui B 7; — 2° usage disparu: la transposition de la q. à l'impft est souvent révélatrice à cet égard; précisions: se faisait encore récemment My 3; dernière fois en 1920 Ve 38; disparu depuis 1914 Ve 37, 42; B 4, 9; depuis 1910-15 B 2, '3; depuis 1885 environ Ma 12; depuis 1883 Ve 39; — 3° l'expr. est connue, mais l'usage inc. L 106, 113; Ve 1, 24, 26, 32, 35; My 1 (H. Cun.), 4; Ma 2, 42; l'expr. est traduite, avec «?» ou «inc.» (p.-ê. parfois traduction littérale: cf. n. 1) H 69; L 114; Ve 31; B 16, 30.

36. LOIR

Q. G. 426 «dormir comme un loir», complétée par 1748 «il fait semblant de dormir» (= qqfs 'fait le loir').

Le tableau montre l'extension maximale du t. ⁺so(t)-dormant', ⁺sou-dormant' (et var.), connu aujourd'hui dans la moitié est de la B.R., mise à part une frange à l'est de la prov. de Luxembourg. Il est vraisemblable qu'en plusieurs pts — que la formulation des q. ne permet pas de déterminer avec précision — c'est l'expression qui sauvegarde le t. lexical¹. — Ailleurs, on connaît 'loir', qqfs altéré en 'noir'.

En B.R., ⁺so(u)-dormant' et 'loir' s'appliquent au lérot, dont le pelage bariolé à dominante ocre explique les appellations 'rat bridé', 'rat bayard'. L'animal est dénommé ⁺nûte, ⁺lûte dans la région de Namur.

En ADD.: «dormir comme...» au sens 'dormir profondément'.

◆ ALLR 209; BRUN., *Enq.* 926; HAUST, *Éty.* 224; M.-G. BOUTIER, DW 18, 1990, 130-138.

A². a. ⁺so(t)-dormant' (⁺sot-dwèrmant, -ont ..., ⁺sot-dwärmant, ⁺sot-dormant): *sò d.* Ch 33 (1748; *lwār* 426); Th (29), 53; Ni (2-5), 17 (1748), 26, 39, 61, (80) (v. *lwēr*), 85 (1748; *nwēr* 426), (90) (v. *nwēr*), 93, (98) (et q. 1748), '102, 107; Na 1 (ou *sòr-*), 6, 19, '20, 22, 23, 30 (*sò ~*), 44, 49 (*so ~*), 59, (69), 79 (v. *nūt*), 84 (ou *nūt*), 99, 101, '103 (v. *lūt*), (107) (et q. 1748, au sens 'avoir l'air engourdi'), (109), 112, 116, 127, 129, 135 (1748; v. *ra bayār*); Ph [15 (hors expr., au sens 'homme caché, hypocrite'; v. *lwār*)], 37, 86; D 7-34, 36, 38-58, 64 (1748), 68, 72, 73, 81, 84, 101 (rare; v. *lwār*), 113; W 1, '8, '9, 10, 21, (30), 35, '36, '39, '42, '56, (59), 63, 66; H... (avec 37, '42); L 1, 4, 7, 14, 19, 29 (*sò èdwèrmā*), '32, 35, 43, 45, 61, 66, 85, 87, 94, 106, 113, 116; Ve 1-8, 24 (q. 1748: c'est un ~, car il fait semblant de dormir), 26, 31, 32 (1748: signifie aussi 'dormir les yeux ouverts'), 34, (35), (39) (le mot existe, mais sens inc.), 40, 41, 42, 44; My (1), (3), (6); Ma 1, 3-9, (12), 19, 20, 24, 29 (n'est guère connu que dans l'expr.), 35, 36, 39, 46; B 4; Ne 4, '5, 9, 14, 15, 16 (arch. 426, mais '-ard' q. 1748; v. *lwār*), '22, '23, 26 (v. *lwār*) || ⁺sou-d.' (⁺sou-

dwärmant, ⁺sou-dormant ...): *sou d.* Ph 53 (*su* dans l'expr. et *sū?*), 81; Ar 1 (ou *lwār*); D 94, (110), (120) (v. *lwār*), (132); Ne 11, 20, 24, 31-33, '38, 39 (1748), 43, 44, 51 (ou *lwār*), 57, 63 (1748: de qqn qui ne dort qu'à moitié), 69 (1748: de qqn qui n'est pas vaillant, qui a toujours l'air de dormir; v. *lwār*), 76 (rare); Vi 2, 8, 13, (16) || ⁺lou-dormant³: *lou d.* Vi 25, 37, 43, (47).

b. ⁺sot-dormard' (⁺sot-dwèrmâ, ⁺sot-dormô ...): Ni 6-9 (1748), 17 (1748), 19, 20, 28; W 3, 13; L 39 (*so ~*); Ne 16 (1748; mais '-ant' 426)⁴.

B⁵. I. ⁺lwêr, -ê- ...: *lwêr* Ch 28, 63, '64; Th 54, 72 (et qqfs *nwêr*); Ni 72 | -ê- Ni 6-9 (v. A), 45, 80 (v. A) | -ê- Ch 4; Th 29 (v. A), 62; L 101 | -ê- Th 43, 46 || ⁺lwâr, -â- ...: *lwâr* No 2 (-â-), 3; To 7, 39; A 37, 50, '52 (animal inc.); Mo 1, 20 (Tertre, ou *mâr*), 58, 79; S 10, 37; Ch 33, '54, 61, 72; Th 5, 14 (v. *ra bridé*); Na 130; Ph 15, 16, 45 (id.), 61; Ar 1 (ou *sou d.*), 2; D 96, 101 (v. A), 120 (id.), 123, 136; Ma 51; B 21, (22), (24), 28; Ne 16 (v. A), 26 (id.), 49, 51 (ou *sò d.*), 65, 69; Vi 6 | -a- To 43; Vi 22, 46 | -â- To 73; Mo 9, 17, 37, 44; S 1, 13-36; Ch 16, 26; Th '2 | -ô- Ch 27 | -â- To 1 | -â- To 27, 37 | *lowâr* A '18 | *lôâr* To 78 | *lâr* To 13, 28 || ⁺lô_(a)r, ⁺loûr ...: *lô_ar* A 12 (ou *lô_ar* selon enq.) | *loûr* Ni 36 | *lôr* To 2, 94 | *lôr* To 6 | *lûr* Ni 33 || ⁺lwâ, ⁺lwô⁶ ...: *lwâ* Mo 64 | *lowâ* A '13 | *lwô*, -ô Mo 41, 42.

II. 'noir'. ⁺neûr: *nêr* B 9 || ⁺nwêr⁷ ...: *nwêr* Th 72 (qqfs, ou *lwêr*); Ph 6, 69 | -ê- Ni 11, 85, 112 | -ê- Ni 1, 38, 90 (seul^t dans l'expr.) || ⁺nwâr ...: *nwâr* Ch 43; Ph 42, 81 (ou *sou d.*), 84 | -a- Vi 18.

= C. 1. ⁺rat bridé⁸ ...: *ra bridé* Th (14) (v. *lwār*), 25 (il dort 6 mois) | --- *bridé* Ch (72) (q. 417); Th 24, (62) (q. 417); Ph (45) (v. *lwār*).

2. ⁺rat bayâr⁹ ...: *ra bayâr* Th 64, 72 (-âr: lérot; v. *lwêr*, *nwêr*. Aussi à la q. 417), 73, 82 («pas exactement loir, car brun et blanc»). Aussi à la q. 417: var. -âr); Na (135) (v. A); Ph (37) (q. 417: «surtout dans les jardins;

mange des fruits; dort l'hiver; pelage gris»), 54, 79 (-ar lérot).

D¹⁰. +**nûte**: *nūt* Na (79) (terme ordinaire: v. A), (84) (v. A) || +**lûte**: *lūt* Na ('103) (fém.; v. A); H (38) (fém.; lérot?).

E¹¹. 1. +**croke-noû**: *kròk nū* (A 12).

2. +**crake-neû(h)**: *krak nēh* Ve (31-32) (muscardin; v. A) | *k. nē* (Ve 34) (id., v. A)¹².

¹ Présentation: lorsque 'dormir comme un loir' dormir profond¹ et 'faire le loir' faire semblant de dormir sont inusités, mais que l'on traduit le mot *loir*, le pt figure entre parenthèses. Lorsqu'on ne connaît que 'faire le loir', le pt est suivi de l'indication: q. 1748. Lorsqu'on connaît les deux expr., le pt est en italique. — Syntaxe: *faire semblant de dormir* est traduit par 'faire du sot-dormant' Ch 33; D 84; 'faire du faux dormant' To 37, 39; v. aussi n. 4.

² Formes: pour le thème, v. la not. DORMIR (vol. ult.); pour la désinence du part. pr., -ā et var. dénasalisées et vélarisées, v. ALW 1, c. 9 et c. 52; pour la finale '-ard': -ā, -ā Ni 17, 19, 20; W 3, 13; -ō L 39; -ō, -ō Ni 6-9, 28, 90; Ne 16. Aux réponses du tableau, il faut peut-être ajouter 'il dort comme un +*sot*' B '2, 3, qui apparaît comme une altération d'un plus ancien 'sot-dormant'. Pour HAUST, *Étyim.* 224 (suivi par FEW 3, 142b *dormire*), 'so(u)-dormant' serait une corruption de **sēt* 'dormants', souvenir de la légende des Sept Dormants d'Éphèse. V. néanmoins DW 18, 130-8, où il est proposé de reconnaître plutôt dans le nom du loir un dér. de 'sous-dormir' (sūb-tus +) **'dormir à demi'*, recueilli en deux pts à la q. 1748 ('faire semblant de dormir'): 'il +*soudwām*' D 136; 'il +*soudôme*' Ne 51. — Renseign¹ noté en marge de l'enq.: +*li s.-d. inme lès tchènes èt lès faw* [hêtres] H 67.

³ Wartburg (FEW 3, 142b et n. 23 et 4, 155a *glīs, glīris*, où est classé Vouth. *lou dormant*) reconnaît 'loir' dans le premier élément. L'analyse se confirme à l'examen de l'ALLR. Synchroniqu¹, la forme gaumaise est probabl¹ réinterprétée en 'loup-d.'; on ajoutera que l'homonymie des produits de l'op o et (g)lère suppose l'amuïssement du r final de ce mot (cf. n. 6) et une évolution archaïque du

é[, conduisant à ó, u (et non à wa: ALW 1, c. 38, c. 75); ce trait¹ se conserve dans l'aboutissement gaum. du suff. toponymique -ētu (> -u), ainsi que dans un certain nombre de suffixés en -ōriu (cf. ALW 4, 11, n. 1).

⁴ La q. 1748 ajoute deux expr. qui ont peut-être une relation avec 'faire le s.-d.': 'il fait le (du) faux dormant': *fā d.* Ma 51; B 2, '3, 4, 6, 12; *fō d.* Ne 4, '5; '--- faux dormard' *fā---* B 21, 24, 28; *fā---* à Ni 19, 20 (à Ard., ou '--- sot-dormant'); *fō---* ō To 37 (-ō); Ch 63; Th 62; Ni 6, '9.

⁵ FEW 4, 155a *glīs, glīris* (> *glīris*), où ne figure pas l'altération en +n-. Pour la variation l/n, v. aussi +*lûte* / +*nûte* (ci-dessous).

⁶ Effac¹ du -r final: id. dans le suff. '-oir' (ALW 1, c. 69); v. REMACLE, *Différ.* § 70.

⁷ COPP. +*lwēr*, souvent déformé en +*nwēr*; BALLE +*nwēr* loir, dans l'expression 'dormir comme un ~' (EH: +*lwār*).

⁸ BAL +*rat bridè* loir, DASC., *Mamm. id.* lérot Ch 24; Th '3, mais BALLE +*rat bayâr* [EH: +*rat bridè*]. — V. FEW 15/1, 282a *brîdel*: Chétodon [...] *bridè* qui offre des bandes colorées partant de la bouche et se prolongeant sur le dos (Valm 1791—Lar 1899). Celles du lérot s'arrêtent à la naissance des oreilles. — Plusieurs rép. viennent de la q. 417 «mulot»: les deux rongeurs ont un pelage assez semblable.

⁹ BALLE +*rat bayâr* (v. n. 8). L'adj. +*bayâr* est dér. de 'bai': le lérot a les parties supérieures du corps d'un brun tirant sur le roux. FEW 1, 202a *badius*. — Plusieurs rép. viennent de la q. 417 «mulot»: v. n. 8.

¹⁰ Le mot est inc. de PIRS., du lexique de MELIN [Na 84], de la liste de BOXUS. *Étyim.*? Penser à 'nuite', type qui fut connu dans l'ancienne langue au sens 'oiseau nocturne', FEW 7, 163a *nōctua*?

¹¹ V. FEW 2/2, 1360b *krokk-*, où figurent, avec le sens 'loir', les t. 'croque-noix' et 'cr.-noisette'. Porter 'craque-noix' FEW 2/2, 1269a *krakk-*. Noter que 'noix' a le sens 'noisette' (v. vol. ult.). — V. aussi not. 40: t. 'croque-noix' au sens 'écureuil'.

¹² Aux données de l'enq., ajouter: 1° +*dormeû*, d'après DASC., *Mamm.*, pour S 28, 32, 35; — 2° +*tisso*, d'après HAUST, *Gloss. Chestr.* (qui écrit -ot): le t. pourrait-il représenter une

var. dénasalisée de 'taisson' (cf. *skirò*, var. de *skirō*, not. 40)? L'explication de *-i-* fait toute-fois difficulté; — 3° **raw'hion* FEW 21, 215a, d'après DEFR., *Faune*. Le mot figure dans le DL, à l'article **raw(e)hî* affûter, aiguiser, propr^t 'raiguiser'; on le classera donc FEW 24, 127b **acūtiare*. C'est le bruit que fait l'animal qui a généré la désignation métaphorique.

ADD. 'dormir comme ...'¹.

1. (autres animaux): 'une loutre' Ni 98; Na 22; L 114; Ma 12, 36, 53; 'une loche' Vi 35. V. not. 30 LOUTRE et ADD ('loche'); — 'un taison' A 50; Ni 45; My 2; Ma 43; B 11. V. not. 31 BLAIREAU; — 'un putois' Vi '36. V. not. 35; — 'un bœuf': *bœu* B 27; — 'un gras pourceau' L 2; B 2, '3. V. not. 162 CLOPORTE; — 'un aigle': *ék* D 132.

2. (souche², bloc de bois, pierre, paquet, etc.): 'une souche': *sòk* B 16, '17, 22-27; *sòk* No 1; A '10, 55; Mo 23; 'une souchette': *sòkèt* W 3; My 3, 6; B 15; Ne 26, 43; 'un soucheau': *sòkya* Ni 17; Na 69, 107, 109, 135; — 'un estoc': *stòk* Ma 40, 42; B 12, 30, 33; Ne 39, 47, 49, 60, 63, 76. Expr.: **i dwame à stok* il dort profond' Ne 26; — 'une pierre': *pîr* Ni 6,

'9; — 'un caillou': *kayó* Ni 2, '5; — 'une roche': *ròč* My 1; 'un rocher': *ròšé* D 64; B 5, 7; — 'une borne': *bòn* Ni 20 (mais Ard.: 'faire semblant de dormir'); — 'un piquet': *pikè* B 9; — 'un paquet': *pakè* Ve 37, 39, 47; B 2, '3; Ne 11; — 'un sommier'³: *sumyé* A 1, 50; — 'un sabot'⁴: *sabò* B 6; Vi '21.

3. (mort, sourd, sonneur): 'un mort': *môr* To 48, 58; *môr* To 24, 99; — 'un sourd': *sâr* A 1, 7; D 84; — 'un sonneur'⁵: *suné* A 7, 44; S 6; D 110; Vi 27; *-ây* Vi '21; *-ó* Vi 38.

¹ Souvent fourni en même temps que la trad. littérale de l'expr. *dormir comme un loir*.

² Pour SOUCHE, v. vol. ult. — V. aussi 'souchette, -eau ...' et 'soucher, -eter' aux sens 'somme' et 'sommeiller', FEW 13/2, 350b **tsũkka*, et vol. ult.

³ Au sens 'poutre': ALW 4, 57a.

⁴ Comp. FEW 15/2, 43a **bũtt*: Giv. *sabot* personne qui n'entend pas ou ne veut pas répondre.

⁵ Le mot 'sonneur' intervient plus fréqu' dans 'boire, manger comme un s.' c.-à-d. énormément COPP., DEPR.-NOP., 'boire comme un s.' MAES, REN., BALLE.

37. SOURIS (carte 18)

Q. G. 416 «une souris; un rat ...»¹.

Le cas de 'souris' est intéressant pour le trait^t des voyelles initiale et tonique.

Dans la plus grande partie du domaine, *ō* initial s'ouvre en *ò*; en plusieurs pts de l'ouest et de l'est, il réduit son aperture d'un degré, d'où *u*, comme en fr. — À la frontière est, ainsi que dans une zone englobant Neufchâteau, et se prolongeant à l'ouest jusqu'à Hargnies [Ar 2] et au sud jusqu'à Florenville [Vi 6], la voyelle se palatalise, d'où *u*, *ə*, *è*². Au n. de Vi, cette voyelle peut même s'élider.

Souvent, dans cette région orientale, *i* tonique issu de la finale *-īc* se modifie en *u*³.

Noter la variante **sorite* autour d'Ath et de Mons.

◆ ALF 1260; ALLR 205; BRUN., *Enq.* 1504; FEW 12, 110b *sōrīx* (A) et 111a (A).

A. I. **sori* ...: *sòri* en gén., v. la carte | *-i/-i*,

Ve 35 | *-i/-i* Na 79; Ph 53; D 72; L 39 (*so-*) | *-i* Na 1; Ph 16; D '5, '103; H 37; Ne 4, '5, '6 | *-i/-é/i*, *-é* Mo 64; Ni 36, 38, 39, 85, 107, 112; Na 49, 112; Ph 6; D 81 | *-é/i*, *-é* Ch 61; S 13; Ch 4, 33; Th 14; Ni 33; Na 19-44, 99, 130; D 132, 136; W 3, 35, '36, 63, 66; H 1, 2, 21, '26, 27, '28, 38, '39, '42 | *-e* Mo 44 | *-ù* Ni 20 | *-ă/u*, *-ă* Ni 11, '25, 26 | *-ă/u* | *-é/i* Na 22 | *-é/-é* Na 6 | *-é* Ni 2, '5, 6, '9, 17, 19, 28, 45, 61, 80, 93, '97, 98 | *sòri* / *so-* To 43, 48; A 50 (ou *su-*); S 13; Th 82 | *sò-/so-/sò-* Mo 37 | *sò-/so-/sò-* To 1 | *sò-/sò-* A 37 | *sò-* A 55 (ou *sòrit*); Th 53, '63, '67; Ph '28 | *só-* To 73, 78 (ou *su-*), 94.

II. **souri* ...: *suri* No 1, 2; To 6, 7, 13 (ou *sò-*), 28, 39; A 50 (ou *sò-/so-*); D 110, '129; Ve 32, 34, 38, 39, 40 (à Lod.), 41, 42, 47; Ma 19, 20, '21, '22, 24, '28, 29, '32, '34, 42, '50, 51, 53; B 21 (à Roum.); Ne 15, 16, '17, '18, 31 (ou *sè-*), 49 (ou *su-*), 60 (id.), 63 (id.), 65, 76; Vi 16, '17,

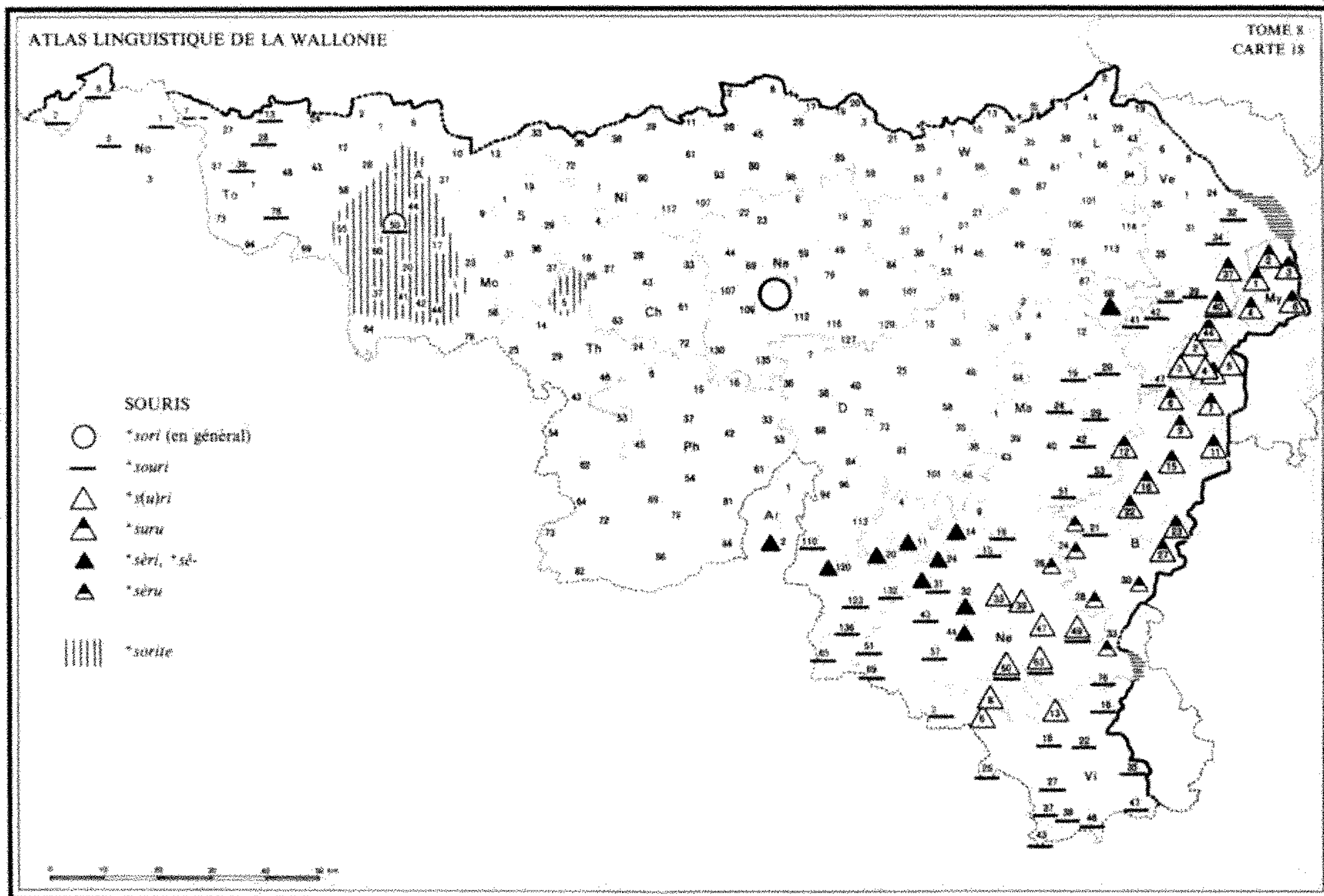

'21, 22, 35-47 | -i/-ī To 78 | -i/-i D 123; Ne 69 |
-i / -i/è To 2 | -é/i, -é, -é D 132, 136; Ne 57; Vi
18, 25, 27, 38 | -e/i Ne 51 | -é/i / -e Ne '38, 43;
Vi 2 | -é/-è Vi 25.

III. a. ⁺s(u)ri ...: suri B 2, '3, 4 (ou -u); Ne
'1, 33, 39, '46, 47, 49 (ou su-), '50, 60-63 (id.) |
sèré/i B 5 | s(u)ri Vi 6, 8 (sù-), 13 ||
b. ⁺suru³ ...: suru Ve 37, 40 (à Franch.; arch.
à Lod.), 44; My; B 4 (ou -i), 6-16, '17, 22, 23,
27.

IV. a. ⁺sèri, ⁺sê- ...: sèri Ar 2; D 120; Ne
11, 14, 20, '21, '22, '23, 24, 31 (ou su-) | sè- H
68⁴; Ne 44 | -é/i Ne 32 || b. ⁺sèru³: sèru B 21
(mais sari à Roum.), 24, 28, 30, 33; Ne '1, 26,
'59.

A'.⁵ ⁺sorite, ⁺sou- ...: sòrit A 1, 44 (ou -i),
55 (ou sòri), 60; Mo 1, 17, 37 (sò-), 42, 44
(J.H.); Th 5 | sò-/sò-/su- Mo 20 | sò-/su- Mo
41.

¹ Complétée par la q. 406 «piège à souris»

et par la q. 517 «chauve-souris» (not. 43).
Nombreuses var. dans le timbre des voyelles:
les principales d'entre elles sont introduites
dans le tableau.

² so- > su-, sê- sans doute par un stade
intermédiaire su-, qui se modifie sous l'in-
fluence de r (v. disposition des aires, et comp.
ū ton. + r, dans ALW 1, c. 23 COUTURE); sè-
provient plutôt direct¹ de so-.

³ Pour My 1, comp. VILL. ⁺suri à SCIUS
⁺suru. La finale -u venant de -īce est cepen-
dant attestée à date ancienne: cf. *burbus* 1532,
S. SCHAUSS, Le vocabulaire du premier re-
gistre aux plaids de la cour de justice de
Waimés (1530-38), mém. de lic., 1962, 102. Cf.
encore -u dans 'fourmi' (not. 121), dans ⁺djunu
génisse (vol. ult.).

⁴ En ce pt, è est une réalisation de /ò/.

⁵ Comp. l'aire de ⁺rate au sens 'rat': not.
38 et carte 19 (se rapportant à la not. 39
MULOT).

38. RAT (v. carte 19)

Q. G. 416 «une souris; un rat...».

Dans la région picarde et dans le Hainaut, le fém. 'rate' supplante le masc. 'rat': la zone concernée est portée sur la carte de la not. 39 MULOT (carte 19)¹.

◆ ALLR 205; FEW 10, 120 et 122a r a t t-.

A. +rat...: ra en gén., mais rà No 2; Th 14, 29, 43, 46; Ph 6.

A'. +rate²...: rat No 1, 3; To 1, 6 (-ã-), 7-48, '71, 73-99; A... sauf 60 (lac.); Mo 1-20, 41-58, 79; S; Ch [16 (au fig.)]; Th 5; Ni 33, 72; Vi 46 (É.L.)³.

¹ V. aussi le t. pic. 'sourite', not. 37.

² Pour l'ouest, v. BOURG., MAES, REN.,

COTT., DEPR.-NOP., SIG. HOMON.: +rate, dans 'à ~ de temps' SIG. (sous rate rat) et DELM., signifiant 'au prorata', et dans 'aller à ~' COPP., défini par «quitter l'atelier pour se rendre chez le particulier afin d'exécuter un travail de réparation ou d'arrangement» (arch.). FEW 10, 127b-128a ratus. — La réponse +rate de My 1 (H. Cun.), où un autre tém. répond +rat, est douteuse. V. aussi SCIUS +rate mulot (non relevé par l'EH: v. not. 39). — Celle de Vi 46 est appuyée par les rép. 'rate' de l'ALLR.

³ À A 1, on dit *ē ra*, sing. / *lè rat*, pl. [?]; — à Ch 16, 'un ra', au sens propre, mais *il a n rat k a pasè!* (incendie volontaire).

39. MULOT (carte 19)

Q. G. 417 «les mulots ont fait beaucoup de tort».

Les dénominations spécifiques sont +rate, dans le domaine propr^t w., et, plus disséminées, 'loup/chien de terre' (laquelle s'explique par la voracité redoutable du rongeur), 'taupe', (empruntée au français et s'opposant local^t aux dér. de f o d e r e, réservés à la taupe elle-même: v. not. 44).

Il est probable que plusieurs de ces t. conviennent aussi au campagnol, pour lequel on note le terme spécifique +choton, +scoton (v. ADD.).

Noter les confusions, en particulier avec le lérot (not. 36) et avec la musaraigne (not. 46, t. E, 'mulot').

A. +rate¹: rat Ni 19, 20, 85, 98, '102; Na 1-30, 49, 69-84, 99-107, 112-129; Ph 33, 42, 53, 81 («plus grosse qu'un mulot» [?]); D 7-30, 36-46, 58, 64, 68-96, 101, 113, 120 («suit le dessus de la terre en creusant des galeries en surface» [campagnol?]; v. mulò); W 1 (mulot; v. 'loup de terre'), 3-13, 21-35, '36, '39 (id.), '42, 59, 63; H 1-8, 21, '26, '28, 38, '39, 46, 50, 53, 68, 69; L 1, 4-14, 35, 39, 45-66, 87 (id.), 94, 106; Ve 1, 24, 26, 32, 34, 37-47; My 2, 3, 6 (?); Ma

2-24, 36, 39, 43, 46, 53; B 2-5, 6 («espèce de grosse souris de terre»; v. mulò), 7, 9, 22, [24 (galerie en surface; v. mulò)], 33 («espèce de taupe»); Ne 4, 11, 14, 20, '22 (?), '23, 24-31.

B. 'loup de terre'² D 64; W [1 («surmulot»³; v. A)], ['39 (id.³)], 66; H 21, 27, '42, 49, 67; L 19, 29, '32, 43, [87 («hamster»; v. A)], 101, 113-116; Ve 8, 35; Ma 2, 3-9 («espèce de rat de terre»: +i *distrùhèt tot è djârdin*; v. rat), 24, 29, 42; B 21 (à Roum.).

B'. 'chien de terre'² S 29; Ch 4.

C. 'taupe'⁴: *tôp* S 19; Ni 2, '5, 6, '9, 17 (dans les jardins; contrair^t à *fuyâ* dans la campagne), 80, '97, 112 («mot fr. qui désigne taupes, souris des champs, campagnols»); Na 59, 135; Ph 79.

D. «espèce de rat ou de souris». 'grosse souris': *gròs s.* D 101; B 30 | 'roussette---': *rusèt s.* Ph 45 | 'rat de champs': *ra d kâ* S 1 | --- *t çâ* Na 109 | 'souris ---': *s. d kâ* A '18 | 'rat de campagne': *ra t kâpañ* Ni 28 | 'souris ---': *s. t kâpañ* D 58.

E. 'mulot'⁵: *mulò* A 7; S 31, 37 (*mi-*); Ch 16, 72; Th '2, 72; Ni 1, 72; Na 44, 130; Ph 15, 45-69, 84, 86; D 110, 120 (différent de A), 123-

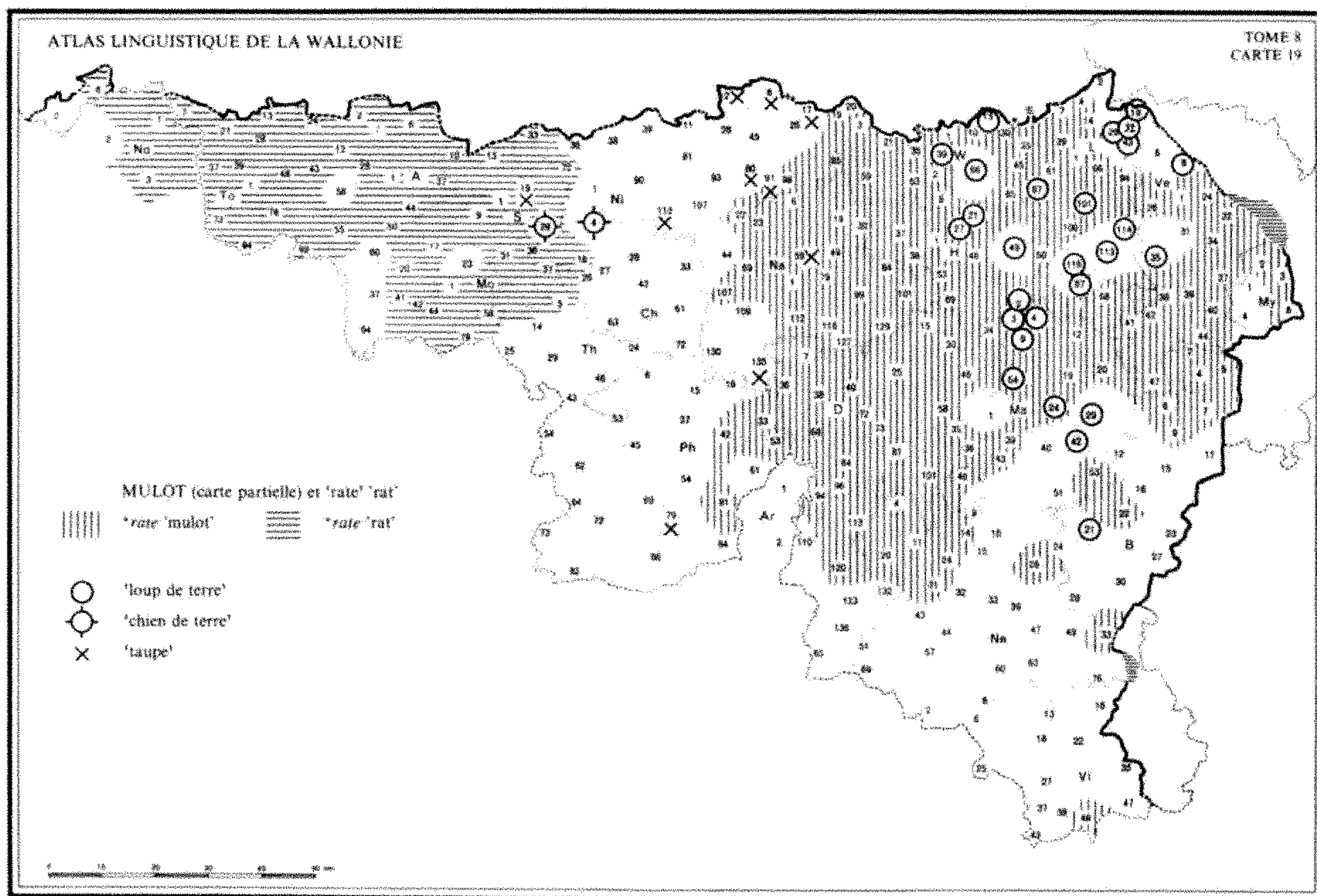

136; Ma 1, 40, 51; B 6, 11, 12, '14, 16, 21-23, 27, 28; Ne 9, 15, 16, 26, 33, 39, 60-65; Vi 2-22, 25-37, 38 (*mū-*), 43-47 | «mulot» To 27; A 55 | *mùlò* Ph 16; H 37 | *mě-* Ni 11, 39, 107; Ph 6 | *mě-* Ni 26, 45, 61, 93 | *mè-* Ne 43, 44, 51, 69 | *mu-* D 34; L 2 | *mulo* To 99; A 2; Ch 27; Th 14, 29-64, 82; Ar 1; Ne 49, 76 | *mě-* Ni 33-38 | *mulò* To 48 («petite souris à tête allongée que le chat ne mange pas» [musaraigne?: v. not. 46, commentaires analogues], 58, '71; A '20, 37, 44; Mo 37, 64; S 10, 13; Th 5; Ar 2; B 24 | *-ò*, *-ó* No 3; To 24 (*-ò*), 28 (id.: = musaraigne), 37, 43; A 1, '10, '52; Mo 1-17, 23, 41-58, 79; Th 25; Vi 25 | *-ò_w* To 6, 7 | *-ò/ě_w* To 2 | *-ò_w* No 2 | *-ě_o* To 73 | *-ě_o* To 1 | *-é_u* To 39 | *-ò/é_u* Mo 20 (*mì-*) | *-é_u* A 12 (ou *-ě* selon enq.), '13, 28⁶.

¹ *+rate* au sens 'mulot' est dans le DL, dans LÉON. (mais non dans PIRS., contrair¹ à EH pour Na 1), SCIUS (aj. à EH et v. not. 38, n. 3); cf. FEW 10, 122a ratt- (seul¹ pour le liég.). À l'ouest, le même type signifie 'rat': v.

not. 38, A' et les limites de cette aire portée sur la carte 19. — Dér.: 'rater' creuser des galeries: *+lès rates ont ratè tot l' corti* Ma 39; d'où les substantifs 'rate', 'rature' galerie: v. tableau (B 24) et not. 45 TAUPINIÈRE, n. 20.

² DL *+leù d' tère*, synonym. de *+rate*. Aj. le sens FEW 5, 460a *lūpus* et 2/1, 194a *canis*. — Autres sens: 'courtilière' (not. 147), 'ver blanc du hanneton' (not. 128).

³ Ou rat brun, par opposition au rat noir ou commun.

⁴ Le mulot, comme la taupe, est un excellent fouisseur, mais cette dernière est un insectivore, utile à l'agriculture. Le peuple connaît mal le mulot (qui vit caché); il le distingue mal de la taupe, des autres muridés (v. sous D) et d'autres rongeurs encore (v. n. 6). — V. BAL *+tôpe* mulot, à distinguer de *+fouwan* taupe. FEW 13/1, 61b *talpa*, où on ajoutera les mentions w.

⁵ FEW 16, 578a, frq. *mull taupe. Ajouter, d'après DASC., *Mamm.* la forme *+minô* (arch.), var. de *+mulot*; cf. Centrewall. *minô*, déclassé FEW 6/1, 642b, *meina. — En

ATLAS LINGUISTIQUE DE LA WALLONIE

TOME 8
CARTE 20

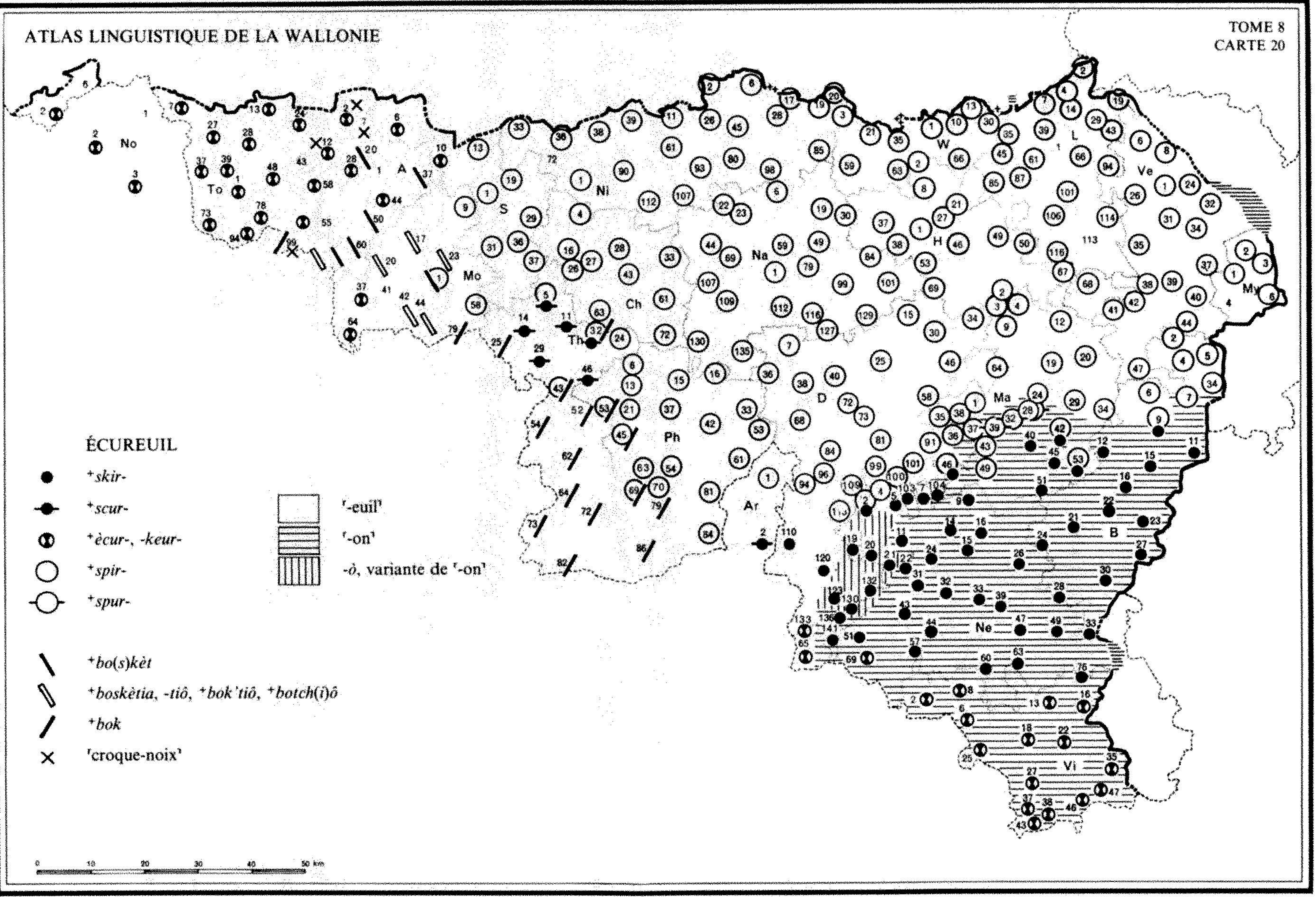

plusieurs pts pic., 'mulot' signifie 'musaraigne': v. gloses dans le tableau, ainsi que not. 46, E. Celle-ci est insectivore.

⁶ Rép. isolée: 'quatre-dents': *kat dē*. (inc. de FEW 2/2, 1440a et 3, 42b). Rongeur simplicidenté, le mulot possède effectiv¹ deux incisives à chaque mâchoire. — Confusions: (autres rongeurs) 1° «lérot» Ch 72; Th 62, 72, 82; Ph 37. Le lérot a, comme le mulot, un pelage brun roux. V. not. 36; — «lérot de toits». *+nûte dès twèts* Na 44. Pour *+nûte*, v. not. 36, D; comp. fr. *rat de toit* rat noir, par opposition au surmulot qui habite les caves, les égouts, etc.; — 2° «rat» Ve 6. V. not 38; — (insectivore) «musaraigne». *+picwèle* A 50. V. not. 46, D.

ADD. Campagnol. Le nom de ce rongeur a été mentionné dans plusieurs q.

I. *+choton: šòtō* Ma 42; Ne 47 (-ā. Massul), 63.

II. *+scoton: skotō* D '103, '109; Ma 46, '47, '48; Ne 4, '5, '6, 11, 20, '21, '22.¹

¹ Précisions: petit rongeur qui grimpe le long de l'épi et qui *+scote* [coupe, ronge] l'épi à sa base pour l'entraîner dans son terrier, en général; *+li scoton rawe lès neus* Ma 42; *+scoton*: campagnol Ne 11. — Dér. de *+scoter*, attesté not¹ aux sens 'ébrancher ou écimer (un arbre)' (v. ces not. dans un vol. ult.). FEW 17, 634b *skōt*, d'après LEGROS, BTD 37, 1963, 288. — D'autres désignations du campagnol ont été recueillies à la q. «musaraigne»: v. not. 46, n. 19.

40. ÉCUREUIL (carte 20)

Q. G. 425 «écureuil»¹.

'écureuil' est le mot le plus répandu; on notera à son propos: 1° l'innovation phonétique du domaine propr¹ w. et d'une grande partie du Hainaut, qui offrent des formes en *+sp-*, altérées de formes primitives en *+sk-*²; 2° l'innovation morphologique de la prov. de Luxembourg, où '-on' (-ō... et var dénasalisée -ò) se substitue à '-euil'. — Autres t.: *+bo(s)kèt* et dér. (région montoise et athoise), dont l'aire rejoint celle de *+bok* (s.-o. de Th), qui en est la réduction; 'croque-noix' et 'roux'.

◆ ALF 450; ALLR 210; BRUN., *Enq.* 540.

A. I.³ a. *+skirou: skiru* D '103, 120; Ne '5 || b. *+scurû, -u, -ieu, -iè: skurû* Th 5 (ou *spi-*), '11 | *-u* Th 14, 29 | *skuryâ* Th 46 | «*scurieu*» Th '32 (v. *spiru, bok*) | *skuryè* Ar 2; D 110 (*ski-*) || c. *+ècurû, -eul, -euy... +é-: èkurû* D '133 (var.: *-u*); Ne 65 | *-æl* To 2, 48 (autre témoin: *-ây*), 58, '71; Mo 64 | *é-, é-* To 1, 7, 13, 27, 39, 78 (*-æl*) | *-kû-* No 2, 3; To 94 | *-çu-* To 37 (*-è-*), 73 | *èkurây* To 24, 48 (var.: *-æl*); A 12 (*-æy*, mot rare), 28 (animal inc.); Mo '32 (néol.), 37 | «*-euil*» A '20 (ou *boskæ*) | *-àrày* Vi 2 | *èkurây, é-* To 28; A 2 (v. 'croque-noix'); A 44; S 6, 10 (*-æy*).

II. a. *+spirou, -u, -û, -eû, -ieu...: spiru* Mo '57 (?); Ch '10, '15 (?), 28, 43, '54, 61, 63 (var.: *spiryâ*), '64, 72; Th '9 (?), 24, '32 (ou «*scurieu*», *bòk*), 43 (ou *bòk*), 53 (connu, mais rare et importé; v. *bòk*); Ni 38, 39, 85, 90, '102, 107, 112; Na ... (*spê-* Na 6; *spû-* Na 30); Ph 6, '13, 15, 16, '21, '28, 33-42, 45 (ou *bòk*), '47, 53-61, '63, 69 (ou *bòk*), '70, 81, 84; Ar 1; D 7-84, '85, '91, 94, 96, '99, '100, 101, '109, 113; W 1, '8, '9, 10, 13, 30, '32, 35, '36, '39, '42, '56, 59; H ... (*spé/i-* H 2); L ... (lac. L 113); Ve; My (lac. My 4); Ma 1-29, '34, 35, '38, 46 (var.: *skirō*), 53 (id.); B 2-6, 7 (mais *spirō* à Rogery), 9 (à Langlire; v. *skirō*), '34; Ne '2 (ou *skirō*), '3, 4, '6 | *spi-* Ni 20 | *spé/i-*, *spê-* Ch 33; Ni '51 (ou *spi/u-*); D '108; W 3, '45, 63, 66, '73; H 2 | *spê-* Ni 11, '97; Na 6, 30 | *spê-*, *-â-* Ni 2, '5, 6, '9, 17, 19, 26, 28, 45, 61, 80, 93, 98 | *spiru* Mo 1 (ou *bòkè*, selon tém.), 58; S 13 (ou *-û?*) | *-û* Mo 9; S 1, 19 (ou *-û*), '26, '28, 29, '32 (*-û_w*); Ch '6 | *-û* S 13 (ou *-u?*), 19, 31-37; Ch 16, 26; Th 5 (ou *ski-*) | *-ê* Ni 33 | *-ryâ* Ni 1 (var.: *-yâ*), 36 | *-yâ* Ch 4, 27, '41, 63 (var.: *spiru*) || b. *+spurû: spurû* Th '8.

A³. I. a. *+skiron⁴...: skirō* D '104, 136, '138, '141; Ma 40, '41, 42 (J.H.; v. *spi-*), '45,

46 (ou *spiru*, selon enq.), '47, '48, '50, 51, 53 (Ch. G.; v. *spiru*), '54; B '1, 9, '10, 11, 12, '13, '14, 15-33; Ne '2, '7, '8, 9, 11, '12, '13, 14 (-ôⁿ), 15, 16, '17, '18, '22, '23, 24-39, '40, 43, 44, '48, 49 (Ch. G.; -ã. J.H.), '50 (ou -ã.), 51, 57, 59 | -ã. Ne 76 | -ã. Ne 47, 49, '50, 60 | -ã B 28 (ou -ôⁿ?); Ne 63 || +*skiro*⁴: *skirò* D 123, '129, 132; Ne '10, '19, 20, '21.

b. +*ékeuron*, -an⁴ ...: *èkèrò* Ne 69; Vi 37-47 | -ôⁿ Vi 35 | -on Vi 27 | -ôⁿ Vi 16 (var.: -ã.), '17 | -ã. Vi '14, '15 | -ã Vi 6 (-kò-), 8 (ou -kò-), 13, '19, 22, 25, '26 | -ãⁿ Vi 18, 22 (ou -ã) | -an Vi '21 | *akèrò* Vi '34 | -ôⁿ Vi '36.

II. a. +*spiron*: *spirò* Ma '28 (*spu-* à Wahardai), 36, '37 (?), 42 (enq. compl., v. *ski-*), 43, '49; B 7 (ordinair^t à Rogery; v. *spiru*) || b. +*spuron*: *spurò* Ma '28 (à Wahardai), '32, 39.

B⁵.1. +*bo(s)kèt* ...: *bòskè* To '102 | -æ A 28 (rare) | -æ A 50, '52 | «-æ» A '20 | -æ A 37 | *bòkè* A '58; Mo 1 (G. Talaup; v. *spiru*) | -e A 60 || 2. +*boskètia*, -tiô, +*bok'tiô*, +*botch(i)ô* ...: *bòskètyà* Mo 44 (d'après tém. de Mo 20) | -tyô Mo 23 | -kè- Mo 42 | *bous-* Mo '13, 17 | *bòkyó* To '100 | *bòçyó*, -çó Mo 20.

B'. +*bok*⁶: *bòk* To 99 (qqfs 'croque-noix'); Mo 79 (?); Th 25, '32 (v. *spiru* et «*scurieu*»), 43 (plus fréqu^t que *spiru*), '49, '51, '52, 53 (ou *bòk*, selon enq.; v. *spiru*), 54, '55, '61, 62, '63, 64, '67, 72, 73, '79, 82; Ph 45 (ou *spiru*), 69 (mieux que *spiru*), 79, 86.

C.⁷ 'croque-noix': *krok nwà* To 99 (qqfs; v. *bòk*) | --- *no_a* A 12 (ou *èkuræy*, selon enq.) | --- *nū* A 2 (terme de sens peu précis; v. *èkuræy*), 7 (animal inc.; on connaît vagu^t ~).

D.⁸ 'roux': *rau* Mo '13, 17.

¹ Nombreux pts suppl.: la carte de base comporte env. 400 pts. On retient les plus intéressants pour la délimitation des aires lexicales et pour l'aboutissement du suff. -ë o l u. — Il n'est pas rare que plusieurs formes aient été recueillies en un seul pt, souvent par Haust lui-même; ces var. figurent dans le tableau.

² V. HAUST, BTD 7, 1933, 205 qui compare +*skirou* > +*spirou* à +*scloyon* > +*sployon* (cf. FEW 17, 145b **slido*). «L'altération *sk-* > *sp-* doit remonter très haut, puisqu'on trouve *spiriolus* au moyen âge (GAUCHAT, *Mél.*

Wilm. I, 161).» — En dépit de l'explication de HAUST, le FEW classe les formes en *sk-* sous 11, 314 *sciūrus*, mais isole sous 8, 566a **pir-* (> notamment fr. *pirouette*, w. +*bèr-wète*) toutes les formes belgo-rom. en *sp-*. La deuxième appellation serait motivée par l'agilité de l'animal lorsqu'il tourne autour des branches ou que, dans sa cage, il fait mouvoir sa «tournette». Les représentants de *sciūrus* et de **pir-*, dotés du même suff., se seraient mutuellement influencés: le *s* initial de +*spirou* serait emprunté de *sciūrus*, tandis que le -i- de +*skiron* proviendrait de **pir-*; FEW 8, 569a. La disposition des aires des formes en *sk-* et en *sp-* dément cette reconstruction et prouve qu'il s'agit de deux var. d'un seul t. — Présentation: contrair^t à l'habitude, on classe en tête, sous A-A', les formes du s. et de l'o., en *sk-* (I): ce sont en effet les plus proches de l'étymon; ensuite les formes w., en *sp-* (II). — Le mot *spirou* est connu en fr. régional, où il désigne un enfant remuant, et s'est introduit en fr., vers 1945, avec la *danse du spirou*: v. M. PIRON, *Vie et langage* 27, 1952, 24-26.

³ Ajouter, d'après BRUN., *l.c.*: *skiru* D 119, 122; -ryè D 114; *skirò* D 139, 140; -ò D 126, 127. Ces pts permettent de préciser la limite entre les aires. — La finale -ò ne résulte pas d'un changement de suff. ('-on' > '-ot'), mais de la dénasalisation d'une voy. nasale brève à la finale. Le phénomène est évoqué dans J.-M. PIERRET, *Étude dialectologique et ethnographique sur la commune de Longlier* [Ne 47]. *La maison rurale*, t. I, 1972, p. XXIV (inédit).

⁴ V. HAUST, *Chestr.* +*skiron* (Goff., qui connaît aussi +*skirou*) et DASN. «*squiran*», MASS. +*ècoran*, LIÉG. +*ékeuran* («-que-»), *Gloss. S^t-Lég.* +*akeuron*. — Pour l'a initial des formes gaum., cf. 'étourneau ...' (not. 55, A).

⁵ V. SIG. +*bokèt* (+*boskèt*, -*kètiô* dans les villages), DELM. +*bokèt* (+*boscotiô* à Herchies [Mo '11]), HÉCART (Valenciennes) +*bokèt*, REN. +*bokèt*, -*etiô*. — Le t. 'bosquet' possède aussi les sens 'pivert' (not. 81, n. 4) et 'tique' (vol. ult.), ce qui affaiblit l'explication isolée de 'bosquet' écurueil par une réduction d'un primitif 'chat bosquet' (v. HAUST, BTD 13, 174); énoncée d'abord FEW 1, 448b **bosk-*, cette interprétation est pourtant reprise FEW 15/1, 200b, n. 40.

⁶ V. BALLE *+bok* écureuil (synon. *+spirou*), et expr. *+yèsse ès' bok* [littéral 'être son éc.'] être content de soi; REN. *+bok* (synon. *+bokèt*, *+boketiô*, *+croke-nwa*). — FEW 15/1, 200b **bosk-*, après HAUST, BTD 13, 174, considère Couvin, rouchi, Nord *bok* comme une réduction de 'bosquet'.

⁷ V. FEW 2/2, 1360b *krokk-* (nam., Mons), ainsi que REN. *+croke-nwa*. — Autre sens de ce type: 'muscardin' (not. 36, E).

⁸ Aj. ce sens FEW 10, 588b *rüssus*, près de 'roux' lièvre, campagnol.

41. LIÈVRE

Q. G. 423 «un lièvre» et 1825 «le gîte, la forme (du lièvre) ...»¹.

Classement des formes d'après l'aboutissement du *ë* accentué libre: comp. ALW 1, c. 73 PIED. Noter l'arrondissement sporadique de la voy. résultant de la monophthongaison, ou du deuxième élément de la diphtongue sous l'influence du *v*², et le passage du *ly* initial à *y* dans une région englobant Ath et Mons³.

◆ ALF 769; ALPic. 225; ALLR 216; BRUN., *Enq.* 916; FEW 5, 258b *lëpus*, -*öre*.

I. *+lîve*, *+léve*⁴, *+live*: *lîf* To 2; S 29 (1825; *lyéf* 423); Ch 28, 33, '54, 61, 72; Th 24; Ni 2-33, 39-61, 80, 85, 90 (1825; *lyèf* 423), 93-112; Na; Ph 6-16, '21, '28, 33-42, 53, 61; Ar; D (-*v* D 136); W; H; L; Ve; My; Ma; B 2-27, 30; Ne 4-32, '38, 43, 44, 51, 57, 65-69 (-*v*); Vi 2, 6 | -*ë*- To 13, 28 | -*i*- To 27; A 7 | -*i*- No 1-2 (423; *lyèf* 1825); To 6.

II. *+lîve*⁵: *lîf* Vi 35, 46, 47.

III. *+louve*: *luf* No 3 (423; *lyuf* 1825).

= IV. *+lîve*, *+lîve*: *lîf* To 24 | *lîf* To 73 | *lîf* To 94 | *lîf* A 2 | *lîf* A '10, 12.

V. a. *+lyîve*, *+liève*, *+liève*, *+liève*, *+lieuve*, *+liûve*, *+liouve* ...: *lyîf* To 37 | *lyéf*, -*éf* To 43 (1825; *lyèf* 423); Mo 9; S 19, 29 (423; *lîf* 1825), 36, 37; Ch 16, 26, 27; Th '2, 5, 43, 64, 73, 82 | *lyéf* / -*ë*- Mo 58; S 13; Th 46 | *lyéf* Mo 20 (1825; *yéf* 423); Th 14, 29 (ou -*ë*-), 54 | *lyéf* / -*ë*- Mo 1 (Dém.; v. *yéf*), 23 | *lyèf* Mo 42, 79 (ou *yéf*); Th 53, 62, 72; Ph 86 | *lyéf* Mo 41 (ou *yéf*) | *lyèf* / -*ë*- Ch 63 | *lyèf* No 1-2 (1825; *lîf* 423); To 1 (-*ë*-), 7, 39, 43 (423; *lyéf* 1825), 48 (-*yè*-), 58 (1825; *yèf* 423); Ch '2, 4, 43, 63; Th 14, 25; Ni 1, 36, 38 (-*iyè*-), 72, 90 (423; *lîf* 1825); Ph 45, 54, 69-84; B 28, '32, 33; Ne 33, 39, 49, 60, 63; Vi 8, 25 | *lyéf* / -*ë*- Ne 47 | *lyèf* To '71 (1825; *yéf* 423); A 1, 28 (-*yè*-); Ne 33 (arch., v. *lyèf*); Vi 13 (-*yè*-), 18, '21, 27, 37-43

| «*lieuf*» A '13, '18 | «*lueuf*» Vi '36 | *lyæf* To 78 (-*æ*-); Ne 76; Vi 16, 22 | *lyéf* A 44 (1825; *yéf* 423); S 10 | *lyūf* S 6 (423; *yūf* 1825) | *lyuf* No 3 (1825; *luf* 423).

b. *+yêve*, *+yêve*, *+yève*, *+yeuve*, *+yûve*⁶ ...: *yéf*, -*é*- To 99; A '52, 55, 60; Mo 1 (Ch. D. et G. Tal.; v. *lyéf*), 17, 20 (423; *lyéf* 1825) | *yéf* / -*ë*- Mo 37, 64; S 1 | *yéf* S 31 | *yéf* / *yéf* Mo 79 (ou *lyéf* 423) | *yéf* Mo 44 | *yéf* Mo 41 (ou *lyéf*) | *yèf* To 58 (423; *lyèf* 1825); A '20 | *yéf* A '25, 44 (423; *lyéf* 1825) | *yéf* To '71 (423; *lyéf* 1825); A 50 | *yūf* S 6 (1825; *lyūf* 423)⁷.

¹ Var. assez nombreuses. Les principales sont intégrées dans le tableau des formes (séparées par une barre oblique ou, lorsqu'elles sont classées à des endroits distincts, munies de renvois). Aj. les qqs var. suivantes: *lîuf* (-*î*-) To 73; *lîyéf* (-*î*-) A 2; *liyèf* (-*î*-) To 94; *lyèf* (*lyèf*) Ni 36; Ne 60; *lyèf* (-*iyè*-) To 48; *lyèf* (-*yè*-) Vi 13. Qqs autres ont été négligées. — 'lièvre' est masc.; le fém. est noté à My 2, 3, 6.

² Voy. de la série mixte *u*, et *é*, *è*, en des pts où ces deux timbres ne sont pas le résultat habituel de *ë* [; voy. vélaire *u* à No 3. — Comp., sous l'influence de *w*, *w*. *+Matî* vs fr. *Matthieu*; *w*. arch. *+Dièw* vs *w*. *+Diu*, fr. *Dieu*.

³ Comp. *+yârd* liard, *Yége* Liège ... chez RENARD.

⁴ *+pé* pied aux mêmes pts: ALW 1, c. 73.

⁵ *Gloss. St-Lég.* *+lûve*.

⁶ SIG. «*yaife*», DASC., *Suppl.* *+yêve* (à Soignies), REN. *id.*

⁷ Qqs appellations familières ou plaisantes: 1° *+rossê*, -*ia*: *rosê* H 49; -*ya* Na 1. Propr^t 'rousseau'; v. DFL, et COPP. *+roucha*. FEW

10, 589a rûssus. C'est sous 591b qu'on insérera frm. *rouquet*, -in, lièvre mâle (FEW 21, 215b), rapproché à tort de *bouquin*; — 2° *+djotî* Na 1 (pour un lapin [sic] qui vient manger les choux), 79; H 53. Propr^t 'amateur de *+djote* [chou: v. vol. ult.]'; v. DFL, LÉON. *+djotî*; — 3° *+cawèt*: *kawè* W 66. Propr^t 'pourvu d'une *+cawe* queue'; comp. DL *id.* (Huy) poêlon, vase de cuisine pourvu d'une queue. À porter FEW 2/1, 522b *cauda*. — Le mâle s'appelle *+boukin*: *bukē* Th 43. V. DASC., *Mamm. id.* et saison du *+boukinâdje* du

rut. FEW 1, 589a **bucco*; — la femelle, 'hase': *hās* H 27; My 1, 3 (où le tém. semble donner le mot comme synon. de 'lièvre'); Vi 27, '36; *hās* W 30; L 113; *ās* Ni 17; Na 109; *azê* To 37 (dans *l ~ è kòt* la h. est cuite); *ās* Th 43; *nās* [agglutination du *n* de l'art. indéf.] S 31. V. DL, DASC., *Mamm.*; pour les formes en *n-*, COPP. et DEPR.-NOP. FEW 16, 176a *hase*. PIRS. aj. *+azot* (G) lièvre mâle; — les jeunes, *+lèvrots*: *lèvrò* Ve 44; My 1, 6. V. DFL, VILL., SCIUS, LÉON., PIRS., etc.; FEW 5, 259b.

42. GÎTE (du lièvre)

Q. G. 1825 «le gîte, la forme du lièvre; le lièvre est dans son gîte».

Le sens primitif des mots désignant le gîte du lièvre est 'endroit où on se couche, lit' (A-D), 'creux, enfoncement (dans le sol)' (E-F). Plusieurs rép. s'appliquent plus propr^t au terrier du lapin ou à la retraite d'autres animaux (renard et même sanglier).

Pour «être au gîte», v. ADD.

A.¹ *+djisse*, -é-: *gīs* D 84; H 27, 68; L 1, 2, 19, 29, '32, 39, 43, 66, 85, 94, 106-114; Ve 1-26, 38-47; My 1, 3-6; Ma 12; B 2-5, 6 (fém., d'après une des deux enq.), 7 | *gēs* Ve 31 (-ēⁿ), 32-37 || *+djite*: *gīt* Mo 41; Th 72; L 35; Ne 69; Vi 2-16, 22, 27, '34, '36, 38-46 || *+jite*, -i-...: *zīt* To 78, 94, 99; A 44; Mo 17, 44 (L. Dufr.), 64; Ch 61, 63 | *zīt* No; To 7, 27, 37, 73 | -i/é- To 2.

B.² *+coûke*: *kūk* D 30; W 13, 30, 35, '36, '42, 63, 66; H 1-8, 27, 37, 49, 53; L 45, 87; Ma '15, 19, 20, '22, 29; B 16 | -ā- Na 30 || *+coûtche*...: *kūč* D '8, 113; Ma 24, '34, 39-43, '50, 51, 53; B 9-15, 21-23, 27, 30, 33; Ne 4-15, '17, '18, 20, '23, 24-32, 39, 47, 49, 63, 76; Vi 8 | -ā- Na 30 (ou *kūk*) | -u- Ma 36.

B'.² *+coûtchète*: *kūčèt* D 73, 110, 120, '129, 132 (-ēt); Ma 43; Ne 43, 51, 57, 76; Vi 6.

C.³ *+foûme*, -ou-: *fūm* Ni 19, 20, 26, 28, 85; D 38 (J. Nollet); W 3, 59; H '28, 50; L 116; Ma 12 | *fūm* Ni 2, '5, 6, 17, 45, 80; W 21, '32, '45; D 81 || *+foûrme*, -ou-, -ô-, -o-...: *fūrm* Mo 23 | -ā- A 7; S 36; Th '2 | -u- A 2, 60; Mo 37, 41 (aussi pour lapin, blaireau, renard), 42, 58, 79; S 1, 13, 19, 31; Ch 16, 27 (Fd Phil.), 63, '64; Th 14-29; Ni 1, 33, 39, 72, 90, 107 | *furn*

To 48 (-nā), 73 (-nā); A '25, 37; Mo 9 (-ā-), 17, 20 (général^t 'endroit où les animaux couchent') | *fōrm* To '71; D '45, 46, '56, 101; L 7; Ma 1, 35, 46; Ne 9 | -ō- H 38 | -o- To 39 | -ō- To 39 (ou -o-) | -ō- To 43, 58; A 12 (-mā), '18-'20 («-mā»), 28 (-mē), 44-55; S 29; Ch 4; Na 84; D 64, 94; W 1, '36, 63; H 21, 37, '45, 53, 69; Ma 2-4; Ne 16, 31, 43, 44, 65; Vi 25, 35, 37, 43.

D.⁴ *+lèt*: *lè* My 1 (**wisk'i-gn-a dès ~s, i-gn-a dès lèves*).

D'.⁴ *+litiérne*: *lityèrn* Mo 1 (Dém.; inc. de G. Tal.).

E.⁵ *+cwa(t)*, *+cwè(t)*... (m.): *kwa* Ch 72; Th 24 (aussi pour faisans, lapins), 53, 62-72; Na 130; Ph 6, 15, 37-45, 54, '70, 79-86 | -ā Th 43, 46 | *kwè* Th '32, 73, '77; Ph 69 | -e Th 54 || *+r'cwa(t)*: *rkwa* Ph 15 (enq. compl.; v. *kwa*).

E'.⁵ *+cwate*, *+cwète*... (f.): *kwat* Na '20; D 25, 34; H '42, 46, 49, 50, 69; Ma 2-9, 39 | *kwèt* Ch 33; Ni 80, 97, 98 (-e-); Na 1-23, 44-79, '96, 99, 101 (-p), 107-129, 135; Ph 16, 53, 61; Ar 1; D 7, '9, 15, '16, 36, 38, 40, 58, 68, '71, 72, '85.

F.⁶ *+pote* (f.): *pòt* Ni 20 (Ard.); W '8, 10, 13, 30 (qqfs), '39, '42.

F'.⁶ *+potèle*: *pòtèl* Ni 36⁷.

= G. *+garène*⁸: *garèn* H '39; L 4, 35 (lapins).

H.⁹ 1. *+tèreye*, -āye: *tèrēy*, -ēy S 29; Ch 28 (M. Plumet), 33 (?), 43 (-ey); Ni 61, 112; Na 59 (lapins), 135 (id.); D 36 (id.), 38 (Ad. Lebrun), 73 (lapins) | -ē Ni 11 | -āy Ma '15 (lapins) || 2. *+tèrier*...: *tèryé* D 94 (lapins) | -ye Ne 47 (id.) | -yē To 24 || 3. *+tèrère*...

tèrêr Na 135 (lapins); Ph 33 | *ter_iyêl* Ni 38 || 4. «tèrau» D 38 (A. Rob.; v. *tèréy*).

I. **+bôme**¹⁰ (f., lapins): *bôm* D 64; H 67; L 35, 45, 61; Ma 19.

J. **+bôre**¹¹ (f.): *bôr* D '130 (-ô-; putois); Ma '50 (lapins); B '20 (plutôt lapins), [21], 24 (aussi lapins, renards); Ne 14 (aussi lapins), 16 (sanglier), 33, 39 (renards), 60; Vi 16 (lapins, renards), '21-22 (renards), 27 (id.), 28 (aussi renards) | *bôr* Ne [51].

J. **+bôdje**¹²: *bôč* D 81 (sangliers); B 7 (chiens); Vi 16 (aussi sangliers), 18, 22 (id.), 27 (sangliers), '34.

K. **+trô**...: *trô* Mo 1 (Ch. Dausias), 44 (L. Cant.); S 6 (aussi lapins); D 94 (lapins), 123; L 14 (?); Ma '34; Ne 16 (lapins), 47 (id.); Vi 16 (id.), 22 (id.) | -*ô* To 78 | -*ô/quw* To 2 | -*a(w)* To 6¹³.

¹ V., au sens général de 'gîte, logement', DL, DFL, SCIUS, PIRS., BALLE *+djisse*, LIÉG. *+djite*, MASS. *id.* (et 'prendre le lièvre ou ~'). FEW 5, 2b-3a *jăcêre* (d'où w. *+djîr*, à rapprocher de fr. *gésir*). — 'gîte' est général^t masc., mais fréqu^t fém. en lorrain: v. FEW, *l.c.* et 'demander la gîte' Vi 46.

² Déverbal de 'coucher' et dér. en -*itta*. D'abord 'lit'; porter le sens 'gîte du lièvre' FEW 2/2, 908a *collocare*, près de Ferrières-H. *coûke* bauge du sanglier.

³ Littéral^t 'forme'. V., dans ce sens, DFL *+foûme*, BAL, DEPR.-NOP., COPP. *+fourme*, DASC., Mamm. *id.* — Sur la concurrence ancienne entre 'forme' et 'lit', v. ALW 4, 180a. L'enq. note l'expr. 'être en forme' être au gîte (du lièvre) à W '36; H 37, '45, 53, 69; Ma 2-4; Ne 31.

⁴ 'lit' et dér. 'litière'. Sens attesté pour le simple FEW 5, 237a *lêctus*, non pour le dér., 237b. — L'altération de la finale de 'litière' est sans doute due à l'influence de *+mutiërne* taupinière, mot qui est connu en ce pt (v. not 45, B, 2).

⁵ V. BAL *+cwat* gîte d'un lapin (*+fourme* d'un lièvre), BALLE *+cwa* 2 gîte du lièvre, CARL.² *+cwa* *id.* (à Ch 28 et Ph 33); DFL *+cwate* (DL note seul^t le sens 'flache dans une voie, creux où l'eau s'amasse'), CARL.² *+cwète* (à Ch 33; Ph 42, 52). — Ces mots correspon-

dent à 'cat', 'cate', dér. de 'catir', FEW 2/1, 812b **coactîre*; leur sens primitif est 'enfouissement, creux'. En plusieurs pts de B.R., les déverbaux de **coactîre* (où lat. *kw* se conserve en w.: v. ALW 1, c. 36) sont homophones des aboutissements de *quiētus* (> **kētū*, où se diphtongue le *ē*], d'où *+keû*, *+keûte*, mais aussi *+kwè*, *-te*, *+cwa*, *-te*, adj. à l'origine du substantif 'coi' endroit calme: v. ALW 3, 181b-182a 'être (se mettre) au coi (à la coite, au recoi) du vent'. Il n'est pas toujours aisé de rattacher un mot à l'une ou à l'autre des deux familles, en particulier dans des expr. comme 'se mettre au *+cwa*, à la *+cwate*' (du lièvre) (= se mettre au gîte ou à l'abri?). Le problème se pose de manière comparable pour les dér. (v. ADD.): p. ex., BAL *+s'a(s)cwati*, *+s'ra(s)cwati* se tenir au gîte, se blottir (lapin, lièvre) doit-il s'analyser comme **(re)-ad-ex-* + 'coit-ir' se (re)mettre à l'abri ou **(re)-ad-ex-* + 'cat-ir' se remettre au gîte? — V. aussi A. HENRY, *Ancien français recoite*, Études de lexicologie française et gallo-romane, Paris, 1960, 156-168.

⁶ Ici aussi, le sens primitif est 'fosse(tte) (dans la chair, dans la terre)'. Aj. le sens 'gîte du lièvre' FEW 16, 647a *pot* (simple), 647b (dér. en -*ëlla*).

⁷ C'est sans doute à la même famille de sens que se rattache *pôcê* To 24, qui correspond vraisemblabl^t à 'poquet' (avec palatalisation pic. récente), dér. de 'poque' trou (dans la terre...). FEW 16, 643b, flam. *pokken*.

⁸ V. FEW 22/1, 21b et 22a.

⁹ Le sens est 'terrier (retraite du lapin)'. Dér. de 'terre' en '-ée' (1), '-ier' (2), '-ière' (3), '-al' (4); v. FEW 13/1, 246a (1, 2), b (3), 247a (4) *terra*. — Pour *-ây* (-*ata*) à Ma '45, comp. *ânây* *ibid.*, ALW 1, c. 2 ANNÉE.

¹⁰ Au sens 'terrier', v. DL *+bôme*, FEW 1, 223a, gaul. **balma* (cavité, caverne).

¹¹ MASS. *+bôre*, f., trou, terrier (lapins, renards, sangliers), *Gloss. S^t-Lég. id.* tanière (renards). L'enq. note l'expr. *+rêmète in vèchô dins sa bôre* rembûcher un putois dans son terrier. Aux pts entre crochets, elle relève le sens 'trou dans la rive où se réfugie le poisson': v. LIÉG. *+bôre*, f., trou servant à la retraite de certains animaux (en particulier grenouilles, poissons, écrevisses). FEW 1, 435b

* b o r a. — Dér.: 1° +débôrer (-ève LIÉG.) faire sortir un animal de sa +bôre MASS., LIÉG.; sortir de sa +bôre (de l'animal) LIÉG.; +su débôrer sortir de chez soi MASS.; 2° +rabôrer et +su ~: v. ADD.

¹² Propr^t 'bouge', FEW 1, 605b, gaul. bulga.

¹³ Autres réponses: 'remise': *rmîs* Ar 2. Comp. l'expr. 'le lièvre est remis' le l. est au gîte, ADD.; — on néglige qqs rép. 'nid', et 'havre': *hāf* H '45. — Ajouter, d'après DFL, liég. +ratrêt.

ADD. α. «être au gîte» (a)¹ et «rentrer au gîte» (b). Le tableau suit l'ordre adopté pour «gîte».

(a) 'le lièvre gîte'²: *gîstrêy* L 66; *gîl* Vi 46; — 'est couché': *è kûkî* L 101; — 'est cati': *è kwèpi*³ Na 101; — 'est acati, -è, -ié'⁴: *è akwati* D 58; -*çi* Ph '40; -*tè* Ph 86; -*te* Mo 44; *akwètyi* Ph 16; *askwèti* Ph '70; 'est recaté': *è rèkwètè* D '71, 85; 'racati': *raskwati*; — 'est remboré'⁵: *è raboré* B '20; — 'est remis': *è rmètu* D 30 (~ *è kûk*); H 1, '28, 45; *rmètu* Na 79; *rmi* A 44; Ne 39.

(b) À l'infinitif: 's'acatir'⁴: *s akwati* Ph '21; Ma '34; -*kwè-* Ph '70; D 72 (se tapir, comme la poule); 'se recater'⁴: *si rèkwètè* Na 135 (se blottir); — 'se remborer'⁵: *s rabôré* Ne 51; *sè rabûré* D 136; — 'se reficher': *sè rfiçi* D 136; Ne 51; — +*sè bēzi*, *sè rabēzi*⁶ D '141 (se terrorer, du gibier).

β. «prendre le lièvre au gîte»⁷. 'remettre dans sa +bôre' (plutôt pour le putois) D '129, '130; Ne 51; d'où, simpl^t, 'remettre' (pour le lièvre) B 22; Ne '18 (défini par «découvrir son gîte»); — 'desaïver'⁸: *dzîvé* Ve 26 (= faire sortir du gîte).

¹ Outre les rép. du tableau, la traduction la plus fréquente est 'être en gîte, en couche...'; qqfs 'être sur gîte' D 81; L 66; Ve 1, 32, 34, 38, 40, 42; My 3. Pour 'être en forme', v. tableau principal, n. 3.

² FEW 5, 3a *jācēre*. — La forme liég. correspond à un infin. 'gîtrer' +*djîstrer* DL; pour l'ind. pr. 3 ps. des verbes dont le rad. est terminé par un groupe de cons., v. ALW 2, c. 89.

³ Même altération que dans le substantif: v. tableau principal, E'.

⁴ Les dér. de 'cat' (ou de 'coi': v. ci-dessus, n. 5) sont formés grâce aux préf. a d- > +a-, sans doute a d-ex- > +as-, re- > +rè-, re-a d- > +ra-, re-a d-ex- > +ras-. — V. DL +*s'acwati* (parfois -*tchi* sous l'influence de +*s'awatchi*), BALLE +*s'ascwati*, +*ès' ra(s)cwati* (ou *ès' racwayoter*), BAL +*s'a(s)cwati*, +*s' rascwati*, COPP., DEPR.-NOP., CARL. +*s'acwati*, DELM. *s'acoitir*.

⁵ MASS. +*su rabôrer* rentrer dans sa +bôre, LIÉG. +*su rabôrière* id.; Gloss. S^t-Lég. +*rabôrière* (ou -*wèye*, ou -*clèye*) renvoyer, remballer, où la forme et le sens sont visibl^t influencés par d'autres familles lexicales. Pour +*débôrer*, v. tableau principal, n. 11.

⁶ Sens précis et étym.? — Le timbre de la voy. exclut, semble-t-il, la fam. de *bova-cea, FEW 1, 474b-475a.

⁷ La traduction la plus commune est 'prendre un lièvre en gîte'; qqfs '--- sur gîte', noté pour Ve '43.

⁸ FEW 24, 131a *a d a e q u a r e*; autres mentions de ce t. au sens 'dénicher', not. 16, C, 19.

43. CHAUVÉ-SOURIS (carte 21)

Q. G. 517 «chauve-souris».

Des formes répondant au fr. *chauve-souris* sont connues partout, excepté en deux pts ('souris-volante'). La grande diversité dans le premier élément de ce mot composé est le résultat de la réinterprétation, par étymologie populaire, d'un t. 'choue-souris', propr^t

'chouette-souris'¹, que conserve l'est du domaine (+*tchawe-s.*, +*tchôwe-s.*...).

◆ FEW 12, 111b-112b ('chauve-souris' et congénères), 113a ('souris-volante'); E. EGGEN-SCHWILLER, *Die Namen der Fledermaus auf*

dem französischen und italienischen Sprachgebiet, Leipzig, 1933; M.-G. BOUTIER, *Une question de génétique: wall. tchawe-sori et français chauve-souris*, TraLiPhi 30, 1992, 7-36.

A. 1.² a. **+tchawe-s.**, **+tchô(we)-s.** ...: *čaw s.* Th 46; Ni '5, 6, '9, 17-28, 45, 61, 93, 107; Na '20, 30, 101; Ph 42 (masc.), 53-61, 79, 81; Ar; D 15, 30, 34, 46, 64, 113; W ...; H ...; L ...; Ve; My; Ma 1-20, 29, 39-43, '50, 51, 53; B sauf 15; Ne 15, 26, 39, 47, 57 | *čaw s.* Ne 76 | *čaw s.* Ma 24 | *čow s.*, *čow s.* Ni 80, 85, '97, '102; Na 1, 6, 23, 84, 127; D '10, 58, 81, 84, 96, 101; Ma 46; Ne 11, 14 | *čô s.*, *čô s.* Ch 28, 43; Na 44, 69, 107, 109, 116, 130; Ph 6-16, 33 (-ô-), 45, 79 (ou *čaw s.*); D 7, 25, 36, 68-73, 94; Ne 20, 51, 69; Vi 37 | *čew s.* Ni 2 || b. **+tchat-tchawe-s.**, **+tchôtchô-s.**³: *čacaw s.* W 63 | *čôčô s.* Ch 61.

2.⁴ **+tchape-s.**: *čap s.* Ch 4-26, '44; Ni 1, 11, 36-39, 72, 90, 112; Na 99; B 15.

3.⁵ **+tchake-s.**: *čak s.* Th 53.

4.⁶ a. **+tchat-s.**: *ča s.* Ch 27, 63; Ph 45 || b. **+cate-s.**: *kat* No 1, 3; To 1-7, 27 («quat»), 37, 39, 78 (*kâ t*), 94; A 55; S 36, 37; Th '2, 14 || c. **+cate-cate-s.**, **+cacate-s.**: *kat kat s.* To 13, 28, 99; A 28, 55 | *kakat s.* To 24.

5.⁷ **+tchôve-s.**, **+chôve-s.**, **+côve-s.** ...: *čôf s.*, *čôf s.* Ch '64, 72; Th 24, 29, 43, 62, 73, 82; Ni 98; Na 22, 49, 59, 79, 112, 129 (*čôf*), 135 («*tchfôf*» [?]); Ph 37, '40, 69, 84; D 40, 110, 120-132; Ma 35, 36; Ne 4, 9, 14 (néol.), 16, '22, '23, 24, 31, 32, '38, 43, 44, 49, 60-65; Vi 2, '12, 16-35, 43-47 | *šôf s.* Th 64 | *šôf s.* No 2 | *kôf s.* Th 5.

6.⁸ a. **+tchôte-s.**, **+côte-s.** ...: *čôt s.*, *čôt s.* S 29; Th 54, 72; Ni 33; Vi 6, 8, 13 (*šôt*), '17, '36, 38 (*šôt*) | *kôt s.*, *kôt s.* A 2, 7, '13, '18; Mo 1 (ancien¹ G. Tal.), 9, 23, 58, 79; S 31, 37; Th 25 || b. **+côte-piche** ['chaude-pisse']: *kôt piš* Mo 44.

7.⁹ a. **+tchôsse-s.**: *čôs s.* Na 19; D 136; Ne 11 || b. **+tchôⁿtchôⁿsse-ôs-s.**: *čôⁿčôⁿs ô s.* Ch 33.

8.¹⁰ a. **+co-d'-s.**: *kò t s.* To 43; Mo 64; S 13, 19, 37 | *kô d s.* A '20 || b. **+cote-cote-s.**, **+cocote-s.**: *kòt kòt s.* To 48, 58, '71; A '10 | *kòkòt s.* A 12, 50.

9.¹¹ a. **+keû-d'-s.**: *kâ t s.* A 37 (rare), 44, '52; Mo 1, 20, 37, 42; S 6 (*kâ*), 10 || b. **+keuye-s.**: *kây s.* Mo 17.

10.¹² **+cu-d'-s.**: *ku t s.* S 1 (masc.).

A'. **+s.-volante**¹³: *s. vòlât* Ph 86 | *s. vò-* To 73¹⁴.

¹ Présentation. Le tableau livre uniquement les formes du 1^{er} élément, 'souris' ayant fait l'objet d'une not. propre (not. 37). Les formes rangées sous I et conservées au n.-e., primitives, sont la source des autres formes belgo-romanes. Ce classement s'oppose à celui du FEW 12, 111 sv. *sōrix* (Hubschmid), qui rapporte, selon un principe assez semblable, la plupart des formes d'oïl (sauf. w. 'choue-s.') à 'chauve-souris'.

² V. FEW 12, 113a, sous e (où on corrigera Malm. *tyaw s.* en *tšaw s.*). Hubschmid classe ces formes en dehors de la mouvance de 'chauve-souris' et accepte l'analyse 'choue-souris'. (On notera qu'il renvoie à 16, 304 frq. **kâwa*, où on ne trouve que les sens 'cornille, choucas', et non à 2/1, 549a *cavannus*, où est classé 'choue' chouette.) Pour l'auteur de l'article *sōrix*, l'existence du t. wallon n'ébranle pas l'étymologie du fr. *chauve-souris* (et de ses avatars) par *calvas sorices*.

³ Redoubl^t de 'choue'. Pour **+tchôtchô**, on peut invoquer l'attraction de 'chaud-chaud': v. BALLE **+tchôd-tchôd** d'une ardeur impatiente, à insérer FEW 2/1, 89b *calidus*.

⁴ V. FEW 12, 112b (sous κ'). Pour *tšaw* > *tšap*, on peut supposer l'attraction de l'onon. *tšap-*, dont dérivent, en w. occidental, les noms de la grive litorne, **+tchape** et **+tchape-tchape**: v. FEW 13/2, 360b, sous 4, et not. 71, ADD.

⁵ Aj. ce t. FEW 12, 112b. L'altération en *tšak* s'est vraisemblabl^t produite sous l'influence de l'onon. *tšak-*, d'où **+tchake** grive litorne ou draine: v. FEW 13/2, 357b, sous h, et not. 71, ADD.

⁶ Littéral^t 'chat-s.', 'chatte-s.' et redoubl^t 'cha(tte-)chatte-s.': les deux premiers t. sont FEW 12, 112b (sous η). Une altération semblable de 'choue' en 'chat' s'observe aussi dans 'chat-huant', etc.; v. FEW 2/1, 549a *cavannus* et not. 83 HIBOU. — On notera que *kat s.* pourrait aussi s'interpréter en 'quatre s.' ou en 'chat de s.' (v. graphies de l'enq. entre parenthèses dans le tableau).

⁷ V. FEW 12, 112a. — En B.R., la notion chauve s'exprime souvent par d'autres t. que

- CHAUVE-SOURIS**
- *+tchawe-s., +tchatchawe-s.*
 - *+tchô(we)-s., +tchôtchô-s.*
 - △ *+tchape-s.*
 - ▽ *+tchake-s.*
 - *+tchat-s., +cate-s., +ca(te)-cate-s.*
 - *+tchôve-s., +chôve-s., +côve-s.*
 - | *+tchôde-s., +côde-s.; +côde-piche (Mo 44)*
 - / *+tchôsse-s., +tchôⁿtchôⁿsse-ôs-s.*
 - + *+co-d'-s., +co(te)-cote-s.*
 - ^ *+keû-d'-s., +keuye-s.*
 - ∨ *+cu-d'-s.*
 - ⊗ 'souris volante'

x. = 'souris'; v. carte 18.

0 10 20 30 40 50 km

'chauve': dér. de 'peler', de 'plumer' ... (v. vol. ult.). Ce fait ne favorise pas le rapprochement de *+tchôve-s.* avec 'chauve', si ce n'est par l'intermédiaire du français. Il est possible, par contre, que le premier élément soit parfois mis en relation avec le verbe 'chauffer': v. t. suiv.

⁸ Littéral 'chaude-s.': FEW 12, 112b (sous γ). L'altération curieuse 'chaude-pisse' (FEW 8, 588a *pissiare) est probabl^t liée à certaines croyances.

⁹ Littéral 'chasse-s.' et 'chasse-aux-s.' (avec redoubl^t): FEW 12, 112b (sous δ'). Dans le premier t., 'chasse' est verbe (comp. fr. *chasse-pied*); dans le second, il pourrait aussi être substantif. V. FEW 2/1, 68a *calceare* et 70b *calceus* (t. 'chasse-de-loup', 'chasse-à-la-pie', etc.).

¹⁰ Sans doute 'coq-de-souris' et redouble-

ment *+cote-cote s.*, *+cocote s.*: aucun de ces t. n'est connu de FEW 12, 112b, où on trouve néanmoins Bulles *kqk sçri*, analysé en 'chauche-s.' (sous γ). Pour les formes pic. de 'coq', v. FEW 2/2, 859a *kok-*; *+cote-cote* pourrait figurer sous le même étymon, 860b (onomatopoiétique *ausdrücke zur bezeichnung des hahnenschreis*).

¹¹ Littéral 'queue(-de)-souris': v. FEW 12, 112a (sous γ') et n. 10.

¹² Littéral 'cul-de-souris': aj. cette forme FEW, *l.c.*

¹³ Ce t. est largement connu à l'est de la Picardie, en Champagne et en Lorraine: v. FEW 12, 113a (sous c).

¹⁴ L'EH a relevé un grand nombre d'enfantines ayant trait à la chauve-souris: elles feront l'objet d'une publication séparée.

44. TAUPE (carte 22)

Q. G. 418 «*taupe*; taupinière; piège à *taupes*», complétée par 1535 «étaupiner (un pré)» et 1853 «la prairie est remplie de fourmilières et de taupinières»¹.

Le classement des formes belgo-romanes traduisant *taupe* soulève plusieurs difficultés. On adopte ici l'un des schémas évolutifs reconstruits par Haust, en rattachant toutes les formes à **fōdīcūlare* > fr. 'fouiller', au sens 'fouir (la terre)'². Le suffixe est vraisemblablement '-on'³.

En deux zones, le même t. s'applique secondair^t à la taupinière: v. not. 45, *F*, 1.

◆ ALF 1286; ALPic. 224; ALLR 206; BRUN., *Enq.* 1544; FEW 3, 644a *fōdēre*.

I. a. *+foyon, -ân, -an*⁴ ...: *fōyō* Ph '43, 61, 69, 79, 84, 86; D 110, 120, 123, '129, 132, 136; W 1-10, 21 (1853; *fū-* 418), 30, 35, '36, '42, '56, 66; H 2, 21, '26, 27, '28, 38-68; L 1, 7, '8, 14, 29-39, 45, 85, 87, 106, 114, 116; Ve 35, 38, 39, 40 (418, 1853; J. Eubelen donne *fowō*[?]), 41-44; My 2-6; B 2-5, 7 (et Cierreux), 24, 30, 33; Ne 26, 32, '38, 43, 44, 51, 57, 69 | -ōⁿ L 4 | -ōⁿ/-ōⁿ/-ōⁿ L 61 | -ōⁿ Ve 37 | -ōⁿ My 1 | -ōⁿ/-ōⁿ Ve 31 | -ōⁿ Ve 34 | -ōⁿ Ve 32 | -ōⁿ/-ā Ar 2; L 2 (418, 1535, mais *fō-* 1853) | -ōⁿ/-ā L 19 | -āⁿ/-aⁿ Ve 24 | -ā Ph 45, 54, 81 (*fō-*); W 13; H 8, '79; L '32, 43, 101, 113; Ve '15, 26, 47; Ma '21, 29, '34, '45, 51, 53 (J.H.; v. *fū-*); B 6 (et Petites-

Tailles), 9-23, 27; Ne 31 | -aⁿ Ve 8 | -ā Ve 6 | -ā/-aⁿ L 66 | -āⁿ/-aⁿ Ve 1 | -āⁿ L 94 || b. *+fēyon*⁵: *fēyō* Ne 65.

II. a. *+fouyon, -ân, -an*⁶ ...: *fūyō* Ch 4-28, '36, 43; Ni 1, 19, 20 (var. -ā sauf à Ard.), 38 (418, mais -ā 1857), 90, 112; D 34; W 21 (418; *fō-* 1853), '45; H 1, 37, '42, 69, '77; Ma 2-4, 12, '50 (ou -ā selon enq.); B 28; Ne 33, 39; Vi 2, 35-43 | -ō. Ne '50 | -ōⁿ/-oⁿ Vi 27 | *fō_iyō*.⁷ To 6 | *fūō, fuō* Hanuse | *fuyō* Lecoq Vi 46 | *fūyā* Ch 61; Vi 16 | -ā/-ā W 59; Ne 63 | -ā/-ā. Ne 76 | -ā Ch 33, '54, 72; Ni 2, '5, 6, '9, 11, 17, 26, 28, 38 (1853; -ō 418), 39-61, 80, 93-107; Na 19, '20, 30; Ph 6 (enq. compl.; *fūwā/ē* J.H.), 15, 37, '40, 42; D 64, '103 (1535; -ā 418); Ma 9, '15, '18, 19-24, '28, '32, 40, '41, 42, '48 (ou *fūñā*), '50 (ou -ō selon enq.), 53 (enq. compl., v. *fō-*); Ne 49, 60; Vi 6, 8, '19, '21, 25, 47 | -ā. Ne 47 | -ā/-āⁿ Ni 85; Vi 18 | -āⁿ.⁷ A 12 (v. «*fouan*»); Vi 13 | -āⁿ W 63 | -āⁿ Vi 22.

b. *+fougnan, -ân*⁸: *fūñā* Na 1, 6, 22, 23, 44-135; Ph 16, 33, 53; Ar 1; D 7-30, 36-58, 68-101, '104, 113; Ma 1, 35, 36, 39, 43, 46, '48 (ou *fūyō*); B '26; Ne 4, '5, 9-20, '22, '23, 24 | -ā D '9, '103 (418, mais *fūyā* 1535).

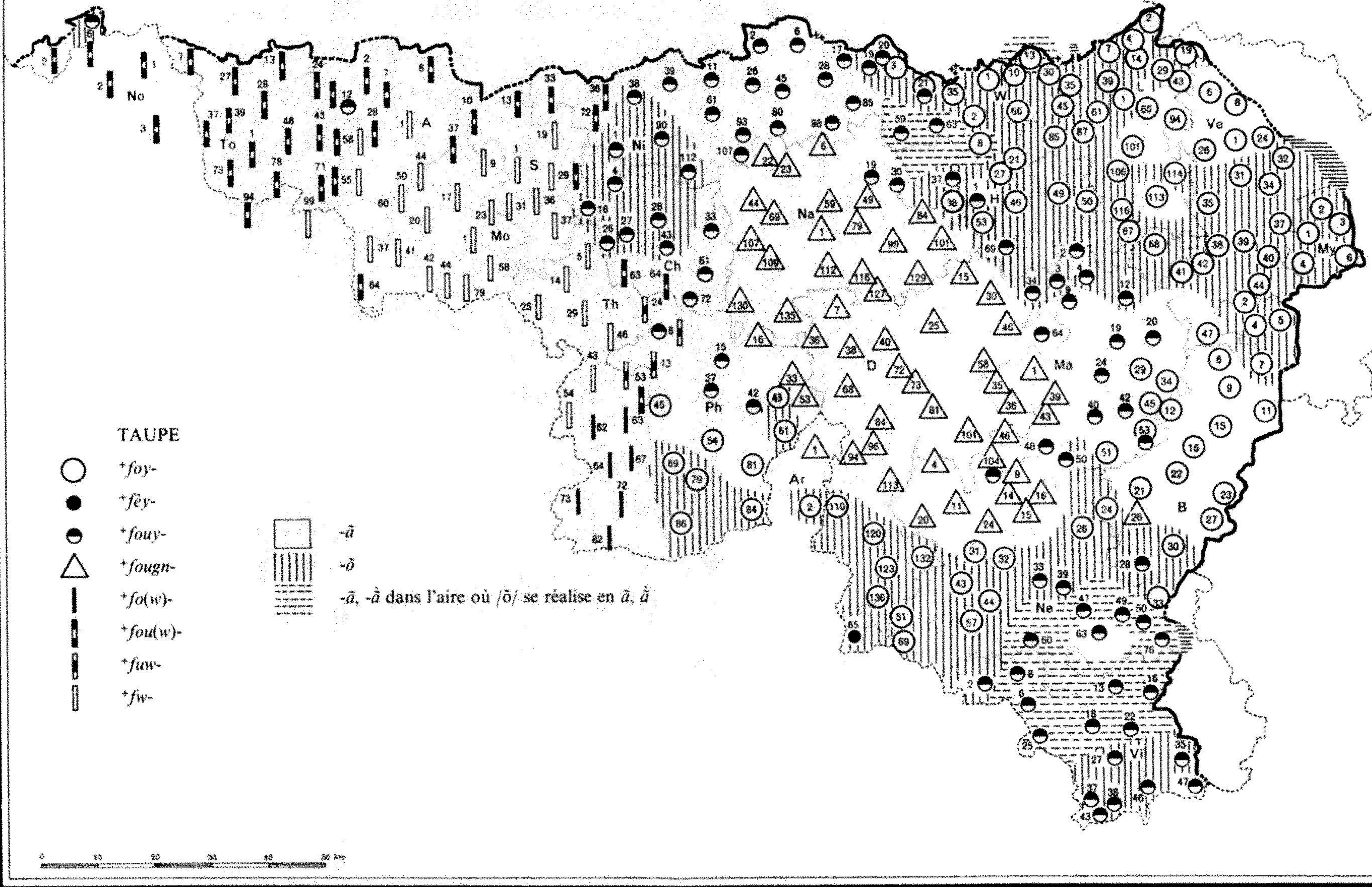

TAUPE

- +foy-
- +fèy-
- ◐ +fouy-
- △ +fougn-
- | +fo(w)-
- ▨ +fou(w)-
- ▩ +fuw-
- ▭ +fw-

- -ā
- ▨ -ô
- ▩ -ā, -à dans l'aire où /ō/ se réalise en ā, à

0 10 20 30 40 50 km

III.⁹ a. **+fo(w)an** ...: *fòwā* Th '63, '67, 72, 73 | *fò-/fô-* Th 64 | *fôā* Th 62, 82 || b. **+fou(w)an** ...: *fuwā* To 24, 28, 48; S 6; Ch 63, '64; Th 53 (enq. compl.; *fu-* J.H.); Ni 36 | *-ā/-ā_n* S 10 | *-ā/-ā* No 1, 2; To 73; Ni 33 | *-ā* No 3; To 6 (1335, 1853, mais *fō_iyō*,⁷ 418), 78 | *-ā/-ā_n* To 7 | *fuwā / fuā* To 1, 13, 37; Mo 64; S 13 | *fu_wā* A '10, 28 | *fuwā / -wā* To 94 | *fuwā / fuā* To 2 | *fu.ā* To 13, 39, 43; A 2, 7, 37; S 29 (var. *fwā*); Ni 72 | «*fouan*» To '71; A 12 (1853, mais *fuyā*⁷ autre enq. 1853, et 418), '13, '18 (ou «*-an_w*»), 55 (*fwā* 1853) | «*-an_w*» To 58 (*fwā* 1857); A '18 | *fu_{eo} / fu_{eo}* To 27 || c. **+fuwan** ...: *fuwā* Th 24, 53 (J.H., v. *fu-*); Ph '13, '28 | *-ā/ē* Ph 6 || d. **+fwan**: *fwā* To 58 (1853, ou «*fouan*»), 99; A 1, 50, '52, 55 (1853, ou «*fouan*»); Mo 1-20, 41, 42, 58, 79; S 1, 19, 29 (1853, ou «*fouan*»), 31-37; Th '2, 5, 29, 43, 54 | *-ā*. Mo 23 | *-ā_n* A 44 | *-an* Mo 37 (ou *fuwā*), 44 | *-ā/-ā* Th 14, 25, 46.¹⁰

¹ Les q. 1535 et 1853 font apparaître les expressions 'butte de taupe', 'motte---', etc. (v. la not. suivante); en plusieurs pts, par ailleurs, «*taupinière*» et «*taupe*» se traduisent par un seul t., dont le sens premier est 'taupe' (v. not. 45, F, 1). — Les compl^{ts} et les var. sont intégrés dans le tableau.

² V. HAUST, BTD 5, 1931, 186 [c.r. du REW, 3^e éd.]: «3401 *fōdēre*, fr. *fouir*. On rattache ici le w. *fuā* taupe. Mais le t. normal est *foyan*, *fouyan*, *-on* (liég., chestr., gaumais); il dérive de *foyî*, *fouyî* (fr. *fouiller*). Le nam. *fougnan* vient directement ou a subi l'influence de *fougnî* (n° 3582).» Tout en renvoyant à ces indications, le FEW préfère rassembler toutes les formes belgo-romanes sous 3, 664a *fōdēre*. Les formes en *fōy-*, *fūy-* et celles en *fūn-* sont expliquées par l'influence de 'fouiller' d'une part, de *fougnî* d'autre part sur le primitif 'fouant', part. pr. substantivé. — La comparaison des rép. obtenues aux q. «*taupe*» avec celles des q. 240 «*bêcher le jardin*» et 385 «*fouiller la terre avec le groin (du porc...)*» (notions qui seront traitées ultérieurement) permet de préciser les pts suivants: 1° vu la disposition des aires, on ne peut guère rattacher *fougnan* à un étymon distinct; on considérera donc cette forme centrale comme

une var. de *fouyan* (par simple renforcement articulatoire: cf. *cramignon* = 'cramillon', etc.; éventuellement par l'attraction de *fougnî* fouiller avec le groin, lequel est rattaché à **fundiare*, FEW 3, 867a); — 2° les formes pic. *fo(u)wan*, *fwan*..., sur lesquelles Meyer-Lübke, puis Wartburg fondent, semble-t-il, l'analyse 'fouant' part. pr. substantivé (alors que 'fouir' est un verbe inchoatif) doivent s'interpréter en 'fouillon' (pour le suff., v. n. 3). Le w intervocalique ne fait pas difficulté: l'aire de *fo(u)wan*, *fwan* coïncide en B.R. avec celle où on trouve des formes *fo(u)wine*, *fwine* (alternant avec des formes *fo(u)yine*) résultant de *fa gīna* (> afr. *faïne*, w. *fayine*, *-ène*, frm. *faïne*...): cf. vol. ult. On notera, au surplus, que la plus grande part des formes citées par FEW sont en *-y-*, non en *-w-*. L'analyse retenue ici conduirait donc à déplacer le paragraphe *fōdēre* II (Maulwurf) sous **fōdiculare*, FEW 3, 667b, à la suite de Varennes, Clairv. *fouillon* groin [...] Bourber. *fūyō* RPGR 1, 245. On ajoutera que d'autres représentants de **fōdiculare* figurent à tort sous *fōdēre*: v. en particulier les correspondants w. de 'fouiller' bêcher (663a) et cf. not. 45, n. 7.

³ On sait qu'en certaines régions de B.R., */ā/* se présente sous des var. qui vont jusqu'à *ō*; qu'en d'autres à l'inverse, */ō/* possède des var. allant jusqu'à *ā*: cf. ALW 1, c. 2, 9, etc. (pour */ā/*), c. 76 (pour */ō/*). Ici, cependant, la finale *-ō* (hachures verticales sur la carte) — à laquelle il faut joindre les var. *-ā*, *-ā* dans la zone où */ō/* tend vers *ā* (hachures horizontales sur la carte) — occupe une zone très vaste, ce qui empêche d'analyser les formes belgo-romanes comme le part. pr. substantivé 'fouillant' (cf. FEW 3, 644a, qui considère que les formes en *-ō* résultent d'une substitution de suff.). La disposition des aires (*-ō* en bordure de la zone *fo(u)y-*, *fougn-*) invite au contraire à rattacher toutes les finales à un suff. unique, très vraisemblabl^t '-on', dont les variantes s'expliqueraient par une évolution phonétique particulière. Cf. de même 'pointillon' et 'estiquion' (not. 48, n. 6 et 8), 'bruyon' (not. 120, D et n. 10), 'pisseron' (not. 121, B et n. 11), 'taon' (not. 135 et carte).

⁴ DL, VILL. et SCIUS *foyon*, HAUST, Chestr. *id.* (mais *-an* DASN.), ATTEN, BALLE *foyan*.

⁵ Forme champenoise où *è* est issu de *ò*; cf. BRUN., *Enq.* ⁺*fèyi* bêcher, *-on* taupe.

⁶ COPP., DEPR.-NOP. ⁺*fouyon*; DASC., *Mamm.* ajoute la même forme pour Ch 2, 6, 7, 14; Ni 7; CARL.² pour Ch 9, 29, 36, 37, *-an* pour Ch 50, 70; Ni 88.

⁷ Noter l'isol¹ de ces formes dans la zone où la semi-cons. est *w* (cf. n. 2).

⁸ LÉON., PIRS. ⁺*fougnan*, CARL.² *id.* Ch 32.

⁹ CARL.² ⁺*fowan* Th 58; BOURG. ⁺*fouwan*, CARL.² *id.* Th 34, 35, MAES, COTT. ⁺*fou.an*;

BAL ⁺*fuwan*, CARL.² *id.* Th 35; DELM. et SIG. «*fouan*» [pour ⁺*fuwan*?], REN. ⁺*fuwan*.

¹⁰ On connaît aussi 'taupe', emprunté au fr.: *tôp* To 24; A 44; Th 53; Ni 17; *top* No 3. Précisions: ⁺*fouwan* pour la petite, noire, qui fait des galeries et des mottes; ⁺*tôpe* pour la grande, rousse, qui ne fait que des galeries et est difficile à piéger Th 53; ⁺*fouyan* dans la campagne; ⁺*tôpe* dans les jardins Ni 17. Dans les deux cas, 'taupe' réfère au mulot, ce qui concorde avec les notations de la not. 39, C.

45. TAUPINIÈRE

Q. G. 418 «taupe; *taupinière* ...», 1853 «la prairie est remplie de *taupinières* et de fourmilières», 1535 «étaupiner (un pré)»¹.

Les réponses les plus spécifiques sont: extrême e. ⁺*mofioûle* ..., liég. ⁺*f(r)oumouhe* ... et les nombreuses var. de ce t. connues sur l'est du domaine (A); ⁺*mute* et var., ainsi que ⁺*mutiè(r)ne* (B), répandus à l'ouest. — L'enq. relève en outre un grand nombre de substantifs dérivés de verbes signifiant 'fouger, fouiller la terre (taupe, porc, sanglier)' (D-H) et d'autres t. dont le sens 'taupinière' résulte de la spécialisation du sens 'tas, amas, motte' (I-O). — En deux zones, «taupe» et «taupinière» se confondent sous le même mot.

En général, plusieurs termes sont connus en un même pt, peut-être avec de légères différences de sens; on indique l'origine des variantes.

◆ ALLR 207; BRUN., *Enq.* 1545.

A.² I. a. ⁺*moffûhye*, *-ûje*: *mòflûx* B 6 (ou *maufyûl*), 7 (Rogery; *-fyûl* à Cierreux) | *-ûs* B 11 (ou *fròmûs* selon enq.) || b. ⁺*mofioûle*, ⁺*mouhioûle*, *-fioûle*: *mòfyûl* Ve 37 (ou *mauhyûl*), 39, 40 (*mau-* à Lod.), 44 (ou *mau-*); My 1; B 4, 5, 7 (à Cierreux), 9 (ou 'terre'), '14 (id.), '34 (à Commanster) | *mauhyûl* Ve 37 (ou *-fyûl*; ou 'haut') | *-xûl* My 3 | *-fyûl* Ve 37, 40 (à Lod.), 44 (ou *mò-*), 47; My 2, 4, 6; B 2, '3, 6 (à Pet.-Tailles; v. *mòflûx*) || ⁺*moufriole*: *maufriyòl* / *mò-* D 120 || c. ⁺*moufawe*: *maufaw* Ve 8 (Domken; *mû-* Grégoire) || d. ⁺*mouhale*: *mauhal* D 64; Ma 1.

II. a. ⁺*foumouhe*, *-ouhye* ...: *famuh* H '79 (J.H.; v. *fau-*); L 29, 43, 61 (ou 'haut'), 87, 106, 113 | *-ux* L 39 (1535, 1853; mais 'taupin'

418), 94, 114; Ve 26 | *-myuh* / *-myûh* Ve 41 (mais *frumyuh* 1853) || b. ⁺*foumioûle*: *famyûl* Ve 42; B 15 (ou *frumûs* selon enq.; ou 'terre') || c. ⁺*foumoye*, ⁺*foû-*: *famòy* W 13, 30, '39 (1535; v. 'bouture') | *fû-* W '42, '56; L 35, 45.

III. a. ⁺*froumouhe*, *-ouhye*, *-ouje* ... *-oû-* ... ⁺*fourmouje*: *framuh* H 49 (ou 'boute'), 67 (1535), 68, '77, '79 (enq. compl.; v. *famuh*); L 7, 19 (418; v. 'boute'), 29 (1853; v. *fau-*), '32, 116; Ma 2, 3 (418; v. 'bouture'), 4 (ou 'fougnure', 'bouture'), 9 (1535; v. 'bouture'), 12 | *-uh* / *-ûh* Ma 19 | *-ûh* L 66 (1853: d'abord 'fourmilière'; se dit qqfs pour 'boutage') | *-myuh* L 14 (418, v. *frumuh*); Ve 6 (ou *-myûl*?; ou 'nid'), 41 (1853; v. *fau-*) | *-maux* L 101 (1535, 1853; v. 'motte'); Ma '21, 24 (ou *fra-*) | *-ûx* Ma 20, 29 | *-us* Ph 69 (418, v. *frî-*), 84, 86 | *-us* / *-ûs* Ma '45 | *-ûs* Ma '34, 40, '41, '50, 51, 53; B 21, 24 (1535; v. *fra-*); Ne 32, 76 | *farmus* Th 24; Ph 6, '13, '28, 45 || b. ⁺*froumûje*, *-îje* ... ⁺*four-* ...: *framûs* Ne 44 | *-îs* Ne '1, 47, 49 (enq. compl.; *frò-* J.H.), 63 (ou 'fouillon') | *-îs* Ne 60 | *farmûs* Ch 27; B 22 (à Compogne).

IV. a. ⁺*fromouje*, ⁺*for-*: *fròmûs* B 11 (ou *mòflûs* selon enq.), '18, 33; Ne '50, '75 | *frò-* / *fòr-* B 16 || b. ⁺*fromije*: *fròmîs* Ne 49 (J.H.; v. *fau-*).

V. ⁺*framoûhe*, *-ouhye*, *-ouje*, *-oûje* ... ⁺*fla-*: *framûh* Ma '28 | *-ux* / *-ûx* Ma 24 (ou *framux*) | *-us* Ph 42, 61; Ar 1 (mais *fla-* 1853); D '9, 38 (ou *fla-* J. Nollet), '39, 72 (ou 'fouillon'), 73 (id.); Ne 26 (*frâ-*), 33 | *-ûs* B 24 (mais *fau-*

1535) | -*ūs* D 40, 68; Ma '32, 39 (1535; v. 'moncelle'); B '26, 28, 30; Ne 14-16, 24, 31, 33, 39 | *framūs* Ar 1 (1853, v. *fra-*); D 7 (1535, 1853, v. *fri-*) | -*ūs/-ūs* Na 112 | -*ūs* Ph 33, '43, 53; D 36, 38 (ou *fra-*). Avec le suff. '-ier': **+framouji**: *framūzī* Ne '23 (1853; v. 'moulinée').

VI. a. **+frumouhe, -je ...**: *frumuh* L 14 (1535, 1853; v. *frumyuh*) | -*ūs* Na 1 (? , 1853) | *frā-* Ch 33 (-*ūs*?); W 66 (1535; v. 'bouture') || b. **+frumuje, -ūje ... +furnūje, +fēr-, +far-**: *frumuš* Ph 79 (ou *frimūs*) | -*ūs* Ni 1 (ou 'mutterne'), 107 (418; v. 'motte'), 112; B 12, '13, 15 (ou *fumyūl* selon enq.) | *furnūs* B 22 (enq. compl.; *fēr-* J.H.) | *fēr-* B 22 (J.H.), 23 (et *far-* à Noville), 27 || c. **+frumoye**: *frumòy* W '8, 10.

VII. a. **+frimouje, -ou-**: *frimūs* Ch 61; Na 44, 49, 69 (418, v. 'motte'), 79, 99 (1535, 1853; v. -*ūs*), 101 (418, v. 'boute'), 116-135; Ph 15, 16, 37, '40, 54, 79 (ou *frumuš*), 81; D 7 (418; v. *fla-*), 15 (ou 'bouture'), 25 (id.) | *fri-/fri-* Na 23 (et 'motte' 418), 59 | *fri-* Na 19, '20 | *fri-/fri-/fru-* Na 22 (ou 'bouture') | *fre/i-/frā-* Na 6 | *fri-/fru-* Na 107 (mais -*ūs* 1853) | *frimūs* Ch 72; Na 99 (v. -*ūs*; ou 'motte'), 107 (v. -*ūs*) || b. **+frimoye**: *frimòy* W '39 (1853; v. 'bouture').

B.³ 1. **+mute, +muke, +muche (f.)**: *mut* A '20 (ou *mučèr*) | *muk* To 1 (1853), 27, 28 (' ~ à fouillon' 418; v. 'motte', 'nid'), 39 | *muš* To 58 (1535; v. 'mutterne', 'motte'); A '52 (ou 'mutterne').

2. a. **+mutiè(r)ne, -tière, -tèrne ...**: *mutyèrn* To 99 (ou -*èrn*); A 50 (*mā-* arch.; *mā-* 1535), '52 (*mā-*; ou *+muche*); Mo 1, 17, 20 (' ~ à fouillon' enq. compl.; -*èrn* sans compl^t J.H.), 23 (-*e-*), 41, 44 (?), '57, 58 (-*yèrm*); S 1, 31 (masc.); Th 5 | -*t'y-* To 58 (1535; v. *+muche*, 'motte'); A 44, 60; Mo 64 (ou -*e-*); S 36 (id.); Ch '64 (418; v. 'motte'); Th '2 (ou -*e-*), 25 | -*tš(y)-* To '71 (ou -*èrn*); A 55 (-*m* 418; -*èrn* 1535, 1853); Mo 37 (mais 'fougne' 418), 79; S 10; Th 14 | -*tyèrn / -tyèn* S 37 (masc.); Ni 72 | -*tyèrn / -tyèn* Mo 64 | -*tyèn* S 19; Th '32 | -*č-* Ni 1 (ou *frumūs*); Th 29, 46 (1535; v. *mityèn*) | -*tšn/-šn* A 2 | -*irn* A 7 (1535; v. 'motte') | -*in* Ni 33 (418; v. 'motte') | -*tiyèr* A 28 (ou 'motte') | -*t'yèr* No 3 (masc.; v. 'mont') | -*čèr* A '20 (ou *+mute*) | -*tèr* No 3 (mais *+niche*

418) | -*tèrn* To 37; Th 54, 62, 64 (ou *mū-*), '67, 72 (ou *mī-*), 73, 82 || b. **+mitièrne, -tiène ...**: *mityèrn* A 37 | -*t'y-* Mo 9 | -*tyèrn* J.H. | -*tyèn*, *tyě/ěn* enq. compl. Th 53 | -*tyèn* S 29 (ou 'motte'); Ch 16 (ou *mī-*), 26 (-*e-*); Th 46 (ou *mu-*); Ch 4, 63 | -*t'èn* Th 43 (mais 'motte' 418).

C.⁴ 1. **+boute ...**: *baut* Ni 26, 28, 45 (418, v. 'motte'), 85; Na '20 (ou 'bouture'), 30, 101 (1853; v. *frimūs*); D 101 (418, v. 'fouillon'); W 59, 63; H '26, 27, 37 (1535, 1853; v. 'boutée'), 38, 39, 46, 49 (ou *frumuh*), 50, 53, 69 (ou 'bouture'); L 19 (1853; v. *frumuh*); Ma 42; B '17 (ou 'terre'); Ne 4 (1853; v. 'fouillon') | *bôt* Ne '5 (ou 'terre').

2. **+bouteure, -ère, -ure, -ûre, -êre ...**: *butèr* D 15 (ou *frimūs*), 30, 34, '45, 46, 58 (ou -*ūr*); W '39, 66; H 69 (ou 'boute'); L 85; Ma 4 (1853; v. *frumuh*), 9 | -*èr* Ni '97; W 3 | -*er* Ni 17, 19, 20 | -*àr/-àr* W 35-'36 (v. *frimòy*) | -*àr* H 2, 21 | -*ur* H 8 | -*ūr* Na 22 (ou *frimūs*) | -*ūr* D 15 (id.), 58 (ou -*àr*) | -*àr* H '42, 46 (1853, ou 'boute') | -*àr* Ni '102; Na '20 (ou 'boute'); Ma 3 (1853; v. *frumuh*) | -*èr* Ni 98 (1853; v. *mòt*); W '32, '45 | -*èr/-èr* W 21 | -*èr* Ni 6-'9 (ou 'monceau').

3. **+boutéye**: *butěy* H 37.

4. **+boutèdje**: *butèg* L 66 (v. *frumūh*).

D.⁵ **+moliné(ye), +mou- ...**: *mòlinéy* D 123, '129; Ne 11, 20, '22, '23 (418; v. *framūzī*) | -*ěy / -ěy* Vi 2 | -*ěy/-ě* Ne 43 | -*ě* D 132; Ne '38, 57 (mais masc., donc '-eau'), 69 | *muliněy/-ě* Ne 51, 65 | -*ě* D 136.

E.⁶ **+mouyeure ...**: *muyàr* L 2 | -*àr* L 8 | -*àr* L 4 (ou *bôm*).

F.⁷ 1. 'fouillon' (d'abord taupe, puis taupinière: formes à la not. 44) Ar 2; D 72 (ou *framūs*), 73 (id.), 81, 84, '85, 94, 96 (?; v. q. 1853: *+plin d' nids d' framoujes* [de nids de fourmis] *èt d' fougans*), 101 (1535; v. 'boute'), '103, '104, 110, 113; Ma 35 (1535, 1853; v. 'motte'), 36, 46 (1853, ou *+monç'rale*); Ne 4 (418, v. 'boute'), '5 (ou 'boute'), 9, 63 (ou *framūs*), 76 (1535, 1853, v. *framūs*); Vi 16, 18 (ou 'tas'), '19, '21, 22, 27, '34, 35, '36, 47.

2. **+fouyète, +fu-**: *fuyèt* Vi 8 (1853, v. *mòy,in*), '32, 37-43 | *fuyèt* Lecoq | *fu.èt*⁸ Hanuse Vi 46.

3. **+fouyine**: *fuyin/-y,in* Vi 13.

G.⁹ 1. **+fougne**: *fañ* Mo 37 (418, v. *mučèrn*).

2. **+fougnère**: *fañèr* Ma 4 (ou *frumuh*).

H.¹⁰ +bôme: *bôm* L 4.

= I.¹¹ +hôt: *hō* L 1, 61 (ou *framuh*); Ve 1, 24, 31-35, '36, 37 (ou *muhyûl*).

J.¹² 1. +mont...: *mō* To 7 (418; v. 'nid'), 13 | -ō/-ē To 94 | -ē To 73 (1535, 1853 v. 'taupinière'), 78 | -ā No 3 (1535, 1853; v. 'mutterne'); To 6 (418; v. 'nid').

2. +moncia...: *mōsya* Ni 6-9 (ou 'bouture') | -ša Ni 2, '5, 11, '25 | -sē Ma '48.

3. +monçale, -ç'rale: *mōsal* Ma 39 (418, v. *framūs*), 43 (1535, 1853; v. 'motte') | *mōsral* Ma 46 (ou 'fouillon').

K.¹³ 1. +môye: *mōy* L 8 (+li f. *fêt 'ne ~ di tère*).

2. +moyine: *mōyin*, -y_{in} Vi 8 (418; v. *fuyèt*) | *mo_{in}* Vi 6.

3. +moyète: *mōyèt* Vi 25.

L.¹⁴ +mote: *mōt* To 28 (1535, v. +*muke*), 43, 48, 58 (418, v. +*muche*, 'mutterne'), '71 (418; v. 'mutterne'); A 7 ('~ à fouillon' 418; v. 'nid'), '10, 12 (ou 'taupinière'), '13, '18, 28 (ou 'mutterne'); Mo 41 (1853, ou 'mutterne'); S 6, 13 ('~ à fouillon' 1853; v. 'nid'), 29 (ou 'mutterne'); Ch '64 (1853; v. 'mutterne'); Th 43 (418, v. 'mutterne'); Ni 33 (1853, v. 'mutterne'), 36-39, 45 (mais 'boute' 418), 61, 80 (418; v. 'monceau'), 90 (1853; v. 'trou'), 93, 98 (418; v. 'bouture'), 107 (1535, 1853; v. *frumūs*); Na 23 (418; v. *frimūs*), 69 (1535, 1853; v. *frimūs*), 99 (ou *frimūs*); H 1; L 101 (418, v. *framux*); Ma 35 (418; v. 'fouillon'), 43 | *mōt* To 24 ('~ de taupe' ou '~ de terre').

M.¹⁵ +tâs: *tā* Vi 18 (1535, ou 'fouillon').

N. +tère: *tēr* B 9 (ou *mōfyûl*), 11 (1535, v. *mōflūs*), '14 (ou *mōfyûl*), 15 (var. *tēr*, qqfs; v. *fumyûl*), '17 (ou +*boute*).

O. +tchanti¹⁶: *čātī* Vi 43 (1853, synonyme de 'fouillette').

P. +choke¹⁷: *šok* No 1 ('~ à fouillon' 418; v. 'nid').

Q.¹⁸ 1. 'nid' No 1 (1535, v. +*choke*); To 2, 6 (mais 'mont' 418), 7 (1853, v. 'mont'), 28 (1853, v. +*muke*); A 1, 7 (1853, v. 'motte'); S 13 (418, v. 'motte').

2. +niche: *niš* No 2 ('~ à fouillon').

R.¹⁹ 1. 'taupin': *tōpē* L 39 (418 [?]; v. *fumux*).

2. 'taupinière': *tōpnyr* A 12 (v. 'motte') | -*ñēr* A '52 (ou +*muche*, 'mutterne') | *tōpini_r* To 73 (418; v. 'mont')²⁰.

¹ Var. intégrées dans le tableau. On néglige -*ty*-/-*ē*- dans 'mutterne' (B.) — Compl^t 'de taupe': rare avec A et B, sauf lorsque le même mot désigne la fourmilière: v. not. 122; rare avec D-G; presque général avec C, J-M. — Lorsque le compl^t est introduit par la prép. 'à' (ou peut-être par l'art. contracté +*as*), on l'indique entre parenthèses.

² La répartition géographique des formes classées sous A invite à considérer qu'en dépit de dissemblances assez grandes, on a affaire à un seul t. lexical. — Le FEW sépare cependant ses représentants sous deux étymons différents. Les formes en +*m*---*f*--- et plusieurs formes en +*f*---*m*--- sont rangées sous l'étymon frq. **mull*, FEW 16, 578b: l'analyse de Wartburg est reprise à Marchot, qui décomposait le type en germ. **moll* + part. passé *fōdita* (< *fōdēre*); la seconde var. est expliquée par l'influence des aboutissements de *formīca* (n. 4). Wartburg avait oublié que des formes w. en +*f(r)*---*m*--- signifiant 'taupinière' avaient déjà été classées sous *formīca*, 3, 721ab. À cet endroit, le mot était interprété en 'fourmi', son sens analysé comme un sens dérivé de 'fourmilière', ses nombreuses var. expliquées par divers processus (méatèse, chute ou altération du -*r*- de l'initiale +*fr*-, etc.). — La q. devrait être réexaminée en tenant compte de l'ensemble des formes belgo-romanes connues grâce à l'EH et des mentions anciennes: la répartition ancienne des var. en +*m*---*f*--- (aujourd'hui conservées à l'extr. e.) semble avoir été différente autrefois.

³ Quoiqu'il se termine par -*tiè(r)ne*, le t. 'mutterne' n'a pas de rapport avec *tērminus* (> +*tiè(r)ne* tertre, colline, talus), FEW 13/1, 240a. — Les t. rangés sous B figurent, pour la plupart, aux côtés de 'motte' et dér., FEW 6/3, 294b-295a *mutt*; signalons que Nivelles +*mitchène*, déjà classé 295a, doit être rayé du vol. 21, 214b. Pour ce qui est de la forme du radical, le passage de *o* (fr. *motte*) à *u* (pic. +*mute*, etc.) serait dû à l'influence de 'butte' (cf. n. 2); celui de *u* à *i* (+*mitière*), à une dissimilation de la voy. après consonne labiale (n. 11). — On notera qu'en B.R., 'butte' n'est pas attesté au sens 'taupinière', sens principal de 'mute' et de ses dér., et on rappellera qu'un

art. de Thomas, consacré au suff. '-erne' (fr. *caverne*, *citerne* ...), proposait de rapprocher le radical de *muterne* du thème du verbe *mōvĕre* (v. Romania 37, 125). Il nous semble que c'est plutôt au fréquentatif **mōvĭtare* que sont liés 'mute' et 'muterne': cf., sous FEW 6/3, 169b **mōvĭta*, le t. 'meute', d'abord au sens 'mouvement', et sa var. *mute*, ainsi que *meutin*, *mu-* et dér. Dans cette hypothèse, les désignations occidentales de la taupinière (auxquelles on joindrait les t. lorrains rangés 6/3, 294b-295a) répondraient littéralement à 'm(e)ute' et 'm(e)uterne', ce qui serait sémantiquement plausible: comp. 'mouger' fouger < **movicare* (autre fréquentatif de *move-re*), FEW 6/3, 169a. Phonétiquement, -u- recevrait ainsi une meilleure explication. — À **mute* > **muke*, on comparera **arĕte* > **arĕke*, **crĕte* > **crĕke* (cf. not. 10, n. 2). Un mot très voisin de **muke* taupinière est intégré à l'article **mukyare*, FEW 6/3, 194a, quoique le correspondant pic. de 'muce' cachette (déverbal de 'mucier' (se) cacher) soit **muche*: il s'agit de Mouscron *muke silo*, moitié creusé en terre avec un dôme hors de terre ...; la n. 1, qui voit dans le procès *š* > *k* (**muche* > **muke*) un hypercorrectisme, n'est guère convaincante. — Quant aux formes **muche*, relevées ici à To 58 et A '52, on pourrait les interpréter en 'muce' (v. ci-dessus, et les attestations pic. de **muche* cachette, FEW 6/3, 194ab); vu l'entourage géographique de ces deux attestations, on préfère les analyser comme l'hybridation de **muke* par **muche*: un phénomène semblable affecte aussi **muke silo* ..., qui connaît des var. **muche* (FEW 6/3, 194ab). Sur le plan sémantique, on se représente facilement l'immixtion d'un mot signifiant 'cachette' dans les champs sémantiques de 'silo' ou de 'taupinière'.

⁴ Déverbal (1) et dérivés en '-ure' (2), '-ée' (3), '-age' (4) de 'bouter' dont le sens premier est 'pousser dehors'. L'enq. relève 'bouter' soulever la terre (taupe) en qqs pts: ind. pr. 3 ps. 'la taupe' **boute* W '56; L 19; Ne 33; 3 pp. 'les taupes' **boutèt* D 96. — FEW 15/1, 215b **bōtan*.

⁵ (1) **moliné(ye)*, **mou-* figure FEW 16, 578a **mull* (radical auquel est aussi rattaché le t. A). Une note explicative (n. 3) reconnaît l'influence de 'moulin' (*mulot* ne pouvant en

effet expliquer à lui seul *molinéye*, *mou-*): «la terre rejetée à l'air moulue». L'auteur refuse cependant à 'moulin' la paternité de **moliné(ye)* et var. (proposition de A. DOPPAGNE, DBR 7, 38). — (2) Frm. *mouliner* ronger le bois (des vers); creuser la terre (id.) est cependant considéré comme un dér. de 'moulin' et inséré FEW 6/3, 40b *molinum*; comme 'moulonné' (var. -*iné*) vermoulu (v. ALW 4, 70a), le mot pourrait aussi bien être issu de 'moulon' ver, larve (v. ci-dessous, not. 127), classé lui-même sous 6/3, 31b *molĕre*. Pour -*on* > -*iner*, comp. **bordon*, -*iner* bâton, -*onner*. — (3) Quant à **moliné(ye)*, *mou-* taupinière, il s'expliquerait mieux, semble-t-il, comme un dér. en -*ata* de 'mouliner', v. tr., *rendre (la terre) molle, d'où fouger, ou de 'id.', v. intr., perdre sa fermeté, s'assouplir (du sol), dér. de 'mol' (FEW 6/3, 56b *mollis*). Pour le sens, comp. **molliare* > 'mouiller' fouger (du porc), FEW 6/3, 44b, lui aussi dér. de *mollis* et à l'origine de t. lexicaux désignant la taupinière.

⁶ Dér. en '-ure' de 'mouiller' (v. la note précédente). Le v. a été relevé au sens 'fouir la terre (de la taupe)': **mouyĭ: li foyon moye* L '8, où on précise qu'elle **moye avou l' grognon*, mais qu'elle **grĕte avou lĕs pates*. À la q. 385 «fouiller la terre (du porc)» (en général, **fougnĭ*), on relève: **mouyĭ* L 2, 4, 7, 14; **māyĭ* (corruption du même t.?) L 39. On portera les substantifs FEW 6/3, 44b **molliare*, où figurent plusieurs mentions anciennes de 'mouiller', autrefois plus répandu (connu à Liège au 15^e s.), et le dér. 'mouilleter' (connu à B 2).

⁷ Dér. en '-on' (1), '-ette' (2), '-ine' (3) de 'fouiller' fouger (du cochon, de la taupe), FEW 3, 666b **fōdicūlare*. Pour 'fouillon', à la fois 'taupe' et, par extension, 'taupinière', v. MASSON. et *Gloss. S^t-Lég.*, qui mentionne aussi **fouyĕte*. Pour le sens, comp. 'fouillures' boutis, traces de sangliers (FEW 3, 667a), 'fouillat' terrain fouillé par les cochons (667b), Mons *fouienne* terre semée depuis peu de temps, égaré sous *fōdĕre*, FEW 3, 663b.

⁸ *fu-* se palatalise en *fu-*, probabl^t sous l'influence du yod: v. aussi not. 44 TAUPE et comp. **figne-étron*, où **fignĭ* correspond à 'fougner' (not. 129 BOUSIER).

⁹ Déverbal et dér. en '-ure' de **fougnĭ*

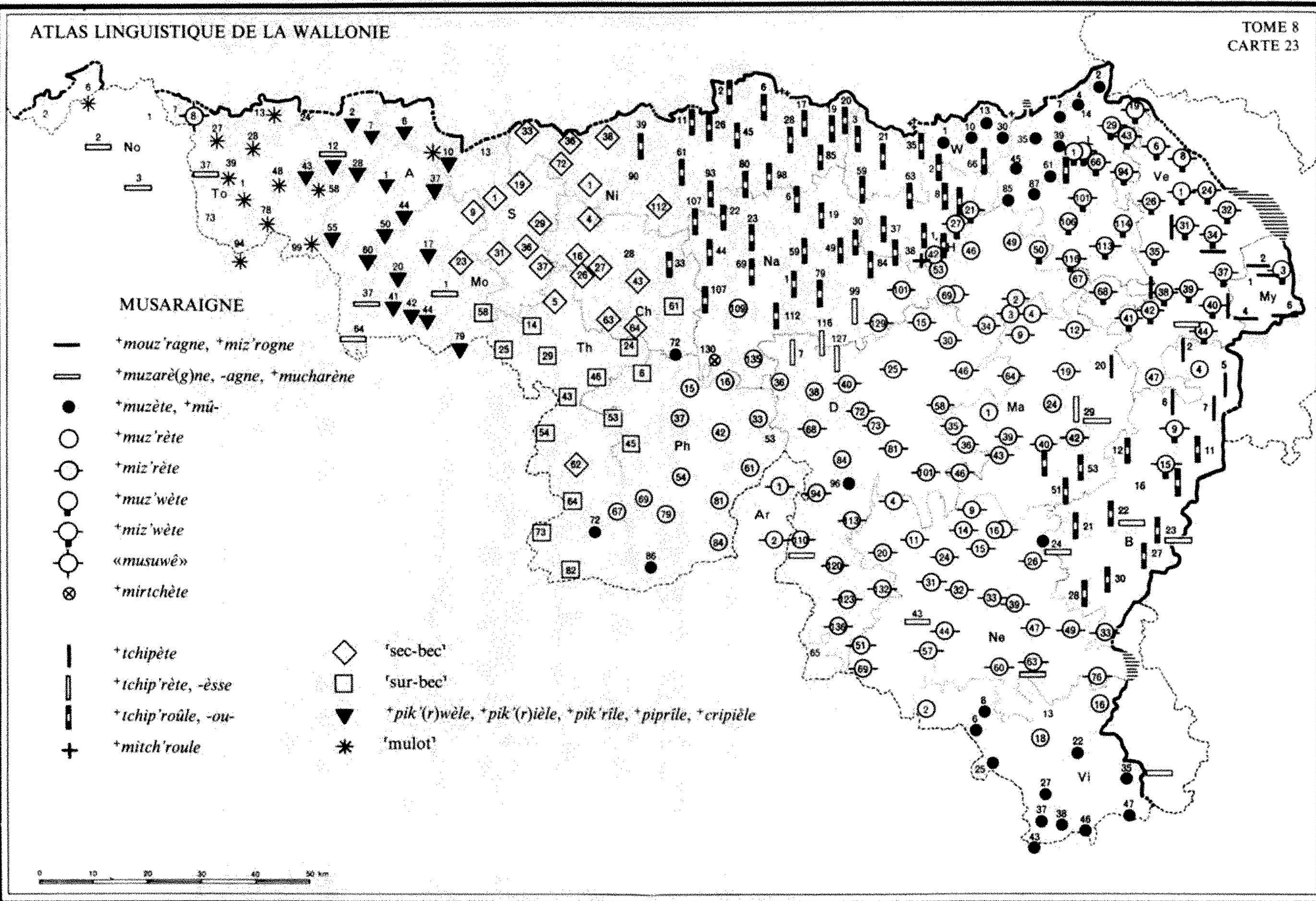

fouger (sanglier, taupe), FEW 3, 867a *fũndiare. Sur l'influence de *fougnĩ sur 'fouillon' taupe, v. not. 44, n. 2.

¹⁰ DL +bõmer creuser la terre (lapin, taupe, mine qui éclate); +bõme 3 cavité souterraine, terrier. V. aussi, q. 1535, +y a bõmé traduit par «les taupes ont fait une taupinière» Ve 24 (où taupinière se dit +hõt) et, q. 385, +bõmer au sens 'fouiller la terre (du porc, du sanglier)' L 19, 29, '32, 43; Ve 6. Ajouter ce sens FEW 1, 223a *balma.

¹¹ DL, WISIMUS. Ajouter FEW 24, 370a altus.

¹² 'mont' (1) et dér. en '-ceau' (2) (-icëllu) et '-celle' (3) (-icëlla). V. FEW 6/3, 89b mons (1); 118b (2), 119a (3) monticëllus, où on portera le sens 'taupinière'.

¹³ Littéral' 'moie' meule (1), et dér. en '-ine' (2) et en '-ette' (3). V. FEW 6/2, 54b mēta (où le sens 'taupinière' est attesté pour les trois t.).

¹⁴ FEW 6/3, 294b, prérom. mutt. Sur les liens entre +mote et +mute, -ke, +mutiè(r)ne, v. n. 3.

¹⁵ Propr' 'tas': porter le sens 'taupinière' FEW 17, 317a *tas.

¹⁶ Propr' 'chantier': sens inconnu de FEW 2/1, 226b-227a cantherius.

¹⁷ Propr' 'souche': porter le sens FEW 13/2, 349a *tsũkka.

¹⁸ Pour 'nid', v. not. 14; +niche est le déverbal de 'niche', FEW 7, 116a *nīdicare. Ces rép. sont approximatives.

¹⁹ Dér. de 'taupe'. Le premier est douteux: v. dans le DL la famille de +tõpiner, +dõrosser (un enfant pour le corriger), d'où dérive w. +taupin 'vaurien' ... classé par erreur FEW 13/1, 62b talpa.

²⁰ Désignent plutôt les galeries (des taupes, qqfs des mulots ou +rates): 1° 'trou' passim; — 2° +rate: rat Ma '50 ('~ de taupe'); B 9; +rateure ...: ratèr W '39 (galerie, par opposition à +bouteure), '42 (~s di rate traînées sur le sol); Ma 9; -ær W 30; — 3° +routine: routin Mo 9. — Pour 'rater' creuser des galeries (sens non repris FEW 10, 123b ratt-), dont dérivent les t. classés sous 2°, v. encore not. 39 MULOT, n. 1. À +routine, comp. CARL.¹ +routiner creuser des galeries à fleur de terre (des taupes), inséré FEW 10, 570a rũmpere.

46. MUSARAIGNE (carte 23)

Q. G. 416 «souris; rat; souricière; musaraigne»¹.

Les aboutissements de *mus arenea (A) se partagent l'est du domaine avec les dérivés du radical onomatopéique *tšip- (B). À l'ouest, on caractérise l'aspect et les mœurs de l'insectivore, que l'on désigne par des composés du t. 'adj. + bec' et par un dér. du verbe 'piquer'. La musaraigne est parfois confondue avec le mulot (To).

◆ ALF 1642; ALLR 208.

A.² 1. a. +mouz'ragne, miz'rogne³: muzrañ My 2-6 | mizrõñ Ve 34 (à Solwaster).

b. +muzarè(g)ne, -agne, +mucharène ...: muzarèñ A 12; Mo 1; Ve 44 (?); D 110; Ma 29; B 22, 23 (mu-), 24; Ne '23 (mũ-), 63; Vi '36 | -ē.n No 2 | -è.n Mo 64 | -èn No 3 | -añ Ne '22 (mũ-), 43 (mi-) | mušarèn⁴ Mo 37.

2. +muzète, +mũ-⁵ ...: muzèt Ch 72; Th 72; Ph 86; L 2, 7, '8, '75; B 24; Vi 6, '21, 22-27,

'34, 35, 37, 43-47 | mũ- D 96; W 1, '8, '9, 10, 13, 30, '39, '42, '56; L 4, 35, 39, 45, '50, '57, '58, '59, 61, '72, '73, 85, 87; Vi 8, 38.

3. +muz'rète, +miz'rète⁶ ...: muzrèt Th '67; Na 109; Ph 15, 16 (mũ-), 33-42, '43, 54, 61, 69 (mũ- ou muzret selon enq.), '70, 81, 84; D '33, 38, '47; H '42 (serait plus petite que la +tchip'roule), 46, 49, 53, 67, 69 (ou mi-); Ve 47; Ma 1, 24, '37, '50; B 4, '14; Vi 2, 16, 18 | -et Na 135; Ph 69, 79 | -let⁷ D 36; Ma '28, '32 | -rat Ne 16 (M. Léonard; v. mi-) | mizrèt⁸ Na 101, '103, '120, 129; Ar; D 15-34, 40, '45, 46, '53, '55, '56, 58-94, '99, '100, 101-136, '141; H '45, 69, '71, '77; Ma 2-19, 35, 36, 40, 43, 46; B 33 (ou mi-); Ne 1, '3, 4-14, '17, 20, '21, '22, 24 (-zèrèt), 26-39, '46, 47-51, 57 (ou -et), '59, 60, 63, 69, 76; Vi '17 | -et Ma '38, 39, 42; Ne 44, 57 | -at Ne 15, 16.

4. +muz'wète, +miz'wète⁶ ...: muzwèt H 50;

L 1 (*mū-* A. Gob., qqfs *mī-*), 106, '108, 114; Ve '45 | *mā-* H 27, '28 | *mizwèt*⁸ H 68, '79; L 1 (*mī-* qqfs A. Gob.; v. *mū-*), 19, 29, '32, 43, 66, 94, '100, 101, 113, 116; Ve 1-26, 31 (qqfs), 32-39, 40 (*mī-* à Lod.), 41-44; My 3; B 9 (?), 15(?), '17 | *mē-* H 21.

5. «*musuwê*»⁹ To '8.

6. **+mirtchète**: *mirçèt* Na 130.

B.¹⁰ 1. **+tchipète**: *çipèt* Ve 31, 38, 40 (à Challes); Ma 20; B 2, '3, 5, 6, 7 (et Rogery), '34.

2. **+tchip'rète**: *çiprèt* Na 99, 116, 127; D '5, 7 (*çī-*).

3. **+tchip'rèsse**: *çiprès* Ma 29.

4. **+tchip'roûle, -ou- ...**: *çiprûl* Na 59, 79, 84 (ou *-âw*), '96; D '9 (*si-*); W 21, 59; H 1, 8, '10, 21, '26, 38, '39, '42; L 1 (C. Déom); Ma '34, 40, 51, 53; B 11, 12, '13, 15, '17, '18, '20 (?), 21-23, 27 (?), 30 (*çī-*); Ne '18, '28 (*çī-*) | *çī-* Ni 20, '51; H 37 | *çē-* W 63; H 2 | *çē-* Ni '5, 6, '9, 19 (ou *-ûl*); W 66 | *çiprûl* Ph '22 (O. Pecqueur); Ni 11, '25, 39, 61, 85, '102, 107; Na 1, 19, '20, 22 (*-ûl*), 23-49, 69, 107, 112; W '32, 35 (*-ûl*), '45, '52; H '20; B[28 (seul¹ fig.: méchante gamine)] | *çē-* Ch 33; Na 6 (ou *çē-*); W 3; H '35 | *çē-* Ni 2 (*-ûl*), 17 (*-ûl*), 19, 28, '29 (*-ûl*), 45, 80, 93, '97, 98; Na 6 | *çâ-* Ni 26.

5. **+mitch'roûle**¹¹: *miçrûl* H '42 (?).

C. 1. **+sèch-bèch**¹² ...: *sèç bèç* S 29; Ch '1, '6, 16-27, 43, 63, '64; Ni 1, '32-33 (*sèk b.*), 36, '54, 72, 112 | *sèd' bèç* Ch 4; Ni 36 (ou *sèç b.*), 38, 112 (ou *sèç b.*) || **+sèc-bèc**¹²: *sèk bèk* Mo 9; S 1, '16, 19, '23, 31-37; Th '2, 5, 62; Ni '53 | *sèk bèk* Mo 23.

2. **+sur-bèch, +sûr-bèch**¹³ ...: *sur bèç* Ch '54, 61 (*su(r) b.*); Th '1, 24 (*sûr b.*), 29-54, '55, '63, 64, 73, 82 (*sar b.*); Ph '28 (*s. bæç*) | *sûr bèç* Ph 6 (ou *s. bæç*), '21 | *s. bæç* Ph 6, '13, 45 || **+chur-bèc**¹³: *šur bèk* Mo 58; Th 14, 25.

D. a. **+pik'(r)wèle, +pik'(r)ièle, +pik'rîle, +pip'rîle, +cripièle**¹⁴ ...: *pikrwèl* A 55, '58; Mo 41 (*-el*), 42 | *pikwèl* To '97; A '32, 44, 50, 60 (*-el*); Mo 17, 20, 44, '70, 79 (*-el*) | *pikryèl* A '20 | *-iyèl* A [1 (seul¹ fig.)] | *-iyèl* To [43 (seul¹ fig.)] | *-îl* S 6 (?) | *pikyèl* A ['25 (seul¹ fig.)]; S [10 (id.)] | *piprîl* A 7 | *puprîl* A 2 | *kripyèl*¹⁵ A 37 || b. **+pik'rîe, +pikri**¹⁶: *pikrîe* A 12, '18 | «*-iyæ*» A '13 | *-i* To '71; A 28¹⁷.

E.¹⁸ **'mulot**: To 1 (?), 6, 13, 27 (?), 28, 39, 48, 58, 78-99; S 10¹⁹.

¹ Nombreux pts supplémentaires provenant d'enq. personnelles de J.H. La carte de base compte environ 400 pts; on retient ceux qui permettent de préciser la délimitation des aires. La concurrence entre plusieurs t. n'est pas rare, en particulier en bordure de zone: v. la carte.

² Classement: le tableau adopte la classification du FEW 6/3, 246b-247a *mūs araneus*: — le type primitif 'museraigne' / 'museraigne' (1) (conservée sous une forme locale en qqs pts de l'extrême e. du domaine w. de même qu'à l'extrême e. du domaine lorrain, cf. ALLR, *l.c.*); — les réfections 'musette' (2), 'muserette' (3), 'musouette' (4) (pour cette finale, v. n. 6), après substitution d'un suff. diminutif à la finale issue de *aranea*. On ajoutera aux mentions du FEW les dér. 'musouet' (5) et la forme **+mirtchète**, hybride résultant du croisement de **+miz'rète** et de **+sûr-bèch** (C). — Il faut cependant rappeler les vues des dialectologues wallons à propos des formes désignant la musaraigne à l'est du domaine belgo-roman: GRANDGAGNAGE (II, 120-121) relève les t. 3 et 4 qu'il dit issus du lat. *mus* ou du néerl. *muis*; — FELLER, *Notes* 212 rassemble les mêmes t. sous le prototype **+muserèce** (auquel il convient d'ajouter l'astérisque, car il s'agit d'une forme reconstruite). Selon lui, *-(e)rète* et *-(e)wète* constitueraient les résidus d'un ancien suff. *'-erèce'*, et *'muserèce'*, expliqué comme «animal des champs ressemblant à la souris», aurait pour radical le lat. *mus*; — HAUST DL, mentionne les t. 2, 3 et 4 qu'il rapproche de l'afr. *muset*; tous ces dér. remontent pour lui au néerl. *muis*; — le t. ne figure pas dans HERBILLON, *Éléments néerlandais du wallon liégeois*.

³ Pour *-ogne* < *-anea* (dans une région au n. de Ve), comp. 'araigne', not. 157 ARAIGNÉE.

⁴ Comp. **+michorène** perce-oreille Mo 20 (not. 150): les deux formes correspondent au t. 'muce-arègne' et résultent d'un crois^t entre 'musaraigne' et 'muce-oreille' perce-oreille.

⁵ DL **+muzète, +mû-** (sens fig.: v. n. 6); LIÉG. et *Gloss. S^t-Lég.* **+muzète**.

⁶ Les formes en *-(e)wète* sont vraisemblabl^t apparentées aux formes en *-(e)rète*: *-(e)wète*

(FEW 6/3, 247b typise en *-ouette*), qui ne correspond à aucun suff. connu, est attesté en bordure de la zone *-(e)rète*. Les var. *+muz'rète* et *+muz'wète* dériveraient-elles d'un primitif **miz'rèce* (FELLER; v. n. 2)? — V. DL *+muz'rète*, *+mi-* et *+miz'wète*, *+mî-*, *+mu-*, *+mû-* (et sens dér.: 1. verge d'enfant; 2. enfant délicat), LÉON. *+muserète* (ou *+tchip'roule*), HAUST, *Chestr.* *+miz'rète*, CARL.² *+muz'rète* à Ph 42, 52, MASS. *id.* Aj. VILL. *+mizwète* au sens dér. de «petit brouillon, petit tracassier» (mot inc. de SCIUS).

⁷ L'altération de *r* en *l* (fréquente) a peut-être été favorisée ici par l'influence des dér. de 'museau'.

⁸ Pour le passage de *u* à *i* dans l'entourage de la labiale *m*, comp. *+mutiè(r)ne* > *+miiè(r)ne*, not. 45 TAUPINIÈRE, n. 3. L'évolution inverse (labialisation de la voy. palatale *i* dans le voisinage de *m*) est plus fréquente: v., p. ex., ALW 1, c. 61 MIROIR (*+mi-* > *+mu-*) et, dans ce vol., not. 165 LIMACE (*+lim-* > *+lum-*).

⁹ Notation approximative d'un *t*. que confirme MAES *musu.ét* musaraigne; mulot (sur cette confusion, v. n. 18), où *-u.ét* apparaît comme la finale masc. correspondant à la finale fém. du liég. *+muz'wète*.

¹⁰ V. sous FEW 21, 214a, nam., Jodogne *+tchip'roule*, et aj. LÉON. *+tchip'roule*, DL *+tchipète* (Ve 31, 38). — Les t. *B*, 1-4 constituent des dér. en '-ette' (1), '-er-ette' (2), '-er-esse' (3), '-er-euille' (4) du radical onom. *tšip-*: comp. le verbe 'chiper', et les dimin. w. *+tchip'ler*, *+tchip'ter*, *+tchipiyi* péprier, piailleur, le subst. *+tchipète* grive musicienne (v. not. 71, ADD.). Porter le t. *B* auprès des verbes FEW 13/2, 373b.

¹¹ Forme hybride entre *+tchip'roule* et *+miz'rète*. V. aussi le t. *+mirtchète* (n. 2).

¹² Genre noté par l'enq.: masc. à Mo 23; S 1, 36, 37; Ch '1, 16, 43; Ni 1, 72, 112; fém. à Mo 9; S 19, 31; Ch 4, 6, 27; Ni '32, 33, 36, '54. Propr' 'sec-bec', où l'adj. a le sens fig. de 'méchant' (cf. 'sur-bec'). V. COPP. *+sètch-bètch*, f., musaraigne; m. ou f., personne acariâtre, DEPR.-NOP. *+sèc-bèc*, f., musaraigne; m. ou f., personne acariâtre; m., individu malingre. DASC., *Mamm.* ajoute aux formes de l'enq.: *+sètch-bètch* S 32, 43; Ch 14, 23, 25; Th 2, 7; *+sèc-bèc* S 32, 35, 43; Ch 5. Porter le type FEW 1, 309b beccus.

¹³ Genre: masc. à Th 29; fém. à Mo 58; Ch '54; Th sauf 29; Ph '28. Propr' 'sur-bec', où l'adj. a le même sens que dans *+fè 'ne seure mène faire une mine sèche* DL (cf. 'sec-bec'). V. BAL et BALLE *+sûrbètch*. Porter le mot FEW 1, 309b beccus.

¹⁴ Propr' 'piquereuille', à porter FEW 8, 455b **pikkare*. L'appellation pourrait tirer son origine de l'aspect de la mâchoire de la musaraigne (= insectivore), hérissée de dents acérées. V. SIG. «*piqueruelle*» musaraigne; femme mordante, satirique, DUFRANE, *Voc.* «*picuelle*» musaraigne; femme médisante et vindicative, ainsi que HÉCART (Valenciennes) «*picruèle*» musaraigne. COTT. note seul' *pikrîl* enfant nerveux et mince (comp. le sens dér. de liég. *+muz'wète* ..., n. 6). Sens fig. notés par l'enq. (seul sens connu aux pts entre crochets): 'femme méchante' A '25; S 10; 'femme surette' A 2; 'femme qui se faufile partout' To 43; 'mégère' A 1, '32. — Une solution étymologique peut-être meilleure consisterait à reconnaître dans *pikrwèl* et var. une forme métabolisée de **kiprwèl*, laquelle serait l'équivalent pic. de w. *čipraul*.

¹⁵ *pikryàl* > *kripyàl* (métathèse des consonnes *p* et *k*) ou, dans la seconde hypothèse étymologique, *kipryàl* > *kripyàl* (antéposition de *r*).

¹⁶ On sépare ces trois mentions, dont le genre n'a pas été relevé, car on ne sait si *-ê*, *-i* représente l'aboutissement local de *-ë* ou *u*.

¹⁷ Le tém. de To 43 donne une rép. *+pivêêr* [*pivêêr*], propr' 'pivert' (v. not. 81). Il s'agit sans doute ici d'une altération du t. *D*.

¹⁸ Dans le Tournaisis, on confond fréq^u le mulot (= rongeur) et la musaraigne (= insectivore) sous la seule dénomination 'mulot': v. aussi not. 39, n. 5. Renseign^t recueilli par J.H. confirmant qu'il s'agit bien de la musaraigne: «petite souris à tête allongée que les chats ne mangent pas» To 48, 94.

¹⁹ Réponses approximatives (rongeurs): 1° 'roussette souris': *rôsèt s.* Ve 24; 'souris de(s) champs': To 7; B 11; 'souris de jardin' Ni 90 (?); 'campagnol' To 2. V. not. 37 SOURIS et not. 39 MULOT, ADD. (t. *+scoton* campagnol); — 2° *+rate* My 1, dont il est question à la n. 2 de la not. 38 RAT, et qui est l'appellation courante du mulot à l'est (not. 39). — L'enq. recueille aussi *+suwète* Ni 90 (?): comp.

+*suwète* chouette dans le domaine aclot; s'agit-il d'une altération de +*mus(u)wète* musaraigne (aujourd'hui inc. dans cette zone) sur +*suwète* chouette? — Compl^s fournis par les lexiques: DEPR.-NOP. et DASC., *Mamm.* +*tô-*

pète (synon. de 'sec-bec'): comp. 'taupe' au sens 'mulot' (not. 39, C); COTT. +*moustaye* belette; musaraigne. L'extension de sens surprend: cf. not. 34, n. 1.

47. HÉRISSON (carte 24)

Q. G. 431 «le hérisson».

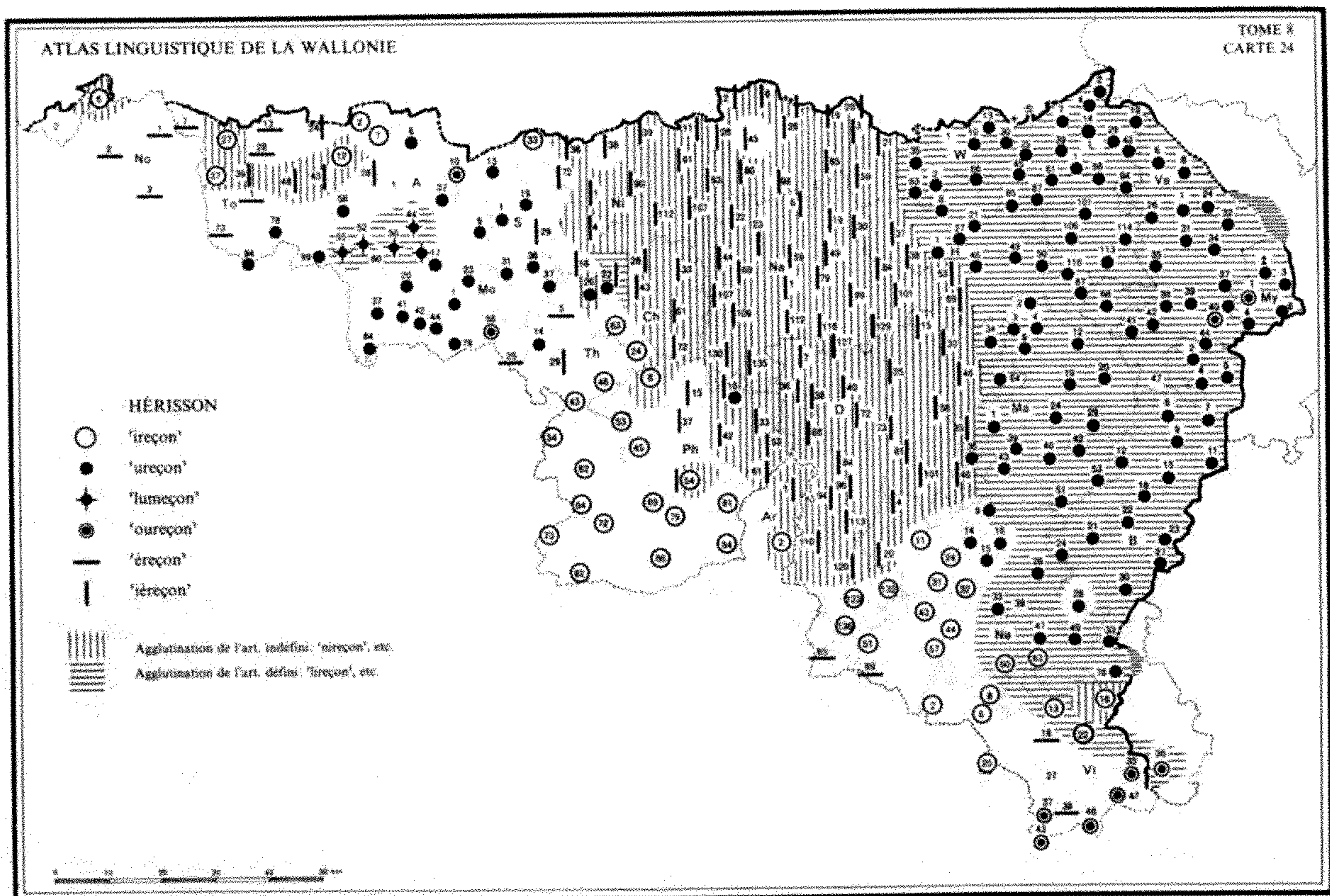

Les formes belgo-romanes (t. 'ériçon') se caractérisent par la chute de la voy. prétonique interne (comp. +*lim'çon*, +*lu-* limace, not. 165)¹. Le tableau les classe d'après le timbre de la voy. initiale: *i* (I), peut-être sous l'influence du *k* palatalisé; *u* (II), qui apparaît comme une var. de *i* (comp. alternance *i/u* devant *r* dans 'écureuil': not. 40)²; *u* (III), qui est une altération de *u*³; *è* (IV)⁴, comme en français, d'où *iè* (V), après diphtongaison *w*. de *è* entravé par *r* + cons.

De nombreuses formes connaissent l'agglutination de l'article défini ('l'éreçon' > 'le léreçon') ou du *n* de l'art. indéfini ('un éreçon' > 'un néreçon'). Les zones concernées ressortent

sur la carte grâce à deux t. de hachures. Qqs formes ont, comme en fr., l'initiale aspirée⁵.

◆ BRUN., *Enq.* 830; FEW 3, 238ab *erī-* *cius*; PALW 2, 3.

I. 'ireçon...'. a. +*ir'çon*, +*îr-... -chon*⁶: *irsō* Ch 63; Th 46-54, 64, 72, 82; Ph 69 (enq. compl.; *î-* J.H.), 81, 84; D '129; Ne '22, '23, 24, 31, 32; Vi 2 | -*ā* Vi 8, 25 | *irsō* Th 62; Ne 43 | *î-* Ch '64; Th 24, 43, 73; Ni 33; Ph '13, '21, '40, 45, 69 (J.H.; v. *i-*), 79, 86; D 123-136, '141; Ne 11, '12, '38, 44, 51, 57 | -*ā* Vi 6 | *irsō* A 7 | *î-* A 2 | *î-* A 12 (ou *nîr-* selon enq.) || b. +*lir'çan*⁷: *lirsā* Ne 60, 63 | -*aⁿ* Vi 13 | -*aⁿ* Vi '21, 22 || c. +*nir'çon*, +*nîr-... -chon*,

+nich'ron⁸: nirsō Ph 6; Vi 16 (-ā.) | nīr- Ph 54; Ar 2 (ou -ā) | -šō A 12 (ou īr- selon enq.) | nišrō To 37 | -ā_w To 6 | -é_o To 27.

II. 'ureçon'. a. +ur'çon, +hur-, +ūr-... -chon⁹: ursō S 19, 31-37; Th '2, 14; Ma '49; B 27 (ou lur- selon enq.); Ne '8, 9 (ou lur-) | -óⁿ Ne 14, 15 | -oŋ Mo 44; Ne '27 | hursō Ne 16 (M. Léonard) | ūr- B 28 | ūr- Ma '48 | ursō To 58, '71; A '20, 37 (ou ~ a pikò¹⁰, ordinaire¹); Mo 1, 9, 17 (ou lumšō néd.), 20, 23, 41, 42, 79; S 1, 6, 13; Ch 27 (F^d Philippe, v. (l)yèrsō) | -éⁿ_o To 94 | -ā_o Mo 37 | ūrsō To 99; Mo 64 | -ō_o To 78 || b. +lur'çon, -ù-, -ê-, +lūr-¹¹... +lum'chon¹²: lursō D 34, 64; W 10, 30, '42; H 46-50, 68, '77; L 1, 2, 7, '8, 14-39, 66, 85, 101-116; Ve 35, 39, 40 (à Challes, v. lūr-), 41-47; My 2, 4; Ma 1-29, '34, 36-43, '47, '50, 51, 53; B 4, 7-12, '14, 16-24, '26, 27 (ou ur- selon enq.), 30, 33; Ne 9 (ou ur-), '17, 26, 33, '34, 49 | -óⁿ L 4; Ve 24 | -ōⁿ L 61 | -ō_ŋ Ve 26 | -ō_ŋ L 94 | -oŋ Ve 31, 32 (ou -ō¹³) | -ō_ŋ Ve 8 | -ō¹³ L 43; Ve 6, 32 | -ā W 13; H 8 | -ā. Ne 47 | -ā. Ne 76 | lārsō W 35, '36, 66; H 1, 2, 21, '26, 27, '28; B 5 | -oŋ Ve 34 (ou óⁿ¹³) | -ā_ŋ W 63 | lārsō L '64; B 2, '3 | lūr- W '39 (ou -ā selon enq.) | lūr- W '56; H 67; L 45, 87; Ve 37, 38; My 3; B 6, 15 | -ō_ŋ Ve 1, '15; My 6 | ['limaçon] lum- A 44, 50 (~ a pikò), '52 (id.), 55 (id.); Mo 17 (néol., ou ursō) || c. +nur'çon: nursō Ch 26; Ph 16.

III. 'oureçon, -ri-...'. a. +our'çon, +hour-... -chon, +oûriçon, +hou-¹⁴: ursō Vi 35 | ūr- Mo 58 | hur- Vi 46 | ursō S 10 | ūri- Vi 37 | ūri- Vi 43 | huri- Vi 47 (h- asp.?) || b. +loûr'çon¹⁴...: lārsō Ve 40 (ville et Lod., v. lur-); My 1 (-ō_ŋ); Vi '36.

IV. 'èreçon, -ri-'. +èr'chon, +êr-, +èriçon, +é-, +hè-... -chon: èrsō To 13 | èr- To 28 | èrisō Ne 65, 69 | é- No 2; To 1 (-è_o); Th 5, 25 | -šō No 1, 3; To 7, 73 (-è_o) | hèrisō Vi 38 | -ā_ŋ Vi 18.

V. 'ièreçon...'. a. +ièr'çon¹⁵, +iur-... -chon: yèrsō S 29; Ch 16, 27 (v. lyèr- et ur-), '54; Ni 38, 45, 72; Ph 15, 54 | yur-¹⁶ Th 29 | yèrsō A '13, 28 | īr- To 24 || b. +lièr'çon: lyèrsō Ch 27 (v. yèr- et ur-) || c. +nièr'çon, +gnèr-¹⁷, +gngnèr-¹⁸, +gnîr-, +gnur-... -chon: nyèrsō, nêr- Ch 4, 28, 33, 43, 61, 72; Ni 1, 2, '5, 6-9 (-e-), 11, 17 (-è-), 19-26 (-e-; -ā_w Ni 20), 28, 36, 39, 61, 80-112; Na ...; Ph 16-42, 53, 61; Ar 1;

D 7-30, 36-58, 68-84, '85, 96, 101, '103, '104, 110, 113; W 21, 59 (-ā); H 37, 38, '42, 53, 69; Ma 35, 46; Ne 4 | nyèr- D 120 | nñèr- D 94 | nñèr- W 3; H '39 | nīr- Ne 20 | nūr-¹⁶ Ne '5, '6 | nyèrsō, nêr- To 39 (-è_o), 43; A '18 | n_iyèr- To 48¹⁹.

¹ Pour BOURCIEZ 18 b 2^o, la voyelle se serait maintenue en français sous la forme d'un *i* devant *k* + *i* en hiatus. Par contre, pour FOUCHÉ 487, *erīciōne > régulier^t afr. ireçon (forme non citée FEW 3, 238), comme dans *sospeçon* (suspicionne), *hameçon* (hamicionne), et frm. *hérisson* avec *i* est une forme refaite. Pour FEW, l.c., le fr. *hérisson* est un dér. roman de l'afr. *eriz* (< simple erīcius), car *erīciōne aurait donné *erçon. — Les formes belgo-romanes remontent bien à *erīcione (non à *eriz* + suff.) et correspondent au prototype 'erçon' reconstruit par le FEW. Il semble qu'une alternance semblable à celle qu'on observe dans la finale -īciōne (où *i* + *k* > tantôt *i*, cf. fr. *hérisson*, tantôt une voy. caduque, cf. w. 'er(e)çon', fr. *sospeçon*, *soupeçon*) affecte aussi le double suff. -īliōne (où *i* + *l* > tantôt *i*, cf. fr. *pavillon*, *aiguillon*, *cornillon*, *châtillon*, tantôt *ø*, cf. w. *pawyō*... (not. 129), *awyō*... (not. 9), *kwēñō*, *cēsyo*).

² V. en effet l'alternance 'ireçon / u-' chez CAMBRESIER, SIGART, HÉCART (Valenciennes), HAUST, *Chestr.*

³ Les formes en -u-, sporadiques, apparaissent toutes dans le voisinage des formes en -u-. Peut-être ont-elles subi l'influence d'une autre famille de mots: v. n. 14.

⁴ En syllabe fermée, *e* initial (< *ē*, *ē*, *ī* lat.) > *è* BOURCIEZ 93: cf. la forme reconstruite par le FEW (n. 1).

⁵ Sur l'origine de ce *h-*, v. A. GREIVE, *Ety-mologische Untersuchungen zum fr. h aspiré*, Heidelberg, 1970, 23-4.

⁶ CAMBRESIER +irson (ou +urson) (aujourd'hui liég. +lurson, +lur'çon), HAUST, *Chestr.* +hirson (connu de Goff., mais général^t +lurson), BALLE et BAL +irson, MASS. +hîrson [h-muet], SIG. +irchon, +u-; DELM. +hîrchon [h-muet], HÉCART (Valenciennes) +hîrchon, +hur-

[id.]. — D'après l'EH, l'hiatus est maintenu ('le ireçon', et non 'l'ireçon') à Ne 24, 32; v. aussi Goff. +*hirson* [Ne 33] dans HAUST, *Chestr.*

⁷ Aj. LIÉG. +*lirsan*.

⁸ MAES et BOURG. +*nich'ron*; la séquence *sr* est le résultat d'une métathèse (*niršō > nišrō*), qu'explique peut-être l'influence de 'nicher'.

⁹ DEPR.-NOP. et DASC., *Mamm.* +*urson*; CAMBRESIER, SIG., HÉCART: v. n. 6; REN. +*urchon*. — L'hiatus est maintenu ('le ureçon') à Ma '48; B 28; Ne '8, 9, 15; v. aussi, dans la même zone, qqs formes en *h-*.

¹⁰ Sous l'influence des formes voisines +*lum'-chon a p.*: v. n. 12.

¹¹ DL +*lurson*, +*lureçon*, WISIMUS +*lurson*, HAUST, *Chestr. id.* (-an DASN.).

¹² Littéral^t 'limaçon', résultat d'une attraction paronymique, d'où la spécification «à piquants».

¹³ Selon la position: ALW 1, c. 39.

¹⁴ VILL. «*ourson*», SCIUS +*ourson* 1. ourson; 2. hérisson (où il faut distinguer deux entrées) et +*loúrson* hérisson. Ajouter PIRS. +*ourson* (ou +*gnérson*), *Gloss. S^t-Lég.* +*hour-*

son. — Les formes en *ur-*, *ūr-* ont sans doute été influencées par 'ours' et dér.; celles en *hur-* (Vi 46 et *Gloss. S^t-Lég.*) l'ont peut-être été par la famille de +*hoursu* ébouriffé (v. notam^t HAUST, *Chestr.* et *Gloss. S^t-Lég.*) et +*hoursîr* (*Gloss. S^t-Lég.*, qui note «-ir»), +*hourissî* (LIÉG.) grelotter, frissonner, dér. en 'iller' du même thème: plusieurs représentants de cette famille figurent FEW 16, 757a, frq. **hulf-tia*.

¹⁵ Nam. ancien +*iérson* (d'après GRANDG., aujourd'hui +*gnèr-*), DASC., *Mamm.* +*iérson* S 19 (enq. *ursō*); Ch '5, '6, 16.

¹⁶ Les formes +(n)*iur'çon* apparaissent comme intermédiaires entre +(n)*ièr'çon* et +(n)*ur'çon*. — CARL.¹ et DASC., *Mamm.* ajoutent +*iurson* S 29 (enq. +*ièr-*).

¹⁷ LÉON., PIRS., COPP. +*niérson*, +*gnèr-*.

¹⁸ Par épaississ^t du *ñ*.

¹⁹ Autres rép.: 1° 'porc épic': *pòrk èpik* To 2; — 2° 'pourceau d'Inde': *puršō d'ègr* To 7. Ce t. s'applique ordinair^t au cobaye; il a aussi été noté avec le sens 'sanglier' (cf. not. 26, n. 9).

48. PIQUANT (du hérisson)

Q. G. 431 «le hérisson a des piquants».

En général, dérivés de verbes signifiant 'piquer': 'piquer' (A), 'poindre' et fréquentatif en 'iller' (B), 'estichier' (C). Qqs suffixes soulèvent des problèmes d'identification. — Parfois, 'épine' et, moins souvent, 'aiguille'.

On comparera cette not. aux not. 21 PIQUER et 9 AIGUILLON, ainsi qu'à la not. AIGUILLE (de sabin) (vol. ult.).

A.¹ 1. +*pike*: *pik* Vi 35.

2. +*picot*, -*côt*, -*cout*² ...: *pikò* A 2, 7; S 1, 19, 31-37; Ch; Th '2, 24, 29, 46, 53, 64-73; Ni 1, 11, 33, 39, 90, '102, 112; Na 1, 44-135; Ph 6, 15, '21, 33-42, 53, 54, 69-86; D 7-40, 72, 73, 84, '85, 96, 113, '129; H 1, 38, '39, '42, 69, '77; L 116; B 4, 6, 16; Ne '22, '23, 31, 32, 33 (Goff.), 47, 60-65; Vi 13, 16, '21, 22, 27 | *pi-* Ni 20; Na 19, '20, 22, 23; Ph 16; H 37 | *pè-* H 27 | *pè-* Ni 2, 17, 45, 61, 80, 85, 93; Na 6 | *piko* No 3; To 37; Mo 1, 23, 79; S 6, 10; Th 5, 14,

25, 43, 54, 82; Ni 36, 38; H '26; Ne 76 | -*kò* To 24, 58, '71; A 1, '20, 37, 44, 50, '52; Mo 9-20, 37, 64; S 13, 29; Ni 72; D 132; Vi 8 | -*ó* [probabl^t légèr^t plus long que le précédent] To 13, 28 (ou -*ò*), 99; A '10, 55; Mo 44, 58, 79 | -*é*, -*é* To 73, 78, 94 | -*é* To 1 | -*é* To 27 | -*iu* To 39 | *pikw* To 48 | -*u* To 43; A 12, '13, '18, '20 (-*ú*).

3. +*pikiô*³: *pikyó* Mo 41 (ou -*kyā*), 42.

4. +*pica*: *pika* Ar 1; D 46, 58, 64, 68, 81, 101, '103, '104, 110, 123, 136; Ve 37, 40 (mais -*ā* à Stav.-ville), 42, 44; My 2-4; Ma 24-53; B 7-33; Ne 4, '5, '6, '8, 11, '12, '13, 14-16, '17, 20-26, 33, '34, 39, 49, '50, 51.

5. +*picant* ...: *pikā* A 12 (-*ā*); Ni '5 (*pè-*), 98 (*pè-*); Na 127; Ph 45, 61; Ar 2 (-*ā*); D 94, 120, 123; W 1 (-*ō*), 35-36, (-*ō*); H 46, 68; L 1 (A. Gobiet et C. Déom), 85, 101; Ve 35, 38, 40 (ville), 41, 47; My 1 (-*ā*); Ma 1, 12, 20, 40, 53; B 2, '3, 5; Ne 9, '38, 43, 44, 49, 57, 69; Vi

2, 6, 18 (-*ā*), '21, 25, '36, 37-47 | *pikyā* Mo 41.

6. ⁺*pitchion*, -*tchân*⁴: *pič̣i,yō* To 6 | -*č̣ā* To 2, 7.

7. ⁺*pikeron*, -*ân*_w⁵: *pikrō* Th 62 | -*ā*_w No 2.

B.⁶ 1. ⁺*pondant*, ⁺*pwindant*, -*ont*: *pōdā* L 1 (C. Déom, v. *pikā*) | *pwēdāṅ* W 63 | -*ō* H '42, 53.

2. ⁺*pondion*, -*an*, ⁺*pontion*, -*an*⁷ ...: *pōd'yō* L 106, 116 (*pā*-) | -*gō* H 49; Ma 2 | -*gā* H 50 | -*dyā* L 113 | -*gā* L 114 | *pwē*- H 8 | *pōtyō* Ma 3, 4 | -*t'yō* Ve 39 | -*čō* Ma 9 | -*čā* L 87 (*pā*ⁿ-).

3. ⁺*pontia*: *pōča* H 67.

C.⁸ 1. ⁺*stichon*, -*an*⁹ ...: *stičō* W 10, 21; Ni 20 (Ard.: *sti*-) | *stē*- Ni 19; W 3 | *stičā* W 13 | -*ā*_w Ni 20 (*stē*-; *stičō* à Ard.) | *stičā* L 1 (C. Déom et A. Gobiet), 39, 66 | -*ā* Ve 31.

2. ⁺*stikion*⁹: *stikyō* H 2.

3. ⁺*sticha*¹⁰ ...: *stiča* L 19, '32, 43, 61, 94; Ve 1, 6, 8, '15, 24, 26, 32, 34 (*stē*-), 40.

D. 'épine'¹¹: Ni 20 (Ard.), 61, 107; Na 30; W 30, '39, '42, '56, 59, 66; H 21; L 4, 7, '8, 29, 35, 45, 94; Ve 24; My 6; Ma 53.

E. 'aiguille'¹²: Ni 26; Ma 19; Ne 11¹³.

¹ Déverbal (1) et dér. en 'ot' (2), 'eau' (?), v. n. 3) (3), 'ail' (4), 'ant' (5), 'illon' (6), 'eron' (7) de 'piquer'. V. FEW 8, 452a **pīk-kare* (1), 455a (2), 453a (4: à séparer de 'ard'), 452b (5), 453a (6), 455b (7).

² Noter la grande extension de ce dérivé. V., au sens '(petit) bout pointu (en gén.)'; d'où 'aiguillon, épine ...' DL, PIRS. (qui note aussi le sens 'piquant du hérisson'), LÉON., BAL, COPP., DEPR.-NOP., COTT., etc.

³ Dér. en 'eau' ou, peut-être, en 'ot': l'infinitif 'piquer' a en effet la forme *pikyē* Mo 41, -*kyē* Mo 42. Comp. *pikyā* Mo 41, classé sous 'piquant'.

⁴ Cf. MAES «*pitchant*». Var. *pičō* To 7 pour 'aiguillon' (v. not. 9, D, 2). Aux pts de l'extrême o., /ō/ connaît des var. -*ā*, -*ā*_w.

⁵ Dér. plus largement attesté au sens 'moustique, cousin': v. not. 136-137, C.

⁶ Dér. de 'poindre' (1), 'poindiller', 'tiller' (2, 3). Pour le premier, v. FEW 9, 598a *pūn-gère*; pour les deux autres FEW 9, 576a *pūncta*. — Suffixes: sous 1, suff. 'ant', où *ō* est une var. de /ā/ (ALW 1, c. 9 CHAMBRE, c. 52 JAMBE, etc.); sous 2, il s'agit vraisemblabl^t partout de 'illon', même si on trouve -*ā*, -*ā* en des pts où /ō/ se présente général^t sous la var. *ō* (ALW 1, c. 76); 'poindillon' offrirait, comme 'fouillon' taupe (not. 44, n. 3) un trait^t particulier du suff. (sous l'influence du *y*?) ; sous 3, suff. 'ail'.

⁷ V. DL ⁺*pondiant*, s.m., piquant, pointe [L 113]; ⁺*pondion*, s.m., piquant [L 106].

⁸ Dér. de 'estichier', w. ⁺*stichî* (var. ⁺*stikî* expliquant le dér. de H 2) 1. intr., pointer, faire saillie; 2. tr., piquer; FEW 17, 232 **stikk-an*. — Suffixes: sous 1, sans doute 'on' (cf. n. 6, à propos de 'illon'); sous 2, 'illon'; sous 3, 'ail'.

⁹ DL donne seul^t ⁺*stichant*, adj., pointu, saillant; ⁺*stichon*, s.m., échardonnoir (H 38; L 39); ⁺*stikion* (G), s.m., bâton avec une pointe de fer.

¹⁰ DL ⁺*sticha* notam^t objet pointu ou saillant, pointe, saillie, aspérité, WISIM. ⁺*sticha* pointe, piquant (*lès ~s dè lurson*).

¹¹ Formes: v. ALW 1, c. 35 ÉPINE. Aj. *spin* Ni 20 (Ard.) et var. *spin* (-é-) Ni 107; *spèn* (-é-) W 66; (-i-) Ma 53.

¹² Formes: v. ALW 1, c. 1.

¹³ La carapace de piquants s'appelle: 1. ⁺*rahe*: *rah* Ve 32, 34. À classer FEW 10, 86b **rasicare*, où figure ⁺*rahe*, -*che* teigne, gourme; 2. ⁺*croufe*: *i r'va è s' ~*; *c'est come on lonhyê d' pontions* [comme une pelote de piquants: v. DL ⁺*lonhê*, FEW 4, 162a **glomiscellum*] Ve 39. Le sens premier de ⁺*croufe* est 'bosse, gibosité'. V. DL, VILL., SCIUS et FEW 16, 396b, limbourg. *kroef*.

49. CORBEAU (carte 25)

Q. G. 496 «croiriez-vous que nous avons un corbeau apprivoisé?»

⁺*cwèrbâ*, -*â*, -*ô*, ⁺*cor-*, ⁺*cour-* ... est larg^t répandu, mais la réalité à laquelle réfère le type varie selon les pts. Comme le grand

corbeau (*Corvus corax*) n'est plus guère connu chez nous, le mot peut s'appliquer au freux (*Corvus frugilegus*) par opposition à la cor-



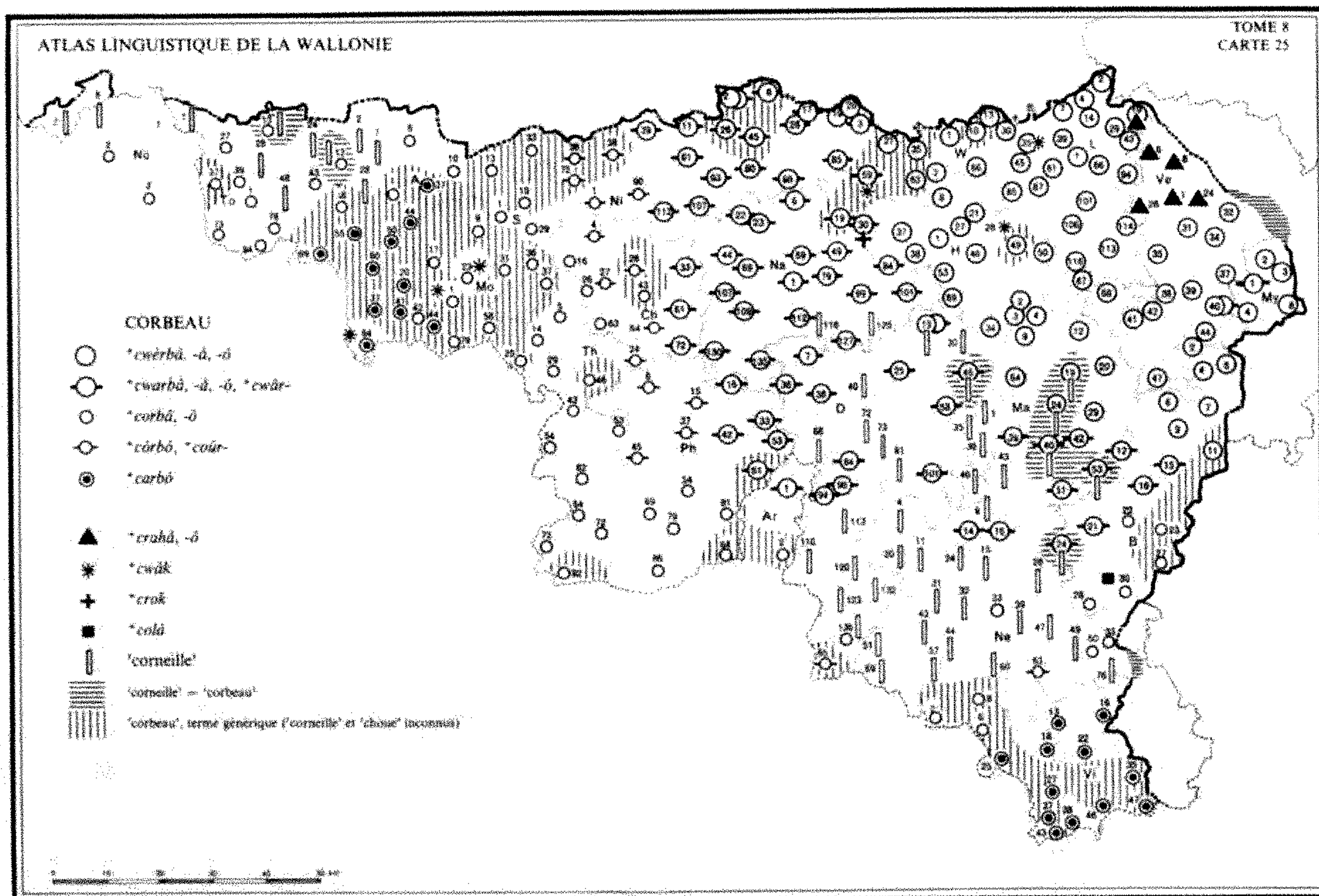

neille (*Corvus corone*), à laquelle on réserve un dérivé du lat. *cornix* (v. not. 50). Mais parfois, les deux corvidés étant très semblables, ils sont confondus sous une seule appellation: 'corbeau' ou un dér. de *cornix*. Qqfs enfin, les deux mots sont dits parfait^s synonymes. Pour ces distinctions, on se reportera à la carte (hachures) et au tableau (précisions entre parenthèses et réponse 'corneille' pour traduire fr. *corbeau*).

Le Pays de Herve possède un t. original, qui serait, selon Haust, un dér. en '-ard' de l'all. *Krahe* corneille. L'enq. note sporadiqu^e des noms affectueux du corbeau apprivoisé: *cwâk et *crok, censés reproduire le croassement; *colâ, hypocoristique de *Nicolas*.

◆ ALF 324; ALLR 176; BRUN., *Enq.* 368.

A.¹ I. *cwèrbâ, -â, -ô ...: *kwèrbâ* W 21; H 21, 27, '28 (et *cwâk); L 61, 85, 87; Ve 31, 34-39, 40 (à Challes et Lodom.), 41-47; My 3-6; Ma 20; B 2-11 | -â, -â Ni 19-20 (-er-); D 34, 64; W 1, 10, 13, 30, 35, '36, '39, '42, '56, 63, 66; H 1-8, '26, 37-53, 68, 69; L 4, 35, 45, 106, 113, 116; My 2 (-er-); Ma 2-12, 19 (ou 'cor-

neille'), 24 (id.) | -ô H 67; L 1, 2, 7, 14, 29, 39 (-er-), 94, 114; Ve 32 (-ô); Ma 29 | -ô L '32, 43, 66, 101 | -ô Ni 2; D 15 (-er- ou -ar-); L 19 (ou *crahô).

II. *cwarbâ, -â, -ô ... *cwâr-²: *kwarbâ* D 96; Ve 40 (ville); My 1; Ma 40 (ou 'corneille'), 42, 51, 53 (id.); B 12, '14, 15-21 | -â W 3 | -ô, -ô Ch 33; Ni '5, 26, 28, 39, 45, 93, 98, '102, 112 (ou -âr-); Na 1, 30, 69-84, 112, 127, 135; Ph 61; Ar 1; D 7, 15 (ou -er-, mais plus souvent 'corneille'), 58, 84, 101; Ma 39; Ne 14, 16 | *kwârbâ* B 24 (ou 'corneille') | -ô W 59 (-âr-); Ph 33 | -ô Ni 11 | -o Ph 42 | -ô, -ô Ch '54, 61, 72; Ni 6, '9, 17 (-âr-), 61, 80, 85, '97, 107 (-ô_e), 112 (-âr- ou -ar-); Na 6-23, 44-59, 99-109, 130; Ph 16, 53; D 94.

III. a. *corbâ, -ô³ ...: *kôrbâ* Ne '50; B 22 (J.H.; -â enq. compl.), 23-30, 33 (et *colâ) | *korbô* Ph 81 | *kôrbô*, -ô No 2; To 13 (rare, car souvent, on ne distingue pas entre corneille et corbeau, q. 537), 27, 37, 43, 58; A 1, 12 (ou 'corneille'); Mo 1 (et *cwâk), 9, 17, 23 (id.), 42, 58, 79; S 1, 6, 10 (-or-), 13-37; Ch 16, 26, 43, 63; Th '2, 5, 25, 29, 43, 46 (-or-), 53-72, 73 (-or-), 82; Ni 33; Ph 54 (-ôr-), 69 (J.H.; -ô enq.

compl.), 79, 84, 86; Ar 2; D 136 (ou 'corneille'); Ne 33; Vi 2-8 | - \dot{a} Th 14 | - \dot{o} No 3 | - \dot{e} To 1, 39 | - \dot{e} To 73 | - \dot{a} To 78 | - \dot{a} To 94 || b. **+côrbô**, **+coûr-**...: *kôrbô*, - \dot{o} , *kôr-* Ch '64; Ph 37; Ne 63, 65 (- \dot{o}) | *kôr-*, *kûr-* Ph 6, 15, 45 | *kûr-* Ch 4, 27, 28; Th 24; Ni 36, 38 (- \dot{o}), 72 | *kûr-* Ni 1, 90.

IV. **+carbô**⁴: *karbô*, - \dot{o} To '71, 99; A '20, 37-60; Mo 20, 37 (t. général q. 537), 41 (ou ancien¹ -yó ['-eau']), 44, 64; Vi 13-37, 38 (- \dot{o}), 43 (- \dot{a} -), 46, 47.

A'. **+corbèle**⁵: *kôrbèl* No 1.

B. **+crahâ**, - \dot{o} ⁶: *krahô* Ve 1, '10, 24, 26 | - \dot{o} Ve 8 | - \dot{o} , - \dot{o} L 19 (arch., et A); Ve 6.

C. **+cwâk**⁷...: *kwâk* Mo 1 (et A), 23 (id.), 64 (à Angre q. 537); W 59 (q. 537); H '28 (= gros corbeau, et A) | *kwâk* L 35 (= gros corbeau qu'on apprivoise).

D. **+crok**⁸: *kròk* Na 30 (= grò *kwarbô* q. 537).

E. **+colâ**⁹: *kôlâ* B 30 (et A).

F. 'corneille'¹⁰ To 2-24, 28 (*kôrney*), 48; A 2-7 (*kôrney*), '10, 12 (ou A), '13, '18, 28; Na 116, 129; D 15 (plus fréquent que A), 30, 40, 46 (t. génér., ou A), 68, 72 (*kwarnay*), 73, 81, 110, 113, 120, 123, 132, 136; Ma 1, 19 (ou A), 24 (id.), 35, 36, 40 (ou A), 43, 46, 53 (id.); B 24; Ne 4, '5, 9, 11, 15, 20, '22, '23, 24-32, 39-60, 76.

¹ Dér. roman: afr. *corp.* (< lat. *corvus*) + suff. '-ard' (ou -ald?); FEW 2/2, 1239a *côrvus* interprète la finale comme l'aboutissement de -ald (v. aussi le commentaire, 1240a), sans doute à cause des graphies anc. en -aut, -eauld. — Pour la diphtongaison du \dot{o}

entravé par r + cons, comp. ALW 1, c. 5 BORGNE. — Qqs var. ont été relevées à la q. 537 «corneille» (réponse 'corbeau': cf. introduction): *kôr-* (*kwâr-*) B 24; *kar-* (*kôr-*) To 58; A 1; *kûr-* (*kûr-*) Ch 27; - \dot{o} (- \dot{o}) To 37; W 59. On a négligé qqs var. mineures.

² PIRS. **+cwârbô** (EH **+cwar-**), LÉON. *id.* (ou **+colas**).

³ BAL **+corbô** freux (EH **+coûr-**), DEPR.-NOP. **+corbô**, DASC., Ois. *id.* terme générique, le grand corbeau étant inconnu dans le Centre.

⁴ V. LIÉG., *Gloss. St-Lég.* **+carbô**, REN. *id.*

⁵ Cette forme apparaît comme hybride entre 'corbeau' et 'corneille'; cas semblable à la not. 50, A'.

⁶ FEW 16, 352a, mha. *krahe* (> all. mod. *Krahe* corneille), d'après HAUST, BDW 12, 146.

⁷ Le t. est plus largement répandu: 1° pour rendre le cri du corbeau, v. DL, SCIUS, PIRS., LÉON., BALLE, COPP., MASS. (d'où **+cwâker**, - \dot{e} , **+cwâk'rèye**, - \dot{y} e LÉON., PIRS., MASS.); 2° au sens 'corbeau' DL, PIRS., LÉON., COPP. FEW 2/2, 1599a *kwa-*.

⁸ Sens inconnu de FEW 2/2, 1359a *krokk-*.

⁹ Sens relevé pour Namur, Perwez, Charleroi, Mons par FEW 7, 110a *Nicolaus*. Le t. correspond à 'colard', de '(Ni)col(as)' (par apocope et aphares) + '-ard'. — On trouve le même t. comme désignation du geai et du loriot (not. 53, D; not. 54, B en composition), ainsi que du coq (vol. ult.).

¹⁰ Formes à la not. suivante. On indique toutefois la forme lorsqu'elle n'a été fournie qu'avec le sens 'corbeau' (pas de rép., ou mention «inc.» à la q. «corneille»).

50. CORNEILLE (carte 26)

Q. G. 537 «corneille; choucas».

Le lat. *cornix* avait formé un dimin. *cornicūla*. Une réfection en -*icūla* explique la plupart des formes romanes, en particulier le fr. *corneille* et les formes belgo-romanes¹. 'corneille' s'applique au moins à la corneille noire (*Cornix corone*), sauf lorsque celle-ci est désignée par 'choue', originel¹ 'choucas' (v. not. 51); le terme est parfois devenu générique

et désigne alors indistinct¹ toutes les espèces de corvidés (cf. extension de sens analogue pour 'corbeau', not. 49).

En addition: corneille mantelée.

◆ FEW 2/2, 1190a *cornicūla* (sous b et c)¹.

A. I. a. **+cwèrnèye**, - \dot{e} ye-...: *kwèrnèy* D 30,

CORNEILLE et CHOUCAS

- +cwèrnèye, -èye
- +cwarnèye, -èye, -éye, +cwâr-
- +cornèye, -èle
- +cwèrnaye, -âye
- +cwarnaye, -âye, +cwâr-
- +cornaye, -ale
- ◻ +cwèrbèye
- ⊗ +cwèrnèye-agace
- 'corbeau' à la q. 537 «corneille; choucas»; cf. carte 25.
- ▨ 'corneille' = 'corbeau'
- ▨ 'corneille', terme générique ('corbeau' et 'choue' inconnus)
- ⏏ +tchawe, -â-, -â-, -ô-
- ⏏ +cawe
- ⏏ +tchawète, +tchè-, +tcho-
- +tchôwe-cwarnèye
- ▲ +tchak, +tchak'trèsse, -léy'rèsse, +tchatcha
- ◼ +mahot

0 10 20 30 40 50 km

34, 64; W '56; L 1, 4, 7, 19, 35 (grisâtre [corneille mantelée]), 45, 66, 101 (dans ~ *di rošé*; sinon 'corbeau'), 113; Ve 6 (-*er-*), 8 (-*ey*), 31, 35-39, 40 (Lod. et Franch.), 41, 42 (-*ey*), 44; Ma 2-12, 20, 24 (-*ěy*), 29; B 2-7 | -*ěy* W 30, '39, 66; H 67; L 94, 114, 116; Ve 26; Ma 19 (ou 'corbeau').

b. **+cwarnèye, -èye, -éye, +cwâr-**...: *kwar-nèy* D 7, '10, 38, 46; Ve 40 (mais -*er-* Lod., Franch.); My 1 (J. Bast.; v. -*āy*)² | -*ěy* Ni 28 (dans *čōw* ~³) | -*ěy* Ma 1 | -*ěy*, -*ěy* Na 101, 116, 127, 129; D 15, 25, 40, 73 (corneille, mais -*ay* corbeau⁴) | *kwārney* Ma 39 | -*ěy* Na 99.

c. **+cornèye, -èle**...: *kòrnèy* To 43; A '10, 12, '13 (ou -*ay*), '18; Mo 23; S 10; Th 5, 14; Ph 15; Vi 18, 25 | -*ey* L 39 (-*or-*); Vi 18, 25 | -*ey* To 13 (ou 'corbeau'), 24, 28, 48 | *kurney* Ch 4 (peut-être?) | *kòrnèl* No 1 (-*or-*), 2, 3; To 1, 27, 73 (-*ór-*), 94 | -*el* To 78 (-*or-*) | -*el* To 7; Mo 64 | -*el* To 6.

II. a. **+cwèrnaye, -âye**: *kwèrnay* L '32, 43, 85; Ve 1, 32; My 3, 6; Ma 51 (ou *kwar-*); B 9 | -*āy* H 69 | -*ñal*⁵ Ve 24.

b. **+cwarnaye, -âye, +cwâr-**...: *kwarnay* Ch 33 (-*āy*); Ni 93; Ph 53; Ar 1; D 36, 58, 68, 72, 73 (corbeau, mais -*ěy* 'corneille'), 81, 84, 94, 101, 113; L 61; My 2, 4; Ma 35, 36, 40-46, 51 (ou *kwèr-*), 53; B 12 (ou 'corbeau'), 15-22, 30(?); Ne 4, '5, 9, 11 (-*ār-*), 14-16 | -*āy* My 1 (H. Cun.; v. -*ey*) | *kwārney* D 96 («femelle du corbeau»⁶) | -*āy* Ch 61.

c. **+cornaye, -ale**...: *kòrnay* A 2, 7, '13 (ou -*ey*), '20 (-*āy*), 28; S 6 (-*āy*), 29; Ch 16, 26, '64 (-*ór-*); Th 29; D 110-132, 136 (ou 'corbeau'); B 27 (enq. compl.; -*ór-* J.H.), 28, 33; Ne 20, '22, '23, 24-33, '38, 39-44, 47 (corbeau; *ptit* ~ corneille, choucas), 49-51, 57 (-*āy*), 60, 63, 69 (-*ór-*), 76; Vi 16, 22, 38 | -*al* To 2.

A'. **+cwèrbèye**⁷: *kwèrbèy* L 87.

B. **+cwèrnèye-aguèce**⁸: *kwèrnèy agès* H 68.

C. 'corbeau' To 13 (ou A, mais souvent, pas de distinction), 37, 58; A 1, 37 (et *nwār* ~, par opposition à *gri mātýō* corneille mantelée), 50, '52, 60; Mo 20, 37, 41; Ch 27 (terme génér.); Th 53 («pour tout ce qui n'est pas *čaw*»), 62 (ou *čāw*); Ni 2, '5, 6, '9, 20, 45 (seul nom connu); Na 30, 107; Ar 2; D 94 (ou A), 136 (ou A); W '8, '9, 21, 59 (?); L 101 (v. *kwèrnèy*); Ve 47; Ma 19 (ou A); B 11, 12 (ou A), 17, 23 (J.H.; *pti* ~ enq. compl.), 24, 27 (ou A); Ne 65; Vi 2-8, '21, 27-37, 47.

D. 'choue': v. pts en italique à la not. 51 CHOUCAS.

¹ Le FEW analyse les formes en -*èye*, -*éye* (ici sous I) comme l'aboutis' du dér. en -*īc ũla*, mais réserve un alinéa aux formes en -*aye*, -*āye* (ici sous II), lesquelles résulteraient d'une autre réfection, en -*āc ũla*. La répartition géographique de la finale -*aye*, -*āye*, voisinant dans l'ensemble du domaine avec la finale -*èye*, -*éye*, engage à considérer plutôt -*aye*, -*āye* comme une var. de '-eille'. Pour l'ouverture de la voy. en -*a-* dans -*īc ũla*, cf. ALW 1, c. 6 BOUTEILLE (deux zones assez restreintes).

² VILL. et SCIUS donnent **+cwarnèye**.

³ V. not. 51 CHOUCAS, A, 3.

⁴ Ce qui rétablit l'opposition, perdue suite à la disparition du t. 'corbeau'.

⁵ C'est du stade *kwèrnaly* (antérieur à la désarticulation du *l*) qu'il faut partir pour expliquer *kwèrnāl*, par antéposition du *y*.

⁶ Perception analogue pour le crapaud et la grenouille, pour le hibou et la chouette: v. commentaires à ces notices.

⁷ Forme hybride issue du croisement de 'corneille' et de 'corbeau'; cas analogue à la not. 49, A'.

⁸ 'agace' pie (cf. not. 52, A) précise sans doute qu'il s'agit de la corneille noire (et non de la corneille mantelée, au dos gris).

ADD. Corneille mantelée (*Corvus cornix cornix*). Oiseau de passage, contrair' à la corneille noire, dont elle se distingue par le plumage gris.

¹ 'corneille grise'¹: *k. grīs* To 6 (s'opposant à *k. nōr*); — ² 'gris-manteau'²: *gri mātýa* S 31; Ch 63-'64 («corbeau gris»); Th 24 (q. 541); Ni 72; Ph 42, 45; -*ā* Mo 44 (*gre*); Th 46; -*ō* A 37; -*ó* A 1, 50; S 1; «-*iau*» To 99; -*ē* To 1 («espèce de corbeau»); 'blanc ---'³: *blā mātýa* Ni 28; — ³ 'corbeau d'hiver': *kwèrbā d ivyēr* H 8; --- *d ivyēr* W 21 (gris)⁴.

¹ V. aussi DFL **+grise cwèrnèye** (s'opposant à **+neüre c.**). — Aj. **+blanke c.** B 4, DFL.

² BALLE, BAL, DEPR.-NOP. et DASC., *Ois.*,

COPP. +gris mantia, DELM. +gris mantiô, etc.
FEW 6/1, 274b mantus.

³ V. aussi DFL +blanc mantê.

⁴ Pour la corneille noire, v. DFL +neûre
cwèrnèye, +cwèrbâ d' marasse [littéral' c. de
marécage, cf. FEW 16, 516a marasch].

51. CHOUCAS (v. carte 26)

Q. G. 537 «corneille; choucas (espèce de petite corneille)».

Le t. 'choue' couvre une grande partie du domaine propr' w., mais est inconnu dans une frange est; le diminutif 'chouette' est connu en qqs pts situés en bordure de la zone 'choue'. Dans les environs de Waremme, l'enq. a récolté des désignations dérivées de l'onon. tšãk-. — Ces mots s'appliquent originel' au choucas (*Corvus monedula*), petite corneille noire à nuque grise qui fréquente les lieux élevés (tours, clochers, cheminées, etc.). Toutefois, il est fréquent aujourd'hui que ces deux t. suffisent à désigner toute espèce de corneille (une seule rép. à la q. 537)¹.

La Wallonie malmédienne connaît le t. original +mahot.

A. 1. 'choue'². I. +tchawe: čaw Th 53, 54 (et čawèt); Ni 19, 20 (Ard.); Na 1 (ou -ôw), '20, 30 (= pěté kwarbô), 99, 101, 116, 129; H 27, '42 || +tchâwe: čâw Th 62 (ou kôrbô); Na 49, 79, 135 (néol., ou -ôw); D 30; H 21, '28 (et pitit ~); Vi 22 || +tchâwe: čâw, -â- Ni 20 (= pti kwèrbâ; -aw à Ard.); D 64; W 3, 63, 66; H 1, 8, 37, 38, '39, 46, 50, 53, 67, 68; L 106, 113, 116; Ma 2-9 | čôw Ph 86 (-ô-, et čôwèt); H 67, 69; L 1, 2 (-wôw), 29, 114; Ve 32 (dans hé del ~, l.-d. à Surister) || +tchôwe...: čôw Ni 85; L 19, 66 | čôw, -ô- Ch 33, 61, 72; Th 24, 64 (-ôw), 72, 73 («celle qui émigre» [= choucas]); Ni 80, 97, '102; Na 1 (ou -aw), 6, 22, 23, 44 (t. génér.), 59, 69, 84, 109 (et pitit ~), 112, 127, 130 (-ôw), 135 (ou -aw); Ph 6, 16, 33 (t. génér. pour 'corneille'), 37 («petite corneille»), 42, 45, 54, 69, 79, 81; D 7 (dans li ròč ô ~, l.-d.³), 15, 25, 36 (et li ròč ô ~, l.-d.³), 38, 40, 58, 68 (-ôw), 72, 73 (espèce de petit corbeau, gris sous le ventre, qui se tient sur les rochers), 81, 96, 120 (corneille qui vit dans les rochers); Ma 36, 46; Ne 4, '5, 11, 20.

II. +cawe: kaw Ch 27 (Fd Phil.; kurbô terme génér. pour un autre tém.), 63, '64 (plutôt que kôrnay); Ni 1 (-â-), 11 («petit

corbeau»), '61 (et čawèt), 90 (petite corneille), 112⁴.

2. 'chouette'. +tchawète, +tchè-, +tcho-: čawèt Th 43, 54; Ni '5, '61, 93; Ma 43 | čè- Ni 2 | čò- Ph 86.

3. 'choue-corneille'⁵: čôw kwarnèy Ni 28.

B.⁶ 1. +tchac: čak Ni 39 («oiseau plus gros que le merle, gris; genre de passe-grive»), 107; W '8 (= pti kwèrbâ).

2. +tchak'trèsse, -tèy'rèsse: čaktrès W 1 (lè gròs è lè pti), '9 (= pti kwèrbâ), '36; H 2 | -tèyrès H 37.

3. +tchatcha: čača Ni 17.

C.⁷ +mahot: mahò My 1 (H. Cun., corneille d'église), 6 (i bastixè òl tór dòl pòròč [paroisse] d'è Māmdì).

D. «espèce de corbeau, de corneille». 1° 'corbeau': kwèrbô Ve 6 (fait son nid dans les cheminées; comp. krahô corbeau); — 2° 'petite corneille': pti k. D 101; B 4 (s'oppose à gròs k.); Ne 49; — 3° 'corbeau de clocher': k. t klòčī B 22 | ---klòče A 60 | ---klòčé A 50 | ---klòčyâ To '71 | ---klòkī S 19; Th '2; L 35 | ---klòkī Mo 17; 'corneille---': k. di klòčī Ma 1 | ---klòt'yè Ne 63 (pitit ~); — 4° 'corneille d'église': k. d èglīs Ma 53; — 5° 'corneille de cheminée': k. di t'minèy L 94; — 6° 'corbeau de trou': k. d tró A '52 («corbeau gros comme un pigeon qui niche dans les trous d'arbres»); 'corneille---': k. dè tró A 28; — 7° 'corbeau de roche(s)': k. d ròč D 94; 'corneille de rocher(s)': kwèrnèy di ròsé L 101 (s'opposant à kwèrbô corbeau et corneille)⁸.

¹ Présentation: sous A et B, on signale par l'italique les pts où le t. lexical a un sens générique; la carte (qui présente les données des not. 50 et 51) permet par ailleurs de distinguer les zones où subsiste l'opposition choucas ~ corneille.

² DL +tchâwe, -a-, PIRS. +tchôwe choucas

(mais *+tchawe* chouette), ce qui ne correspond pas aux données de l'EH, LÉON. *+tchôwe*, -â-corneille, BAL *+tchôwe* corneille, choucas, BALLE *+tchô* choucas, COPP. *+cawe* corneille. — Pour le trait^t du *a* devant *w*, comp. *w*. *+faw*, *+fâw*, *+fô(w)* hêtre (vol. ult.) et ici, not. 9 AIGUILLON, *A* et 139 PAPILLON, *A*. — 'choue' et 'chouette' au sens 'choucas' (et 'corneille') sont classés par le FEW sous l'étymon frq. **kawa* choucas, lui-même d'origine onomatopéique (FEW 16, 304), tandis que 'choue' au sens 'chouette' (que le domaine *w*. conserve surtout dans 'choue-souris', v. not. 43) et son dimin. 'chouette' sont analysés comme une réduction de 'chouan' (FEW 2/1, 549 *ca v a n n u s*); v. sur cette question TraLiPhi 30, 16-20.

³ V. aussi PIRS. *+li rotche ôs tchôwes*: ce toponyme rappelle que l'oiseau fréquente les lieux élevés.

⁴ Aj. DELM. *+caux*, qui montre que le mot était autrefois plus répandu; v. aussi les mentions toponymiques de Ve 32 et Vi 22, en dehors de la zone d'extension actuelle de 'choue'.

⁵ Comp. 'corneille-agace' corneille noire, not. 50, *B*.

⁶ L'onom. *tšāk-* sert à former divers noms d'oiseaux: v. notamment les not. 71 GRIVE (ADD., sous VI), 73 TRAQUET, 78 FAUVETTE (ADD.). — On ajoutera le sens 'choucas' pour le simple *+tchac*, pour le dér. en -atorissa de *+tchak'ter* et pour la forme redoublée *+tchatcha*, FEW 13/2, 357b *tšāk-* (sous *h*).

⁷ Connue de SCIUS. — Probabl^t hypocoristique à suff. masc. du prénom 'Mahaut': v. HERBILLON, DBR 21, 89-91, et ajouter le sens FEW 16, 542a Mathilde. Comp. *+mahote* pie (not. 52, n. 8).

⁸ Rép. approximative: 'freux': *fré* Ne 20 («fait son nid dans les cheminées»). FEW 16, 247b *hrôk*. — Emprunté au fr.: 'choucas': *šuka* Vi 2. FEW 21, 224a. — Ajouter, d'après DFL, *+pâkète* (Verviers); le *t*. a été relevé par l'EH comme nom familier de la pie (not. 52, C). Ajouter les deux sens FEW 7, 702a *pascha*.

52. PIE (carte 27)

Q. G. 523 «*pie*; *pie* grièche»¹.

En général 'agace': pour le trait^t de la voyelle, comp. ALW 1, c. 47 GLACE. Concurrency de 'pie', en wallo-lorrain surtout. — Termes affectifs: *+pâkète*, *+braguète*.

◆ ALF 1010; ALLR 178; BRUN., *Enq.* 1191.

A.² I. a. *+agace* ...: *agas* Mo 1, '5 (q. 95), 9, 23, 37 (-às), 44, 58, 79; S sauf 6, 10; Ch; Th; Ni; Na sauf 84, 101; Ph; Ar; D 7, 25 (q. 705, v. -ès), 36-40, 68-136; W 3; Ve 40 (mais -ès à Lord.); My; Ma 36 (q. 523, v. -ès); Ne 4-24, 31-51, 57-63 (q. 705), 65, 69 (id.), 76; Vi 2-8, 13-16 (q. 705), '17 (*+blanche* ~), 22-47 || b. *+aguèce* ...: *agès* Na 84, 101; D 15, 25 (q. 523, v. -as), 30, 34, 46, 58, 64; W sauf 3; H ...; L ...; Ve (-es Ve 42; pour Ve 40, v. -as); Ma 1-35, 36 (q. 705, v. -as), 39, 40, 42 (-es), 46-53; B³ ...; Ne 26, '50.

II. *+agache* ...: *agaš* No 1, 2 (q. 95), 3; To 1, 2, 6 (-āš), 7-73, 78 (*àgàš*), 94, 99; A 1-55, 60

(lac q. 523; rép. des q. 95 et 705); Mo 17, 20, '29 (q. 95), 41, 42 (*+ène na-*⁴; *+dès-a-*), 64, '77 (q. 95); S 6, 10.

B.⁵ *+pî(ye)* ...: *pîy* No 2 (v. *A*); Ne 63 (id.), 69 (id.); Vi 13 (id.), '36 | *pî* Ne 44 (serait différent de *A*) | *pî*, Ne 60 | *pî* Ne 43, 57 | *pî* Ne '38.

C.⁶ *+pâkète*: *pâkèt* Ma 51 (ou *A*); B 12, 21 (Roum., ou *A*).

D.⁷ *+braguète*: *bragèt* Vi 16 (v. *A*)⁸.

¹ Qqs compl^{ts} et des var. ont été notés aux q. 95 «gomme du cerisier» (types 'bren d'agace', 'eschite ---', etc.) et 705 «durillon, cor au pied» (types 'œil d'agace', 'nid d'agace', 'agace', etc.): pour ces notions, v. vol. ult. — Présentation: 1° les add. et les var. principales ont été intégrées dans le tableau des formes; lorsqu'il y a opposition lexicale (*A* n'apparaissant parfois que dans l'une des q. secondaires), on le

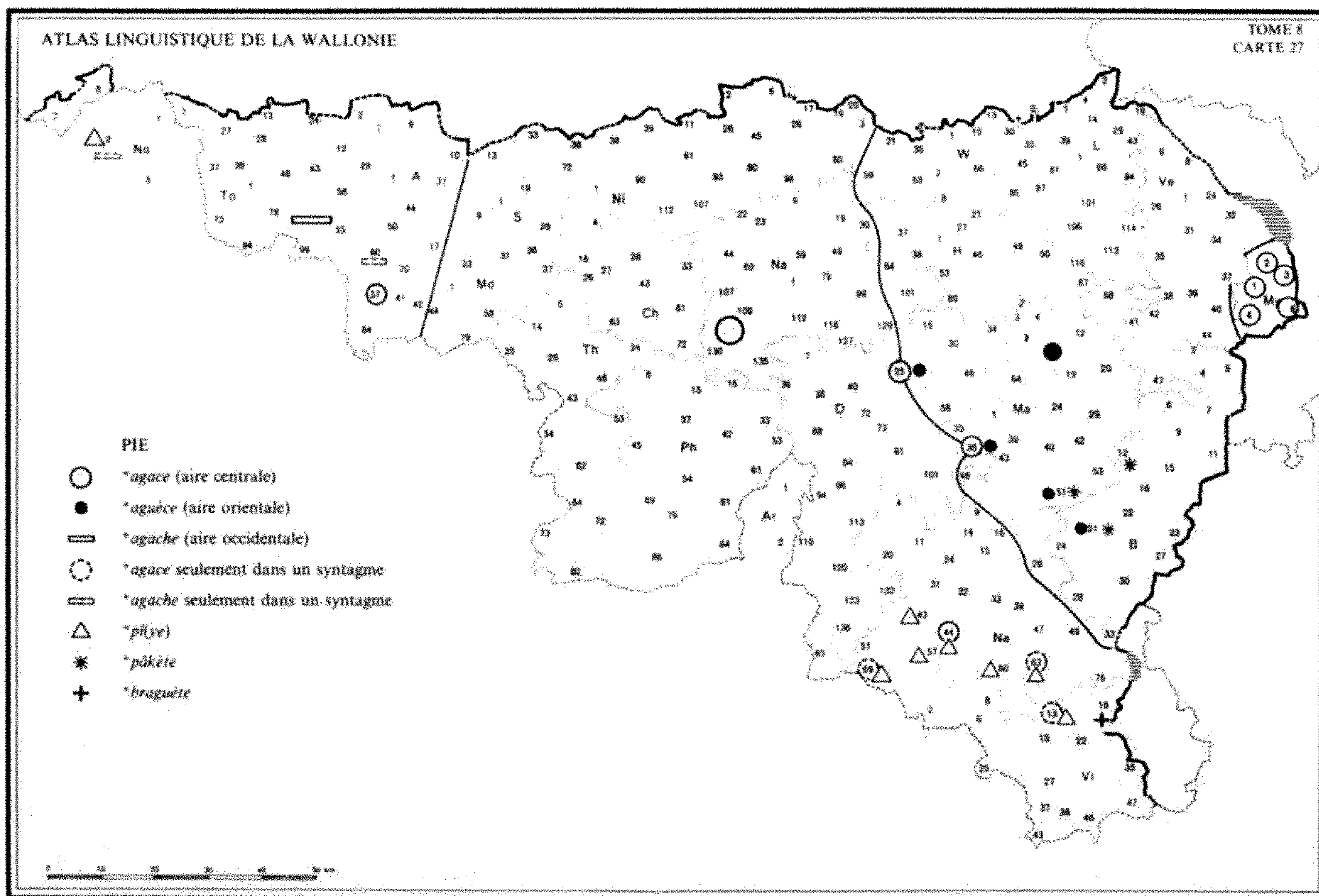

signale par l'italique sous *A*, en mentionnant l'origine de la rép., et on renvoie à la rép. obtenue à la q. principale (*B* ou *D*); — 2° var. mineures: -*ēs* (-*és*) H 8; -*ās* (-*as*) D 132; -*ās* (-*as*) S 37; Th 29, 64; -*ās* (-*as*) Ph 6, 37; -*ās* (-*as*) Th 46; -*ās* (-*as*) To 6, 58; A '13, '18-'20 (*à*); -*ās* (-*as*) To 73; *āg*- (*ag*-) Mo 37.

² FEW 15/1, 6a *agaza*; les lexiques confirment les formes de l'EH. — Sens fig. et expressions notés en marge de l'enq.: 1° *+one mâle a.* «femme méchante qui a une mauvaise langue» Ma 53. Comp. les sens dér. de *a.* seul: 'babillard, impudent' AUBRY (inséré FEW 15/1, 6b), 'personne ennuyeuse, agaçante, rasante, écervelée' HAUST, *Chestr.* (d'après Goff.), mais 'étourdi, drôle' dans DASN. (cf. FEW, *l.c.*). Certaines de ces significations pourraient avoir subi l'influence de 'agacer' (FEW 24, 129b-130a **adaciare* 2), dont l'histoire interfère d'ailleurs avec celle de 'agace'. On distinguera de *+mâle a.* (adj. *mala*) le syntagme *+mâle d'a.*, *+male---* (subst. *masculus*), sur lequel on verra COPP., DEPR.-NOP., DASC. et CARL.; — 2° *+il est voleûr come one a.* Ma 36; — 3° *+il a on ouy d'a.* un œil blanc (d'un chien,

par ex.) D '104. Expr. inc. de FEW 7, 311a *ôcûlus*; — 4° *+il est plin d' brin d'a.* de taches de rousseur Mo 42: v. vol. ult. Sens inc. de FEW 1, 519a **brenno-*, où on trouve seul 'bren d'a.' résine du cerisier etc. (v. ci-dessus n. 1); — 5° *+aler àl gâmbè d'à.* [sauter à cloche-pied] To 78: v. FEW 15/1, 6b et vol. ult.; — 6° pour 'pain d'a.' ('pain de coucou', etc.), v. FEW 7, 544a *panis*; EMW 5, 254 et 319, et not. dans un vol. ult.; — 8° pour 'agace' en emploi adjectival (parfois substantivé: 'un a.') au sens 'de couleur pie (cheval, parfois pigeon)', v. DEPR.-NOP., COPP., CARL., BAL, BALLE (aussi de qqn qui a une mèche blanche dans la chevelure).

³ À B 12, *+agace* est apparu dans *+crawêye a.* pie-grièche, mais *pie* a été traduit par *+pâkète*.

⁴ Début d'agglutination du *-n* de l'art. indéfini.

⁵ FEW 8, 420b *pīca* (pour Florenv. [Vi 6], ou l'EH relève 'agace').

⁶ V. DL *+Pâkète* (arch.) Pâquette; n. propre donné à une pie apprivoisée. Ajouter, sous une nouvelle rubrique, à FEW 7, 702a *pascha*.

— Pour ce mode de désignation, comp. *+mahote*, ci-dessous, n. 8 et not. 53 GEAI, 54 LORRIOT, etc.

⁷ Dér. de *+braguer* orner, parer; faire de la toilette (comme liég. *+bragård* DL); aj. le sens 'pie' FEW 1, 481a *braca*, à la suite de Giv. *braguète* jeune fille avec laquelle il [le *bragard*] ouvre le bal.

⁸ Ajouter *+mahote* DL (G, F): ce sens ne se trouve ni FEW 6/1, 338 *Maria*, où sont classés les autres sens du liég. *+mahote*, ni FEW 16, 452a *Mathilde* (> var. *Mahaut*, très répandue à Liège dans l'Ancien Régime); c'est ce second classement que suggère HERBILLON, DBR 21, 1964, 87-91. Comp. *+mahot* choucas (not. 51, C et n. 7). — Cri: *+l'a. crêlé* W 30, '39, '42; L 45; --- *crène* Na 22, de *+crèner* 1° crier (de la pie); 2° fig.: *+il a sti crèner one mwêje* [mauvaise] *novèle conte on tél.* — Superstition: *+dj'a vèyou l'a. oûy à matègn'*: *máva sène* [mauvais signe]! *Dji m'a sègni* W '56; *+dji so co pûni: dj'a vèyou 'ne a.* W 1; *+one a., c'est de boneûr, +deûs-a., c'est de mâleûr* Ve 24; *+cand on veût deûs-a. èsson.ne*

ki crêlèt, c'est po dès bonès novèles; cand on n' veût k'one, c'est po dès mâles. On dit que *+lès-a., c'est dès macrales* ['maquerelles' sorcières], parce qu'elles donnent des présages W 10; *+cand l'a. crêlé so vosse hintche* [gauche; v. FEW 17, 148b **slink*], *c'est dès mâlès novèles; so vosse dreûte, c'est dès bones* W 30; *+cand l'a. crêlé, c'est sègne (sène* W '39) *di mâleûr* W '39, '42; *+l'a. crène, cì n'est co nèn bon signe!* Na 22. — *Enfantines: +aguèce, florîye tièsse* ['tête fleurie' tachetée de blanc: DL, FEW 3, 628b *florêre*], *roup-tchoup-tchoup come ine aguèce!* W 10; *+lès-agaces sont su l' tiyou* [tilleul]; *k'èles pon'nut dès bias gros-ous, po fé l' tôte à ma-tante Câlou* [comp. *+Calou* LÉON. 333, classé dans les sobriquets d'origine obscure]! Na 135: les fillettes chantent ceci en faisant une ronde; au dernier mot, on s'accroupit; *+ène agache ki glichwat su 'ne glache è plin keûr d'ètê!* *Grand-pé, vos méte* [vous mentez]! To 58; *+agace kê passe, kê grète sê face, awîye kê kêkiye* [chatouille], *awion n'est ni bon* [aiguillon n'est pas bon]! Ni 6.

53. GEAI (carte 28)

Q. G. 535 «geai».

Le mot 'geai' subsiste à l'extrême ouest et dans la prov. de Luxembourg. Ailleurs, il a été remplacé par des désignations tirées de prénoms masculins: 'richard' et 'gérard', respectivement à l'est et à l'ouest du domaine w.; des hypocoristiques de *Nicolas*, entourant les t. précédents à l'ouest et au sud; 'jacques' en qqs pts du Hainaut, à la limite entre les aires de 'gérard' et de 'colas, -ard'. Ces prénoms ont probablement été choisis en raison d'une certaine analogie entre leur consonance et le cri d'appel du geai (comp. la not. suivante). L'EH relève aussi *+kêk*, purement onomatopéique.

◆ ALF 630; ALLR 179; BRUN., *Enq.* 765; PALW 1, 15.

A.¹ *+djê, +djâ ...: gē* B 28; Ne 26, 39, 49 | *gē* B 27, 30, 33 | *gè* No 1 | *gè/ey* To 2 | *gē* Ne 33 (?), 47, 60, 63; Vi 6 | *gè* Ne 44 | *gā* Ne 76; Vi 13, 18, '21, 22, 27-47 | *gā* To 73 || *+guè,*

+gā: gè To 94 | *gā* To 78 || *+jē, +jây: zē* D 123 | *zōy* To 6.

B.² *+ritchâ, -â, -ô ...: riçā* H '20; L 61, 87; Ve 31, 34-47; My; Ma 20, 51, 53; B 2-11, '14, 15-24 | *rê-* H 21, 27, '28 | *riçā, -â* D 30, 34, 64; W 1, '8, '9, 10, 13, 30, '39, '42; H 1-8, 37-53, 68, 69; L 4, 45, 106, 113, 116; Ma 2-19, 24, 29, 40, 42, '50; B 12 | *rê-* W 3, 35, '36, 63, 66 | *riçō* D 113; H 67; L 1, 2, 7, 29, 43, 94, 114; Ve 1, 26, 32 | *-ô³* Ve 24, 32 | *-ō* L 19, '32, 66, 101; Ve 6, 8; Ma 39, 43 | *-ô, -ó* Na 1, '20, 30, 49, 79-101, 112-129, 135; Ph 33, 53, 61, 81, 84; Ar; D 7-58, 68-110, 120, '129, 136; Ma 1, 35, 36, 46; Ne 4-24, 31, 32, 39 (?), 51, 69.

C.⁴ *+djirâ, -a, -ô ... +dju-, +djê-, +djè-: girā* Ch 28 | *-ô, -ó* Ch 4, 43, 61; Ni 1, 36, 38 (*-ó_a*), 72, 90, 107 (id.), 112; Na 69, 107 (L. Verhulst); Ph 15 | *gē-* Ch 33; Ni 112; Ph 6 | *gū-* Ch 72; Ni 28, '102; Na 22, 23, 107, 109, 130 | *gū-* Ni 20 (*-â*); Na 1; Ph 16 (*-ō*) | *gā-*, *gā/u-*

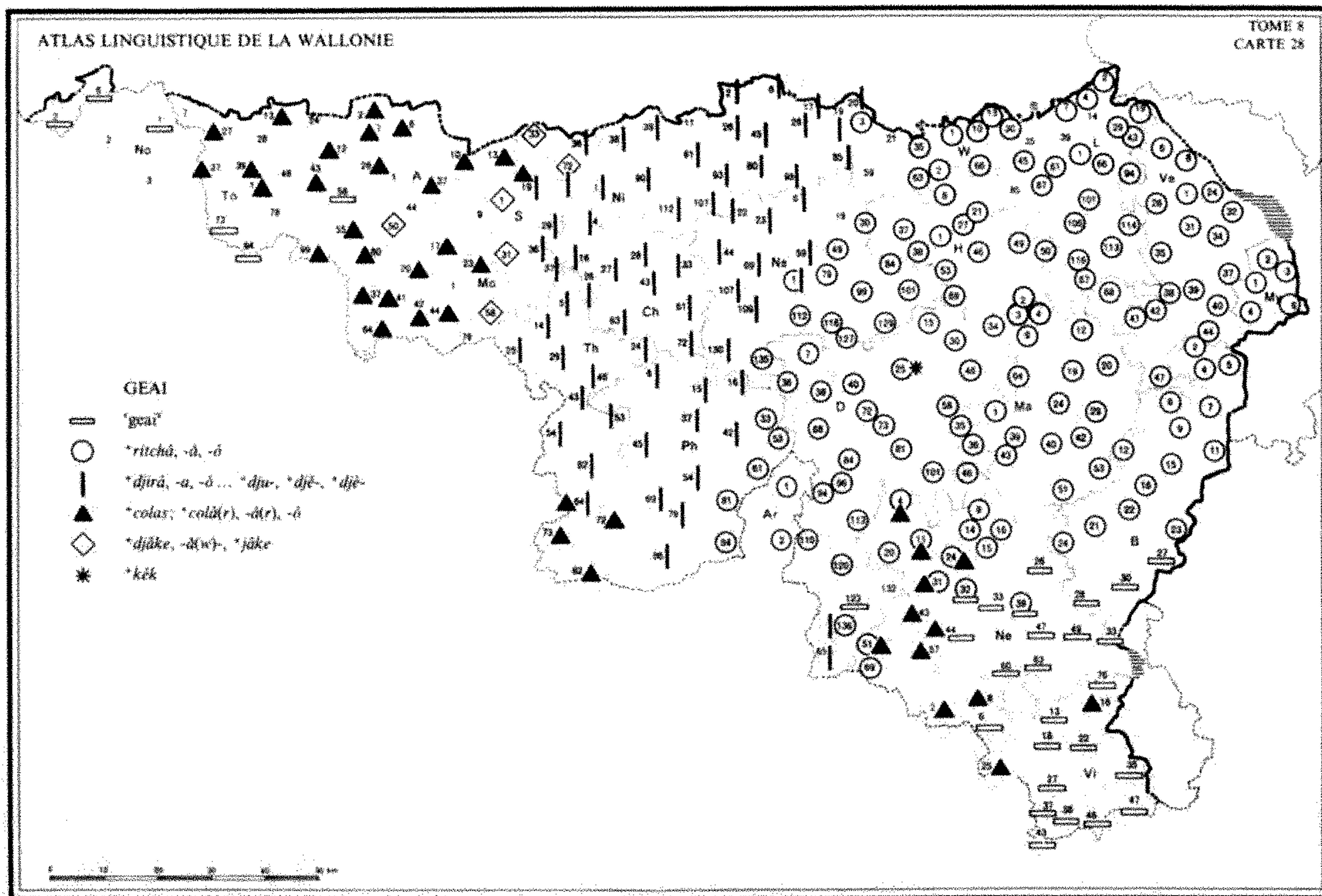

Ni 26, 39, 61; Na 44, 59 | *gê-* Ni '5, 6, '9, 17, 19, (-â), 45, 80, 85, 93, '97, 98; Na 6 | *gê-* S 19, 29, 36, 37; Ch 16-27, 63, '64; Th '2, 5-64; Ni 2; Ph '21, 37-45, 54; Ne 65 | -â Ch 28 | -a Ph 69, 79, 86.

D.⁵ 1. *colas ...: *kôla* To 39 (*kô-*); S '9, 19; Th 72, '75; Ne 44 (?), 51; Vi 8 | -â To 27 (*kô-*), 37; Th 82 | *kôlâ* To 1.

2. *colâ(r), -â(r), -ô ...: *kôlâr* A 37 (*kô-*) | -âr Mo 37; S 13 | -â To 13 (*kw-*), 43; A 2, 7, '10, 12, 28; Mo 20, 41 (-â_a), 42; S 6, 10; Ne 4, 11 (à Lesse), '12, '22, '23, 24, 31 (qqfs), 43; Vi 2, 16, 25 | -â_wk⁶ Mo 23 | -â To 99; A '13, '18, '20, 60; Mo 17, 44, 64; Ne 57 | -ô A 55 | -ô, -ô Th 64, 73 | -â To '71.

E.⁷ *djâke, -â(w)- ... *jâke: *gâk* Mo 58; S 1, 31; Th '2; Ni 72 | -â Ni 33 | -ô Ve '15 | -â_w- S '32 | -â_w- A 50 | *zâk* A '49 | -â A '52.

F. *kêk⁸: *kêk* D 25⁹.

¹ LIÉG. «geâ» [+djâ], *Gloss. S^t-Lég.* «dgeâ» [id.]. FEW 4, 21b gajus.

² DL *ritchâ, VILL. et SCIUS *ritchâ, LÉON. *ritchau, PIRS. *id.* Forme ancienne: 1628 *richal*

[avec «-al» parce que w. -â et var. correspond aussi au suff. lat. -ale] BTD 33, 1959, 99. 'richard' a été connu dans ce sens en fr. et en pic.: v. FEW 10, 394b Richard. — Dér.: 'richarder, -age' +ritchôder pépier, jacasser à la façon des geais (se dit plutôt d'oiseaux qui font beaucoup de bruit): +gn'a lès mouchons qui ~dèt dins lès bouch'nis' [buissons] D 25; +ritchôradje, fig., en parlant de plusieurs commères: +ké ~ D 25. V. PIRS. +ritchôder crier comme les geais et LÉON. +ritchôradje façon de crier du geai, mais +ritchôder fienter abond^t, comme les geais. Au premier sens, comp. BALLE: le geai, +c'est l' racusète [rapporteur; v. FEW 24, 93b, accūsare] du bos, dit-on, parce que le geai crie quand on s'en approche. Du sens 'fienter, etc.' de 'richarder', rapprocher les expr. '+skiter [foirer; FEW 17, 124a *skītan] comme un geai' DEPR.-NOP., COPP., 'avoir +l'èskite ---' CARL., ainsi que les dénominations de la gomme du cerisier '+chite, +(è)skite, +brin ... de geai'. Ces notions disparaîtront dans d'autres vol.

³ Comp., aux mêmes points l'abrèg^t de la finale '-eau' en -è, -e: ALW 1, c. 11 CHAPEAU.

⁴ COPP. +*djirô*, LÉON. +*djurô* et +*djureû* à Gembloux [Na 22], correspondant à une réinterprétation en 'juteur', PIRS. +*djurô*, BALLE, BAL, DEPR.-NOP., DASC., CARL¹. +*djêrô*, SIG. +*colâ-djêrô* (v. n. 5). FEW 4, 138a Girard. — Expr.: +*i fieûve one tiêsse come on djurô* Na 22; +*i n'a nèn pu d' confyance à li k'ô cu d'in djêrô* ['qu'au cul d'un g.', car l'oiseau est réputé foireux: v. n. 2] Ch 16. — Noter l'abrèg^t inattendu de la finale au s. de Ph.

⁵ Nicolaus > 'colas' (sous 1), par aphérèse; > 'colard' (sous 2), par substitution du suff. '-ard' à la finale '-as'. — V. DEPR.-NOP. et DASC., Ois. +*colas*, COTT. et DELM. *id.*, mais SIG. +*colâ-djêrô* (et +*colâ* pie, corbeau); BRUN., *l.c.* relève aussi ce t. FEW 7, 110a Nicolaus (sous b). — Les hypocoristiques de *Nicolas* désignent familièr^t d'autres oiseaux: le corbeau apprivoisé (not. 49, *E*), ainsi que le coq (vol. ult.). À la composition 'colard-gérard' de SIG., on comparera celle de 'colard-pierrard', dénomination du loriot (not. 54, *B*). — On notera au surplus que les mêmes t., appliqués aux humains, ont divers sens péjoratifs: +*in grand colâ* un empoté, un balourd, un homme stupide To 13; +*sacré colâ!*, dit-on à un paresseux Mo 64. V. encore les sens 'imbécile, nigaud, etc.' pour DL +*colas'* (-au F), COPP. +*colas*, DELM. et SIG. +*colau*, et les sens 'paresseux, insouciant' pour COTT. +*grand colau*, etc. FEW 7, 109b Nicolaus. Le sens humain se superpose au sens 'geai' dans: +*ç' t-é colas du Bo d' Vêke* [Bois de l'Évêque, à la limite du bois d'Enghien], d'un benêt Mo 20.

⁶ Altération due à l'influence d'une onom. (v. ci-dessous le t. +*kêk* censé reproduire le cri du geai), ou à celle de 'jacques' géographique proche.

⁷ DEPR.-NOP. +*djâke* et DASC., Ois. *id.* pour Mo 24; S 23, 24, 27, 28, 31, 32, CARL.² +*djâke* pour Ch 33, 47; Ph 9, 15, 24. V. FEW 5, 9a

Jacobus (sous 3a), qui note par ailleurs (8b-9a, sous 2) des sens 'nigaud, imbécile, etc.' (notam^t Mons et Verviers), que connaissent aussi les hypocoristiques de *Nicolas* (n. 5). — Le mot +*djâke* ressemble à l'onomatopée du cri; le geai dit *ččč!* (L. Remacle).

⁸ V. aussi DL +*kêk* (G). FEW 21, 224b (geai) cite w. *caike* (d'après GRANDG. et DEFR., *Faune*); il renvoie à 226b (pinson): w. *caikeû* (GRANDG.), *caieûke* (DEFR., *Faune*, qui cite aussi les formes *caikeû*, *coikeur* pinson d'Ardenne). — L'origine de ces mots est onomatopéique; l'enq. note à D 25: «nom tiré du cri des corbeaux, des pies, des geais et servant parfois à désigner ces oiseaux; lorsqu'on donne la béquée à un geai en cage (ou à un autre oiseau), lorsqu'on tend la cuiller à un enfant, on dit: +*kêk, ritchô!*» V. de même LÉON. *Fiozli kêk, mi p'tit!* moquez-vous de sa passivité, ainsi que Montbél. *cai djaicot* (FEW 21, 222a), au sens noté à D 25. La même onom. sert à imiter certain cri rauque du pinson; +*kêkeû* et var. sont des dér. en -atore. — Autres sens: SCIUS +*kêke* (et +*sot* ~ Cl. Muller) homme sans talent, sans mérite, sans résolution. — Cf. encore *ččč*, n. 7.

⁹ Autres réponses: 1° +*djêdjê* L 1: le mot, connu comme hypocoristique de *Joseph* (v. DL), s'applique à la linotte à bec jaune: v. not. 63, n. 11, ainsi que FEW 21, 227a (tarin), b (linotte). S'agit-il ici d'une confusion? — 2° +*couyu d' bó* A 7 («espèce de geai qui fait entendre comme un hennissement»). Confusion avec le pivert: v. not. 81, *E* et n. 11. — Les lexiques namurois permettent d'ajouter +*cwagnô* geai; imbécile lourdaud (LÉON. et PIRS.); on biffera le mot du FEW 21, 224b, car il figure déjà FEW 2/2, 1202a *cörnû*. Le t. répond à 'cornard', et manifeste une palatalisation du *n* analogue à celle du fr. *corniaud*.

54. LORIOT (carte 29)

Q. G. 516 «loriot».

'loriot' et 'compère-loriot', types lexicaux qui ont été transférés à l'orgelet (v. vol. ult.), occupent la plus grande partie du domaine, sauf le n.-e., qui connaît le mot +*ôrimièle* (et

var.). Un autre composé affectueux, +*colô-pirô* est attesté dans qqs pts de l'o.-w. et, sous une forme altérée, à Namur.

Un article de L. Remacle a notam^t insisté

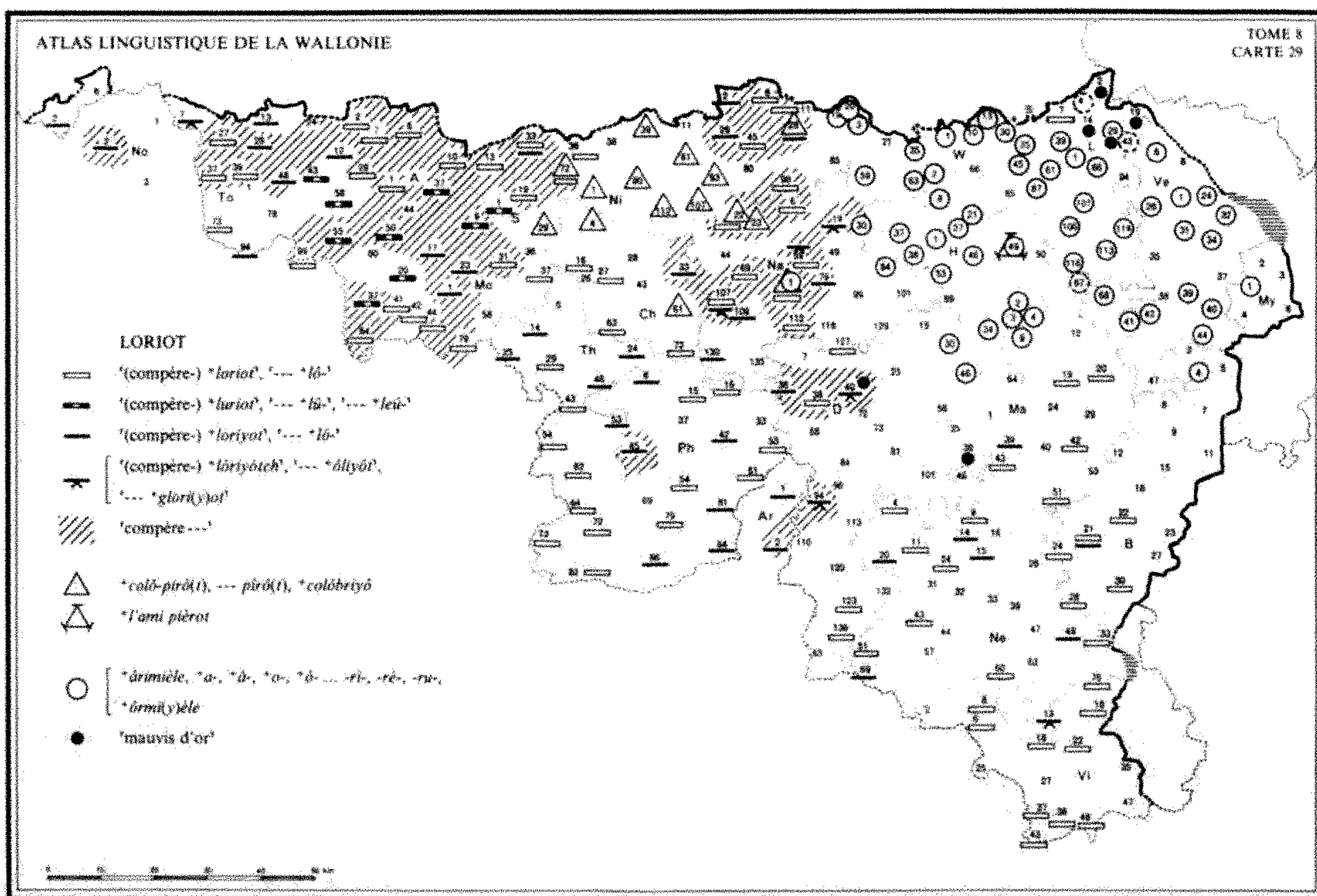

sur l'importance, pour l'explication des désignations du loriot, du chant de cet oiseau «que les observateurs s'accordent pour interpréter [...] comme une suite de sons où interviennent les voy. *i—o*» (p. 124, n. 7)¹.

◆ ALF 1612; GILLIÉRON, *Généalogie des mots qui désignent l'abeille*, 1918, 298-308; REMACLE, *À propos du fr. compère-loriot*, DW 7, 1979, 107-127.

A.² a. '(compère-) +loriot', '--- +lôriot' ...: lôryô To 58; A 2, 7; Mo 41; S 37; Ch 16, 27; Th '2, 72; Ni 36, 72 (ou 72), '102; Na 1, 22, 107 (mais glô- L. Verh.), 127; Ph 15, 53, 54, 79; D 123; L 7; Ma 20 (oiseau inc.), 42; B 22, 28, 33; Ne 4, 9, 60; Vi 8, 18, '36, 37-46 | «loriot» To 99 | lôryo A '10 (ou '10); Mo 79 (ou 79); S 19, 31; Th 82 | -ô To 37; Na 112 | -ô A 1; Mo 42, 44; Th 62; Ni 6, 17, 98; Na 69; Ph 61; D 136; Ma 43, 51 (rare); B 21 (à Roum.; rare), 24 (lô-), 30 (rare); Ne 11 (id.), 24, 43, 51, 76; Vi 6 (ou vër ~³), 16, 22 | -i_eô To 27 | -i_eô To 39 | -i_u A 28 | loryo S 6 | -ô S 13 | -ô S 10 (ou 10) | lôryô Ch 63, '64, 72; Na 22, 59 (dans 'compère-~'; v. glôryô) | -ô Th 29, 43, 54, 73;

Ni 6, '9; Na 6; Ph 16; Ma 19 | -ô Th 64; D 38 | -y_e To 73 | lôryô Mo 64; Ni 45, '97 || '--- +luriot', '--- +lû-, '--- +leû-¹⁴ ...: luryô A 37, 50, '52 | -ô S 1 | luryo Mo 9 | luryô A 55 | lê- To '71 (ou '71); Mo 20, 37 | «-iou» To 43 | '--- +loriyot', '--- +lô-: lôriyô Ch 33; Ni 2, '5, 26; Na 79, 130; Ph 45, 86; Ma 39; B 21; Ne 14, 15 | -o Ph 6 | -ô Ne 49 | -ô To 2; A '20; Th 46; Ni 28; Na 109 (ou 109); Ph 42, 81, 84; Ne 20, 69 (-ô) | -i_yô Mo 1, 17, 23 | loriyo Ar 1 | -ô Ni 33 | -u A 12 | lôriyô Ar 2 | -ô No 2; To 13 (lô-), 28 (-riyô); Th 14-25, 53; D 36 | -ô To 48 (ou 48) | -â_e To 94 | -u A '18 | «lori.ou» A '13 || '--- +lôriyôtch'¹⁵, '--- +ôliyôt'¹⁶: lôriyôç To 7 | ôliyô D 94 || '--- +glori(y)ot'¹⁷: glôryô Na 59 (dans 'martin-~'), 107 (L. Verh.); Vi '17 | -ô Vi 13, '21 | -riyô Na 19 | glôriyô D 40⁸.

b. '+compère (-loriot)', '+compère ---', '+compère ---¹⁹: kôpêr, -ér No 2; To '71, 99 (-êr); A 7, '10, '13, '20, 28, 55; Mo 9, 17; S 10-19, 31; Na 19 (-ô-), 109, 112; Ph 45; Ar 2; D 36, 38, 94 | -êr A '52; Mo 44, 64; Ni 33 | -êr To 28; A 1, 2 (-ê- ou -â-), 37; Mo 1, 41; Th '2; Ni 36, 72 | -êr To 48; Mo 79 | «-ère» To 27, 37 | -er S

6 || ⁺copé(re) (-loriot)¹, ⁺copêre ---¹, ⁺compère ---¹⁹: *kòpêr*, -ér Mo 37 (-ô-); Ch 33; Ni 6, '9, '97, '102; Na 6, 22, 23 (seul ⁺compère¹), 69, 79, 107, 112 | *kòpé* Ni 45 | *kòpêr* A 50; Ni 2, '5, 17, 26, 28, 98 | -pêr Mo 23; Na 59 | -pêr To 39.

c. ⁺môrtén (-gloriot)¹⁰: *môrtê* Na 59.

B.¹¹. 1. ⁺colô-pirô(t), ---pîrô(t), ⁺colôbriyô: *kòlò pirò* S 29; Ni 1, 28, 72; Na 22 (loriot ou bouvreuil?), 23 (?) | --- *pîrò* Ch 4, 61; Ni 39, 61, 90 (*pî-*), 93, 107 (probabl^t), 112 | *kolôbriyô* Na 1 (?).

2. ⁺l'ami-pièrot: *l ami pyèrò* H 49 (ou C selon enq.).

C. ⁺ârimièle, ⁺a-, ⁺â-, ⁺o-, ⁺ô-... -ri, -ré-, -ru-¹²: *ârimyèl* Ve 41 | *a-* Ma 4 | *ôré-* L [43 (-el)] | -ru- L 114 | *ôri-* H 68; L '32, 113; Ve 1 (-el), 24, 26 (?) | -ré- L [4] | -ru- Na 84 | *ôri-* Na 30; D 30, 34; W 10, 13, 30, '39, '56, 59; H 2-21, 38, '42, '45, 46, 49, 53, [67]; L 1, [8], 29, 35, 39 (-el), 45, 61, 66 (-el), 87, 101, 106, 116; Ve 6 (-el), 31-34, 39, 40 (-nêl), 42, 44 (?; aujourd'hui inc.); Ma 2-9; B 4 (J. Hens, dans une expr.) | -ri- H 37 | -ré- W 1, '32, 35, '36, '42, '52, 63; H 1, '20, '26, 27, '28, '39; My 1 (J. Bast. et H. Cun.) | -ru- Na 1 (?) || ⁺ôlumière¹³: *ôlummyèr* D 46 || ⁺ôrmièle, ⁺ôrmiyèle¹⁴...: *ôrmyèl* Ni 19 | *ôrmiyèl* Ni 20 (-el; -mî- Ard.) | -mê- Ni '29 | *ôrmê-* W 3.

D. ⁺mauvis +d'ôr¹⁵: *d ôr* D 40; L 2, 14-29, '32 | *d ôr* Ma 36¹⁶.

¹ REMACLE, DW 7, 107-27, après l'examen des explications proposées pour le mot fr. ('loriot' et 'orgelet'), notamment celle de Gillieron, résumée aux p. 107-8, passe en revue l'onomasiologie du loriot en Wallonie; l'auteur résume ainsi ses conclusions (p. 126): «Le fr. *loriot* remonte peut-être au lat. *aureolus* [c'est l'explication commune: *aureolus* > 'auriol', d'où 'lauriol' (agglutination de l'article), puis 'loriot', par changement de suff., cf. FEW 1, 178], mais sa forme irrégulière s'explique probabl^t par une influence onomatopéique plutôt que par un changement de suffixe. Le composé *compère-loriot* doit son premier élément aux rapports qui unissent l'homme et le loriot, mais il est possible qu'il représente, en bloc, une interprétation mimo-

logique du chant de l'oiseau.» À propos de la finale du t. 'loriot' en B.R., l'auteur avait expliqué plus haut (p. 124): «[...] la finale '-oryo', surtout dans la forme allongée '-iyo'..., dont le *i* ne se justifie pas phonétiquement, semble bien se référer au chant de l'oiseau: on attendrait, selon les régions, *loryoù, *loryû, *loryeû.»

² Classement et présentation: sous A, a, les formes de 'loriot', seul ou dans le composé 'compère-l.' (une fois 'martin-l.'): ces derniers pts figurent en italique, et la forme du premier élément est donnée sous b et c. — V. MASS. ⁺loriot, BAL ⁺lôriyot, DASC., Ois. ⁺(compère-)loriyot, COTT. ⁺compère-loriot, REN. *id.*; traductions appar^t erronées dans MAES ⁺lôriotche ou ⁺ô- roitelet (qui se dit aussi ⁺royô, -otche), SIG. ⁺(compère-)loriau coucou; ces deux lexiques donnent pourtant également le sens 'orgelet'.

³ Les couleurs jaune et verte sont fréqu^t confondues. V., par ex., not. 64 VERDIER et 67 BRUANT.

⁴ DASC., Ois. note pour S 29 une var. ⁺leuriot, où CARL.¹ relève *leûriyot*; la forme enregistrée par l'EH est ⁺colô-pirô.

⁵ Pour la finale, v. MAES ⁺lôriotche, ⁺ô- et ⁺royô, -otche ('roitelet', v. n. 2): dans le second cas, -otche est une var. de -ëllu (> pic. -(i)ô), car ⁺royô correspond à 'roi-eau' petit roi. V. not. 77, n. 2.

⁶ Comp., à nouveau chez MAES, l'alternance ⁺lôriotche, ⁺ô-. Sans doute les formes 'oriot' dérivent-elles de 'loriot' par déglutination de l'article. Il paraît difficile, en effet, de considérer ces formes isolées correspondant à 'oriot' comme primitives (< direct^t lat. *aureolus* + changement de suff.).

⁷ «Pour expliquer le type en ⁺gl-, on pourrait invoquer l'influence de l'adjectif 'glo-rieux'», REMACLE, DW 17, 124, n. 8.

⁸ On ajoutera la rép. *âriyòl* B 4 (J. Hens) (classée à cette q. par J.H.?), pour laquelle le tém. fournit l'expl. suivante: *ô bê ~, s è st in òm ki cāt kòm in ~, c.-à-d. bien et inlassabl^t; in ~ un orgue de barbarie. Comp. DL ⁺riole: mener la ~ (Voy. de Ch., 450), expr. du fr. pop., qui a passé dans nos dialectes, où elle est d'ailleurs peu usitée (⁺la trahit l'emprunt au fr.). Certains écrivent ⁺l'ariole (comp. ⁺amin,*

+avièrge). Ajouter le sens 'orgue de barbarie' FEW 10, 397a rīdēre.

⁹ FEW 2/2, 973b pater cite des formes dénasalisées pour le flandr., le pic. et le norm.; y porter les formes w.

¹⁰ Le prénom *Martin* apparaît souvent dans les désignations affectueuses des animaux: v., par ex., 'm.' et var. coccinelle (not. 130, *I*), 'm.-pêcheur' et 'martinet' m.-pêcheur (not. 79, *B*), +*mârtikèt*, -cot singe (not. 22, *A*), etc.

¹¹ V. COPP., DASC., *Ois.* +*colô pirô*, PIRS. «*colaubriyau*». — 'colas, -ard' (dér. par aphérèse et par suffixation de *Nicolas*) désigne divers oiseaux, en particulier le corbeau (not. 49, *E*), le geai (not. 53, *D*), le coq (vol. ult.). Lorsqu'il réfère aux humains, il a souvent un sens péjoratif (not. 53, n. 5), mais il s'emploie aussi «comme terme d'affection, d'amitié, en particulier lorsqu'on s'adresse à un enfant» (REMACLE, *art. cit.* 125; v. notam^t COPP., PIRS., LÉON., DEPR.-NOP.). Il aurait donc ici la même valeur affective que le mot 'compère' dans 'c.-loriot'. — «Quant à +*pirô*, il ressemble au *Pièrot* du mimologisme liégeois» (v. ADD.), mais on pourrait aussi l'interpréter «comme un nom de personne 'Pierr-ard' (de *Pierre*), apposé à +*colô*», REMACLE, *ibid.*

¹² On entoure de crochets les pts où le t. n'est plus connu que dans un sens fig., qui coexiste, en d'autres, avec la signification première: 'espiègle, rusé, gaillard' W 30; L 4, 8, 35, 43; Ma 3; «homme qui fait rire par de sots racontars» Ve 26; +*on drole d' ~* personnage singulier H 67; Ve 24. V. DL 'fin merle, enfant espiègle, homme rusé'. — Pour les formes, v. DL +*ôrimièle* (+*oru-* G), SCIUS et VILL. (*Suppl.*) +*ôremièle*, PIRS. +*ôrumièle*. D'après DASC., *Ois.* +*ôrimièle* serait connu (avec des synonymes) à Ch '24. FEW 6/2, 37a mēru^la. Le mot est normal^t masc., mais il a été donné comme fém. à Ni 19, 20. — À propos du premier élément, REMACLE, DW 7, 122, n. 6 se demande s'il ne faut pas voir en +*oré-* la forme primitive correspondant à 'oré' doré. Quant au second, on notera que le composé conserve '-merle' là où le simple 'merle' a été remplacé par 'mauvis' (v. not. 72).

¹³ Vraisemblabl^t altéré d'après 'lumière'.

¹⁴ Comp., pour la forme du premier élé-

ment, aux formes pic. +*ormèrle*, -*mèle* citées FEW, *l.c.*: +*or-*, +*ôr-* dérivent-ils de +*ori-*, -*é-* (peut-être adj.) ou représentent-ils le subst. 'or'?

¹⁵ LÉON. ajoute +*mauvi d'ôr* à Fenffe-Ciergnon [D 81]. Correspondant littéral du t. précédent, à aj. FEW 16, 496a maew. — Formes de 'mauvis': v. not. 72, *A*, 1.

¹⁶ V. encore, dans DASC., *Ois.* et *Suppl.*, +*magrite-au(s)-criyau(s)* (littéral^t «Marguerite-à-l'herbe»; v., pour 'cruau', FEW 16, 427b kruut), que DEPR.-NOP. traduit quant à lui par 'rossignol des murailles'. Le composé dérive d'un mimologisme qui est reproduit dans CARL.¹: v. ADD., n. 1. — On remarquera que le loriot est inc. en de nombreux pts (v. la carte) et qu'en d'autres, il est fréquem^t dit «rare» (v. le tableau). Les confusions relevées dans les glossaires (v. ci-dessus et n. 2) s'expliquent probabl^t aussi par le fait que l'oiseau est rare et difficile à observer.

ADD. a. Mimologismes (interprétations du chant du loriot).

1.¹ a. 'Loriot (ou compère-~, ou ~-~), il y a (ou y a-t-il encore) des cerises au bois! (?) Ce n'est pas pour vous (ou pour toi), c'est pour mon gosier': *k. l.*, il a dè sèrîš ó bô! s è nî pur vu, s è pu m gozyo (mis pour gòzèt terme habituel) Th '2; *k. l.*, y a dè sèrîž ô bô_w! š n â (ét) pwê (nâ) pur vu (tî), š â (ét) pu mè (m) gaviô (gâzyô) A '13 (To '71);

b. 'Loriot, loriot, y a-t-il encore des cerises là-bas? Non, il n'y a plus que des épines': *l. l.*, n a t i kò dè sèrêš aprè lôvô? nò, i ñ a pu g dè pik è dè pikò? Ph 53;

c. 'Aux cerises, cerises, Pierrot! L'année prochaine, y en aura-t-il encore? Nous mangerons noyaux et tout!': à sèlî², sèlî pyèrò! a l ânèy n àrè t i kò? No mañrâ pîrèt è tò! L 45.

Variante: *l. l.*, lè sèrîš sô t èl mêt [mûres]? rès, rès ô gòzî [rentre, rentre au gosier; pour ard. +*rèchi*, v. FEW 3, 296a exire] Ar 1; *k. p.* ['colard-pierrard'] dè grêč ó trô! [+*grintche* espèce de cerise; FEW 16, 387b crieke; 'au trou' au bec] Ni 90; *k. l.*, y a tâ dè sèris ô bô! A '20; *k. l.*, wèt òn sèrêš lôvô! [regarde une c. là-bas] Ni 6; *k. l.*, s n è nî pur vu, s è pu m gòzyô (allusion aux loriots qui mangent des cerises) S 10.

2. '(Pierrot, Pierrot,) as-tu des poux, Pierrot? J'en ai peu, mais ils sont gros (ce sont des gros)¹³: *az dè pyau pyèrò? ġ ènna wèr mē i sō grò!* L 45; --- *mē sō grò!* L 113; *pyèrò, pyèrò, as ---? ġ ènna wèr* (var. *pu tā k l ā pasè*), *mē s è dè grò* Ma 9.

β. Croyance: on croit qu'il crève les yeux des enfants: *+i bètche lès-ouy ôs-èfants* Na 22.

¹ Le loriot est friand de cerises. — V. aussi DEPR.-NOP. (comme à To '71; A '13; Th '2); BAL l. l., *le sèrēs sō t èl mât qu bo ? wēy mé n d y a ko k àn* ['il n'y en a encore qu'une' il n'en reste plus qu'une], *yè s è pu m fèm!* [pour ma

femme]; DASC., *Ois. --- lès chères --- meures au bos? I n' d-a co qu'yeune èyèt ---!*; PIRS. *gn-a-t-i co dēs cèrèjes lauvau?* — Motif un peu différent dans CARL.¹: le loriot se moque de la fermière absente par: *+Colau Pirau, Magrite è-st-aus criyaus!* [«fait de l'herbe»; cf. appellation relevée par DASC., *Ois.*, ci-dessus n. 16]; et il profite de ce que le verger est sans gardien et s'écrie: *+Dès bonès grinkes* [cerises]!

² Amuïssement inaccoutumé du *-h*: cf. ALW I, c. 8.

³ À Ma 9, on précise qu'il s'agit d'un dialogue entre le loriot et le moineau (= *+pièrot*: v. not. 59, E).

55. ÉTOURNEAU (carte 30)

Q. G. 510 «étourneau, sansonnet».

'étourneau' (et var.) est aujourd'hui connu en gaumais; 'sansonnet' a été relevé dans le domaine pic., au s. de Mons, à Nivelles et en qqs autres pts.

Partout ailleurs, on désigne l'étourneau par des mots remontant (directement ou non) au frq. *sprāwo.

◆ ALF 497; PALW I, 14.

A.¹ 1. *+étourné* ...: *ètarné* Vi 25 | *-ē* Vi 6, 8 || 2. *+(è)tournô* ...: *ètarnô* Ne 63, 69 (*-tūr-*); Vi 2 | *tarnô*² D 136 || 3. *+étournôle*: *ètarnôl* Vi 18 || 4. *+atourneû, -û_(e)* ...: *aturnê, -é* Vi 13, 16, '21, 22, 27 | *-û_(e)* Vi 43 | *-û_e* Vi 46 | *-û_e* Vi 47 | *-û_e* Vi 37-38 (*-tūr-*) | *-nyæ* Vi 35 | «*-naeu*» Vi '36.

B.³ *+sansonèt* ...: *sāsònè* To 1; Mo 64; Ni 1, 90; Ne 20, 65 | «*-et*» To 39; A 55 | *-è_y* To 2 (*sâ-*) | *-sone* S 6; L 39 | *-sône* To 94, 99 | *-è* To 28 | *-ônê* Mo 42, 44 || *+chansonèt* ...: *sāsonè* No 1 | *-sô-* To 7 | *-sòⁿé* No 3.

C.⁴ I. *+spro(w)on, +sprovon* ... *+èpr-, +épr-⁵*: *spròwô* S 6, 10; Th 14, 25; Ni 72; Ph 45 | *-ò_wô* Ch 4; Th 46; Ph 86 | *-ò(w)ô* S 1, 19, 31; Ch 16; Th 5 | *-ò.ô* A 2, 7, 37 (*sprô-*); Mo 1 (ou *èsp-*), 9, 23, 58; S 13, 29, 36, 37; Ch 26-28, 43, 63, '64; Th '2, 24, 53, 62-82; Ni 1, 33-38, 90, 112; Ph 6, '21 | *spròvô* Mo 17, 79; Th 29, 43, 54 | *èprò.ô* A 12 (*-ô_y*), '13, '18, '20, 28, 55 (*-é-*) | *èpro.ô* To 27 | *-prò_eô* To 73 (ou *-prèô*) | *-prôwâ*

To 37 (*-è-*) | *-prauwâ* To 6 | *èpròvô* A '10 (*-o_y*) | *é-* To 13, 24 || *+sprowô*: *srowô* Ne 76.

II. *+sporon, +spè-, +èporon, +èpron⁶* ...: *spòrô* A 44 | *spè-* Mo 41 | *èpòrô* To '71; A 50, '52, 60 (*-a-*); Mo 20 | *-prô* To 58 | *-prèô* To 73 (*-é-*) | *-è_yô* To 43 (*-é-*), 48.

C.⁷ I. *+sprâwe, -a-*: *sprâw* Ve 34 (*-aⁿ*), 37-44; My; B 15 | *spraw* H 68.

II. *+sprêwe, -ê-, -é-* ...: *sprêw* Ni 11, 45, 61, 93; D 34, 64; W 1, '8, '9, 10, 13, 30, '39, '42, '56; H 50, 67, '77; L 1, 4, 7, '8, 19-35, 39 (*-e-*), 45, 66-87, 101-116; Ve 26; Ma 2, 3, 9-19; B 9, 28 (ou *-èw*) | *sprêw* Ni 80; Na 23; L '32; Ve 8; Ma 24, 29 | *spyew⁸* L 43 (ou *sprêw*); Ve 6 | *spwêw* L 2 | *sprêw* L 94; Ve 24 (ou *-èw*); Ma 4; B 21, 28 (ou *-èw*); Ne 26, 49 | *sprêw* Ni 26; L '32, 43 (ou *spyew*); Ve '15, 24, 47; Ma 20; B 2-7, 11, 12, '14, 16, '17, 22, 23 (à Noville), '26, 27 (enq. compl.; v. *sprauw*), 30 | *sprêw* Ma '47, '48, '49, 51; B 24; Ne 9, 14-16, '17, 24, 32-39, 47, 60 | *sprêw, -é-* Ve 35; Ma 39-43, 53; B 23 (enq. compl., v. *siprâil*); Ne '8, 15, '17, 63.

III. a. *+sprîwe* ...: *sprîw* H '42, 46, 49; Ma '48 (*-îw*) | *sprîy* Ne '23 | *sprêw* W 66; H 2, 21, 27, '28 || b. *+sprive*: *sprif* Ph 15, 37, 42, 54, 61 (*-îf*), 69-81; Ar; D 110, 120-132, 136 (*-v*); Ne 11, '12, 20, '22, 31, '38, '40 (*-v*), 43, 44, 51 (*-îv*), 57.

IV. a. *+sprouwe, -ou-, -ô-, -o-* ...: *sprauw* Ni 17, 28; Na '20, 30, 84; W 21, '45, 63; H 38,

- ÉTOURNEAU**
- ▬ 'étourneau'
 - ▭ 'sansonnnet'
 - ◐ +*spro(w)on*, +*sprovon* ... +*épr-*, +*épr-*
 - ◑ +*sporon*, +*spè-*, +*époron*, +*épron*
 - +*sprâwe*, -*a-*
 - ◐ +*sprêwe*, -*ê-*, -*é-*
 - ◑ +*sprîwe*, +*sprive*
 - ◒ +*srouwe*, -*ou-*, -*ô-*, -*o-*, +*srouve*
 - ◓ +*sruwe*, -*û-*, +*sruve*
 - ◔ +*spreuwe*, +*spieuve*
 - * +*cache-as-flades*
 - ▨ aire où -*w-* > -*v-* (+*sprovon*; +*sprive*; -*ou-*, -*u-* ...)
- Le trait pointillé sépare l'emprunt ancien (au francique) des emprunts récents (au rhénan, au néerlandais).

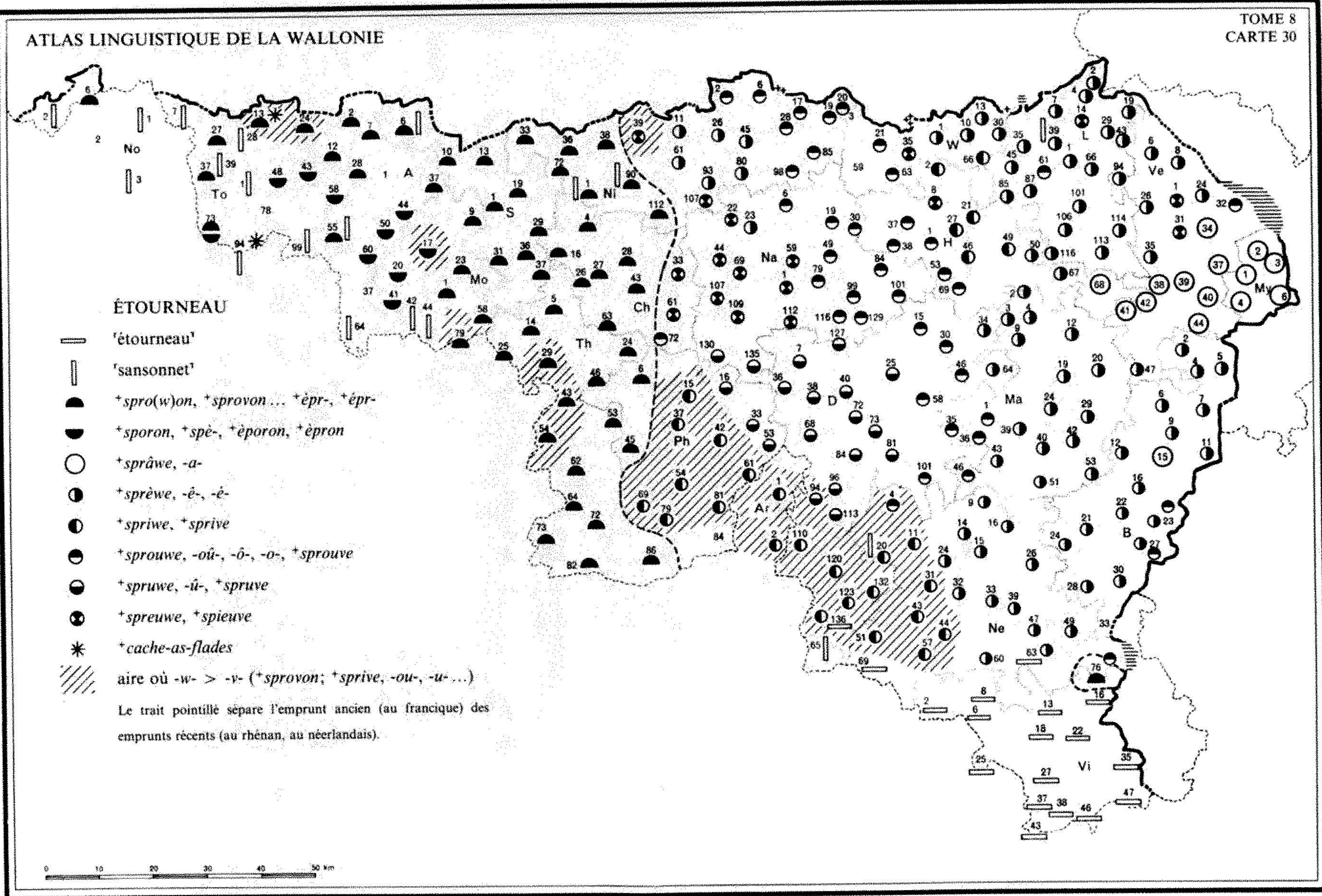

'39, 53; B 27 (J.H.) | *sprāw* Ni 6, '9, 19, 20; Na 19; D 46; H 1; Ma 46 | *sprūw* Ni 2, '5, 20 (à Ard.), 85, 98, '102; Na 6, 49, 79, 116, 129; D 15, 30, 58, 101; H 37, 69; Ma 35, 36 | *-āw* Na 99 | *-u* Na 101; W '8 | *-āil*⁹ B 23 (si- J.H.) | *sprōw* Ch 72; Ve 32; Ma 1 | *sprō(w)* Ne '64 (J.-M. P) | *sprō* Ne 76 (J.-M. P; v. C) | *sprōw* L 61 || b. ⁺*sprove*: *spruf* Na '103; Ne 4, '5.

V. a. ⁺*spruwe*, *-û-*...: *spruw* Na 130; D 81 | *sprūw* D 38, 72, 73, 84 | *sprūw* Na 127, 135; Ph 16, 33, 53; D 7, 25, 36, 40, 68, 96, 113 || b. ⁺*spruve*: *spruf* D 94.

VI. a. ⁺*spreuwe*...: *sprāw* Ch 33, '54, 61 (*-ā-*); Ni 107; Na 1, 44, 59, 69, 107, 109; W 35, '36; L 14; Ve 1, 31 | *sprāw*, *-ā-* Na 22, 112; H 8, '26 || b. ⁺*spieuve*: *spyāf*⁸ Ni 39¹⁰.

D.¹¹ ⁺*cache-as-flades*: *kaš a flat* To 13 (plus souvent que C), 94¹².

¹ FEW 12, 322a *sturnus* (sous 2 a): nombreuses altérations de 'étourneau', dues notamment au rapprochement de *-tourn-* avec le thème de 'tourner'. Classement: sous 1, 'étourneau': *-ëllu* > gaum. *-é* et var., v. ALW 1, c. 11 CHAPEAU; sous 2, 'étourneau', sous une forme empruntée au français, ou peut-être 'étournard'; sous 3, 'étourn-able': comp. MASS. ⁺*ètournôle* littéral^t 'en-tourn-able' partie du terrain où tournent les attelages, qui a visibl^t provoqué cette altération; sous 4, 'a-tourn-euil'. Pour la forme du suff., comp. not. 25 CHEVREUIL; la substitution *è-* > *a-* s'explique par le fait que la voy. prosthétique a été réinterprétée comme un préfixe devant *-tourn-*; or, en gaum., les produits de *a d-* et de *i n-* se confondent sous une forme unique *a-* (cf. ALW 1, c. 33 ENGRAISSER). — Pour 1, v. MASS. ⁺*ètourné*; pour 4, LIÉG. ⁺*atourneû* et Gloss. S^t-Lég. ⁺*atourniû*.

² Absence de voy. prosthétique: comp. ALW 1, c. 32 ÉCUME.

³ Hypocoristique de *Samson*: FEW 11, 144ab. V. MAES ⁺*sassônèt* (mais EH ⁺*chan-*). — À propos de *š-* dans ⁺*chansonèt*, v. FEW, l.c., n. 2 («nach *chanson* umgebildet»); le recours à cette influence est inutile, la chuintisation de *s-* étant un phénomène habituel en pic. et en norm., où est attesté 'chansonnet'; du reste, dans les mêmes dialectes, les repré-

sentants de *cantio* sont du t. *canchon* (FEW 2/2, 235a).

⁴ Class^t: le tableau respecte l'ordre adopté par FEW 17, 188a, frq. ^{*}*sprawo*: ⁺*sprowon* et var. (C), qui subsiste dans la moitié ouest et en un pt à la limite n.-e. du gaumais, est un emprunt ancien au francique; les formes classées sous C' se sont implantées à une date plus récente: le malm. ⁺*sprāwe* est d'origine rhénane (WARLAND 171); les autres formes proviennent du néerlandais (GESCHIERE 153). — Noter le passage sporadique de *w* à *v* à l'intérieur du mot (⁺*sprovon*, ⁺*éprovon*); à la fin du mot (⁺*sprive*, ⁺*sprove*, ⁺*spruve*...): comp. not. 127 HANNETON, A (formes ⁺*baloufe*..., var. de ⁺*balouwe*...). Les zones concernées sont hachurées sur la carte.

⁵ BALLE, BAL, COPP., CARL., DASC., Ois. ⁺*sprowon*, DEPR.-NOP. ⁺(*è*)*sprowon* (fig., pédant, poseur), COTT., SIG. ⁺*sproon*, BOURG. ⁺*éprôwan* (enq. *-prou-*). Ajouter MAES ⁺*éprô.an* (enq. ⁺*chansônèt*: v. n. 3).

⁶ Ces formes ont subi l'attraction de 'e(s)peron' qui subsiste en B.R. au sens 'ergot du coq': v., pour l'ouest, DEPR.-NOP., COPP. ⁺(*è*)*sporon*, MAES ⁺*épôron*, etc. (not. prévue dans un vol. ult.). FEW 17, 186a frq. ^{*}*sporo*.

⁷ Contrair^t à C, toujours masc., C' est général^t fém. L'enq. note toutefois le masc. pour les pts suivants: Ph 15, 69-81; Ar; D 101, 123, 132; L 7, 29, 35, 43; Ve 1; My 1 (ou fém. selon enq.: v. VILL. fém., mais SCIUS masc.), 6; B 15, 16, '17, 24; Ne 20, 44-49, 60, '64 (ou fém., J.-M. P). Genre non noté à Ni 6, '9, 93; Na 44, 127; D 7, 110, 120; W 35, '36, '45; H 1, 38, '39; L 39, 85, 94, 106, 114; Ve 26, 35; My 2; Ma 39, 43, 53; B 11, 22. — Le tableau néglige les var. de la voy. épenthétique, dont la présence est liée à l'entourage consonantique du mot: v. ALW 1, c. 35 ÉPINE.

⁸ On ne peut guère invoquer pour *spyew* l'influence de ⁺*sépièw*... coccinelle (not. 130, n. 38), l'altération de *spr-* en *spy-* s'étant aussi produite dans *spyāf* (VIb).

⁹ *-āw* > *-āil*, ce qui aligne la finale sur le suff. 'euille' (lat. *-eolia*).

¹¹ Spot: ⁺*à l'assancion, lès spréwes è vont* quittent le nid Ma 42.

¹² Propr^t 'chasse ('cherche') -aux-⁺*flades*'. Pour la forme de l'art. contracté, v. ALW 2,

c. 2, n. 4; pour *+flade* bouse, v. FEW 15/2, 133b *flado* et vol. ult. L'étourneau, qui se nourrit surtout de vers et d'insectes, fréquente volontiers les pâturages, où il profite des ressources que lui offrent les fientes du bétail. Porter le composé sous FEW 2/1, 321a **cap-tiare*.

¹³ Réponses approximatives: 1° *+spwè* Ph 16, littéral 'espoit'; v. not. 81, A; — 2° 'mauviard': *mōv,âr* To 78; v. not. 72 MERLE, A, 2; — 3° 'grive': *grif* No 2 («à la fois grive et étourneau»); v. not. 71, A.

56. BERGERONNETTE (carte 31)

Q. G. 519 «bergeronnette, hoche-queue».

La plupart des réponses s'appliquent à toutes les espèces de *Motacilla*, et particulier¹ à la bergeronnette grise (*M. alba*), qui est la plus commune chez nous. Lorsqu'on en connaît plusieurs espèces, on les distingue par un adj. ou par un compl^t déterminatif, moins souvent par une appellation propre: v. ADD.

La caractéristique commune de ces oiseaux est d'agiter constamment la queue de haut en bas: elle est à l'origine de leurs principales dénominations.

◆ ALF 1460; BRUN., *Enq.* 136; R. HAL-LIG, *Die Benennungen der Bachstelze in den romanischen Sprachen und Mundarten*, Leipzig-Paris, 1923 [c.r.: BTD 8 (1934), 450].

A.¹ I. *+(h)osse²-queue/cul'* [formes du t. *+(h)osse-cawe*, *~-cawe*, *~-cou* (Vi), *~-kèwe*, *~-keuwe*, *~-keû* ou *+(h)osse-cou*, *~-cu*]: *hòs* Na 84; D 15, 30, 34, 46 (ou 46), 64, 101; W 1, '8, 10, 13, 21, 30-59, 63, 66; H 1-21, '26, 27 (ou 27), '28, 37, 38, '39, '42, 46-50, 53, 67-69; L 1, 2 (q. 541 «autres oiseaux», sans glose), 4-39, 43, 45, 66, 87-116; *Ve*; My; Ma 1, 2-29, 36, 39, 40, 42, 43, '50 (qqfs, ou '50), 51; B 2, '3, 4-9, 11, 12, '14, 16, 21, '32, 33; Ne 26, 39, 43, 76; Vi 6, 8, 13, 16, 18, '21, 22, 25, 27-37, 38, 43 (J.H., mais 43 enq. compl.), 46, 47 | (*h*)òs D 136; B 22; Ne 11, 14, 47, 51 | òs S 19, 29, 31-37; Ch 16 (*ē was---*), 26, 27 (id.), 28, 33, 43, '54, 61 ('queue' ou 'cul?'), 63, 72; Th 14, 24, 46, 53, 72; Ni 1, '5, 6 (ou òč selon enq.), 11 ('queue' ou 'cul?'), 17, 20, 26, '29, 33, 36, 38-39 ('queue' ou 'cul?'), 45, 61 (id.), 80, 85, 90, 93 (id.), 98 (ou 98), '102, 107-112 ('queue' ou 'cul?'); Na 1, 6, 19, '20, 22, 23, 30, 44, 49 ('queue' ou 'cul?'), 59, 69, 79, 99, 101, 107, 109, 112, 116-129, 130 ('queue' ou 'cul?'),

135; Ph 6, 15-86; Ar 2; D 7, 25, 36-40, 58, 68-81, 84, 94, 96, 110, 113, 132; W 3; Ma 35, 46; B 24, 27, 28; Ne 4, 9, 15-24, 31, 32, 44, 49, 60, 63, 69.

II. *+(h)oché²-queue/cul'*... [formes du t. *+hoche-cawe*, *+oche-keû(ye)*, *~-tcheû* ou *+oche-cu*, *~-tchu*]: *hòš* B 15, 23 | òš To 28, 43-58, '71; A 1-7, '10, 12, '13, '18, '20, 28 (ou 28), 44, 50, '52, 55, 60; Mo 1-44, 64, 79; S 1, 10, 13 (ou 13), 31; Ch 4, 72; Th 5, 25, 29, 43, 54, 62, 64, 73; Ni 28, 72; Ar 1; D 120, 123 ('queue' ou 'cul?'); Ne 57; Vi 2 | òš To 24; S 6 | òš To 13, 99 | òš A 37; Mo 58.

III. *+(h)otché²-queue/cul'*: *hòč* L 61 | òč Ni 6 (ou òs selon enq.), '9.

= IV. *+(h)osté²-queue/cul'*, *'-tè---*, *'-té---*: *ostè* To 27 | òstè To 7 | astè To 73.

V. *+(h)ochté²-queue/cul'*, *'-tè---*, *'-té---*: *òštè* To 37 | òštè To 1, 39 | òštè No 1, 3 | òštè To 94 | òštè To 78.

B. *+(h)pilāstè-queue³*: *pilāstè* No 1 (et 'òstè-queue').

C. *+(h)trosse-queue/cul⁴*: *tròs* Ni 19; Na 23; W '56; Ma 53.

D. *+(h)fiêr-cul⁵*: *fyèr ku* Th 24.

E. *+vakî⁶*: *vakî* Mo 58.

F. *+wāde-vatches⁶*: *wād vač* Ni 20 (ou A).

G. 1. *+bèrjirót⁶*: *bèržiró* To 6.

2. *+bèrjèronète⁶*: *bèržàronèt* Mo 64 (ou A); Ne 49 (ou A).

H. *+chayeteû⁷*: *šayté* B 30 (car il va sur le toit et hoche la queue sur le faite)⁸.

¹ V. FEW 16, 233a **hottisôn*, qui renvoie à 2/2, 1507a *cūlus* et 2/1, 529b *cauda*, et déplacer de *cauda* à *cūlus* Malm. *hosse-ku* (à lire *+hosse-cou*, cf. BTD 8, 450). Le



tableau classe les réponses en fonction de la forme du verbe (v. n. 2). L'italique permet de distinguer le t. 'hoche-queue'; partout ailleurs, la forme correspond à 'hoche-cul', qui domine au centre et au sud du domaine (v. les hachures sur la carte). Les formes ont été départagées par comparaison avec ALW 1, c. 81 QUEUE et avec la not. CUL (vol. ult.). Les formes *kâ*, *ké* sont plus difficiles à interpréter lorsqu'elles se distinguent assez nettement de la forme 'queue' connue en ce pt; le problème se complique encore lorsqu'elles se situent dans une zone où *u* (< *û*, donc, p. ex., celui de *cûlu*) tend vers *-û*, *-â*, (*-è*). Il est probable qu'aux pts suivants, la forme fr. du nom de l'oiseau a influencé la forme w.: (on donne: 1. la forme du 2^e élément du composé 'hoche-q./c.'; 2-3. la forme de 'queue' et celle de 'cul'; 4. la finale issue de *-ûtu* dans FÊTU, ALW 1, c. 41; 5. la même finale dans PERDU, ALW 1, c. 71) *kâ*, *-â* (*kèw*; *ku*; *-u*; *-û/â*) Ch 61; (*kèw*; *kû/â*; *-â*; *-è*) Ni 11; (*kâw*; *ku*; *-û*; —) Ni 38; (*kây*; *kû/â*; *-û*; *-û/â*) Ni 39; (*kwèw*; *ku*; *-â*; *-è*) Ni 61; (*kwèw*; *ku*; *-â*; *-è*) Ni 93; (*kèw*; *ku/â*; *-â*; *-û/â*) Ni 107; (*kèw*; *ku*; *-u*; *-u*) Ni 112;

(*kèw*; *ku*; *-â*; *-u/â*) Na 49; (*kèw*; *ku*; *-û*; *-û/â*) Na 130; (*kûy*; *ku*; *-è*; *-è*) D 123. Qqs var. par rapport à ALW 1, c. QUEUE (t. 'hoche-queue'): *kòw* (*-a-*) W 10; *kaw* (*-â-*) Ch 72; *ké* (*-â-*) To 94; (*-ây*) Th 54; (*-ây*) Th 64; Ni 36; (*-ây*) Vi 18; (*-èw*) Na 44; Ph 6; *kâ* (*-ât/-ât*) To 1; *kâ* (*-â*) A '52; *çâ* (*-æ*) No 3. On néglige qqs autres var. mineures. — Genre (noté sporadiqu' par l'enq.): 'h.-queue/cul' est masc. à No 1, 3; To 7, 13, 28; A '13, '20; S 1, 10; Ch 4, 16; Th 43, 54, 64, 73; Ni 11, 33-39, 61, 112; Na 49, 99, 112, 130; Ph 6, 42, 45, 79; D 101; W '39; H 8, '26; Ve 8, 38; My 1, 3, 6; Ma 50; B 9, 11; Vi 2, 16, 18, 25, 38; fém. à To 48, '71, 73; Mo 64; S 13; Ch 61; Ni 17, 20, 85, 93, 98, 107; Na 44, 49, 69; Ph 15-37, 53, 54, 69, 81, 84; Ar 2; D 40, 68, 120, 132; W 1, 3, 13, '42; H 67, 68; L 19, 43, 45, 61, 101, 113; Ve 24, 31-34, 37, 39-41, 47; Ma 9, 19; B 22; Ne 20. — Pour 'hoche-queue', v. DL et DFL (fém.), LÉON., PIRS. (masc. ou fém.), COPP. (+*osse-* ou +*oche-*), MAES, MASS. (masc.); pour 'hoche-cul', v. LÉON. (ou 'h.-queue'), PIRS. (id.), BALLE, BAL, SIG., DASC., Ois., REN., Gloss. S^t-Lég., MASS. (seul' au fig.); pour 'hoch'te-queue', v. MAES

¹ *ostétcheûe* (ou *ostcheûe*). — Sens fig. de 'hoche-queue/cul' et expressions: 1. petite fille qui *strint sès fesses* [qui serre les fesses] L 45; v. aussi DL *mam'zèle hosse-cowe* jeune fille qui se dandine en marchant, COPP. 'h.-queue' petite femme fringante qui se dandine en marchant, VILL. 'h.-cul' vif, remuant. — Noter qu'indépend^t de 'hoche-queue/cul' existe une locution 'hocher du cul' se dandiner: v. REM., Gloss. et VILL.; — 2. MASS. 'h.-cul' (mais bergeronnette = 'h.-queue') homme qui est toujours hésitant, qui ne sait quelle décision prendre; Gloss. S^t-Lég. 'h.-cul' personnage embêtant et incapable; — 3. *i r'chène l'osse-cu, il a pus d' bêtch kè d' cu* en parlant d'un vantard, surtout d'exploits amoureux Ni 90; *lè rwa dès-osse-cu n'est nin s' couzin* c'est un pédant S 37. V. BALLE, COPP., DEPR.-NOP. 'il se prend pour le roi des h.-q./c.' et DASC., Ois. 'roi des h.-c.' prétentieux.

² Forme du verbe: sous I-III, formes belgorom. correspondant au fr. 'hoche'. Le -s- des formes w. (sous I) pourrait s'expliquer par une influence secondaire du néerl. *hossen*, var. de *hotsen* issu de **hottisôn* (GESCHIERE 155); sous IV-V, formes picardes, caractérisées par une finale '-te': -tè, -tê... Le timbre de la voy. qui suit le *t* n'est presque jamais celui de la voy. caduque. On ne peut donc pas décomposer les formes pic. en 'hoche-ta-queue', interprétation des tém. de To 27 et 37. Une finale '-te' apparaît régulièr^t à la 3^e ppl. de l'ind. pr. (ALW 2, c. 104 ILS VALENT; v. en particulier p. 285b, n. 12: «var. nombreuses pour le timbre de la voy.»); le composé pourrait dès lors s'analyser en 'hochent-queue', sans qu'on puisse justifier l'emploi du pluriel. Une terminaison '-te' caractérise aussi, à l'ouest, le fém. de certains adjectifs: 'mûr-te' mûre, 'noir-te' noire. Avec l'antéposition de l'adj., on obtient des syntagmes comme *dès nwartès glènes* des poules noires. Peut-être le '-te' de 'hoch'te' s'explique-t-il par l'extension de cette terminaison.

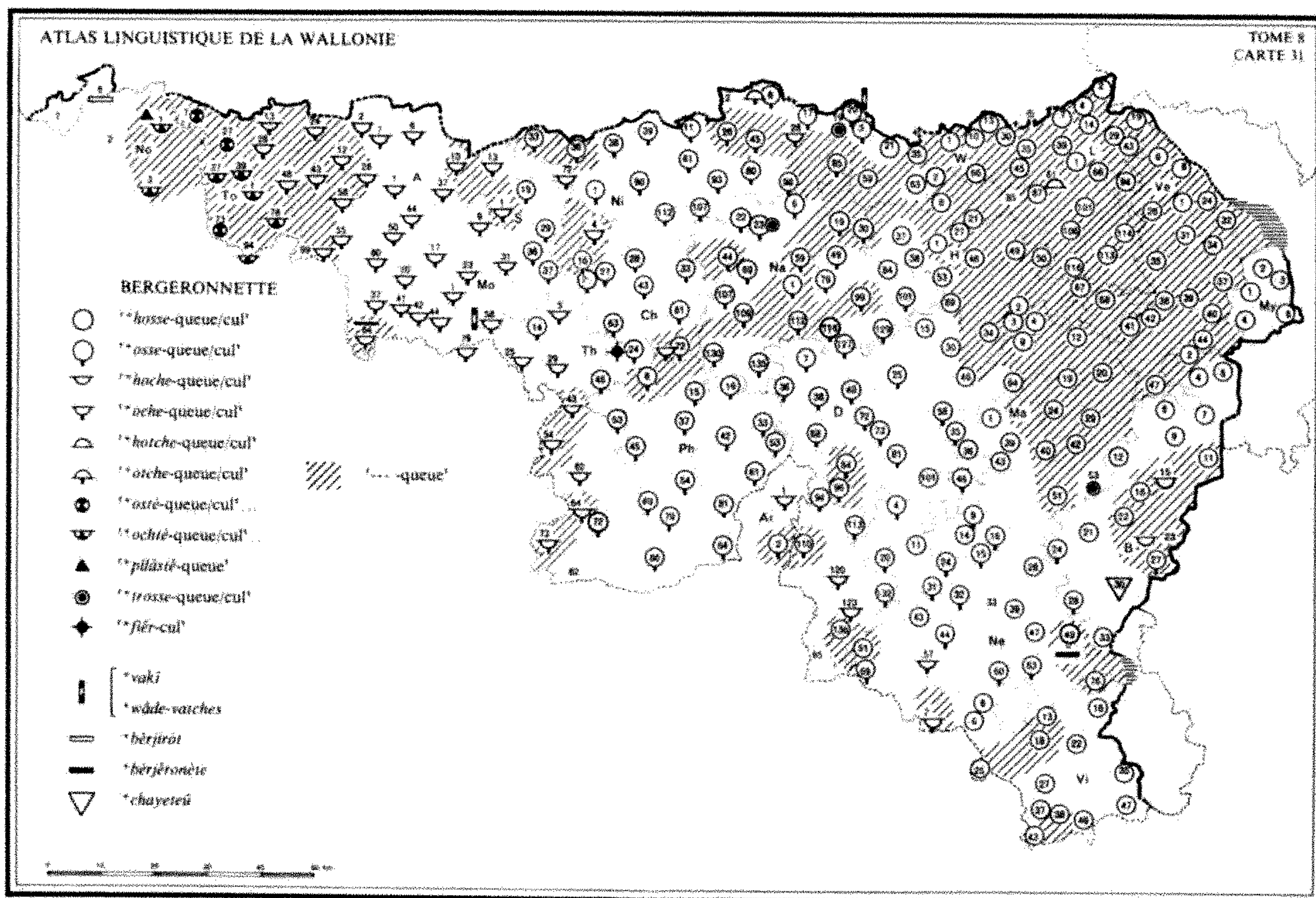
³ *pilâstê-* représente probabl^t un verbe signifiant 'hossier, balancer', suivi de la même finale '-te' que dans 'hoch'te'. Penser à une var. de 'bilochier', FEW 16, 488a **luggi*?

⁴ Propr^t 'trousse-queue/cul'. Ajouter DL

trosse-cawe hoche-queue (L 106). — À W '56, le mot désigne aussi une espèce de tourterelle ou de pigeon (v. not. 89, n. 8), et FEW 2/1, 530a signale le t. avec le sens 'roitelet'. — Genre: fém. à Ni 19.

⁵ Synon. plus rare de *osse-cu*, d'après BAL. Porter le mot FEW 2/2, 1507a. — Comp. COPP. *fièr-cu* personne fiérote.

⁶ Propr^t 'vacher' et 'garde-vache', 'bergerot' et '-onnette'. Comp. l'appellation fr. de «petite bergère»: le hoche-queue a en effet l'habitude de voleter autour de bétail. Ajouter les premiers mots FEW 14, 100 *vacca* ('vacher') et 17, 520a **wardôn* (près de 'garde-veaux' pour divers oiseaux); v. FEW 14, 335b **vervecarius* ('bergeronnette') et ajouter le sens 'hoche-queue' pour 'bergerot'.

⁷ Propr^t 'écaillateur' couvreur en ardoises (vol. ult; FEW 17, 92a **skalja*, où on ajoutera le sens dér.); le balancement de la queue de l'oiseau a été rapproché du mouvement régulier du marteau du couvreur.

⁸ Aj. *chit'-chit'*, m., bergeronnette grise, d'origine onomatopéique (*l' chit'-chit', i tchante: chit' chit'!*) Ne 47 (Tronquoy, J.-M. P). *Quand l' chit'-chit' tchante, c'est signe du pieuve*; — *madame* B 11 (q. 541).

ADD. Espèces de bergeronnettes.

1. Bergeronnette grise (*Motacilla alba*).

a. 'blanc hoche-q./c.': *blā* Ph 42, 45, 79; D 101; My 3, 6; B 9; Vi 16; *blā* My 1. Substantif: 'la fleurie blanche'¹: *li florīy blāk* W 13; — b. 'gris(e) hoche-q./c.': *gri* D 101; *grīs* L 113; Ve 31; *grīs* Ne 49 ('~ bergeronnette'); — c. 'hoche-q./c. *d' puriau*² To 99 (vient dans les cours des fermes).

d. *tchirou*³: *čirū* L 1 (masc.; C. Déom et H. Simon), 45, 61 (berg. noire et grise), 113.

e. *marchô*: *maršō* Ne 9.

2. Bergeronnette printanière (*Motacilla flava*).

a. 'jaune hoche-q./c.': *gèn* Na 6; L 113; Ve 31; My 1, 3, 6; Ma 39; B 9; *gan* Na 135; Ph 42; W 13; *žōn* Ph 45, 79; — b. 'jaunisse'⁵: *gōnis* Ne 33; -us Vi 22; *gēnis* B 30 (petit oiseau jaune; = ?).

3. B. des ruisseaux (*Motacilla cinerea*). 'h.-q. d'eau': *d'ēw* Ph 79⁶.

¹ DL *+flori*, part. passé-adj., tacheté de blanc (en parlant d'animaux); FEW 3, 628b *florēre* (pour FosseN. [Na 109]).

² REN. *+puriau* fosse à fumier; cf. ALW 9, not. 140 PURIN, R. La bergeronnette grise est la plus familière des bergeronnettes; elle se nourrit de chrysalides et de chenilles qu'elle trouve notam^t dans le fumier.

³ DL *+tchirou*, m., bergeronnette grise, mais PIRS. *id.* hirondelle de fenêtre, d'après GRANDG.; DL *+tchirawe*, f., farlouse des prés (*Anthus campestris* [= *pratensis*]), mais DEFR., *Faune id.*, m., hoche-queue gris («autre forme de *+tchirou*»). On notera que la farlouse appartient à la même famille d'oiseaux que la bergeronnette. Porter les deux formes FEW 13/2, 374a *tširr-*, et biffer du FEW 21 wall. *chirawe* (229a), liég. *tchirou* (235b), ainsi que Bouillon *chirou* (286a). — Sens dér.: *+lès Tchirous* les Chiroux, partisans du prince-évêque de Liège au 17^e s., parce qu'ils portaient l'habit noir DL.

⁴ Propr^t 'maréchal' maréchal ferrant, désignation qui s'explique par la livrée sombre de la bergeronnette grise. Porter le sens FEW 16, 518b **marhskalk*.

⁵ Deux de ces rép. viennent de la q. 545 «autres oiseaux» et ont été définies par 'hoche-queue jaune'. — Sens plus fréquents de ce t.: 'verdier' (not. 64, C), 'bruant' (not. 67, B); v. FEW 4, 25b *gālbīnus*, où on ajoutera le sens 'bergeronnette printanière'.

⁶ Désignations approximatives: 1^o *+bèguinète*: *bèginèt* Th 53; Na 22; Ph 37 (gris jaunâtre); D 94; W '56; H 53; L 85 (?), 81, *bé-* L 2 (seule rép. à la q. 519). Le mot est presque toujours donné en plus d'un autre, désignant propr^t la bergeronnette. Il s'applique au pipit des prés ou farlouse (*Anthus pratensis*), tandis que *+bèguine* désigne le pipit des arbres (*A. trivialis*). Les pipits sont aussi des motacillidés; leur bec fin et pointu, leur silhouette élancée, leurs hochements de queue les rapprochent des bergeronnettes. D'autres mentions de ces deux t. figurent à la not. 92 AUTRES OISEAUX, sous 1^o; — 2^o *+vète-èt-morète* Ni 20 (Ard.). Le t. signifie 'accenteur mouchet': v. not. 78 FAUVETTE, ADD. β, 2^o a. — Aj. *+tutu* bergeronnette DEFR., *Faune* et HAUST, BTD 8, 450. Comme *+tchirou*, le mot est dérivé d'une onomatopée; on le portera FEW 13/2, 383b *tu-*.

57. ALOUETTE DES CHAMPS (carte 32)

Q. G. 507 «alouette».

Le diminutif 'alouette' a supplanté le simple presque partout. Celui-ci ne subsiste qu'en qqs pts de l'ouest (formes correspondant à l'afr. *aloue*). Il est plus larg^t attesté au n.-e. sous la forme *+alôye*, d'où provient la var. *+alôre*; cette zone est aujourd'hui dissociée par la présence du dimin. 'alouette' à l'o. de Liège. C'est à partir de *+alôye* qu'est formé le dimin. *alôyète* (Ard. liégeoise et canton de My); d'autres formes du t. 'alouette' doivent avoir subi l'influence du français.

◆ ALF 36; ALLR 176; BRUN., *Enq.* 36; FEW 24, 291a (simple), b (dérivé), *alauda*; PALW 1, 13.

A.¹ I. *+alou*, *-ou*: *alou* To 1, 37, 39; Mo 1 (ou 2) | *ālū* To 78 (ou 2).

= II. *+alôye*: *alôy*, *-ôy* L 1 (C. Déom; v. 2), 19, 29, '32, 43, 66 (ou 2), 94, 101, 114; Ve 1-35.

III. *+alôre*: *alôr*, *-ôr* Ni 28, 85, '102; Na 19, '20, 30; W 3, 21, 35, '36, 59, 63; H 21 (ou 2), '26, 27, '28 (ou 2), 37, '39, '42 (ou 2); L 106 (ou 2), 113 | *-ôr* Ni 17-20, '29.

A'. I. *+alôyète* ...: *alôyèt* Ve 37-39, 40 (mais *-ôwyèt* à Lod.), 42, 44; My.

II.² *+âr wète*: *âr wèt* W '8, '9, 10.

III. a. *+alo(w)ète* ...: *alowèt* A '13, '20, 28, 44, 55; Mo 9-20, 37; S 1-10, 19-31, 37; Ch 16; Th '2, 5, 14, 29, 43, 54, 62; Ni 38; Ph 69, 86; Ar 2; L 2; Ma 20 | *-et* S 36; Ch 26; Ph 79 | *-ò.èt* A 2, 7, 12 (ou *-uèt* selon enq.); Mo 23, 41-79 | *-et* Ch 27 | *alowèt* To 58 (*à-*); S 13 | *-ôwèt* A '52; Th 25 | *-ô.èt* A 37, 50 || b. *+âlo-*

- ALOUETTE DES CHAMPS**
- +alou, -ou
 - +alôye
 - ◐ +alôre
 - ▬ +alôyète
 - +ârwète
 - ▭ +alo(w)ète
 - ⊞ +âlo(w)ète, +â-
 - ▬ +alou(w)ète
 - ⊞ +âlou(w)ète, +â-, +ô-
 - ▭ +alu(w)ète, -leu-
 - ⊞ +âluwète
 - * +môviète
- ▨ Aire où se conserve le simple 'aloue'

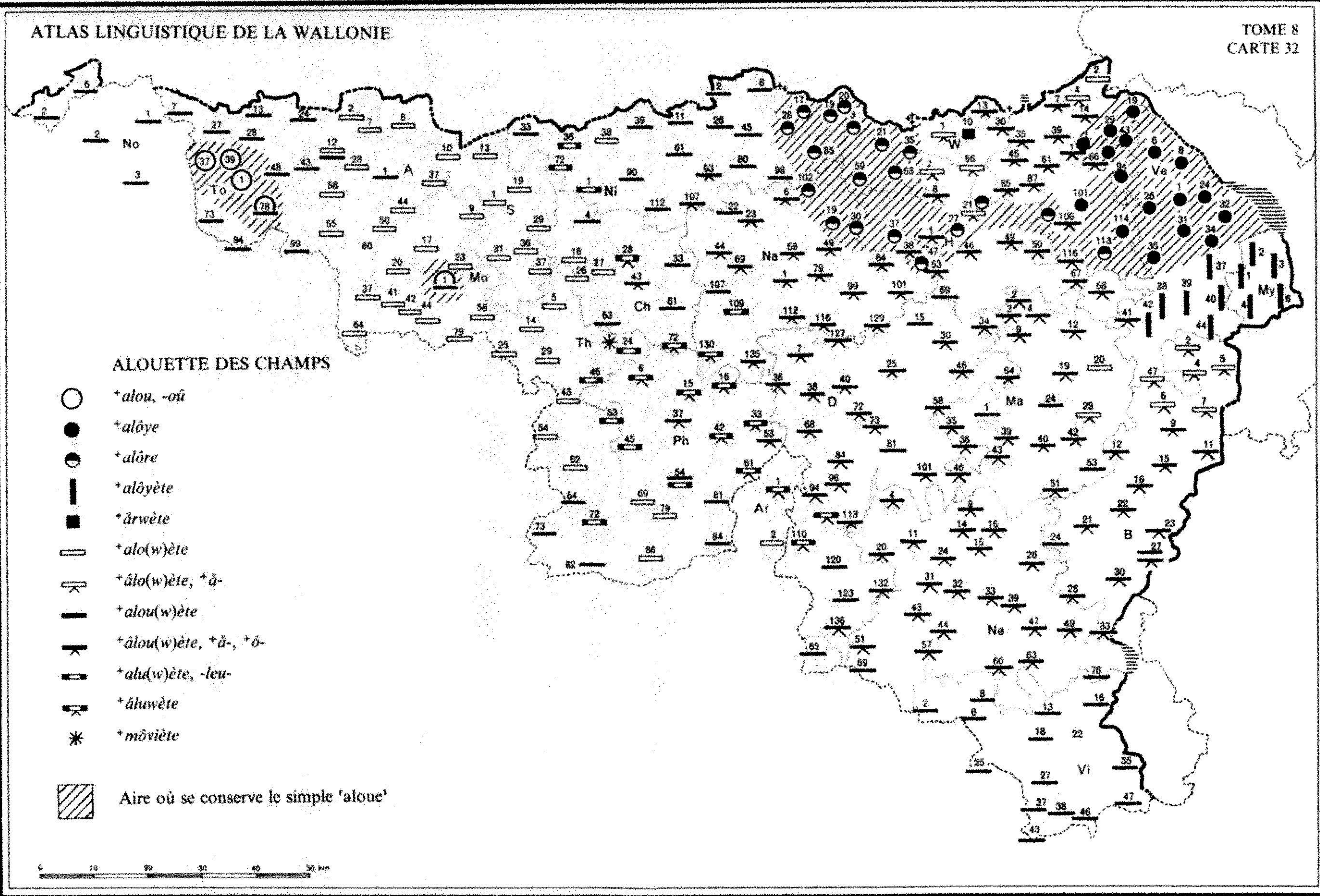
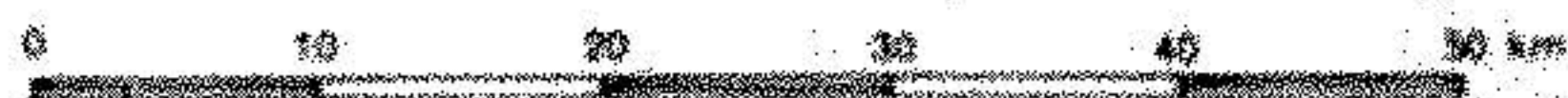

(w)ète, +â- ...: *ālòwèt* W 66; Ve 47; Ma 29; B 2, '3, 4-7 | -ò.èt H 21 | *ālòwèt* L 4 | -lò- W 1 | -lò- H 2.

III. a. +*alou(w)ète* ...: *aluwèt* No³; To 2, 7 (ou -et), '71, 73, 78 (â-), 94 (-èt), 99; Ch 4, 33, '54, 61, 63, '64; Th 64, 73, 82; Ni 2, '5, 6, '9, 11, 26, 33, 39-61, 80, 90, '97, 98, 112; Na 22, 107; Ph 54 (ou -lu-), 81, 84; D 15, 81, 120, 123; H 69; Ma 1, 24, 53; B 24, 27 (enq. compl.); Ne 65-76; Vi 2, 13-18, '21, 25, 35, '36, 43, 47 | -et To 6, 7 (ou -èt), 13, 24, 28, 48 | «ouette» To 27, 43; A '10 | -u(w)èt Vi 6, 8, 37, 38, 46 | -u.èt A 1; Mo 1; Vi 27 | -èt A 12 (ou *alò.èt*) || b. +*âlou(w)ète*, +â-, +ô- ...: *ālūwèt* H '28, '42; L 61; Ve 41; Ma 51; B 9, 11, '14, 15-23, 27-33; Ne 26 (var. ò-) | -u.èt L 85, 87 | *ālūwèt*, â- D 30, 34, 64; W 13, 30, '39, '42, '56; H 1, 8, 38-53, 68; L 35, 45, '50, 106, 116; Ma 2-19, 40, 42; B 12 | ò- H 67; L 1 (A. Gobiet et C. Déom), 7, 14, 39 (-et); Ne 26 (Mr) | ò- L 66 | ò- Ni 93, 107; Na 1, 6, 23, 44-101, 112-129; Ph 37, 53; D 7, 25, 38, 40-58, 68-73, 84-101, 113 (ou -lu-), 132, 136; Ma 35-39, 43, 46; Ne 4-11, 20, '22, '23, 24, 31-63 | -(w)èt Ch 43 | -wet Na 135; D 36 | -at Ne 14-16.

IV. a. +*alu(w)ète*, -leu- ...: *aluwèt* Th 24⁴; Na 109; Ph 54 (ou -lu-) | -lâ- Th 46, 53 | -lâ- Ni 72 | -lâ- Th 72; Ni 1, 36 | -et Ph 45 || b. +*âlūwète*, +â-, +ô- ... -leu-: *ālūwèt* Ch 28 | ò- Ph 33, 42 | ò- Ch 72; Na 130; Ph 15, 61; D 110, 113 (ou -lu-) | -lū- Ph 16 | -lâ- Ph 6 | -luyèt Ar 1⁵.

B. +*môviète*⁶: *môvyèt* Th 24 (ou A, 2)⁷.

¹ Les formes de l'o. procèdent régulièr^t de *alauda*. À l'e., par contre, on attendrait **alowe*, -awe résultat d'un trait^t régulier de *au* en hiatus devant *a*: comp. *cauda* > w. or. +*cowe*, +*cawe* (ALW 1, c. 81). Un prototype **alaudia* pourrait expliquer +*alôye* (var.

-ôre), dont la finale équivaut à l'aboutiss^t de *au* devant *y*: comp. *gaudia* > w. *djôye*. Correspondrait à la forme w. l'afr. *aloie* (Enf-Guill; Violette), citée FEW, l.c., dont procède le dér. fr. *aloyau*. — L'altération de la finale (-ôy > -ôr), déjà attestée en 1493 (mention toponymique à L 87, v. BTD 41, 28), est difficile à expliquer.

² Sous II-IV, class^t d'après le timbre de la voy. issue de *au*. On distingue les formes à voy. initiale brève (a) des formes où celle-ci s'allonge et se vélarise (b). — Porter la forme hesbignonne +*ârwète* FEW, l.c.

³ +*a. montante* No 2.

⁴ Comp. BAL +*ôluwète*.

⁵ 'alouette' +*alowète*, -lou- ... a exercé une attraction sur 'luette' (FEW 14, 90a ūva): 'luette' > +*aluwète*, +*alouwète* (v. not. dans un vol. ult.). Il se peut que, réciproqu^t, 'luette' ait influencé certaines des formes de 'alouette': cf. les var. en *u*- classées sous IV.

⁶ Dér. de 'mauvis' connu en fr. au sens 'espèce d'alouette' (dp. Ac 1718). V. BAL et FEW 16, 496a, ma ev.

⁷ Les mots du tableau s'appliquent à l'alouette des champs (*Alauda arvensis*). Lorsqu'on précise davantage, on la nomme 'alouette des champs' (PIRS., BAL, DASC., Ois...), '--- de champs': *a. di cā* Ma 9, ce qui la distingue des espèces voisines: 1° le cochevis ('alouette huppée') et l'alouette lulu ('alouette des bois'): v. not. 58; — 2° le bruant proyer ('alouette de(s) pré(s)'): v. not. 67, ADD. — Expressions notées par l'enq.: les alouettes +*bal'tèt* planent à la recherche de leur nid. Dimin. de 'baller': v. DL +*bal'ter* et FEW 1, 216b, ballare. Comp. PIRS. +*l'al. fêt l' Sint-Èsprit* «reste suspendue en l'air, les ailes déployées, mais frétilantes» avant de se poser sur son nid; — 'regarder aux alouettes' au sens 'attendre bouche bée': +*louki âs-al*. Ve 37, 39; — 'miroir aux al.': +*mirwâr ôs-ôl*. Ne 49.

58. COCHEVIS (carte 33)

Q. G. 536 «cochevis ou alouette huppée».

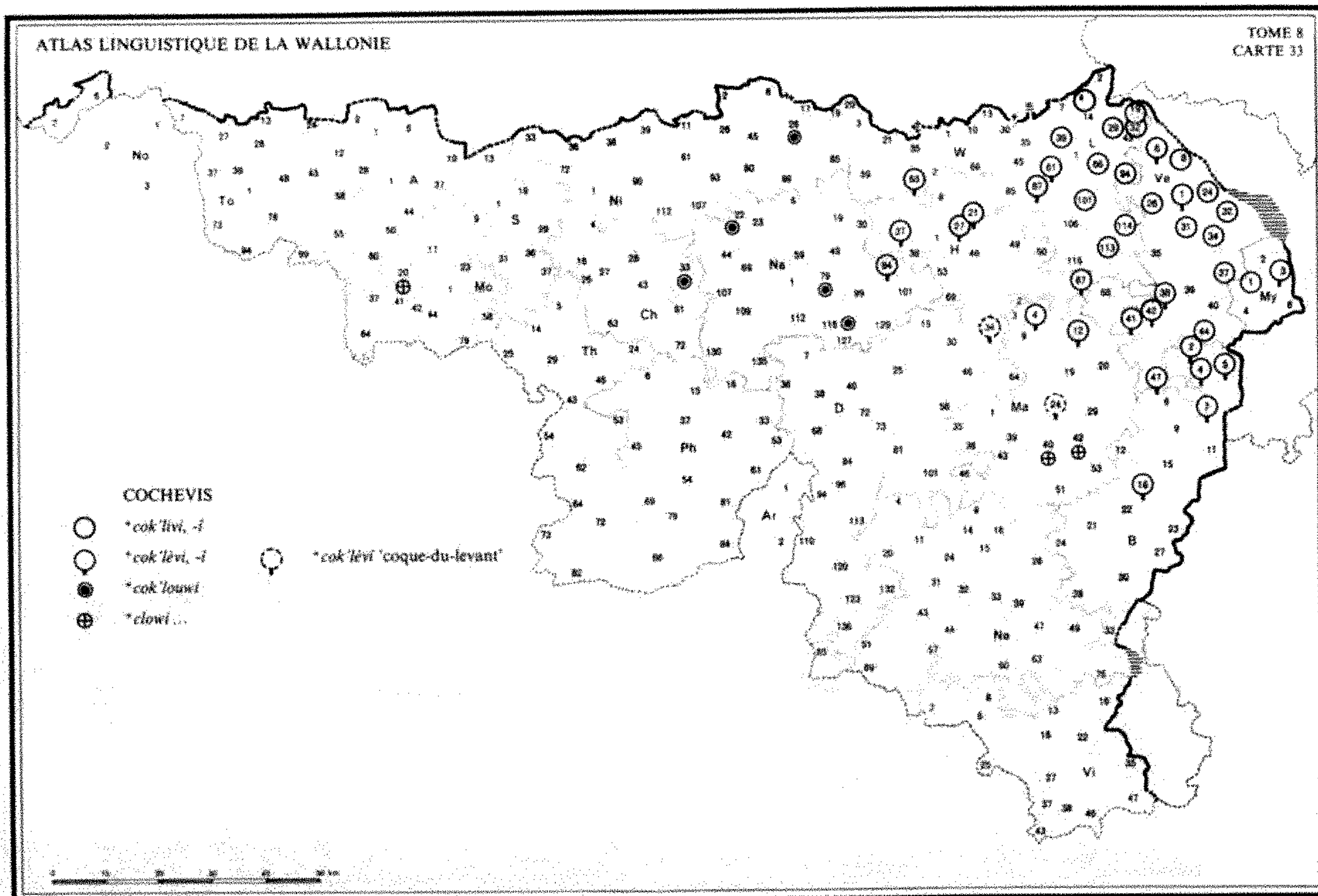

Le t. le plus remarquable se présente sous les var. **cok'livî, -î*, **cok'levî, -î*, **cok'louwi* ..., parentes du fr. *cochevis*.

En ADD., alouette lulu.

◆ M.-G. BOUTIER, *Sur quelques noms gallo-romans de l'alouette huppée (Galerida cristata L.)*, DW 17, 1989, 17-49.¹

A.² I. **cok'livî, -î*: *koklivî* L 29, '32; Ve 24, 31, 32 (serait l'al. lulu), 34; My 1 (ou al. *a hup*) | *-î* L 19; Ve 8 | *-î* L 4, 39, 66, 94, 101 («plus grosse que l'al., mais pas de houppe» [al. lulu?]), 113, 114; Ve 26, 37 || **cok'levî, -î* ...: *kòklèvi* Na 84 (-vri); W 63; H 21-37, 67; L 61; Ve 38; Ma 12; B 2, '3, 16 | *î* D [34 (= coque-du-levant)]; L 87; Ve 1, 6, 41-47; My 3; Ma 4 (?), [24 (id.)]; B 4 (ou al. *hupî*), 5, 7 || **cok'louvî*: *kòkluvî* L '8.

II. a. **cok'louwi* ...: *kòklouwi* Na 22, 79, 116 | *-é* Ch 33 (= pipi [?]) | *-é* Ni 28 ||

b. **clowî*³ ...: *klòwi* Ma 41, 42 (?) | *klowîš* Mo 20 (oiseau, mais espèce?)⁴.

B. 1.⁵ *aloue(tte) +(h)oupé(ye), -î* ...: *hupéy* Ma 43 | *-î* B 4 | *upéy* Na 30 (?) | *-é*, Na 109 | *-é* B 22 || *---* *+à (h)oupe*¹ ...: *a hup* D 30, 58; W 1; H 8, '28, 69; My 1 (H. Cun.), 6 (ou *a hupèt*); Ne 76 | *a up* A 37, '52; Mo 9; S 29, 36; Ch 16 (*wup*), 26, '64; Ni 20 (Ard.), 85; D 40; W 59; Ne 49 | *a up* To 13, 27, '71, 94, 99; A 12, '18, 55; Mo 79; Ch '54 || *---* *+avou ine houpe*¹ ...: *avou (i)n hup* L 116 | *---* *òn hup* D 101; B 11 | *---* *èn hup* Ni 107 || *---* *+à (h)oupète*¹: *a hupèt* My 6 | *a upèt* A 2, 7; Th 43 || *---* *+avou one houpète*¹ ...: *avou òn hupèt* My 2 | *avè èn upèt* Ph 79 || 2. *---* *+avèc ène toupète*¹: *avèk èn upèt* Mo 37 || 3. *---* *+à crète*¹: *a krèt* To 24⁶.

C.⁷ *aloue(tte) +dè pavé*¹: *dè pavé* To 37 (ou «mauvaise al.»); *---* *+dè k'mins*¹: *dè kmè* To 39; *---* *+di route*¹: *di raut* W 21 (*+i fèt leû ni so lès bwèrds dès havèyes* [chemins creux])⁸.

¹ L'origine des désignations wallonnes de l'alouette huppée est obscure, comme celle du mot fr. *cochevis*: v. FEW 21, 229a et TLF, s.v. *cochevis*. L'hypothèse la plus plausible est celle d'une origine onomatopéique: les dénominations wallonnes et la forme française (d'origine picarde) reproduiraient le cri modulé de l'oiseau; leur transparence, leur motivation originelle se serait progressivement effacée à cause des lois de l'évolution phonétique et de l'effet de l'analogie (alignement de la finale sur divers suffixes, attraction d'autres familles lexicales...).

² DL *+cokelivi*, -î, -lèvi, -î, SCIUS *+coclivis* (mais VILL., *Suppl'* [peut-être d'une autre main, d'après l'éd.] «*couclouxhou*»), LÉON. *+coclivi* (à Bois-de-Villers [Na 112]); PIRS. *+coklouwi* (ajouter à l'EH); DASC., *Ois. id.* (synon. de *+al. à woupe*); CARL.² *id.* Ch 33, 48, 50, 57, 61 (synon. de *+pirlouwitch*). — En w. liég., *+cok'lèvi* est aussi une var. du nom de la coque-du-levant: v. pts entre crochets dans le tableau, et cf. DL et FEW 2/1, 824b *co-cuum*. Le mot résulte probabl^t de l'attraction de *+cok'lèvi* alouette sur 'coque-levant' coque-du-levant.

³ Ces formes paraissent réduites des formes classées sous *A*, mais pourraient aussi avoir une origine indépendante (cf. t. mentionnés à la note suivante).

⁴ Aux désignations d'origine onom., il faut ajouter: 1° d'après VILL., «*couclouxhou*», cf. n. 1; — 2° d'après CARL., *+pirlouwitch*, inséré pour Charleroi sous l'étymon rhénan *spirre-wipche*, FEW 17, 181a.

⁵ DASC., *Ois. +al. à woupe*, COTT. *+al. à oupète*. Ajouter aux données de l'EH *+houpe-lèye al.* DFL, *+al. à toupe* MAES. Pour 'huppe' et dér., v. FEW 16, 266b sv.; pour 'toupe' et dér., FEW 17, 343a sv.

⁶ Aj. *+al. à nwâre tchète* Mo 20, littéral^t 'al. à noire tête': ce serait l'al. huppée (?) selon le tém.

⁷ Le *cochevis* fréquente les terrains arides, pierreux et sablonneux, tandis que l'alouette

des champs préfère les prairies. Aj. *+al. de pavé* ou *+maje* [mauvaise de goût] *al. al. huppée*. — C'est dans la même catégorie motivationnelle qu'il faut situer *+al. du brèyîre* My 1 (H. Cun.), relevé à la q. 541 «autres oiseaux» avec la définition «cujelier»; pour le DFL, toutefois, le t. désigne l'al. lulu: v. ADD., n. 1.

⁸ Rép. approximative: *+al. ki cante* To 73. Des al., qui sont d'excellentes chanteuses, l'al. *cochevis* et l'al. lulu ont le chant le plus remarquable.

ADD. Désignations de l'alouette lulu (*Lullula arborea*), parfois confondue avec l'alouette huppée ou *cochevis* (*Galerida cristata*).

'alouette de(s) bois'¹: Ni 61; Ph 16, 45; D 46, 94; Ma 9; Vi 27; '--- d'au bois' Vi 8 (petite, grise, vivant dans les bois)².

¹ Les formes du tableau ont toutes la prép. 'de', sauf peut-être à Ph 45 et Vi 27 (où *dè* peut représenter 'de' ou 'des'). — V. DFL, PIRS., BAL (qui glose «farlouse des buissons» [?]), DASC., *Ois.* — Contrair^t à l'al. des champs, l'al. lulu aime les terres incultes et les lieux secs à végétation espacée; ce n'est pas à propr^t parler un oiseau de forêt. L'appellation *+al. di brouwîre* qu'ajoute DFL lui convient mieux.

² Elle chante: *+nosse mèskène* [servante] *a chôpe, chôpe* [notre servante a des déman-gaisons; cf. FEW 11, 273b *scalpëre*] (en montant) *à s' cu, à s' cu, à s' cu* (en descendant) Ph 16. Comp. DL (pour l'al. des champs): *+fifidiu* (ter), *dit l'âlouwète tot s'ênûlant* [de *+s'ênûler* s'élever dans les nues; v. DL, FEW 7, 69b *nëbûla*]; *mây pus* (ter), *di-st-èle tot rid'hindant*. — Ajouter, d'après DASC., *Ois.*, l'appellation d'origine onomatopéique *+tur-lute* Ch 16, 23, 24, 25, que l'auteur donne à tort comme un synonyme de *+al. à woupe* et *+cok'louwi*; le t. a été connu en fr., cf. FEW 5, 464a *lur-*.

- MOINEAU**
- +mohon, -hyon
 - +mochon
 - +mouchon
 - +mouchèt
 - +moucheron
 - ◆ 'oiseau de toit'
 - ∇ +sôvèrdia
 - || +gros-bèch, +gros-bec
 - | +pièrot, +pirot, -out, +pièrouke
 - ▬ 'moinet', 'moineau'...

Dans la zone délimitée par le trait, 'mouchon' signifie 'oiseau'
(cf. not. 4 OISEAU).

Les hachures signalent les pts où apparaît le déterminant 'de toit'
('mouchon de toit', 'oiseau ---').



59. MOINEAU (carte 34)

Q. G. 508 «moineau (de toits, etc.)».

Une grande partie de l'est et l'aire picarde désignent le moineau par 'mouchon', t. qui a pris, dans le centre du domaine, le sens général d'oiseau: v. not. 4 OISEAU et les limites de la zone 'mouchon' oiseau reportées sur la carte MOINEAU. Dans la région de Dinant, 'mouchon' oiseau s'oppose à 'mouchon de toit'¹ moineau, comparable à 'oiseau de toit' du n. de Ne. La même motivation se retrouve dans l'appellation ⁺sôvèrdia du Brabant et du Namurois: le moineau est l'oiseau qui vit sur la séveronde du toit.

Le caractère familier du passereau lui vaut encore le nom caressant de ⁺pièrot, le plus larg¹ répandu; son bec robuste, le nom de 'gros-bec', qui s'étend sur deux îlots à l'ouest et au sud de la zone 'mouchon'; la tonalité gris-brun de sa livrée, celui de 'moinet' et var., attesté au s. du domaine.

En ADD: moineau domestique et moineau friquet.

◆ ALF 866; ALLR 171; BRUN., *Enq.* 1012; H.E. KELLER, *Quelques noms du passer domesticus dans la Gaule septentrionale*, Mél. Gardette 1966, 267-284; PALW 1,16; M.-G. BOUTIER, *Le type toponymique mouchenièrre*, NRO 17-18, 1991, 61-74.

A. 1. 'mouchon (de toit)¹². I. ⁺mohon, -hyon...: mohō D '33, 34, '63, 64; W '8, 10, 30, 35, '39, '42, '56, 66; H 1, 21-37, 38, '39, '42, 46-68, '77; L 1, 7, '8, 14-35, 39 (mo-), 45, 85, 87, 101-116; Ve 32, 35, 38, 40, 41, 44; My 4 (grō m.); Ma 2, 3, 4, 9-19, 24, '28, 29 (J.H., -χō, -šō enq. compl.) | -ōⁿ L 4 (ou pti ~) | -ōⁿ Ve 24 | -ō L 61 | -o Ve 8 | -ō L 43; Ve 6, 34 | -ō, Ve 1, 26, 31, 37, 39, 42 | -ōη L 94; My 1, 2 | -oη (ou -ō selon contexte) L 66 (et grō ~) | -ā W 13; H 8; L 2 | -āη W 63 | moχō My 3, 6 (grā ~); Ma 20, '21, 29 (ou -šō enq. compl.); B 2, 4, 5 (ou -šō selon enq.), 6, 7, '8.

II. ⁺mochon: mōšō D '62; Ve 47; Ma 1, 29 (ou -χō enq. compl.), '32, '34, 39, 40 (enq. compl.; 40 J.H.), '41, 42, 43, '45, '48, '49, '50, 51, 53 (aussi pour d'autres oiseaux dont on ne connaît pas le nom et qui ressemblent au

moineau); B 5 (ou -χō), 9, '10, 11 (anc¹), 12, '13, '14, 15, '17, '20, 21 (à Roum.); Ne '18, 26, '28.

III. ⁺mouchon...: mōšō No 1, 2 (ou -ēō), 3; To 7-24, 28, 37, 43, 48; A 1 (ou E), 2 (grō ~); Mo 9 (ou E); Ni 1, '61 (id.); Na 84, 101, 116, 129; Ph 33, 84; Ar 1, 2; D 7, 15, 25, 30, 38-58, '60, 68-101, '103, 113, '141 (mā-); H 69; Ma 35, 36, 46, '47, '48; Ne 4, '5, '7, '8, 32, 49 | -ēō No 2; To 73, 78 (mā-) | -ēō To 27 | -ēō To 1, 39 | -ēⁿ To 94 (ou -ēⁿ) | -ōⁿ A '10, 12 (ou E, selon enq.) | -ā To 2; W 59 | -ā_w To 6.

2. 'mouchet'. ⁺mouchèt³...: mōšè B 33; Vi 13, 18, '21, 27, 35, '36, 47 | -e Vi 16, 22.

3. 'moucheron'⁴. ⁺moucheron...: mōšrō Mo 41; Ne 39 (? ou -ā), '50, '64 | -ā. Ne 76 || ⁺misseron: misrō Mo '48 (selon tém. de To 39).

B. 'oiseau de toit'⁵ Ne 9, 15, 16, '17.

C. ⁺sôvèrdia⁶...: sôvèrdya Ni 2, '5, 6, '9, 17, 26, 28, 45, 80, '97, 98, '102; Na 1, 6, 19, '20, '35, 49, 59, 79, 84 (rar¹), '92, 99, 107 (sô-), 109-116, 127 (inusité); D 7 (id.).

D. ⁺gros-bèch⁷...: grō bèč Ni 17, '29, 85, 98, '102; Na 1, 19, '20, 30, 84, 135; D 36, 110, 120; W 1, 3, '8, 10, 21, 35, '36, '56, 59, 63; H 2, '26, '42, 53; L 1; Ma 46, '48; Ne 4 (= ?), 11, '12, '14, 20, '22, '23, 24, 31, 33 | --- beč Ni 19, 20 || ⁺gros-bèc: grō bèk S 36.

E. 1. ⁺pièrot⁸...: pyèrō S 31, 37; Ch (-o à Ch '63); Th '2, '21, 72; Ni 1, 11, 20 («m. des champs, de campagne»: friquet), 26, 36, 39, 61, 72, 80, 90, 93, '102, 107, 112; Na 19, '20 («petit m.»), 22, 23, 44, 59, 69, 107, 129, 130; Ph 6-16, '21, 37-69, '70, 79, 81 (= petit m., mais seule rép.), 86; D 7, 96; Ma 24; B '1, 16, 21-23, '26, 27-30, '31, 33; Ne 14, 33 (selon Goff.), 47, 60; Vi 2, 8, 38, 47 | -o To 58, '71; A 55; Mo 9, 17, 58, 79; S 1, 29, 36; Ch 63; Th 5, 24; Ni 38; Ne 76 | -ō A '52; Mo 1, 20-37, 42, 44; S 13 | -ó Mo 41; S 10; Th 14, 25-46, '52, 53, 54, '55, 62, 64, 73, 82; Ni 33 (pī_{ye}-); Vi 25 | pyero S 19 | «pièrot» To 99 || ⁺pirot, -out...: pirō A 2, 7 | -o S 6 | -ō A '20, 37-50 | -ó A 1, '10, '20 | -ou A 12, '13 (grau ~), '18, 28 || ⁺pièrouke: pyèruk Mo 64.

2. ⁺pièrkin⁹: pyèrkê S '28.

F. 1. ⁺mon.nèt, ⁺mô-, ⁺mwin-¹⁰: mōnè Ne 43, 57 | -e Ne 44 | mōnè Ne '38; Vi 6 | mwēnè D '129, '130; Ne 51.

2. ⁺mwin.niô¹¹: mwēñó D 136; Ne 65 (arch.), 69.

3. ⁺mwanô: mwanô D 123, 132; Ne 15, 33 (selon Goff.), 39, 43 (plus souvent que A), 63; Vi 8, 25, 37, 43, 46 | -ô Vi 38¹².

¹ Les pts où 'mouchon' est toujours accompagné du compl^t 'de toit' sont signalés par l'italique dans le tableau et par des hachures sur la carte: le déterminant y sert à distinguer le moineau (ou «oiseau de toit») de l'oiseau en général. Ailleurs (pour A, comme pour les autres t.), le même compl^t, facultatif, permet de désigner plus précisément le moineau domestique: v. ADD., α. On notera cependant que 'mouchon de toit' moineau s'oppose à 'oiseau' aux pts suivants, situés pour la plupart en bordure de la zone 'mouchon' oiseau: D 46, '60; H 69; Ma 1, 3, 4, 43, '47, '48; B 6, 9; qu'il s'oppose à 'jeune' à Ar 2. Inversement, la confusion sous le seul t. 'mouchon' des sens 'oiseau' et 'moineau' existe à Ph 33 et 84, à la limite des zones de 'mouchon de toit' et de 'pierrrot'. En d'autres pts, cette confusion existe, mais 'mouchon' moineau a un synonyme plus précis: 1° ⁺pièrot: A 1; Mo 9; Ni 1, 61; 2° ⁺gros-bêch W 59.

² DL, VILL., SCIUS ⁺mohon, BOURG., MAES ⁺mouchon; LÉON. ⁺mouchon d' teut (Dinant), PIRS ⁺mouchon d' twèt (EH gros-bêch). Fig.: ⁺on vî m. un vieux malin DL; ⁺on blanc m. personne qui a les cheveux pâles BOURG. FEW 6/3, 259b muscio.

³ LIÉG. et Gloss. S^t-Lég. ⁺mouchèt. FEW 6/3, 259b-258a. — Comp. la répartition du même type au sens 'épervier' (not. 85, A).

⁴ DASN. ⁺moucheron est inc. de Goff. (HAUST, Chestr.); la forme est insérée avec pic. ⁺misseron (Nord, rouchi, Flandres) FEW 6/3, 260a; Mons ⁺misseron moineau est égaré sous *mukyare, FEW 6/3, 195a.

⁵ Formes à la not. 4 OISEAU.

⁶ PIRS., et LÉON. (pour Namur) ⁺sôvèrdia. FEW 21, 225a donne aussi le t. pour Charle-roi. On portera le mot sous FEW 12, 418b

sũ ggrũnda, près de agn. *severondel* (-ëllu) filet pour attraper les moineaux, ags. [lire: agn.] *severonder* rôder dans les gouttières. ALW 4, not. 13 donne pour les pts concernés des formes ⁺sovronde, -fr-; à la modification du thème dans le dér. 'severondeau' moineau, on comparera celle de 'severond-al' severonde: ⁺souvèrdô à Ph. — ⁺Lê sauvèrdia est le nom d'une revue littéraire dialectale du Brabant wallon.

⁷ DFL, PIRS. ⁺gros-bêch. — Comp. DL *id.* oiseau granivore (par opposition à ⁺fin-bêch oiseau insectivore). En d'autres endroits, 'gros-bec' signifie 'bouvreuil': v. not. 66, F.

⁸ Connue en fr. comme nom familier du moineau; v. aussi LÉON., HAUST, Chestr., BALLE, BAL, COPP., DEPR.-NOP., CARL.¹, SIG., DELM., COTT. FEW 8, 330a Petrus.

⁹ Hypocoristique de *Pierre*, formé grâce au double suff. '-k-in'. À porter FEW, *l.c.*

¹⁰ MASS. ⁺maunet représente 'moinet' (FEW 6/3, 69b mōnăchus); pour l'évolution de la voyelle, comp. w. ⁺tchênon.ne, -ône chanoine, ⁺Antône, ⁺Ton.ne, ⁺Tône Antoine et hypocoristiques.

¹¹ Les suff. posent qqs problèmes d'interprétation: F, 2 et 3 sont sans doute des formes empruntées, 2 de la forme *moiniau* (avec var. pic. du suff.), 3 de la forme *moineau*. — V. HAUST, Chestr. ⁺mwanau (Goff.) et MASS. ⁺mwanot, dont la graphie indique une réinterprétation de la finale en '-ot'.

¹² Aj. MAES ⁺frian d' sinse [lire ⁺cinse 'cense' ferme], iron., moineau; pour ⁺frian, v. not. 63 LINOTTE, B.

ADD. Espèces de moineaux.

α. Moineau domestique (*Passer domesticus*). Il vit en bonne entente avec l'homme et profite, pour faire son nid, des ressources que lui offrent les habitations.

1° «moineau (v. formes dans le tableau) 'de toit'»¹ Na 84, 101, 116, 129; Ar 1, 2; D 7-34, 38-101, '103, 113; W '39; H '26, 38, 69, '77; W 1; L 19, '32, 43-66; Ve 6, 24, 32-35; Ma 1, 3-9, 35, 36, 40-46, '47, '48, '49, '50; B '1, 6, 9, 15, '17, 23, '31; Ne 4, '5, '7, '8, 9, 15, 16, '17; Vi 37; — 2° «m. de trou de boulin»², 'de ⁺trô d' vî': *trô d vî* Ni 1; 'de ⁺baria, -ô ... ⁺bo-³: *barya* S 1, 31 | -ô Mo 20 | *bòrya* S 36; Th '2 (ou *bu*);

— 3. «m. de cheminée». 'de ⁺balô³: balô No 3; — 4. 'm. de ⁺brik'trî¹⁴: briktrî A 12; — 5. 'm. de maison⁵ S 13; Ni 1; W 3.

β. Moineau friquet (*Passer montanus*). Légèr¹ plus petit que le moineau domestique, le moineau friquet a le dessus de la tête marron, les joues blanches avec une tache noire caractéristique. Il vit à la campagne et niche dans les trous d'arbres, dans les vieux murs, etc.

1° ⁺gorê-mouchon¹⁶ ...: gôrê H '28 («mâle de moineau»), '42, 67; L 1, 4, 29 | -ê H [49 (fig.)], 50; 'mouchon-⁺gorê¹⁶ ...: gôrê L '8 | -ê H 53; ⁺gorê ...: gôrê L 7, '32, 113; Ve 40 | -ê L 19, 39 (q. 541: «espèce de moineau, mais plus gros»), 61 (ou ~ *t čabot*) | -ê⁷ [-in¹] Na 109 (ou «moineau *d bwè*»); ⁺p'tit gorê⁶: pti gorê W 1; H '26; L 45; ⁺neûr gorê⁶: nâr gôrê H 68.

2° «'noir' moineau»⁸: nwar To 58 (plus petit) | nâr, nôr To 24; 'le for (< fôris) noir¹: li fôr nwâr Ne 4.

3° «moineau ⁺grêlin⁹ ...»: grêlê To 7 (de murailles) | grê- No 1 (plus petit).

4° «moineau de ⁺tchabote»¹⁰: čabôt Ni 1; L 19, '32, 43, 45, 66; Ve 1, 6, 24, 32, 34, 40; «m. de ⁺trô» ...: trô To 24, 37, 48, '71, 99 (de murailles); A '18 (-ô_w), '20 | trô No 3 | trô To 73; «m. de ⁺potale»¹¹: pôtal Ni 28; — ⁺tchabotî¹²: čabotî W 1 (⁺d'vins on trô d' mëlêye [pommier]); ⁺tchabotrou¹²: čabotrou Na 1, 79, 84 (niche dans les fentes des murs), 116.

5° «moineau de bois»¹³ S 31, 36; Ch 26, '64 (plus petit); Ni 17, 90 (id.), 98; Na 22, 109; W 3; B 4; «m. d'arbre»: *d arp* A 12; «m. de saule»: *t sô* A 28; Mo 20; S 1, 19, 31; «m. 'de haie'¹⁴: *t hây* Ve 35, 40 | *t hây* L 45; «m. 'de prés'¹⁴: *d pré* L 66; «m. 'de champs'¹⁴: *t kâ* S 13; «m. 'de fagnes'¹⁴: *t fañ* Ve 6 (= le fagnard); «m. 'd'eau'¹⁴: *d êw* L 66; «m. de ⁺têra¹⁵» ...: têra L 19 | çêra L '32 (ou *t krapê*); «m. de ⁺croupê»¹⁶: *krapê* L '32; «m. de mur»: *mur* Ch 26; *murê* B 11 (⁺pask'i fêt s' nud ozès mours; inc. à Steinbach); — ⁺gritchemuraye¹⁷: *grič mârây* B 28¹⁸.

¹ Le relevé inclut les pts où le compl¹ a une valeur distinctive entre 'moineau' et 'oiseau': v. ci-dessus, n. 1. — Formes de 'toit': ALW 4, not. 12. Compl¹⁸: *tũ* H '26; *tê* D '60; *tê* D '74, '103; Ma '47, '49, '50; B '31; Ne '8. Var.: *tê*

(-ũ) D 30; (-ê) D 81; *tê* (twè) D 25; (*tê*) D 113; (*tê*) D 101; *tê* J.H. / *tê* enq. compl. (*tê*) Ma 1. — Substantivation du déterminant dans ⁺twat: *twa* Ne '17 (⁺lès *t.* v'nant mougne lu mougne d' nôs pouyes).

² ALW 4, not. 11, t. L et I: les mentions de la q. 508 apportent des compl¹⁸ à cette not. Ajouter CARL.¹ ⁺pièrot d' bârau, où ⁺bârau est l'ancre en bois ou en fer qui rattache la charpente au pignon, et PIRS. ⁺mouchon d' trô d' mani, synonym. de ⁺m. d' twèt; pour ⁺trô d' mani, v. ALW 4, not. 11, A.

³ Ajouter la forme à ALW 4, not. 48 CHEMINÉE.

⁴ Au sens 'ouvrage fait de briques'? V. FEW 15/1, 277a *bricke*. COTT. donne seul¹ ⁺brik'trî briquetterie.

⁵ Pour 'maison', v. ALW 1, c. 56.

⁶ DL ⁺gorê-mohon moineau friquet, qui a sur la nuque un étroit collier blanc; pour ⁺gorê... 'goherel' collier de cheval, v. ALW 9, not. 89, A. L'appellation s'explique par l'aspect particulier des joues de l'espèce *montanus*: v. l'introduction.

⁷ V. LÉON. et PIRS. ⁺gorin moineau des bois. — Substitution de suff.? On pourrait penser aussi à un phénomène analogue à celui qui affecte malm. ⁺singlin, var. de ⁺singler ...: v. not. 26, n. 5.

⁸ Le moineau friquet a effectivement le plumage plus foncé.

⁹ Dimin. de 'grêle': v. MAES ⁺grêlin faible et FEW 4, 202a *gracilis*. V. l'introduction.

¹⁰ Pour ⁺tchabote creux dans un arbre, v. vol. ult. et FEW 21, 57a. — DL ⁺mohon d' tchabote, COPP. ⁺pièrot d' tchabote, DEPR.-NOP. ⁺p. d' chabote, CARL.¹ ⁺p. d' crabote, etc.

¹¹ Pour ⁺potale, 'potelle', creux dans un mur, etc., v. FEW 16, 647b *pot*. Noter qu'à Jamioulx [Th 24], où ⁺potèle désigne les orifices aménagés dans l'étable pour l'éclairage, ⁺pièrot d' ~ désigne le moineau domestique (par opposition à ⁺p. d' bwès moineau friquet).

¹² Dér. en -ariu et en -ariu + -ëolu de ⁺tchabote. V. LÉON. et PIRS. ⁺tchabotrou.

¹³ Formes de 'bois': v. vol. ult. — DFL ⁺mohon d' bwès, BAL ⁺pièrot d' bwès, CARL. ⁺p. d' bos.

¹⁴ DL ⁺mohon d' pré et ⁺gros-bêch di hây (pour *gros-bêch*, v. ci-dessus, n. 7).

¹⁵ Propr¹ 'terrail' tertre, butte, etc. L'initiale *ĉ* de L '32 est peut-être due à l'influence de ⁺*tièr*, de sens proche.

¹⁶ Littéral¹ 'croupeau' butte, monticule: v. DL ⁺*croupê*, FEW 16, 419a *kruppa.

¹⁷ Littéral¹ 'grippe-muraille', à classer FEW 16, 75a *grîpan. — Comp. à la description de Ne 4: il vit ⁺*dins lès crôyes* [fentes] *dès meurs*.

¹⁸ Ajouter, d'après BOURG., ⁺*mouchon d' cayou* moineau friquet. — On n'a pas classé l'appellation obscure *li grò gèw* Ve 40, où *gèw* pourrait représenter une var. de ⁺*Dièw* Dieu, mot qui intervient dans les transpositions des chants du pinson (cf. not. suiv., ADD.).

60. PINSON (carte 35)

Q. G. 514 «pinson».

'pinson' est connu presque partout. On remarquera la dénasalisation en *é*, *i* de la voy. initiale < *e* + nasale (v. les hachures sur la carte) et la sonorisation du *s* en *z* en pic. Au sud du domaine, 'pinson' s'altère parfois par l'adjonction d'un *r* inorganique; parfois, par celle d'un *è* ou d'un *s* à l'initiale, sans doute sous l'influence des dérivés de 'pincer'.

Inversement, le nom de l'oiseau a influencé les formes de 'pinçon' (et var.) trace laissée sur la peau après qu'on a été pincé: v. FEW 8, 548a, n. 21, et vol. ult.

En ADD.: pinson des arbres et pinson du nord.

◆ ALF 1018; FEW 8, 518b *pincio.

A.¹ I. a. ⁺*pinson*, ⁺*pēⁿ*...: *pēsō* A '20; Mo 1; Ch 43, '64; Th 5, 24, 64, 73; Ni 39; Na 1, 79-101, 109-129, 135; Ph 6, 15, 33-86; Ar; D 7-25, 36-136; H 1, 38, '42, 67, 68; L 1, 7, 29, 39, 106-114; Ve 35-47; My 2 (-*ē*- ou -*ē*-); Ma 1, 9-53; B 2, '3, 4, 9-33; Ne 4, 9, 14, 15, 20, '22, '23, 26-39, 49, 65, 69; Vi 2, 25, 35, '36, 38-47 | -*oⁿ* Ne 16 | -*ā* Ar 2 | -*ā*. Vi 16 | -*ā_η* Vi 18, '21 | -*a_η* Vi 22 | -*ā_w* To 6 | *pēⁿsō_η* Ve 31 | *pēsō_η* Ve 34 | -*ō_η* My 1 | *pēsō* My 2 (ou *pē*-) || ⁺*pénson*, ⁺*péⁿ*...: *pēsō* Ni 20 (-*ā_w*; *pē*- à Ard.), 85, 93, '102, 107; Na 22, 30-69; D 123 | *péⁿ* Ch 33, '54, 72; Ni 2, '5, 6, '9, 17, 26, 28, 45, 80, '97, 98; Na 6, 19, '20, 23, 107; Ph 16 || ⁺*pésson*²...: *pēsō*, *pé*- Ni 19, 20 (-*ā_w* Ard.), 61, 90, 112; Na 130; D 30, 34; W 1-10, 21-35, '36, '56, 66; H 2, 21-37, '39, '42, 46-53, 69; L 14, 19, '32, 35, 45, 66, 87, 101, 116; Ve 26; Ma 2-4 | -*oⁿ* L 4; Ve 24 | -*ō* L 43; Ve 6, 8 | -*ō_η* L 94 | -*ō_η* L 43; Ve 1, '15, 32 | -*ā*, -*ā* W 13, '39; H 8; L 2 | -*ā_η*

W 59 | -*ā_η* W 63 || ⁺*pisson*²...: *pīsō* Ni 11; W '42; L 1, 85 | -*ōⁿ* L 61 | -*ā*. Ne 47, 76; Vi 16 | -*ā* Ne 60, 63 || b. ⁺*pins'ron*³: *pēs_{rō}* Th 53, 72; Ne 11, 24, 51 || c. ⁺*épinson*, ⁺*spins'ron*⁴...: *épēsō* Vi 37 | -*ō_η* Vi 27 (masc. ou fém.?) | -*ā_η* Vi 6, 8 | -*a_η* Vi 13 | *spēs_{rō}* Ne '38 (q. 54), 43, 44, 57.

II. a. ⁺*pinchon*...: *pēsō* No 3 (-*ēⁿ*-); To 13, 28; A 1, 37 (serait le canari⁵), 55; Mo 9, 23, 79; S 1, 10-37; Ch 4-28, 63; Th '2, 14, 25-46, 62, 82; Ni 1, 33-38, 72 | -*ē_ō* To 73, 78 | -*ē_{ā_w}* No 2 | -*ē_ō* To 27 (-*ē*-) | -*ēⁿ* To 94 | -*ē_ō* Mo 37 | -*ē_ō* To 1, 39 | -*ā* No 1; To 2 | -*ā_w* To 37 | *pēsō* To 7; Mo 64 || ⁺*pénchon*, ⁺*péⁿ*...: *pēsō* Mo 20 (ou -*éⁿ* selon enq.), 44 (-*ō_η*), 58 || ⁺*péchon*²...: *pēsō* Mo 41, 42 | -*ē_ō* Mo 37 || b. ⁺*pinch'ron*: *pēs_{rō}* Th 54.

III. ⁺*pinjon*⁶...: *pēžō* To 24, 43-58, '71, '97, 99; A 2, 12 (Ch. G.; -*ē*- J.H.), 7, '13, '18, 28; Mo 17; S 6 (*pēⁿ*-).

B.⁷ ⁺*djouli moh(y)on*: *gūli mohō* My 4 | --- *moxō* My 3 | --- *moxō_η* My 6 || ⁺*djouli*: *gūli* My 1 (ou A).

C.⁸ 'pivoine': *pyōn* A '52 | *pyōt* A 50 | *pyōk* A 44 | *pyōn* A 60 (serait le pinson d'hiver)⁹.

¹ Classement des formes en fonction de l'aboutiss¹ du *k* + *y* > *w*. et fr. *s* (I), pic. *š* (II), parfois sonorisé en *ž* (III), et d'après le trait¹ de la voy. initiale. Les altérations figurent sous b et c. — Qqs var. ont été relevées à la q. 1266 «aveugler un oiseau» (réponse: 'un pinson', car on aveugle les pinsons pour améliorer leur chant): *pē*- (-*ē*-) H '39; (-*ī*-) L 85; *pē*- (-*ē*-) Na 109; *pē*- (-*ē*-) Ni 93; Ve 8; -*ō* (-*ē_ō*) Mo 37; -*ā* (diphtongue de -*ō*) No 1-3.

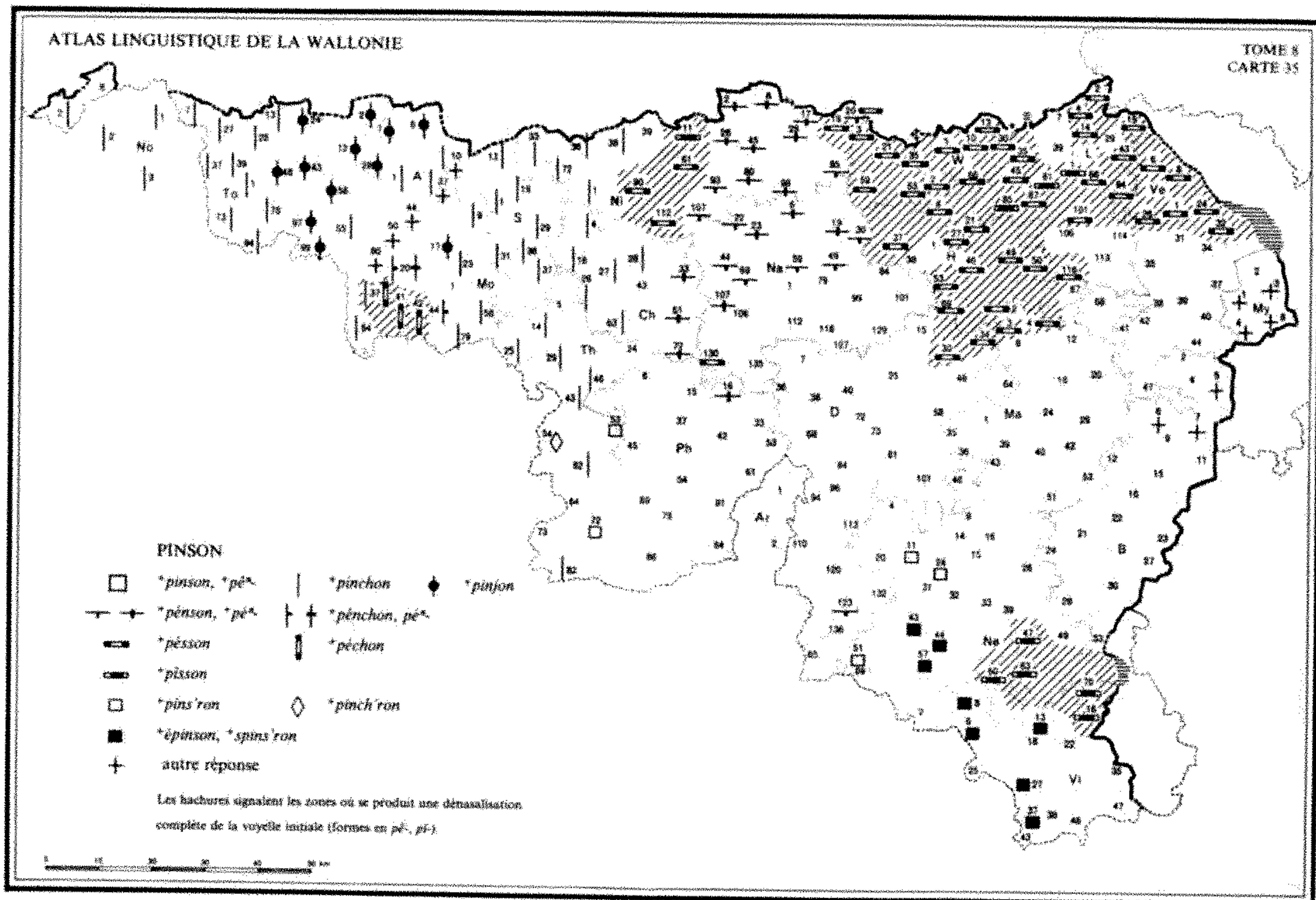

² À la dénasalisation du $\epsilon + n$ en position prétonique, comp. celle de 'fin' en emploi adverbial dans '(tout) fin + adjectif' (vol. ult.).

³ Même insertion de *-r-* dans: **siz'rèt*, var. de **sizèt* tarin (not. 62), **maz'rindje* mésange (not. 69). 'pinson' a peut-être été rapproché de 'pinceron', connu au s. de Th et de Ph au sens 'marque qui reste sur la peau après que l'on a été pincé' (q. 695), t. à ajouter FEW 8, 544a **pīnts-*, mais cette influence ne peut être invoquée partout où **pins'ron* pinson est connu: Picardie, Normandie, Haute-Bretagne, etc., FEW 8, 518b.

⁴ *è-* et *s-* (correspondant à l'aboutissement du préf. *ex-*) s'expliquent vraisemblabl^t par la réinterprétation de 'pinson' d'après les continuateurs de **pīnts-*: par ex., 'épinçon' onglée, attesté en gaumais (v. vol. ult. et FEW 8, 544a **pīnts-*); 'épincier' élaguer (v. vol. ult. et FEW 8, 545a), dont dérivent 'épinçon, -ceron'. Par l'insertion d'un *r*, **spins'ron* se rattache aussi à **pins'ron* géographique proche.

⁵ Tandis que **gardinâl* désignerait le pin-

son. Pour 'cardinal' chardonneret, v. not. 61, B.

⁶ Porter cette forme FEW 8, 518b. Comp. la sonorisation qui affecte **gardinâl* 'cardinal' (not. 61), **gatin* 'châtain' châtaigne, etc. En ces pts, le mot est homonyme de **pinjon* pigeon(neau). V. COTT. **pinjon* pinson, mais **pinjon d' coulon* 'pigeon de colomb' pigeon-neau. FEW 8, 556a *pīpio*.

⁷ C.-à-d. 'moineau tacheté'. V. BASTIN **djouli* tacheté et **djouli mohon* pinson (FEW 16, 285b *jōl*), mais VILL. et SCIUS **djoli* chardonneret (not. 61, n. 8).

⁸ Ces formes, identiques à celles de 'pi-voine' (*Paeonia officinalis*), désignent, en des pts proches, le bouvreuil: v. not. 66 BOUVREUIL, n. 3 et 5.

⁹ V. aussi **pike-massé* pinson d'Ardenne, seule rép. à B 5-7 (ADD., β). — Réponse approximative: **gardinâl* A 37; S 10 (ou A). V. n. 4.

ADD. a. Pinson des arbres (*Fringilla coelebs*). C'est le plus commun. Excellent chan-

teur, il fait l'objet de l'attention des *+pinsonîs* ('pinsonniers' ou amateurs de pinsons)¹, qui distinguent les pinsons d'après leur chant².

1° 'pinson +ordinère': *ordinêr* D 120; — 2° 'p. de (du) pays': *t payê* Na 59 (de la région); *dò payi* B 11; — 3° 'p. de concours': *d kôkêur* Ve '15;

4° (d'après le chant)³ *+vidieû, -diû ...: vîdyê* Na 109; D 94; *-gû* L 45; *vrîgu* S 10; *frêgâ* S 37; *+crotchèt-vidieû, +capia-vidjan, +ratcha-tcha-vidieu ...: crochè vîgâ* D 36, 38 (vi-); *kapyà vîgâ* S 31; *raçaça vidyê* Ni 90; *+ristipieû: ristipyê* L 45; *+batiskiwik, -cowitch ...: batiskiwik* S 31; *-kuwi/-tuwi* S 10; *-kowič* Ni 90; *+(bi)sco-witch, +(di)strouwitch ...: biskowič* S 37; *buskarwič* S 36; Th '2; *skowîč* Na 109; *distruwič* D 94; *ristirwič* L 45; *stêrwêč* Ni 98; *+batismayot, +batisporia, +rabatiscafieu: batismayò* Na 109; *-porya* D 36; *rabatiskafyê* D 38; *+biscorion, +skiyon, +vi-scadia, +scotia: biskòryô* S 37; *bi/uskoryô* S 36; Th '2; *skiyô* S 37; *vîskadya* Na 109; *skòtya* S 10 (-t-), 37; *+vrèdiu-batiscuwi: vrîgu batiskuwi* S 10.

β. Pinson d'hiver ou des Ardennes (*Fringilla montifrigilla*). Il niche dans des régions plus septentrionales que le pinson des arbres et n'apparaît chez nous que l'hiver. Son chant n'est pas mélodieux.

1° 'pinson d'Ardenne'⁴: *d ardèn* To '71, 99 (gris); S 10, 19; Th 62; Ni 90, 98; Na 6 (?), 19 (ne chante pas), 59 (de passage); *d ârdèn* Th 24 (q. 541 «autres oiseaux»); Na 109; *d ârdèn* H 37, 69; 'p. ardennais'⁴: *ârdinwê* H 69; 'p. de fagnes': *d fañ* Ve '15; 'fagnard'⁴: *fañâr* L 19; Ve '15, 24, 34; *-ñôr* Ve 32; 'pinson de Russie': *di rusîy* D 120; 'p. de France': *t frâs* B 4 (p. d'Ardenne), 7 (q. 541 «autres oiseaux»), 11;

2° (d'après le chant) *+kêkeûk*⁵: *kêkêk* L 87 (p. des fagnes);

3° *+pike-massê*⁶: *pik masê* B 4 (pinson d'Ardenne), 5-7 (seule rép.)⁷.

γ. Jeune pinson.

*+tak'lin*⁸: *taklê* Na 84; L 114; *-êny* Ve 32; *-añ* W 63⁹.

¹ V. DL, SCIUS, PIRS., BALLE, etc. *+pinsonî*; on dit aussi 'pinsonniste': BAL *+pinsonisse*, COPP., DEPR.-NOP. *+pinchonisse*; 'pinsonneur': *pê, šò'nâ* No 3; *+colêbeû d' pinsons* DFL, où

+colêbeû, littéral 'colombeur', signifie 'amateur de pigeons'. — Ces amateurs de pinsons organisent des concours de chant; v. à ce sujet EMW 2, 1927-30, 114 sv. et 342 sv.

² Verbes désignant le chant du pinson: *+pign'ter* Ve 32 (= faire *+pign*): v. DL *+pign-pign* cri d'appel du pinson; *+pigneter* frigotter (se dit du cri d'appel du pinson, surtout mis en cage). FEW 8, 417b pî-; — *+tchouk'ser* Ve 32 (= faire *+tchouk*): v. DL *+tchouk'ser* (var. *+tchoup'ser, -ter*; Verv. *+tchok'ter*) 1. crier en volant (du pinson); 2. «piauter», émettre un cri timide (du pinson vaincu au combat de chant), SCIUS *+tchok'ser*. Porter FEW 13/2, 376a tšok- les formes insérées FEW 21, 220b; — v. aussi DL *+rût'ler* se dit de l'un des chants du verdier (Liège), du pinson (Trembleur [L 43]), que l'on pourrait classer auprès de Vaux *rutêlâ* faire entendre des borborgyms [...] FEW 10, 550b rûgîtus ou rapprocher de Stav. *rûkiner* bougonner, etc. FEW 10, 449a rok-.

³ Ces appellations reproduisent le chant du pinson et en interprètent certaines séquences d'après les mots: *+vî* vieux, *+fré* frère, *+vré* vrai; *+Diu, +Dieû, +Dieu Dieu, +Djan Jean* et peut-être *+Batisse Baptiste*; *+crotchèt* crochet, *+capia* chapeau, *+poria* poireau, *+scadia* tonnelet, cuve, *+scotia* espèce de friandise (ALW 4, 315b), *+scorion* lanière; *+ristiper* étayer à nouveau, *+distrûre* détruire, etc. — V. aussi LÉON., PIRS. (v° *pinson*), COPP. (v° *pinchon*), DASC., Ois., BAL etc.; FEW 21, 226a.

⁴ LÉON., PIRS., BAL, DASC., Ois., etc. 'pinson d'Ardenne' (connu en fr.); DASC., Ois. 'pinson *+ardinwas*'; DL 'pinson *+d' fagne*' et DFL *+fagnârd*. FEW 15/2, 110b, fani.

⁵ Comp. DL *+kêkeû* pinson d'Ardenne; sur l'origine de ce t., v. not. 53 GEAL, n. 8.

⁶ Pour *+massê* chanvre femelle, v. REM., Parler 130; BTD 12, 354; FEW 6/1, 466a mataxa.

⁷ Ajouter BAL 'pinson *+n' nîve*' traduit par «p. de neige», à rapprocher de DFL *+on nivaye* ou *+on nivayî* pinson pris par temps de neige. Porter ces mots FEW 7, 156b nix, en comparant (157a) dauph. *nivereau* pinson des neiges, etc.

⁸ DL *+tak(e)lin* grisnet, jeune chardonneret mâle; en général, jeune oiseau pris peu de

temps après avoir quitté le nid. FEW 17, 300a, néerl. takkeling. Autres mentions de ce mot à la not. 61 CHARDONNERET, ADD.

⁹ V. aussi *+blanc djon.ne* jeune pinson Th

24 (q. 541 «autres oiseaux»), à rapprocher de DASC., Ois. *+blanc djon.ne* pinson chanteur en plumage juvénile.

61. CHARDONNERET (carte 36)

Q. G. 526 «chardonneret; jeune chardonneret (*tak'lin*)».

Le chardonneret se nourrit de toutes sortes de graines avec une prédilection marquée pour celles du chardon; cette particularité motive tous les noms de la famille du lat. *carduus* chardon. Un processus semblable est à l'œuvre dans la formation des noms de la linotte: v. not. 63.

Dans une large zone du centre-ouest, les dér. de *carduus* sont concurrencés ou supplantés par le t. *+cardinal*, *+gar-*.

En ADD., jeune chardonneret.

◆ ALF 1493; BRUN., *Enq.* 268.

A.¹ 1. a. *+tchèrdin* ...: *čerdē* W 30, 35, '36; H 49, 50, 67, 68, '77; L 1 (C. Déom, v. *sčēr-*), 7, '32, '50, 85, 101-116; Ve 31, 35, 38, 41, 47 (R. Henry; v. *čerdòně*); My 1 (dans ~ *dloyī* [délié] H. Cun.; J.H. note: ?); Ma 20; B 2, '3, 4 | *-ēŋ* L 94 | *-ēŋ* Ve 1, 32, 34, 37, 39, 42 | *-ēŋ* L 66 | *-ēñ* W 1; L 4, 87 | *-ēñ* L 19; My 2 | *-ēñ* Ve 8, 24 | *-ē* Ve 6 | *-ēñ* Ve 26 | *-ē* L 43; Ve '15 | «*tščèrdaŋ*» L 2.

b. *+stchèrdin* ...: *sčèrdē* L 1 (A. Gob.), 14, 29 (*styèr-*) | *-ēñ* W '8, '9, 10, 13, '39, '42, '56; L 35, 45 (mais *ō gōn čèrdēñ*), 61 (*-ar-*), 87 | *-eñ* L 39 (*-er-*) | *-ēñ* W 66.

2.² a. *+tchèrdinia*: *čèrdiña* Ph 53 || b. *+tchèrbinia*, *-bu-*: *čèrbiña* Na 127; D 7, 38, '39, 68, 84, '85, 94 | *-bu-* D 72, 73.

3. a. *+tchèrdonī*³ ...: *čèrdonī* Ni 85; Na 49, 84, 99, 127, 129; Ph 81; D 15-34, 40, 46, 64, 81, 101; W 3 (*-ñ-*), 59; H '42, '45, 46, 53, 69; Ma 1-19, 24, 35, 36, 40, 43 | *-i* Ni 2, '5, 6, '9, 17, 26, 28, 98; Na 19, '20 (*-ñ-*), 30; D 58; W 21, 63; H 1-38, '39 | *čer-* Ni 19, 20 (*-ī* et *-ī*, Ard.) || b. *+tchèrbonī*: *čèrbonī* D '103, 113; Ne 4, '5 || c. *+tchèrdronī* ...: *čòdronī* Ma 39, 46, '47, '48 (*-ō-*), '49; B '1, 15; Ne 9 (*-ō-*) | *-dur-* Ne '23 | *-dēr-* Ne '22.

4. a. *+tchèrdonèt*, *+tchar-*: *čèrdòně* Ch 4; Th 64; Na 112; Ph 54; Ve 40, 44, 47; My 1, 3-

6; Ma 53; B 2-7, 9 (qqfs) | *čar-* Ph 86; Ne '50 || *+tchè(r)dronèt*, *+tchèdrou-*, *+tchardronèt*, *-drou-*: *čèdròně* B '31, 33 | *čèdrò-* Ma 29, '50, 51; B 9, 11, 12, '14, 16-27, 30, '32 (*čar-* à Burnon); Ne '8, 11-16, '17, 24, 26 | *-e* Ma 40 (J.H.), 42 | *čèdrunè* Ne 69 | *čardronè* Ne 32 (*čòr-*), '38, '64, 76 | *-dru-* Vi 18.

b. *+chardonèt* ...: *šardòně* D 123; Ne 39 | *-e* D 132; Ne 44 (enq. compl.) | *-é* Th 5 | *-ă* A 37 || *+chardronèt*, *-drou-*: *šardronè* Ne 20, 43, 60 | *-dru-* Ne 57 | *-e* Ne 44 (*ă kšar-* J.H.; v. *šardòně*) || *+chardronèt*: *šādròně* Ch 43.

5. a. *+tchèrdrouète*, *+tchar-* ...: *čèdrunèt* Vi 8, '12-13 (*čar-*) | *čèdru-* D '129.

b. *+cardonète*, *-dou-*, *-di-* ... *+gar-*⁴: *kardò-**nèt* No 3 (*-òñ-*); To 1, 2, 6 (*-et*), 7 (*-ár-*), 13 (*-ò-*), 24, 27, 37-43, '71 (*-ár-*), 99; A '18 (*-ét*), '52 | *kàrdonet* To 78 | *kardònèt* No 1; To 48 (*-ár-*), 73, 94 | *-du-* A 12 (= jeune?) | *-di-* S 37 (ou *gar-*) | *kār-* A '10 | «*gardounète*» ou «*gardonnète*» [?] A 55 | *gardinèt* S 37.

c. *+chardonète*⁴: *šardònèt* To 58; A 50 || *+chèdrounète*: *šèdrunèt* D 136 || *+chardronète*⁵: *šādrònèt* Mo 1.

6. a. *+tchèrdon'rèt*, *-dou-* ... *+tchar-*: *čèrdònrè* Ni 45 (néol., v. B); D 120; Ne '12, 31 | *-du-* Vi 2 | *čardònrè* Ar 1 (*-ār-*); D 110; B 28; Ne 47; Vi 47 | *-du-* Vi 16, '21, 22.

b. *+cardon'rèt*, *-dou-* ...: *kardònrè* Mo 64 | *-dunrà* A 12.

c. *+chardon'rèt*: *šardònrè* Mo 23; S 10; Th 25; Ar 2; Ne 49, 51, 63 | *-e* Mo 20 | *-ă* Mo 17.

7. *+tchardoun'ré*, *-î_(e)*: *čardunré* Vi 27 | *-ī_e* Vi 37, 38, 43 (ou *-ī*) | *-ī_e* Vi 46 | *-yè* Vi 35 | «*-ié*» Vi '36.

8. *+tchèrdoun'rète*: *čèrdunrèt* Vi 6, 25.

9. *+tchardon'rèce*: *čardònrès* A 60⁶.

B.⁷ *+cardinal*, *-âl* ... *+gar-*: *kardinal* A 28; Mo 41, 42, 64; S 1, 31; Ch 26, 63; Th 29-54, 73, 82; Ni 36, 38, '102, 107 (*kār-*), 112; Na 107 (*kār-*), 130; Ph 6, 42, 69 | *-di-* Na 23; Ph 15 |

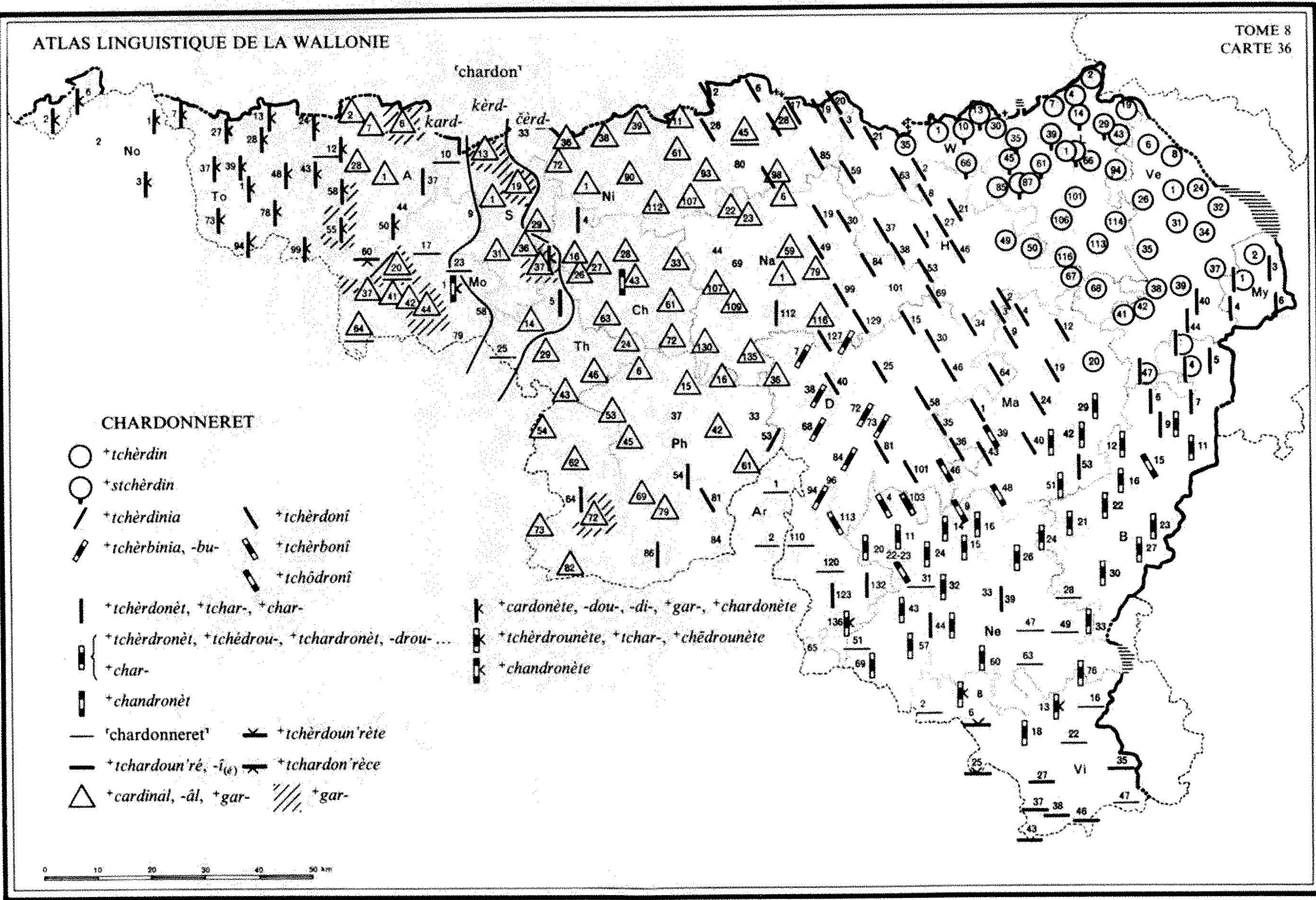

-dē- Th 14; Ni 11, 39; Na 59 | -dē- Ni 28, 61, 93, 98 | -dināl A 1-7; S 37; Ch 28, 33 (kār-), 43 (?), '54 (kār-), 61 (kār-), '64 (kār-), 72; Th 24, 62; Ni 1, 72, 90; Na 109 (kār-), 116, 135; Ph 45 (kār-), 61, 79; D 36 | -di- Na 1, 22, 79; Ph 16 (kār-) | -dē- Ni 45; Na 6 | -dināl Mo 44; Ch 16 | -āl S 29, 36; Th '2 | -ōl Ch 27 (kōr-) *gardinal* Mo 20, 37; S 6, 13 | -āl A '13; S 10, 19, 37; Th 72 | -āl Mo 44⁸.

¹ Classement: 'chard-in' (1) et dér. de 'chardon', au moyen des suff. '-eau' (2), '-ier' (3), '-et' (4), '-ette' (5), '-eret' (6), '-ereau' (7), '-erette' (8), '-erece' (9). Ceux-ci pourraient être issus d'un primitif 'chardonnerez, -èce' (suff. -aricu, -a) 'oiseau ayant un rapport avec le chardon'; ils ne figurent pas à l'inventaire de Feller, *Notes*. V., pour 1, FEW 2/1, 367a *carduelis*, sous 3 c: le suff. adj. roman -īnu se substituant au suff. adj. latin -ēlis serait à l'origine du t. 'chardin'; pour les autres t., FEW 2/1, 369ab *carduus*. — Les formes sont classées en fonction du trait¹ de l'initiale; dans chaque paragraphe, on les distingue selon les altérations subies par le radical. Tantôt celles-ci sont communes (avec des variations d'extension) à 'chardon' et au dér. traduisant *chardonneret*: ainsi les altérations de l'initiale *čerd-/a-* > *sčerd-* (W et L); > *k(t)šerd-/a-* (Ne) ou celles qui affectent la place du r intérieur (*t)šerdo-* > (*t)šèdro-* ou (*t)šèdro-* (et var.), etc. On se reportera à la not. CHARDON (vol. ult.). Tantôt ces modifications sont particulières au dér. et résultent de l'attraction d'autres familles de mots: ainsi *čèrdinya* (2a) > -bi-, -bu- sous l'influence de *č(t)chèrbiner*, -bu- (ALW 5, not. 8 TISONNER); *čèrdonī* (3a) > -bo- (3b) sous l'attraction de 'charbonnier'; > *čōdronī* (3c) sous celle de 'chaudronnier'.

² Simple en -ō, d'où dér. en -iña: comp. *čbordon*, -iner, *člum'çon*, -ciner, etc. — Aj. LÉON. *čtchèrdinia* Na '14, *čchèrbinia* D '52.

³ PIRS. *čtchèrdonī*, LÉON. *id.* Na 84.

⁴ MAES *čcardônète* (à lire probabl¹ -ō-, cf. enq. -ō-) 1. chardonneret; 2. hareng frais [ici plutôt 'cordonnette?], BOURG. et REN. *čcardonète*, DELM. *čchardonète*. — Pour la sonorisation *kar-* > *gar-*, comp. *kardinal* > *gar-* (n. 7).

⁵ Mais DELM. *čchardonèt*, -ète et SIG. *čgardinal*.

⁶ À W '39, on répond aussi *čèrdonèñ* ('-onnin'), qui serait synon. de *čèrdèñ*. La forme est très douteuse, d'après J. HAUST.

⁷ V. PIRS. *čcârdinâl* (ou *čtchèrdonī*) et LÉON. *čcârdinâl*, à l'index, var. *čcar-*, dans le texte, (ou *čtchèrdinia*), BALLE *čcârdinâl*, BAL *čcardinâl*, SIG. *čgardinal* (comp. *čcardon* chardon), COPP. *čcârdinâl* (comp. *čtchèrdon*), DEPR.-NOP. *čcârdinâl*, *čgar-* (comp. *čtchèrdon*, *čkèr-*), COTT. *čcârdinâl* (et *čcardon*). — FEW analyse le t. en 'chardinal' et l'insère aux côtés de *č(s)tchèrdin* (A, 1) sous 2/1, 367b *carduēlis*. Outre le fait que cette dérivation est inhabituelle en B.R., le groupe *ka-* de *čcardinal* et var. s'oppose fréqu¹ en un même pt à l'initiale *čèr-*, *kèr-* de 'chardon' (v. ci-dessous et la carte, qui visualise l'extension des formes en *čèr-* et en *kèr-* dans 'chardon'); ceci engage à reconnaître plutôt dans le t. *čcardinal* un emprunt au fr. *cardinal*, lui-même savant. Le mot désigne diverses espèces d'oiseaux: v. FEW 2/1, 365b *cardinālis*; dans le cas du chardonneret, c'est la face écarlate qui justifierait l'appellation (v. aussi, dans la note suivante, une expr. fondée sur la même caractéristique). Pour la sonorisation de l'initiale, comp. *čgatin* châtaigne (vol. ult.).

⁸ Réponse approximative: *čjōdrène* Ni 6. V. not. 67 BRUANT. — Espèces de chardonnerets: *čgros neūr*, *čpitit neūr*, *čgros blanc* (v. ADD., 2), *čpitit vèrdasse*, *čspinâ* ['épinard'] L 66. — Expr.: *čdji lī a fēt 'ne tièsse come on stchèrdin* L 45: pleine de sang après s'être battu; allusion à la tête rouge du chardonneret; — *čpo haper č't-ouhê la, i lī fât mète dè rodje sè d'zo l'cawe* [du sel rouge sur la queue] H 21: sans doute parce qu'il est difficile à attraper. — Ajouter *čdjoli* chardonneret dans VILL. et SCIUS et malm. *čdyqli* [notation de l'ALF] FEW 21, 227a, à comparer à *čdjouli* (*mohon*) pinson (not. 60, n. 7) et à classer FEW 16, 285b jōl.

ADD. Jeune chardonneret de l'année ou griset.

1. *čtak'lin*¹ ...: *čtaklê* H 21 (-ē., pour tous les jeunes oiseaux), 37, 50; L 1 (C. Déom), '32, 39, 113 (jeune mâle de l'année; aussi pinson); -è⁷η Ve 1 (tout jeune oiseau en général); -è⁷η L

66; -*ên* W 10; -*añ* W 63; *tâklên* L 4 (laid chardonneret).

2.² «'blanc' chardonneret»: *blâ* Ve 26; — 'jeune blanc': *gôn blaⁿ* Ve 24.

3. «jeune (de) chardonneret»: passim.

¹ D'abord jeune chardonneret mâle en plumage juvénile (gris); par extension, jeune pin-

son (v. not. 60, ADD. γ), puis tout jeune oiseau. V. FEW 17, 300a, néerl. *takkeling* (d'après HAUST, *Étyim.* 237), où il faut transporter les attestations de FEW 21, 227a (id. à Charleroi) et 226a.

² Comp. fr. *grisè* (FEW 16, 82a grîs) et DASC., *Ois.* +*blanc djon.ne* jeune pinson (not. 60, ADD., n. 9).

62. TARIN (carte 37)

Q. G. 520 «*tarin (sizèt)*».

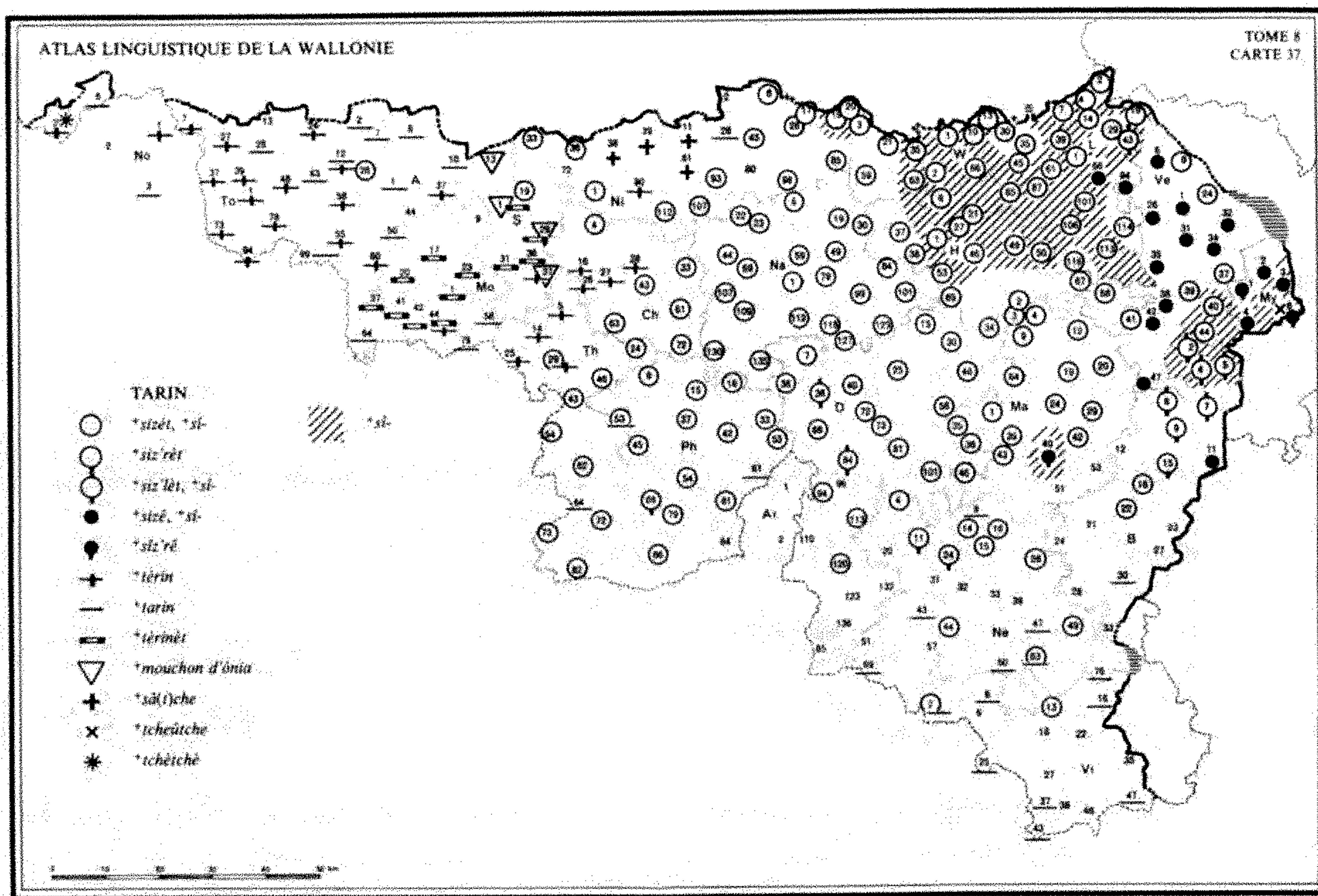

Les dérivés du néerl. *sij(s)je* tarin (+*sizèt*, -*ê*... +*sî-*) sont répandus dans la plus grande partie du domaine. Qqs formes se distinguent par l'adjonction d'un *r* ou d'un *l* inorganique: comp. +*pins'ron* (not. 60), +*maz'rindje* (not. 69).

L'ouest connaît 'tarin' ou 'tarinet'; le Centre, +*mouchon d'ônia* propr^t 'oiseau de l'aulne'.

Trois autres t., vraisemblablement d'origine onom., désignent peut-être, originel^t au moins, d'autres oiseaux que le tarin (v. commentaires dans les notes).

A. 1. a. +*sizèt*, +*sî-*, +*sê*... +*sî*⁻¹: *sizè* Ch '2, 4, 33 (*sî-*), 43, '54, 61-72; Th 24, 53, 72, 73; Ni 1, 33, 36, '102, 112; Na 44-69, 84-135; Ph 6, 15, 33-54, 81, 86; D 7-36, 40-73, 81 (serait plus petit que le tarin), 94, 101, 113, 120; W 21, 30, 59; H '39, 67-69; L 2, 29, 35, 114, 116; Ve 8, 24, 37, 39, 41; Ma 1-29, 36, 39, 43, 46; B '14, 16, 22; Ne 4, 14-20, '23, 26, 49, 63; Vi 2 («terme connu par les tendeurs liégeois et carolorégiens qui viennent ici»), 13, '21, '36 | *sî-* Na 1, 19, '20, 22-30, 79; Ph 16; H 37 | *sé/i-*, *sê-* Ni 107; H 38; W 3 | *sê-* Ni 6, '9, 17, 28, 45, 93,

'97, 98; Na 6 | *sizè* Ni 85; Ph 79, 81 (ou -è); Ma 42; Ne 44 | -e S 19; Th 43, 46, 54, 62, 82 | -ē [probabl' '-et'] Ma 35 | -é Th 29 | -à A 28 || *sizè* Ni 19, 20 (Ard., *sī-* Neerh.); W 1, '8, '9, 10, 13, 35, '36, '39, '42, '52, '56, 63, 66; H 1, 2, 8 (-e), 21, '26, 27, '28, '42, '45, 46-53; L 1, 4-19, 39, 45, '50, 61, 85, 87, 101-113; Ve 40, 44 || b. **+siz'rèt**: *sizrè* Ph 69; B 9, 15; Ne 11, 24 || c. **+siz'lèt**, **+sī-**: *sizlè* D 38, 84; L '32; B 6, 7 | *sī-* L 43 (-s-); B 2, '3, 4, 5.

2. a. **+sizê**, **+sī-** ...: *sizê* Ve 1, 6, 26, 38, 42 | -ē Ve 34, 35, 47; My 2; B 11 | -e Ve 31, 32 | -ē L 94 | *sizê* L 66; My 4 | -ē My 3 || b. **+sîz'rê**² ...: *sîzrê* My 1 (*sī-*) | -ē My 6 | -ē Ma 40.

B.³ 1. **+tèrin** ...: *tèrè* To 1, 2 (-ē^{oy}), 7 (-ē^y), 24, 27, 37, 58, '71, 94 (-ē.); A '10 (-ēⁿ), 12 (-ēⁿ), '20, 37, 55, 60; Mo 44 (-éⁿ); S 37; Ch 16-28; Th 5, 14, 25, 29 (ou A); Ni 90 | *tè-* To 48 | *tè-* To 78 | *tê-* No 1 | *tê-* To 39 | *tèrê* To 73 || **+tarin** ...: *tarè* No 3 (-ē_o); To 6, 28, 43, 99; A 1-7, 12 (-ē_n ou *tè-* selon enq.), '13, '18 (-ē_n), 50, '52; Mo 58 (-éⁿ), 64 (mâle⁴), 79; S 6, 10; Th 53 (ou A), 64; Ni 26 (-éⁿ); Ph 61; B 30; Ne 9, 43 (?), 47, 60, 63 (ou A), 69, 76 (?); Vi 2 (ou A), 8, 16, 25, 37, 43, 47.

2. **+tèrinèt** ...: *tèrinè* Mo 1, 23, 37 (*tè^o*), 41; S 1, 29, 36; Th '2 | -e Mo 20 | -é S 31 (*tê-*) | -é Mo 17, 42, 44.

C. **+mouchon d'ônia**⁵: *maușõ d'õña* S 1 (ou B, 2), 13, 29 (id.), 37 (ou B, 1); Th '2 (ou B, 2).

D. **+sâ(t)che**⁶: *sâș* Ni 11, 61 | -č Ni 38, 39.

E. **+tcheûtche**⁷: *čăč* My 6 (ou A).

F. **+tchêchê**⁸: *čêčê* To 2 (ou B)⁹.

¹ DL **+sizèt**, VILL., *Suppl'* **+sizèt** (mais SCIUS **+siz'rê**), LÉON., PIRS., BAL, COPP., DASC., *Ois.* (pour S 23, 24, 29, 35, 36; Ch 5, 16) **+sizèt**. FEW 17, 68b, flam. *sijsje*. — L'allong' de la voy. (zone hachurée sur la carte) rapproche les dér. de *sijs*[je] de la famille de **+sise**, -zer, -eler veille, -er FEW 11, 393 *sêdêre*.

² SCIUS **+siz'rê**, mais v. n. 1. — On notera que w. *sizerai* figure aussi par erreur avec fr. *sizerin* sous FEW 11, 655a *sîrên* (> *serin*).

³ DEPR.-NOP. **+tèrin** ou **+tèrinèt**, DASC., *Ois.* **+tèrinèt** (pour S 27, 31, 32, 39), MAES **+tèrin**, BOURG. **+tèrin** (EH *ta-*). — Comp. PIRS. **+tèrinia** [-ëllu] «sorte d'hirondelle de fenêtre, nommée aussi **+aronde di fègnêsse** ou

+blanc-cu»: v. not. 68 HIRONDELLE, ADD., n. 6. — FEW 13/1, 106b-107a, onom. tar-.

⁴ S'opposant à **+tèrinète** (femelle).

⁵ DEPR.-NOP. et DASC., *Ois.* (pour Ch 14, 23, 24, 25; S 37, 43; Th '2, 3), COPP. **+mouchon d'ônia**. Comp. fr. *tarin des aulnes*, et S'-Amé [Vosges] *ché* ['chef'] *d'auné*, classé et expliqué FEW 21, 227a. — **+Èl mouchon d'ônia** est le nom d'une revue dialectale du Centre.

⁶ Sans doute d'origine onom.: comp. les t. suivants, et v. BAL **+têche**, ainsi que Charl. **+stâtche**, **+tatche**, **+têche** fauvette des jardins (not. 78, ADD., n. 14), insérés FEW 21, 232b.

⁷ FEW 21, 227a cite Faym. **+tcheûtche**, f., *tarin*, d'après BASTIN. Le mot a été connu dans ce sens à Malmedy: v. VILL., *Suppl'* **+tcheûtche** «sorte d'oiseau» et SCIUS *id.* *tarin*; expression: **+one vwa d' tcheûtche**, une petite voix grêle VILL. Aujourd'hui, au même point, le mot désignerait la «gazouillarde» [à identifier avec la fauvette babillarde (v. not. 78, ADD., n. 6)?], d'après un **+ouh'li**, amateur d'oiseaux, consulté par H. Cunibert; noter que BASTIN, *Ois.* identifie prudemment «fauvette?», d'après la description «petit oiseau gris qui fait son nid dans les épines et pond des œufs gris». Pour J. Dombret [My 1], il signifie 'petite personne maigre' (sens dér., comp. expression **+one vwa d' tcheûtche**); comp. encore BASTIN, *Ois.* **+grande tcheûtche** fille ou femme efflanquée. — Classer le mot sous 13/2, 381a *tšūtš* (> 'chuchoter') en rapprochant de Stav. **+tchûtch'ter** murmurer, chuchoter.

⁸ Origine onom.? — V. encore liég. **+djèdjèt** linotte à bec jaune, qui paraît représenter un hypocoristique de *Joseph* (ce qui n'exclut pas une origine onom.): not. 63 LINOTTE, n. 11.

⁹ Autres réponses: 1° **+cini**: *sini* Ve 37 (plus petit que A); **+cinè**: *sinè* L 61 (petit *tarin*). Serin *cini* (*Serinus serinus*), au plumage vert olive et au croupion jaune, ce qui explique la confusion avec le *tarin*. FEW 11, 655a *sîrên*. Pour d'autres mentions, v. not. 92, sous 4°; — 2° **+sissideû** My 1 (ou **+sissifè**), 6 (?). V. not. 69 MÉSANGE, ADD., sous 1°; — 3° **+makète di sô** Ma 36 («variété de *tarin*»). V. not. 69 MÉ-SANGE, ADD., sous 6°. — Expression: **+i tind as tarin_{on}s** se disait des buveurs de genièvre qui

allaient au café de bonne heure No 3. Pour 'tendre' et dér., v. not. 177-8. Il y a peut-être ici un calembour fondé sur l'homonymie de

'tarin' tarin avec *'tarin', déverbal de 'tariner' tarder, arriver tard FEW 13/1, 120a tardus.

63. LINOTTE (carte 38)

Q. G. 532 «linot; verdier».

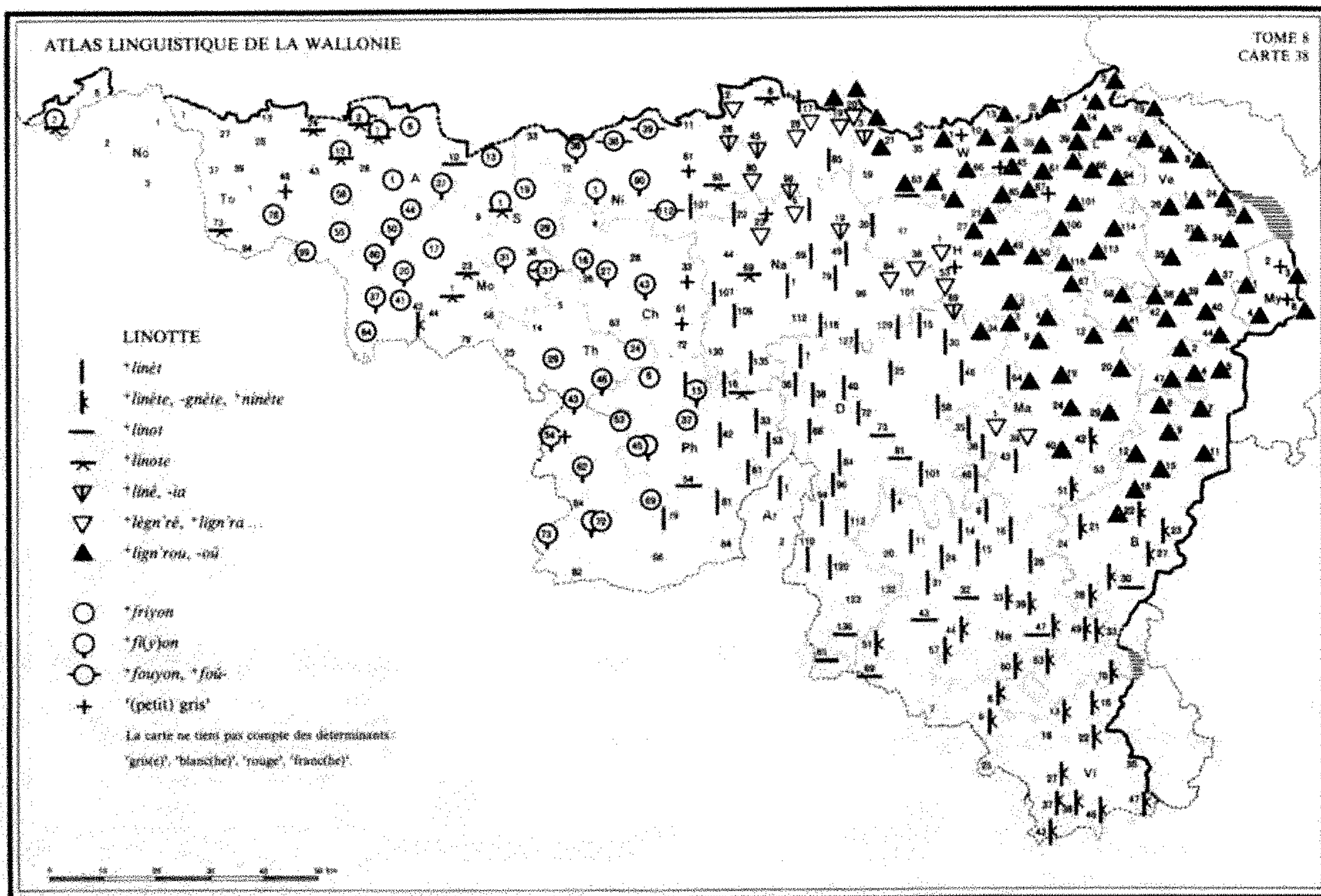

La linotte mélodieuse reçoit deux désignations principales: un ensemble de dérivés de 'lin', la graine de lin constituant l'un des aliments de ce granivore (comp., pour le processus de formation, not. 61 CHARDONNERET), et un diminutif du radical onom. fri-, censé imiter son chant (ainsi que celui d'autres fringillidés). Ces mots sont régulièrement accompagnés d'adjectifs à valeur distinctive¹: les mêmes t. lexicaux, en effet, déterminés par les adj. 'jaune' ou 'vert', s'appliquent au verdier (not. 64), qqfs au bruant jaune (not. 67). Substantivé, l'adjectif 'gris' signifie 'linotte'; comp. 'vert' verdier, not. 64.

A.² ('gris(e), blanc(he) (2), rouge (3), fran-

c(he) (4)¹¹) 1. **+linèt**³ ...: *linè* Ni 85, 107 (*li-*); Na 22, 30, 49, 59, 79, 107, 109, 116-129, 135; Ph 33, 42 (ou 3), 61, 79 (-e), 81 (-e); Ar 1; D 7, 15, 25, 30, 36, 38, 40, 46 (2), 58-72, 84, 94 (3), 96-120; Ma 35, 36, 43, 46; Ne 4-16, '22, '23, 24-31 | *li-* Na 1; Ph 15, 16, 53 | *lè-* Na 6 | *lù-* Na '20 | *lè-* Ni 17.

2. **+linète, +lignète**⁴ ...: *linèt* Ma 51; B 21 (à Roum., v. *-nèt*), 22 (pour la femelle; *liñra* pour le mâle), 33; Ne 33, 39, 47-63, 76; Vi 6-16, '21, 22, 27, '36, 37, 38, 43, 46, 47 (ou 3) | *-nèt*⁵ B 21, 23-28, 30 (pour la femelle; *linò* pour le mâle), '32 | *-et* Ma 42 || **+ninète**: *ninèt* Mo 42.

3. **+linot**: *linò* Ph 54; D 73, 81, 136; W 63; B 30 (mâle, v. *liñèt*); Ne 32, (43), '38, 47, 65, 69, Vi '36 | «-o» A '18 | *-ô* S 10.

4. **+linote**: *linòt* To 2, 24, '71, 73 (-òt); A 2-12; Mo 1, 23; S 1; Th '2; Na 69 | *li-* Ph 16 | *lè-* Ni 6, '9, 93.

5. **+linê, -ia**: *linê* H 69 (ou 3) | *-ña* Na 19 | *lê-* W 3; H ('42) | *lê-* Ni (26), (45), (98).

6. **+lègn'rè, +lign'ra**^{5,6}...: *lènrê* Ma 1 | *-è* Ma 39 | *liñra* Na [23], 84; H 1, '39, 53 (*lin-*) | *lê-* Na (6); H 38 | *lê-* Ni 2-'5 | *lènyra* Ni (80) | *lèrña* Ni 28. En composition: **+rigna, +nè-ria**⁶: *riña* Ni 19-20 (dans *gèriña* 'jaune l.') | *nèrya* Ni 17 (dans *gènèrya* 'id.').

7. **+lign'rou, -ou**⁷...: *liñru* Ni 19; D 34; W 1, 21, (63); H 2, 8, 21, '26, 27, '28, 46, 50, 67; L 19 (ou 3), 29, '32, 43, 94; Ve 1-37; My 4 (var. *-ū*); Ma 2, 3, 40; B 12, 22 (mâle, v. *linèt*) | *li-* Ni 20 (Ard. ou *riñru*, ce dernier en composition; v. not. 64, n. 1) | *lê-* W 3, 66 | *lê-* My 3 | *liñrū* D 64; W '8, 10, 13, 30, '39, '42, '56; H 49, 68; L 1-14, 35, 39, 45-85, 87, 101, 106, 113, 114, 116; Ve 38, 39, 40 (mais *-ūl* '-euille' à Lod.), 41-47; My 1; Ma 4-29; B 2, '3, 4, 5-11, '14, 15 (4), 16 | *lê-* My 6; Ma 24 (ou *li-*).

B. ('gris'¹) **+friyon, +fi(y)on, +fouyon, +foû-**⁸...: *friyō* To '71, [78], 99; A 1, ('10), (12), ('13), ('20), [44], (55); Mo (17), 41, 64; S 1, (6), (13), 19, 29; Th 24, (29), (53), (72) (avec 'vert' pour 'verdier', mais *fiyō* avec 'gris' pour 'linotte'); Ph 6, 37, (45) (comme à Th 72), 69 | *-āw* To 2 | *-ōw* To 58 | *fiyō* A 37 (q. 541 «autres oiseaux»: *fī-*), 50, 60; Mo 20, 37 (*-ō*); S 31, 37 (qqfs *frou-*); Ch 16, 27 (Fd Phil.), 43 (?); Th 43, 46, 62, 72 (v. *fri-*); Ni 1, (36), (90); Ph 15 (q. 541 «autres oiseaux»), 45 (v. *fri-*) | *fyō* Th 54, 73 | *fuyō*⁹ Ni (38), (39), (112) | *frou-* S 37 (qqfs) | *fū-* A (2), 7.

C.¹⁰ 'gris': *gri* To 48 (q. 541 «autres oiseaux»); L 87; My 3, 6 | *-i* Ch 61 || 'petit gris': *pti gri* Th 54 (pour la femelle, grise; B pour le mâle, à poitrine rose); Na 23; W 1 (q. 541 «autres oiseaux»); L 45 | *pti gri* Ch 33 | *ptè grê* Ni 61¹¹.

¹ 'gris' et 'blanc' s'expliquent par la couleur de la tête, de la nuque, du cou et du ventre; 'rouge', par les deux barres rouge vif que le mâle porte au front et à la poitrine; 'franc' signifie 'véritable, proprement dit': les syntagmes 'franc(he) linet(te)', etc. pourraient figurer FEW 15/2, 168b frank (sous 11. Echt) aux

côtés de fr. *moineau franc, franc moineau* moineau domestique. — Présentation: lorsque les t. classés sous A et B sont précédés de l'adj. 'gris' pour le sens 'linotte', le pt figure en italique; lorsqu'ils sont déterminés par un autre adj., le pt est suivi par un chiffre renvoyant à l'adj. concerné. Forme des adj. (tableau complet dans un vol. ult.): 1. 'gris': *gri* en gén.; *gri* Na 6; *grê* W 3; H 21; *grê* Ni 2, '5; 'grise': *grîš* Vi 43, 47; 2. 'blanc': *blā*; 3. 'rouge': *ròč* H 69; L 19; *rauč* Ph 42; D 94; Vi 47; 4. 'franc': *frā*. — Aj. 'gros linot': *grò l.* Ne 24 (linotte, s'opposant à *pti l.* ou *l. d brauwîr* [= ?]); 'belle linette': *bèl l.* Vi 13 (synon. de *l.*).

² Dér. en '-et' (1), '-ette' (2), '-ot' (3), '-otte' (4), '-eau' (5), '-ereau' (6), '-ereuil' (7) de 'lin'. V. FEW 5, 368b-369a *līn* u m, où on portera les t. 5 et 6, ainsi que les syntagmes 'adj. + nom' au sens 'linotte'. Pour les altérations du radical, v. n. 5, 6. — Présentation: lorsque le t. n'a été relevé qu'avec le sens 'verdier', dans le syntagme 'vert/jaune l.' (not. 64), le pt figure entre parenthèses.

³ PIRS. et LÉON. **+linèt**.

⁴ HAUST, *Chestr.* seul¹ **+vèrte linète** verdier; MASS. **+linète** et **+rodje linète** «linotte rouge, mâle qui a la tête et la poitrine marquées de rouge vif»; LIÉG. **+linète** et **+haute linète** (ajouter à l'EH): la linotte fait pourtant son nid à faible distance du sol; *Gloss. S¹-Lég.* **+linète** et expr. **+chouffléye la** ~ sifflotter d'un air narquois pour répondre à une remontrance.

⁵ *lin-* > *liñ-*, peut-être sous l'influence de la famille de *līnea* > 'ligne', ou de celle de *līneus* > 'linge' (cf. liég. *lign'rê* langes, malm. *lignemint* linge, etc., FEW 3, 357b *līneus*).

⁶ Altérations: la difficulté de prononcer la séquence *lènyra/-ñrya* (pour *n/ñ*, v. n. 5) a entraîné des altérations, s'expliquant par la métathèse des consonnes *n* et *r* (*lènyra* > *lèrnyra*, *lèrña*); par l'antéposition du yod (*lènyra* > *lèñra*). — Précédées de l'adj. 'jaune' (v. not. 64 VERDIER), les formes s'altèrent plus encore: *gèn liñra* > *gè riña*; *gèn lèñra* > *gè nèrya*; *gèn liñru* > *gè riñru*.

⁷ DL **+lign'rou, -ou**, SCIUS et VILL. **+lign'rou**.

⁸ Présentation: lorsque le t. n'a été relevé que dans 'vert (moins souvent jaune) f.' ver-

dier (not. 64), le pt figure entre parenthèses; lorsqu'il n'a été relevé que dans 'jaune f.' bruant (not. 67), le pt figure entre crochets. — V. DELM., SIG., REN. ⁺(gris) *friyon*, COPP., DEPR.-NOP. ⁺(gris) *fiyon* (ou ⁺gris), BAL, BALLE ⁺gris *fiyon* (ou gris BAL), CARL.¹ ⁺(gris) *f(r)iyon*. Ajouter MAES ⁺*fri.an* linotte et ⁺*fri.an d' cinse* moineau (v. not. 59, n. 12), BOURG. ⁺*friyon*, ⁺*fré*-linotte et l'expr. ⁺*aleû ~ batant* aller fièrement. COTT. mentionne seul^t *vêr fayô, gôn fayô* (EH *fâ-*): v. not. 64 VERDIER et 67 BRUANT. FEW 3, 780b *fri-*.

⁹ Ces formes sont homonymes de 'fouillon' taupe (v. not. 44).

¹⁰ Le sens 'linotte' du mot à To 48 est confirmé par l'explication du tém.: «oiseau de passage s'abattant souvent sur les champs de lin (v. ci-dessous, n. 11); de la grosseur d'un petit moineau, plumage gris, bon chanteur». Le t. est plus répandu que ne le laisse supposer l'enq.: VILL. et SCIUS ⁺gris, COPP., DEPR.-NOP. ⁺(p'tit) gris, BAL ⁺gris... FEW 16, 82a *gris. — Ajouter le curieux «gris vert» à

Charl. (FEW, *l.c.*), propr^t 'verdier gris', 'vert' signifiant 'verdier' (not. 64, B), comparable à ⁺*vêr gris* verdier à Ch 33 (not. 64, A), propr^t 'linotte verte', 'gris' signifiant 'linotte'.

¹¹ Oiseau proche de la linotte mélodieuse (*Carduelis cannabina*), la linotte à bec jaune (*Carduelis flavirostris*) a le plumage brun, sans tache rouge, le bec jaune clair. C'est l'oiseau qu'on désigne par ⁺*djèdjè* à Liège; v. aussi not. 62, n. 8, ainsi que ⁺*tchètchè* (Huy) linotte à bec jaune DFL, Charl. ⁺*djèdjè* id. ou linot montagnard, et peut-être ⁺*tchatcha* D 132 (seule rép.). Le t. ⁺*djèdjè* / ⁺*tchètchè* est probabl^t fondé sur une onom.: v. aussi not. 53 GEAL, n. 10; 62 TARIN, n. 8. Pour ce qui est de ⁺*djèdjè*, on le rapprochera aussi de ⁺*djèdjèt* hypocoristique de *Joseph* (DL). — D'après DASC., *Ois.* ⁺*boulot* désigne une troupe de linottes mélodieuses, parce qu'elles s'abattent sur le sol en une masse compacte: dér. de 'boule' au sens 'tas, rassemblement' FEW 1, 608b *bullà*.

64. VERDIER

Q. G. 532 «linot; verdier».

Le verdier est un fringillidé au plumage vert olivâtre, au croupion vert-jaune. Il est souvent appelé «linotte verte» ou «linotte jaune», mais connaît aussi des dénominations propres: '(gros) vert' (à comparer à '(petit) gris' linotte'), 'verdier', '(jaune) verdière'. Les termes 'jaunisse', 'jaunard' et 'jaserine' s'appliquent d'abord au bruant jaune, avec lequel le verdier est parfois confondu. — On comparera cette not. aux not. 63 LINOTTE et 67 BRUANT.

A.¹ 1. «linotte verte». ('vert(e) ⁺*linèt(e)*, ^{-ot(e)}, ^{-ê}, ⁺*lign'ra*, ^{-rou...}; 'vert ⁺*f(r)iyon*, ⁺*fou-*; 'vert ⁺gris': formes à la not. 63) To 48 (q. 541 «autres oiseaux»: plumage vert jaunâtre avec un peu de gris), 58, '71, [78], 99; A [1], 2, 7, '10, 12, '13, '20, 37 (q. 541 «autres oiseaux»), [44], [50], 55, [60]; Mo 17, 20, 41, 64; S 1 (serait le mâle de la ⁺*vèrdière*), 6-29, 31, 37; Ch [16], 27, 33 (⁺*vêr gris*); Th 24, 29, 62, 72; Ni 1, 2, '5, 26, 28, 38-45, 90, 98, 112;

Na 1, 19, 30, 59, 79, [84 (q. 539 «fringille»)], 109, 116, 129, 135; Ph [16], 45, 53, 79, 81; D 7-25, 34-72, 94; W 3, 63, 66; H 21, '28, 38, '42, 46-53, 69; L 1, '32, 66, 87, 113-116; Ve 1, 6, 24-42, 47; My 1, 3-6; Ma 1, 2-9, 19, 35-46; B 3, '3, 5, 7, 11, 15, 16, 23; Ne 11, 33, 39, 49; Vi 13, 16, 22, 27, 43-47.

2. «linotte jaune». ('jaune ---': formes à la not. 63) To [78 (v. 1)]; Mo 20 (? v. 1); Th 53; Ni 17-20, 28 (v. 1), 80, [98 (v. 1)]; Na 6, 23, 59 (ou 1); Ph 6, [16], 69; B 4; Ne 24, 43; Vi 22 (ou 1), 27 (id.), 43 (id.), 47 (id.).

B.² 1. 'vert¹³: *vêr* L 87 | *vêr* Ch 61 || 'gros vert': *grò vêr* L 7, 61 (ou *ver*); B 9 | --- *vêr* W '42, '56; L 29, 35, 45, 94, 101; Ve 26 | --- *vêr* L 19, '32, 43, 66 | --- *vêr* W 1; L 39 (s'opposant à *pti vêr* [?]).

2. ⁺*vèrdi*...: *vèrdi* D 46 | ⁻ⁱ Th 73 | ⁻ⁱ To 94 | *vèrd'yè* Ne 49 (q. 541 «autres oiseaux»: vert avec du jaune).

3. ('jaune') ⁺*vèrdire*⁴...: *vèrdir* No 2; To 2, 6; Ni 33; Ar 1; D 94, 101, 110, 120, 136; Ne 4,

9, 11, 14-16, '22, '23, 24 (-*ēr* 'ure'), 31, 32, 43, 44, 51, 65, 69 (*var-*); Vi 2, 6 | -*ir* No 1; To 27 | -*īr* To 73 | -*īr* To 24 | -*dyir* To 37 | -*yēr* To 43; Mo 23 (-*ġ-*), 44, 58; S 19, 29 (-*ġ-*), 36, 37; Ch 26, 27 (*vēr-*), 63; Th '2; Na 127 | -*dēr* To 13 | -*dyēr* A '10, 60; Mo 9 (-*d'*), 37 (-*d'*), 64 (-*ġ-*, verdier?), 79; S 31 | -*ġyēr* To 58 | -*diyēr* Vi 8 | -*dyēr* To 1; A '52 | -*dyēr* A 1, 50; Mo 1; S 1 (femelle de *+vêrt friyon*); Ch 4; Ni 72; Ph 54, 61, 69 | -*dēlyēr* Mo 17 | -*drīr* A 12 | -*driyēr* A '18 | -*ēr* Th 29.

4. *+vèrdièle*⁵ ...: *vèrd'yèl* S 10 | -*dīl* A 2 (ou 2) | -*driēl* A 7 (*vēr-*) | -*drèl* Th 24⁶.

C.⁷ 1. *+djônisse* ...: *ġōnis* Vi 37, 38 (-*ō-*) | -*us* Vi 16 | «-esse» Vi '36.

2. *+djènâr*: *ġènâr* Ma 24.

D.⁸ *+djâz'rīne*, -*ô-* ... *+djâdrène*: *ġâzrin* B 4 | *ġô-* Na 84 | -*èn* Na 23 (aussi bruant) | *ġâdrèn* W 1; L 35 (aussi bruant, var. *ġâz-*) | -*in* H 37 (aussi bruant) | *ġôdrèn* (id.: *+li* ~, *c'è-st-one vèrdière*) || *+djôzène*: *ġôzèn* Ch '54 (A. Noël), '64, 72 (aussi bruant); Ph 37.

¹ Pour les formes de 'vert' (*+vēr*, *+vêr*, *+vèr*, *+var* ...) et de 'verte' (*+vète*, *+vêrte*, *+varte* ...), celles-ci parfois généralisées au masculin, v. vol. ult.; id., pour les formes de 'jaune' (*+djène*, *+djane*, *+(d)jône* ...). Noter ici les altérations de l'adj. dans les composés *ġè[riña]* Ni 19, 20; *ġè[nērya]* Ni 17; *ġè[riñu]* Ni 20 (Ard.); *ġa[liñra]* Na 23. Pour la deuxième partie du mot, se reporter à la not. 63, n. 6. — Présentation: les crochets dans le tableau indiquent qu'au pt concerné, le mot signifie 'bruant'; v. not. 67 BRUANT, D. — Pour le premier t., v. DL *+vêrt lign'rouū*, LÉON. et PIRS. *+vêrt linèt*, HAUST, *Chestr.* *+vêrte linète*, LIÉG. *+var linète*; BAL *+vêrt friyon* «linot jaune», DELM. et SIG. «*vert friyon*», COPP., DEPR.-NOP. *+vêrt fiyon*, DASC., *Ois.* *+vêrt f.*, COTT. *+vêrt fouyon* «espèce d'oiseau» (et *+gône f.* bruant), REN.

+vêrt friyon. FEW 5, 369a *līnum*; 3, 780b *fri-*; 14, 513a *vīrīdis*.

² Adj. 'vert' substantivé, et dér. en '-ier', '-ière', '-elle' (pour ce dernier v. n. 5). FEW 14, 512a-513a *vīrīdis*.

³ DL *+vêrt* (ou *+v. lign'rouū*), VILL., *Suppl'* et SCIUS *+vêrt*. — V. aussi 'gris vert' au sens 'linotte', not. 63, n. 10.

⁴ Présentation: les pts où le mot est déterminé sont en italique. — V. COPP. *+vèrdière*, DEPR.-NOP. *+vèrdière*, CARL.¹ *+vèrdière* (*grosse* et *pétite*), DELM. *+vèrdrière*, BOURG. *+verdire*, *+vor-* (fig. *+ène petite* ~ une fille menue), MASS. *+vèrdire*, et comp. not. 67 BRUANT (qqc autres mentions).

⁵ *-ièle* est la forme pic. du suff. '-elle' ou, peut-être, une altération de '-ière' (t. 3): *+vèrdière* > *-ièle* (par dissimilation du second r). Les formes de A 7 et Th 24 sont altérées de *+vèrdèle*, *-ièle* (comp. *+vèrdire* > *+verdrīre*), ou représentent un t. 'verderelle' (-*ariu* + *-ēlla*). — V. encore 'verdelot', not. 65, B et n. 5.

⁶ Ajouter: 1° *+vèrdègn* L 35, à rapprocher de *+verdè* et *+verdin d'êwe* martin-pêcheur, dans GRANDG. (d'après Bailleux); — 2° *+vèrmontan*, défini par 'verdier' BOURG.; le mot, qui correspond à 'vert montant', signifie originel 'tarin des aulnes' et trouve sa motivation dans les qualités de grimpeur de cet oiseau (cf. FEW 14, 513a *vīrīdis* et n. 41).

⁷ Dér. de 'jaune' en '-isse' et en '-ard'. En d'autres pts, ces mots signifient 'bruant': v. not. 67, B et FEW 4, 25b *galbinus*; le premier a aussi été noté avec le sens 'bergeronnette printanière': v. not. 56, ADD., n. 5. — Au sens 'verdier', v. *Gloss. S^t-Lég.* *+djônèsse* (-*isse* à Virton).

⁸ D'abord 'bruant': v. not. 67. — Au sens 'verdier', v. BALLE *+djôsène* (mais EH: 'bruant'), VILL. *+djâz'rène* «vèrdière» (mais SCIUS *id.* bruant), PIRS. *+djôz'rène* bruant ou verdier.

65. SIZERIN FLAMMÉ (carte 39)

Q. G. 539 «*fringille (vèrzèlin)*».

La q. vise le sizerin flammé boréal (*Carduelis flammea flammea*) et le sizerin flammé rous-sâtre (*C. f. cabaret*), petits fringillidés bruns à

front rouge et à poitrine rose chez le mâle, vivant dans les régions boréales, mais migrant vers le sud en hiver. — Cet oiseau est connu

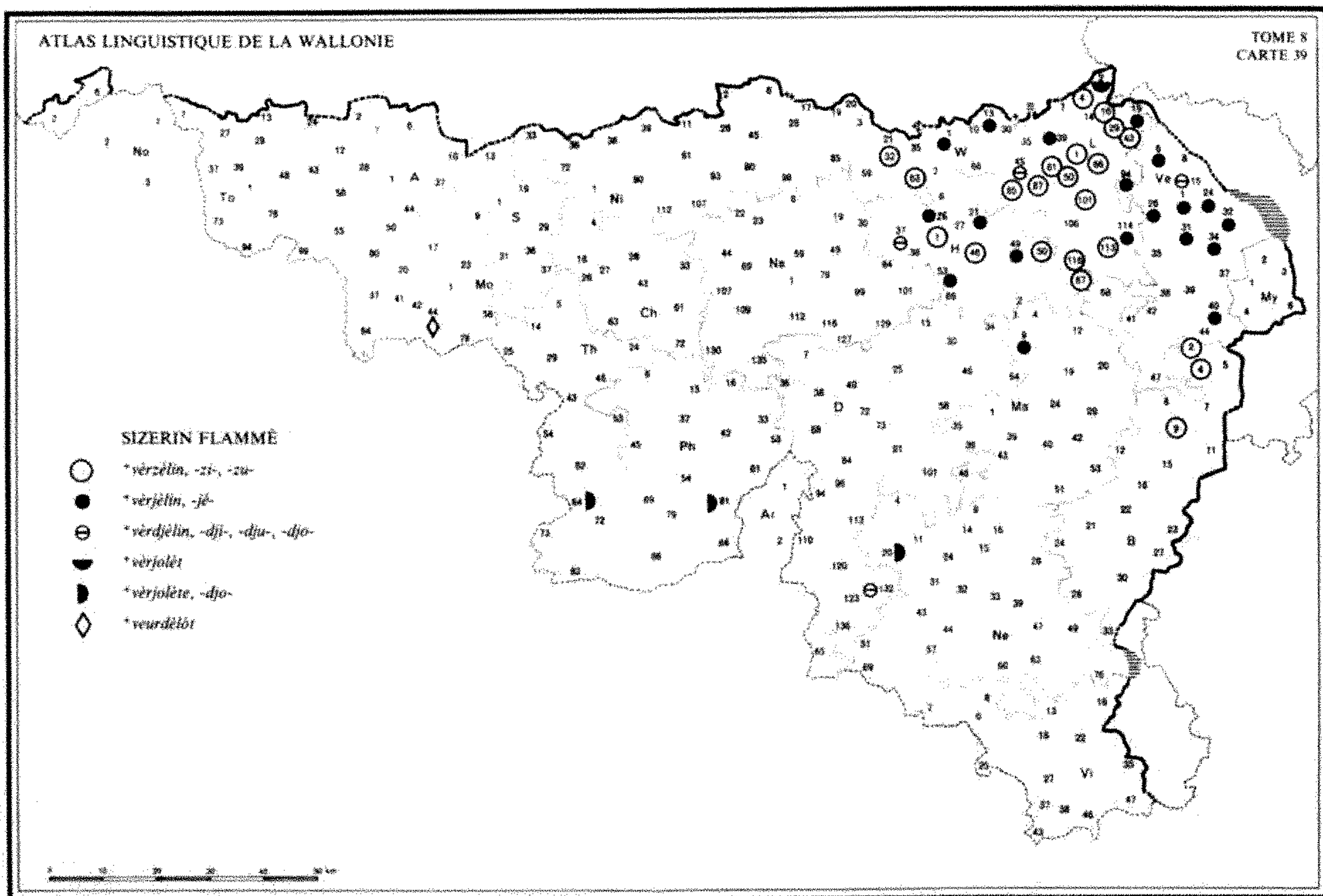

au n.-e., et sporadiqu^t ailleurs, sous le nom de *vèrzèlin (et var.).

◆ É. LEGROS, *De l'italien verzellino au wallon vèrzèlin*, Mélanges J.D. Serra, 1959, 253-260.

A.¹ 1. a. *vèrzèlin, -zi-, -zu-...: vèrzèlè W '32; H 1, '42, 46 (vyèr-), 50, [67 (seul^t fig.²)]; L 1 (seul^t fig.², A. Gobiet), '16, 29, '50 (vēr-), 61 (-èñ; ou var-), 66, [85 (seul^t fig.², ou vyèrzèlèñ)], 101, 113, 116; B 2, '3, 4 (le cabaret) | -sèlè L 43 (vēr-) | -zilèñ L 87 | -zèlañ W 63 | -zulè L 4 (-èñ); B 9 (?) || b. *vèrjèlin, -jè-³...: vèrzèlè L 39; Ve 24 (-èⁿ), 40 | -èñ Ve 1 (ou plus souvent vēr-)⁴ | -žælè W 1 (ou -èñ); H 53; Ve 6 (-è), 26; Ma 9 | -èñ L 94 | -èⁿ Ve 31 («sorte de *sizè [tarin] à tache rouge sur la tête»), 32; L 19, 114 | -žælè W 13 (?); H '26 | -žè- H 21 (-è), 49 | -žòlèⁿ Ve 34 || c. *vèrdjèlin, -dji-, -dju-, -djo-³...: vèrgèlè Ve '15 (vēr-) | -gîlè H 37 | -gûlè D 132; L 45 | -gò- H '39.

2. *vèrjolèt [-et^t]: vèržòlè L 2.

3. a. *vèrjolète [-ette^t]: vèržòlèt Th 64; Ph 81 || b. *vèrdjolète: vèrgòlèt Ne 20.

B.⁵ *veurdèlèt: vèrdèlò Mo 44⁶.

¹ LEGROS, *l.c.*, rappelant la proposition ancienne de Grandgagnage, compare les formes w. à l'italien *verzellino serin cini* (*Fringilla citrinella*), que l'on rattache à *verza* (< *viridia*) légumes et, spécial^t, chou frisé. *vèrzèlin (et var.) figure sous FEW 14, 506a *viridia*, avec la réserve «*obschon sich über den Weg der Entlehnung nichts sagen lässt*». É. LEGROS conclut en effet: «Comment ce nom d'un oiseau "méridional" — qui, sous le nom de *cini* [*sini*] n'a conquis que tout récemment nos régions — a-t-il pu être emprunté, à une date qui ne saurait être fort ancienne, pour désigner un oiseau "boréal" peu commun en Italie? Je me borne à poser la question.»

² Sens fig.: 1^o 'écervelé, qui saute d'une branche sur l'autre' H 67; 2^o 'personne (surtout femme) acariâtre' L 1 (A. Gob.), 85. Le premier sens convient parfait^t comme emploi fig. du nom d'un oiseau tel que le sizerin; il confirme la manière dont est perçu le fringillidé. Pour expliquer le second, HAUST, DL invoque l'influence de 'vert', qui entre dans la composition de plusieurs expressions péjorati-

ves (cf. DL *+vêrt*), tandis que Legros pense à l'attraction possible de *+vèrzin* lubie (cf. DL; FEW 17, 426a *verzinnen*).

³ À l'alternance *z/ž/ġ* de *+vèrzèlin* et var., Legros compare celle que l'on trouve dans les représentants de 'virgineau' essaim: *+vir-(d)jiné*, *+vièrdju-*, *+wèrsigna* (où *ġ > ž, s*). Ici, la succession est apparemment *z > ž > ġ*. Pour expliquer la dernière var., Legros suppose l'influence de 'joli' (d'où *-ġò-*) et plus général¹ le souci de walloniser un mot d'emprunt. On pourrait aussi invoquer l'attraction de *+vèrdjale* glu pour tendre aux oiseaux (not. 182).

⁴ À Ve 1, on distingue le *+grând* v. sizerin boréal et le *+rossê* v. s. cabaret.

⁵ Legros analyse la forme en 'verd-elot', t. qui s'appliquerait au verdier. On notera que le mot n'a pas été relevé dans ce sens à la not. 64 VERDIER. V. toutefois SIG. «*verdelot, -otte*, adj., verdelet, un peu vert; s.m., petit oiseau», et comp. à la not. 64, le t. B, 4 'verdelle'. Le subst. montois est inséré FEW 14, 512b *vīrīdis*. — Pour la confusion entre le sizerin et le verdier, v. la note suivante.

⁶ Réponses approximatives: 1° *+vêrt lign'ra*

Na 84 (?); *+vêrt linèt* Ph 16. V. not. 64 VERDIER, A; — 2° *+pinchon d'Ardène* S 19; Th 62 (?); *+kêkeû* L 1 (C. Déom; = ?). Pour ces deux mots, v. not. 60 PINSON, ADD., β; — 3° *+gros-bèch* Ne 49. Ce pt se trouve à proximité de la zone où le même t. possède le sens 'moineau': v. not. 59, D. Pour le sens 'bouvreuil' du même mot, v. not. 66, F; — 4° *+canarê* Ni 28. — D'autres mots doivent désigner le sizerin: 1° *+bougron* To 58, sans identification et avec la mention «se prend au filet», récolté à la q. «bouvreuil». V. MAES *+bougrô* sizerin, ainsi que flandr. *+bougron* id., S^t-Pol *+bougran*, insérés FEW 21, 227b. Faut-il penser à un sens dér. de 'bouqueran, bougran' sorte de toile servant de doublure, FEW 19, 36a *Bu ħ ā r ā*, t. bien représenté au n. du domaine gallo-roman? Les tons de gris mélangés du corps du passereau auraient motivé la désignation; — 2° *+pâpe*, défini par «tarin gris» COPP., BAL et CARLIER, *Pro Wallonia* 6, 59; cf. DASC., *Suppl. et Ois.* *+pape*, identifié avec le sizerin flammé roussâtre. La mention carolorégienne est insérée sous *papa*, FEW 7, 571b. C'est vraisemblabl¹ le front rouge du sizerin qui motive la dénomination.

66. BOUVREUIL (carte 40)

Q. G. 524 «*bouvreuil*».

Le cri plaintif du bouvreuil motive plusieurs de ses dénominations: certain¹ *+pîlô, -ot*, dans le Namurois et la prov. de Luxembourg, *+huflo, -ot*, à l'extrême est, et *+choufлот*, à Vi 8, *+tu*, dans la région de Marche; probabl¹ *+pî-mâr, -mâye*, au n.-est.

Au s. de Ph et au s.-e. de Vi, *+piyône, -oune* et var. correspondent à 'pivoine'. 'bouvreuil' se rencontre au s.-o. et à l'o.

◆ ALF 1474; M.-G. BOUTIER, *À propos des dérivés gallo-romans de picus martius (Pline)*, DW 18, 1990, 65-110.

A.¹ *+pîmâr: pîmâr* Ve 39 (ou *pîmây, pē-*), 40 (à Lod.); My 1-3, 6 || *+pîmâye ...: pîmây* H 21, 27, '28; L 61, 87; Ve 37, 39, 40 (Challes), 41-47; My 4; Ma 20; B 2-9, 11 (oiseau d'appel), 12 | *-ây, -ây* Ni 19, 20 (à Ard.; v. *pîlâ*); D 30, 34; W 1, 3 (probabl¹ d'origine liégeoise), '36,

'39, '56, 63; H 1, 8, '26, 37-53, '76; L 4, 45, 106; Ma 2-19, 24 | *-ôy* H 67; L 1, 2, 7, 94; Ve 1 (= *grò huflo*) | *-ôy* L 66, 101 || *+pînmâye, +pé-, +pê- ...: pêmây* Ve 35, 38, 39 | *-ây* L 113 | *-ôy* L 114 | *pêmây* L 116 | *pê-* H 68.

B.² 1. *+pîlâ, -ô ...: pîlâ* Ni 20 (*pî-*, mais *pîmây* à Ard.); D 64; H 69 | *-ô* Ph 81 (~ *a grò bèc*) | *-o* Ch 72 (peut-être 'ot') | *-ô, -ó* Ch 61; Ni 17 (*pî-*), 28 (id.), 98 (id.), '102; Na 1-22, 30, 49 (~ *a grò bèc*), 59, 79, 84, 101, 109, 116-135; Ph 15-33, 42, 53, 61; D 7-25, 30-58, 68-101, 110 (*pî-*), 113; Ma 35, 36, 46, 51; B 21 (Roum.; v. *-ô*), 24, 28; Ne 4-24, 26 (q. 541 «autres oiseaux»: *-ô*, oiseau qui vit dans les haies), 31, 33, 44, 60, 76; Vi 13, 16, '17 (*pî-*), '21, 22.

2. *+pîlot: pîlô* B 16, 21 (mais *-ó* à Roum.), 22 (q. 541 «autres oiseaux»: «estomac rouge et noir, dos gris, bec gros, court, crochu; font

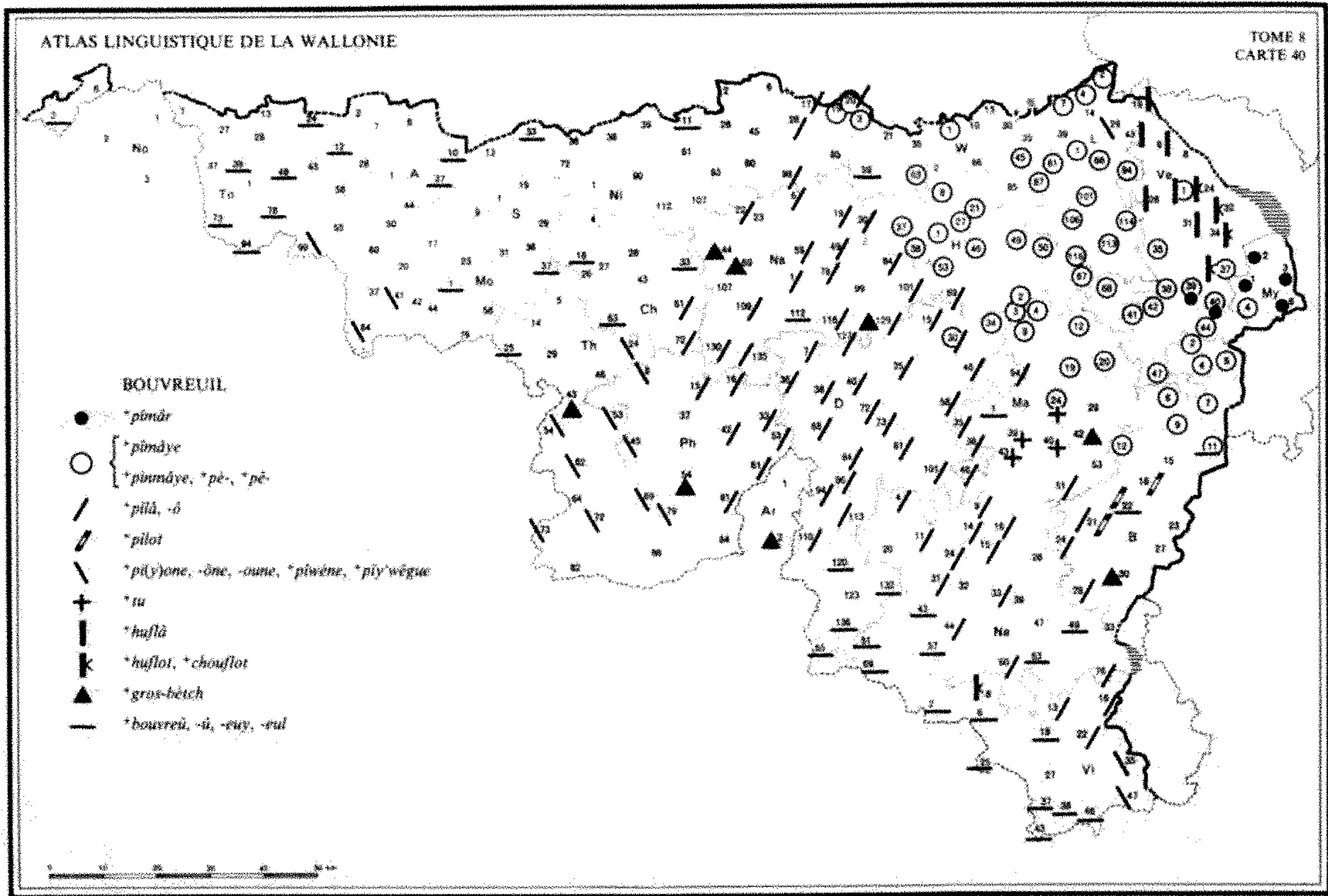

du tort aux tendeurs; on les apprend un peu à parler»).

C.³ *pi(y)one, -ône, -oune (f.): *pyòn* To 99; Mo 41, 64; Th 54, 62 (mais *pîwèn* pivoine) | *piyôn*, -ôn Th 24 (-ô-), 53; Ph 6, '21, 45, 69 (ou *pyan*), 79; L 29 | *pyan* Ph 69 | *piyan* Vi '29, 35, 47 || *pîwène (f.): *pîwèn* Th 72 (-èⁿ, mais *piyòn* pivoine), 73 || *piy'wégue (f.)⁴: *piywék* Mo 41⁵.

D.⁶ *tu: *tu* Ma 24 (ou *pîmây*), 39, 40, 43.

E.⁷ 1. *huffâ ...: *huffâ* Ve 31 | -ô L '32, 43; Ve 1, '10, '15, 26 | -ô L 19; Ve 6.

2. *hufflot: *hufflò* Ve 24, 32 (ou '-ard?'), 34 (id.), 37 || *choufflot: *choufflò* Vi 8.

F.⁸ *gros-bêch ...: *grò bęc* Na 44, 69, 129; Ph 54; Ar 2; B 30 | *g. bęc* Ma 42 (*pti* ~) | *g. bęc* Th 43.

G.⁹ a. *bouvreû, -û ...: *bouvrê*, -ê S 37; D '129; Ne 69 | -ê Ne 51, 57 | -ê Ne 43; Vi 6 | -û Ne 65 | -û_e Vi 38 || *bouvreuy, -eul: *bouvrèy* To 24, 48; A 12, 37; Mo 1; S 10; Ch 16, 33, 63, '64; Th 25, 29; Ni 11, 33; Na 112; D 120, 132; W 59 (-éy); Ma 1; B 11, 22; Ne 49, 63; Vi 2, 18, 25, 37, 43, 46 | -æl To 2 (?), 39, 73, 94 | -æl To 78 || b. *bouvrî: *bouvrî* D 136¹⁰.

¹ VILL., SCIUS *pimâr, DL *pimâye, *pin- (Sprimont) bouvreuil; plais' membre viril. — Ce mot est rattaché par GRANDG. au lat. *pīcus martius*, syntagme qui désigne chez Pline, une espèce de pic. HAUST, DL ajoute que la finale primitive ('-art') s'est altérée sous l'attraction de *mâye mâle (v. ici not. 2). *pimâye et ses var. sont insérés par Wartburg sous FEW 8, 432b *pīcus*, avec mfr. frm. *pimart* (et var.) pivert, etc. — Une étude du sens des aboutissements gallo-romans de *pīcus martius* invite à revoir ce classement. Le mot wallon se rattache plutôt à *pīmer*, connu aujourd'hui dans plusieurs dialectes de la Gaule romane (FEW 8, 418a *pī-*), avec un sens identique à celui de w. *pīler piailler, pleurnicher (pour quémander), etc., duquel est dérivé le t. *pīlâ, -ô et sa var. *pīlot bouvreuil (B). V. M.-G. BOUTIER, l.c.

² LÉON., PIRS., DASN. *pīlau (inc. de Goff. dans HAUST, *Chestr.*), LIÉG. id., mais MASSON. *pīlau (comme *pīler battre, rosser, alors qu'existe *pīler pleurer, pleurnicher et dér. en -â, -âdje, -eû). — Dér. en '-ard' et en '-ot' de

+*pîler*, -è piailler, piauler; d'où, piailler pour quémander, pleurnicher, gémir, verbe connu dans les domaines wallon et gaumais. V. FEW 8, 418a *pî-* (onom.), qui donne la var. S^t-Hubert +*pilot* (EH -ô) et ajoute Charl. *pîlard* ProWall 6, 60.

³ V. BAL, BALLE +*piyône*, DASC., Ois. +*pione*; aj. DL et PIRS. +*piyône*. — Ces formes sont pratiqu^t identiques à celles de 'pivoine' pivoine (fleur), pour lesquelles on se reportera à un vol. ult. Les var. principales sont indiquées dans le tableau: elles peuvent s'expliquer par l'influence plus ou moins grande du traitement français du *o* + nasale articulée (> w. -*ôn*, -*ôn* ..., mais fr. et s.-o. du domaine w. -*wên*, puis -*wèn*, -*wan*, ainsi que fr. -*vwên*, -*vwèn*, -*wan*, suite à l'insertion récente (16^e s.) d'un *v* devant le *w*: cf. FOUCHÉ 646); var. mineures: -*ôn* (-*ôn* fleur) Th 53; Ph 6; -*èn* (-*èn*) Th 73; *pyòn* (*piyòn*) Mo 41; *piyoun* (-*youn*) Vi 47. V. FEW 7, 465b *paonia* 2, et commentaire; *pivoine* bouvreuil manque malheureusement au TLF.

⁴ À Mo 41, +*piy'wêgue* est connu en même temps que +*pione*. La forme, qui est confirmée par DELM. *péwinck*, genre non noté, bouvreuil (cf. Mons *péwink* FEW 21, 225b), est sans doute une altération de +*pîwêne*, etc. (peut-être sous l'attraction du suff. '-enge' < germ. -*inga*, cf. +*mazindje*, -*ingue* ... mésange: not. 69; +*caclindje*, -*ingue* ... myrtille: vol. ult.). — On notera que RUELLE, *Mots borains* IV, 14 relève un *pie-wênke* avec le sens 'pie-grièche' (que ne confirme pas l'EH), qu'il interprète en 'pie guinche': v. not. 70, n. 17.

⁵ La q. 514 «pinson» ajoute, pour l'ouest, les mentions suivantes: +*pion.ne* A '52; +*pionte* A 50; +*pionke* A 44; +*pione*. — Comme l'indique la carte 1474 de l'ALF, ces deux espèces sont parfois confondues. Des formes en -*t* et en -*k* (< -*t*) sont aussi attestées au sens 'pivoine': v. vol. ult.

⁶ Ardw. +*tu* bouvreuil est classé FEW 21, 225b. — Le rad. onom. *tu-* (FEW 13/2, 384a) est à l'origine de plusieurs dénominations d'oiseaux; on y ajoutera celle du bouvreuil.

⁷ Dér. en '-ard' (1) et en '-ot' (2) de +*hufler*, +*choufler* siffler (not. 18). V. DL +*huflâ* et

DFL +*gros huflâ* (Ve) bouvreuil écarlate, Wisim. +*huflâ*. FEW 11, 568b *sībīlare*.

⁸ Le bouvreuil a un bec gros et court, d'une forme caractéristique. FEW 1, 309a *beccus* relève cette appellation pour les Vosges du Sud et le Jura. V. aussi, sous *B*, le t. 'pîlard à gros bec'. — Autres sens de 'gros-bec': v. BALLE +*gros-bêch* gros bec et not. 59 MOINEAU, *D*.

⁹ Littéral^t 'bouv-er-euil' (a) et, sans doute 'bouv-er-ier' (b). Souvent, la forme du suff. -*ë o l u* trahit l'emprunt au fr. V. FEW 1, 446b *b o s*: l'origine de la désignation «doit résider dans la comparaison de l'oiseau lourd [qu'est le bouvreuil] avec la conformation trapue du bœuf» [?]; *bouvreuil* ne peut s'interpréter, comme le propose G. Paris, en «petit oiseau qui suit la charrue». — Aj. COPP. +*bouvri* (probabl^t '-er-ier') et PIRS. +*bovi* ('-ier'), s. v. +*pîlau*.

¹⁰ Autre réponse: +*bossô*: *bosô* Mo 58 (non identifié). Sens et étymologie? — Réponses approximatives: 1^o +*bougron*: *bugron* To 58 (non identifié; se prend au filet). Le mot s'applique au sizerin flammé, autre fringillidé dont la couleur est assez terne, mais la poitrine rosée (mâle), ce qui explique peut-être la confusion: v. not. 65, n. 6; — 2^o +*râle de preus* ...: *râl dè præ* A 28 (= ?); *râl dè præ* To '71. Propr^t 'râle de(s) prés'. On ne voit pas de quelle espèce il s'agit: le bouvreuil n'est pas un oiseau des prés, et 'râle' s'applique communément au râle des genêts (*Crex crex*), qui ne présente aucun point commun avec le bouvreuil; — 3^o +*loudine*: *ludén* W 66. V. not. 76 ROUGE-GORGE, *B*, 2; — 4^o +*cardinal*: *kardinal* Ni 1. V. not. 61 CHARDONNERET, *B*; — 5^o +*pésson d'Ârdène*: *pêsô d'ârdèn* W 1 (ou *pîmây*). V. not. 60 PINSON, ADD. β ; — 5^o +*nwâr mouchon* ...: *nwâr maušô* A '52; *nwor* --- A '13. Espèce? Le bouvreuil n'a de noirs que la tête, la queue et le bout des ailes; — 7^o +*grève nwère*: *gréf nwèr* Ph 86 (?). V. not. 72 MERLE, *C*. — Noter que le bouvreuil est inc. en de nombreux pts (v. la carte), ce qui explique sans doute en partie les réponses qui précèdent.

67. BRUANT

Q. G. 531 «bruant».

La dénomination spécifique du bruant jaune (*Emberiza citrinella*), ⁺*djâz'rine* ..., ⁺*djôsine* ..., est connue de la plus grande partie du domaine w. Ailleurs, le bruant reçoit des noms qui conviennent aussi au verdier (not. 64), avec lequel il semble parfois confondu.

En ADD., autres espèces de bruants.

A.¹ I. ⁺*djâz'rine*, ^{-ène} ... ^{-â-}, ^{-ô-}²: *gâzrin* Th 53 (*gâ-*); Ve 40 (à Franch.), 44; My 4; B 2, '3, 5, 9 | ^{-èn} Ve 35 (aussi q. 541 «autres oiseaux», avec la définition «pipit des champs»), 37, 39, 40; My 1, 3, 4 | ^{-èn} B 6, 7 | ^{-èn} Ve 34 (*gâⁿ-*) | *gâzrin* D 30, 34; W 59; H 46; Ma 2, 3, 19 | ^{-èn} H 1, 38, '42; Ve 31 | ^{-èn} D 64; W 66; H 8, 50; L 35 (?), 106, 113, 116; Ma 4, 9 | *gôzrèn* H 67; L 29, 94; Ve 1, 26 | ^{-èn} Ve 24 | ^{-èn} Ve 32 | *gôzrèn* L 1, 19, 66, 101; Ve 6 (ou ^{-èn}) | *gôzrin* Ni 39, '102, 112; D 46; Ma 36, 43 | ^{-èn} Ni 11, 107; Na 22 | ^{-èn} Ni '5, 26-61, 80, 93 | ^{-èn} Na 1, 23, 44, 59 (grésilière?), 79, 99, 101, 112, 116, 129, 135; Ph 33, 54; D 7, 15, 36, 38; Ma 1 | ^{-èn} Na 49; D 68 | ^{-èn} Ve 8.

II. ⁺*djâd'rine*, ^{-ène} ... ^{-â-}, ^{-ô-}: *gâdrèn* H 21, 27, '28 | ^{-èn} L 61, 87 (ou «linotte verte») | *gâdrin* Ni 20 (Ard.) | ^{-èn} W 3, '36, 63; H 2 (?), 37 | ^{-èn} Ni 19, 20 | ^{-èn} W '8, '9, 10, 13, 30, '39, '42; L 4, 45 | *gôdrèn* L 7, 14, 39, 114 (q. 541 «autres oiseaux») | *gô-* L 66 | *gôdrin* Na [19 (seul¹ fig.: *èn bèl pitit gôn fèy*)]; Ma 35, 46 | ^{-èn} Ni 85; Na 6, '20, 30 | ^{-èn} Ni 17, 28, 98.

III. ⁺*djâz'brène*: *gâzbrèn* H 68 || ⁺*djâb'zine*, ^{-ène}: *gâbzin* Ve 47 | ^{-èn} Ve 41.

= IV. ⁺*djâzine*, ^{-ô-} ... ^{-ène}³: *gâzin* H 69 | *gô-* Ni 1 (*zô-*), 72, 90 | ^{-èn} Ch 33, 61, 72; Th 24; Na 69, 109, 130; Ph 6 (*gâ-*), 15, 16 (q. 541 «autres oiseaux»), 42, 45.

B.⁴ I. ⁺*djônisse* ...: *gônis* Ne 24 (?), 39 (q. 541 «autres oiseaux»), 47 (?), 49; Vi 13, 27 (?), 43, 47 (*zô-*).

2. ⁺*djênâr* ...: *gênâr* Ma 39 | ^{-âr} Ma 40.

C.⁵ ⁺*verdière*, ^{-ère} ...: *verdyër* To 99; S 37 | ^{-ër} A 55 (= bruant jaune); Mo 64 (^{-g-}; «c'est un oiseau, mais lequel? verdier?») | ^{-ër} Ni 1 | ^{-ër} Mo 41; Ph 79 (*ver-*, aussi pour le bruant

ortolan) | ^{-driyër} Th 72 || ⁺*verdièle*: *verdyèl* A 1 (selon le tém. de A 55).

D.⁶ I. «linotte verte» To 78 (défini par «bruant vert», v. 2); A 1 (bruant, mais 'verdière' verdier), 44, 50 (id.), 60 (id.); Ch 16; Ph 16; L 87.

2. «linotte jaune» To 78 (défini par «bruant jaune», v. 1); A 2-7 (comp. «linotte verte» verdier); Ni '97; Ph 16.

E.⁷ a. ⁺*compagnon dès vârlèts*: *kôpañô de vârlè* Ch 4 || b. ⁺*varlèt*: *varlè* Th 29⁸.

¹ «Thème identique à celui de afr. *jaseran* collier d'or» DL; FEW 19, 57a, ar. *ğazā'iri* (d'Alger). Suff. ^{-īn}a. Parmi les altérations du t. primitif 'jaserine', noter: 1° l'altération de ^{-zr-} en ^{-dr-}: comp. not. 69 MÉSANGE, n. 7; 2° la réduction en 'jasine': en certains pts, il pourrait y avoir eu attraction de 'jaser' ⁺*djâser*, ^{-â-} ... parler (cf. vol. ult. et FEW 4, 73a g a s -).

² DL ⁺*djâzerène* bruant jaune, REM., Gloss. et SCIUS ⁺*djâzerène* id. (mais VILL. *id.* traduit par «verdière»: v. not. 64, n. 8), LÉON. ⁺*djôzère* bruant, mais PIRS. *id.* bruant ou verdier.

³ BAL ⁺*djôzène djône* bruant, DASC., Ois. ⁺*djôzène*, ⁺*djâ-* id., CARL.² id. pour Ch 35 et Ph 42, COPP. ⁺*djôzine* bruant, mais BALLE ⁺*djôzène* verdier. — D'après CARL.², ⁺*djôzène* (sans déterminant) serait la bergeronnette jaune à Th 24: cette rép. n'a pas été relevée à la not. 56.

⁴ Dér. de 'jaune' en '-isse' et en '-ard'. Porter le second FEW 4, 25b galbinus. V. DASN. ⁺*djônisse* bruant zizi (inc. de Goff., HAUST, *Chestr.*), LIÉG. ⁺*djônusse* bruant jaune, mais Gloss. *S^t-Lég.* ⁺*djônèsse* verdier. 'jau-nisse' est en effet aussi attesté dans les sens 'verdier' (not. 64, C) et 'bergeronnette printanière' (not. 56, ADD., n. 5). — Aj. ⁺*djène mochon* Ve 37, propr^t 'moineau jaune'.

⁵ Sans doute par confusion avec le verdier, fréqu^t 'verdière' ou 'jaune ~'; aux pts en italique, le t. connaît à la fois les sens 'bruant' et 'verdier' (v. not. 64, B, 3-4). Var. ^{-dyër} (^{-è-})

A 55; -dyèl (-èr) A 1. — Pour le sens 'bruant', v. DASC., Ois. +verdière, synonyme plus fréquent de +djôzène, COPP. +verdière, défini par «bruant commun, jaune verdier», synonyme de +djôzine, MAES +verdire bruant. FEW 14, 512a vīrīdis.

⁶ Pour «linotte» ('linet(te)', '-ot(te)', '-eau', '-ereuil' ...; +f(r)ion ...), v. not. 63, A. «linotte verte» et «linotte jaune» désignent plus souvent le verdier (not. 64, A). À L 87, la même réponse a été donnée à la q. «verdier»; en plusieurs pts «linotte verte/jaune» bruant s'oppose à 'verdière' verdier ou bien «linotte jaune» bruant à «linotte verte» verdier (v. les indications entre parenthèses); en qqs pts verdier n'a pas été traduit à la q. qui le concerne. Comp. COTT. +gône fouyon bruant (et +vert f. espèce d'oiseau), DELM. «verd-frion bruant (de Belon), verdier (de Buffon)» (mais SIG id. verdier).

⁷ b est vraisemblabl' une réduction de a; on ne connaît pas la motivation de la dénomination.

⁸ Ajouter 'bruant': *bruwā* To 2 (-ā), 48; A '13; Ch 43, '64; Th 64, 73; Ph 16. Ce dér. de 'bruire' est plus fréqu' attesté à l'ouest aux sens 'bourdon' (not. 120, D) et 'hanneton' (not. 127, C). — Rép. approximative: 'lavan-dièrè': *lavādyèr* Vi 25; ce nom de la bergeronnette n'a pas été relevé à la q. «bergeronnette» de l'EH; cf. FEW 5, 216a lavare, et n. 21. — Mimologisme: +*catche*, *catche dizos l' pîre!* [cache, cache sous la pierre] L 113; +*catchi*,

catchi podrî l' pîre [caché, caché, derrière ---] Ve 24; — +*on m'a gâté m' nid, sés'!* Ph 16.

ADD. Espèces de bruants.

1° Bruant des roseaux (*Emberiza schani-clus*): +*titch*¹ ...: *tîč* L 113; *čič* L 4; — +*raski-gnol d' ēwe* ...: *raskiñòl d' ēw* Na 84; *ròskiñu d' ēw* L 1 (C. Déom)².

2° Bruant ortolan (*Emberiza hortulana*): +*ortolan*³: *òrtòlā* Ne 49, 63, 69; -*ā*ⁿ L 4⁴.

3° Bruant proyer (*Emberiza calandra*): 'grise jaserine'⁵: *grīs* ġ. Ve 1; 'jasine grise': ġ. *grīs* Th 24⁶.

¹ V. DL. Le nom dérive du cri de l'espèce.

² Ajouter +*ouhê d' djoncs* Verviers, d'après DFL.

³ V. aussi DFL +*òrtolan*, DASC., Ois. +*or-*, et comp. DEPR.-NOP., COPP. +*ortolan* fat. FEW 4, 488b *hortulanus* (sous III), où on portera les mentions w. et où on ajoutera le sens dér. pour Nivelles.

⁴ Aj. DFL +*vert-golé*, sans doute parce que le bruant ortolan a la gorge jaune. Classer le t. FEW 2/2, 893b *collare*.

⁵ V. aussi DFL +*grise dj.*, BAL +*dj. grije* (par opposition à +*dj. jône*).

⁶ Aj. DFL +*dj. du pré* (Verviers); +*àlowète di pré* (t. qui désigne parfois la farlouse); +*grosse àlowète*; DASC., Ois. +*alowète dès prés*.

68. HIRONDELLE (carte 41)

Q. G. 506 «*hirondelle*» et 1859 «il y a un nid d'*hirondelles* dans le trou de boulin»¹.

La B.R. conserve en général le t. 'aronde'. Remarque: 1° le passage de la voy. initiale de a à o, peut-être sous l'influence du r qui suit²; 2° celui de r à l en région gaumaise; 3° l'altération de la finale: -*òt* > -*òč*, -*òš*, -*òk*.

Le dimin. 'arondelle', et surtout 'irondelle' (forme occitane empruntée par le fr. au 16^e s.), concurrence le simple au sud, l'évince à l'extrême ouest.

En ADD., espèces d'hirondelles et martinet.

◆ ALF 697; ALLR 172; BRUN., *Enq.*

837; FEW 4, 434a-435b *hīrūndo*, -*īne* (> *harunda*, expliquant A et A', I).

A. I. a. +*aronde* ...: *aròt* To 28 (*à-*, arch., q. 1859; v. A'); A 1-12, '13, '18, '20, 28, 37, '52, 60; Mo sauf 23, 37, 64; S 6-13, 29, 36, 37; Ch; Th '2, 24-53, 54 (seule rép. 1859; arch. et inusité, v. B 506), 62, 64 (connu, mais étranger, v. B), 72; Ni 1, 2, '5, 6-'9 (*ā-*), 11-33, 45, 72-85, '97, 98, '102; Na 1-49, 59 (var. *ā-*), 69-84, 99 (*ā-*), 107-112, 130, 135; Ph (var. -*āt* Ph 84); Ar 1; D 7, 36, 38, 68, 94 (*ā-*), 96; W sauf

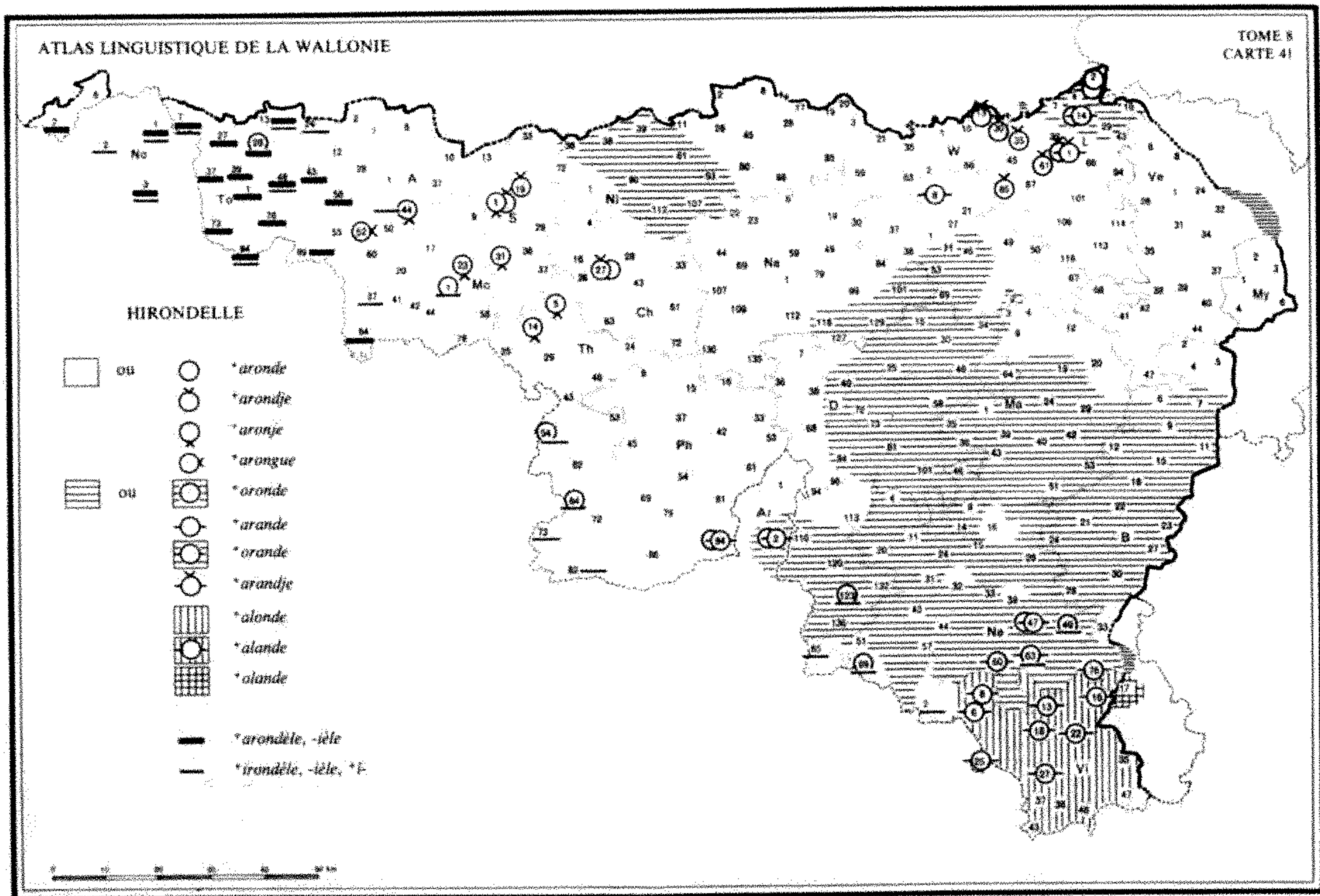

13, 30; H sauf 8, 46, 53, 69; L '32 (ou *òrât*), 39, 45, 87, 101-116; Ve 35-47; My 4; Ma 3 (var. *ò-*), 4-12, 20; B 2, '3, 4, 5, 6 (var. *ò-*), 33; Ne 16 (ou *-ònt*), 32 (var. *ò-*), 39 (à Lamouline), 69 (*-òd*); Vi 47 (var. *al-*) | *-ònt* L 94; Ve 26, 31; My 2 | *-òt* My 1 | *-ònt* Ne 16 (var. *-òt*) | *-òt* L 43, 66; Ve 1-24, 32, 34 (ou *-ònt*); My 3, 6 (ou *-ònt*) | *-ât* Ph 84 (var. *-òt*); H 8 ||

b. ***arondje, -onje, -ongue**³ ...: *arõc* S 1 (var. *-s*), 19; Ch 27 (Fd Phil.); W 30; L 1 (C. Déom, ou *-âc*), 35, 85 | *-ònc* L 61 | *-âc* W 13 | *-âc* L 1 (ou *-õc*) | *-õs* A 44; Mo 23; S 1 (var. *-c*), 31; Th 5, 14 | *-õk* A '52.

II. ***oronde, -ande**⁴ ...: *òrõt* Ni 36-39, 61, 90, 93, '97, 107, 112; Na 101, 116-129; Ar 2 (var. *-ât*); D 15-34, 40-64, 72-84, 101, 110-132; H 46, 53, 69; L 2 (var. *-ât*), 7, 14 (id.), 29; Ma 1, 2, 3 (var. *a-*), 19, 24-53; B 6 (var. *a-*), 7-30; Ne 4-15, 20, '22, '23, 24-31, 32 (var. *a-*), 33, '38, 39 (v. *a-*), 44, 47 (var. *-ât*), 49 | *-òd* D 136; Ne 43, 51, 57 | *-ònt* L 4, 19 | *-ât* Ar 2 (var. *-òt*); L 2 (var. *-òt*), 14 (id.); Ne 76 (var. *-ât*) | *-ât* L '32 (var. *arõt*); Ne 47 (var. *-òt*), 60, 63.

III. ***alonde, -ande**⁵ ...: *alõt* Vi 35, '36, 37-

46, 47 (var. *ar-*) | *-ât* Vi 6-8 (ou *-d*), 18, '21, 22-27 | *-ad* Vi 6-8, 13 | *-ant* Vi 16 (var. *-ât*).

IV. ***olonde**: *olât* Vi '17.

A'.⁶ I. ***arondèle, -ièle** ...: *arõdèl* No 1 (var. *ir-*); To 7 (*-el*, ou *ir-*), 13 (var. *irõdèl*, *-èl*), 28 (ou *-el*; v. A), 37, 73 (var. *-èl*); Mo 64 | *-dèl* To 2 (ou *-èl*) | *-èl* To 43, 94 (ou *-èl*; var. *ir-*) | *-dyèl* No 3 (arch., ou *ir-*); To 1, 27, 39, 48 (var. *ir-*), 58, '71, 78 (*-èl* ou *-g-*) | *-dièl* To 99.

II. ***irondèle, -ièle** ... ***i-**: *irõdèl* No 1 (var. *ar-*), 2 (var. *er-*); To 7 (*-el*, ou *ar-*); A 44; Mo 1, 37; Th 73 (var. *i-*); D 123; Ne 49, 63, 65, 69; Vi 2 (var. *i-*) | *i-* Th 54, 64, 73 (var. *i-*), '77, 82; Vi 2 (var. *i-*) | *-dèl*, *-èl* To 13 (var. *arõdèl*) | *-èl* To 94 (var. *ar-*) | *-èl* To 24 (ou *-yèl*) | *-yèl* To 48 (var. *arõdyèl*) | *-dyèl* No 3 (ou *ar-*)⁷.

¹ Les compl^{ts} et les var. de la deuxième q. ont été portés dans le tableau. — Plusieurs témoins ont fait remarquer que les hirondelles ne nichent pas dans le trou de boulin (v. ALW 4, not. 11, n. 1); c'est plutôt une habitude du moineau domestique, ce qui lui vaut parfois

d'être appelé «moineau du trou de boulin»: v. not. 59, ADD. a.

² La zone est hachurée sur la carte. — Comp., dans une zone beaucoup plus restreinte (à l'est de Liège) les var. ⁺*orègne*, ⁻*agne*, ⁻*ogne* de 'araigne' (not. 157 ARAIGNÉE).

³ Cf. DL ⁺*aronde*, ⁻*ontche*, ⁻*antche*, DASC., Ois. ⁺*aronde*, ⁻*ontche*, DEPR.-NOP. ⁺*aronde*, ⁻*ontche*, ⁻*onche*.

⁴ HAUST, *Chestr.* ⁺*oronde*.

⁵ MASSON., LIÉG. ⁺*alande*, *Gloss. St-Lég.* ⁺*alonde*.

⁶ En italique, les pts où le simple est aussi connu. Noter la diphtongaison pic. du *ë* dans ⁻*ëlla* (cf. ALW I, c. 87 RUELLE). V. MAES ⁺*arondèle*, REN. ⁺*arondièle*, DELM. ⁺*arondèle* (ou ⁺*aronde*).

⁷ Croyance enfantine: celui qui détruit les ⁺*arondes* souffrira ⁺*dèl mô d'ewe* [eau]; celui qui détruit les ⁺*rontias* [roitelets] souffrira ⁺*pa l' fè* [feu] Ni 2, '5. — Mimologisme: ⁺*kand dj'ennè va, mès heûres* [granges] *sont plintes èt mès cinas* [greniers]; *kand dji r'vin, dji n'a pus rin: n' fât-i nin bin dire?* L 113. V. aussi REM., *Gloss.* 170.

ADD. a. Espèces d'hirondelles.

1° Hirondelle de cheminée (*Hirundo rustica*). Avec sa queue dotée de deux longues rectrices externes, elle mesure près de 20 cm. Elle nichait autrefois dans les cheminées; aujourd'hui, elle se réfugie volontiers dans les greniers et les étables (v. ci-dessus, n. 7). «hirondelle 'de cheminée'»: *passim*¹; — 'a. de cenail (fenil)': *dâ sina* My 6; — 'a. d'étable': *di stâf* Ma 24; — 'a. de clocher': *di klôcî* B 22; 'a. de trou': *di trô* L 4; — 'a. à cisettes (ciseaux)¹²: *a sizèt* My 6³.

2° Hirondelle de fenêtre (*Delichon urbica*). Légèr^t plus petite que la précédente, elle a le croupion, les reins et la face antérieure d'un blanc pur. Elle niche fréqu^t sous les corniches et les balcons ou à l'angle des fenêtres. «petite hirondelle»: *ptit* B 22; — 'a. de fenêtre': *passim*⁴; — 'blanc-cul'⁵: *blâ çu* To 13⁶.

β. Martinet noir (*Apus apus*). Le martinet n'appartient pas aux hirondidés; c'est un apodiforme, ordre que caractérise, notamment, la longueur exceptionnelle des doigts de la main.

Le peuple considère néanmoins souvent cet oiseau comme une espèce d'hirondelle; aussi la plupart de ses dénominations ont-elles été recueillies à la q. 506. — C'est la forme particulière des ailes de l'oiseau qui motive en général ses appellations.

1. 'archer, -ère': ⁺*értchî*, ⁻*ire*, ⁻*îtche* ... ⁺*âr-*, ⁺*ôr-*⁷: *êrcî* W 30; H 21, 37, '42; L 35; Ve 1 (q. 541 «autres oiseaux»); My 6 (*ēr-*); ⁻*i* H 1; L 7 (défini par «hirondelle à cul blanc», cf. α 2° et n. 5); Ve 24 (q. 541); ⁻*ir* H 28, 67 (donné comme synon. de 'aronde de cheminée'); Ve 32 (*ēr-* q. 541: «⁺*grosse arôde*»), 39; My 1 (et fig. 'petite personne maigre'); Ma 4 (q. 541), 9 (fém.); ⁻*îc* L 4 (défini par «hirondelle à cul blanc», cf. α 2° et n. 5), 85 (*ēr-*); *ārçîr* H 69 (q. 541); *ārçî* D 64 («grosse hirondelle au bord de l'eau»); Ma 24; *ôr-* Ma 39; *ôr-* Ne 14; ⁻*iy* D 38; *ôricî* Ne '1 (et fig. 'gringalet, gamin peu développé'); ⁺*archè*⁸: *aršè* Ne 9.

2. 'arbalète'⁹: *arbalèt* A 1, 2; S 19; Th 24 (q. 541); ⁻*ès* Ni 90; 'arbalétrier'⁹: *albaltrîs* Na 109; *ôb-*, *qûb-* Ch 33; *ôbalèstrîy* Na 1 (fém.), 79 (q. 541).

3. 'marteau d'écaillateur (couvreur en ardoise)¹⁰: *martè du skaytè* Ne 11.

4. 'martinet'¹¹: *martinè* To 78 (*mâr-* q. 541); Ne 69; Vi '21, '36 (q. 541); *mâr-* D 94 (q. 541); *môr-* L 7¹².

¹ V. DL, PIRS., BAL, COPP., DEPR.-NOP., etc.

² Appellation motivée par la forme de la queue.

³ Aj., d'après DFL, 'h. de fouyère (cheminée: ALW 4, not. 48)': ⁺*di fowîre* B 4; 'h. à fourchue queue': ⁺*à fortchowe cawe* My 1.

⁴ V. DL, PIRS., BAL, DEPR.-NOP., etc.

⁵ Comp. ⁺*aronde à blanc cu* BAL, DASC., Ois., et v. DFL ⁺*blanc-cou*, PIRS., COPP. ⁺*blanc-cu*.

⁶ Autres noms de l'hirondelle de fenêtre: 1° PIRS. donne ⁺*tèrinia* comme un synon. de ⁺*ar. di fègnèsse*, ⁺*blanc-cu*; le mot, qui se laisse décomposer en 'tarin-eau', devrait être déplacé du FEW 21, 235b au FEW 13/1, 107a tar-. Pour 'tarin', '-inet' au sens 'tarin', v. not. 62, B; — 2° pour certains auteurs, ⁺*tchirou* serait l'hirondelle de fenêtre; sur ce mot,

qui désigne couramment la bergeronnette grise, v. not. 56, ADD.

⁷ Finales: 1. *-îr* pourrait constituer une var. de *-î* 'ier' en certains pts (comp. *+cavayîr* 'cavalier' DL), mais v. DL *+êrtchî*, masc. (*-îre*, fém., L 106); 2. *-îč* est une altération de *-î*, ou de *-îr*, car *+êrtchîche* est fém. (DL). HAUST, DL, considère que la finale *-îche* est due à l'influence d'*+arondje*; mais *-îre* passe de lui-même à *-îche* (cf. *+forîche*, *+corîche*...), ainsi que *-îye* (cf. *+îche*, var. de 'île' en topon.): v. REMACLE, DW 13, 1985, 116-7; 3. *-îy*, confirmé par PIRS., LÉON. *+êrtchîye* (chez le second pour Na 84), équivaut littéral^t à 'ie'. Noter, à Ne, l'adjonction d'une voyelle prétonique. — FEW 25, 125ab arcus.

⁸ La forme du suff. (*-šè* < *-šyè*) est influencée par le fr.; comp. la forme locale *-î* de *-ariu* dans 'charpentier' (ALW 1, c. 13).

⁹ V. d'autres mentions w. FEW 25, 112a

arcuballista. — Finales: *-î* 'ier' s'altère en *-îy* ['ie'], d'où le fém. de Na 1, et en *-îš* ['ise']. L'explication de FEW, *l.c.*, n. 35 (*-îš* est influencé par *êrcîč*, lui-même altéré sous l'attraction d'*arôč*) n'est pas recevable, car les var. en *-îš* d'*arbalétrier* et les var. en *-îč* (\neq *-îš*) d'*archer* occupent des aires distinctes.

¹⁰ Comp. DFL *+crokê* [crochet] ou *+martê* d'*hyay'teûr* [My 3] avec le sens 'sterne', et aj. LÉON. *+nwâr martia* (Fenffe-Ciergnon [D 81]) martinet.

¹¹ V. FEW 6/1, 385b Martinus, qui note le sens 'hirondelle de fenêtre' pour Florenville [Vi 6]. — Aj. COPP. *+mârtiyon* 'illon'.

¹² La q. 541 «autres oiseaux» ajoute le type *+mar'hâ* W 63, littéral^t 'maréchal'; le mot s'applique plus souvent au rouge-queue noir (not. 74, D), mais convient bien au martinet, entier^t noir.

69. MÉSANGE (carte 42)

Q. G. 509 «mésange».

Partout 'mésenge', emprunté au francique. Noter le timbre *a* de la voy. initiale, ainsi que l'adjonction sporadique d'un *r* devant la finale 'enge': *+mazindje* > *+maz'rindje* (var. *+madrindje*).

En ADD., espèces de mésanges. La mésange à longue queue, en particulier, reçoit plusieurs dénominations originales.

◆ ALF 844; BRUN., *Enq.* 992; FEW 16, 546b *meisinga; M. SANDMANN, *Die Bezeichnungen der Meise in den rom. Spr.*, Bonn, 1929; E. GAMILLSCHEG, *Marche Romane* 2, 75-82.

A.¹ I. a. *+mazindje*² ...: *mazêč* S 29; Ch; Th 24, 29-46, 54-82; Ni 1, 2, '5, 11-45, 72, 90, 98-112; Na 1, 6, 22, 23, 44, 59-99, 107-112, 127, 129, 135; Ph 6, 37, 45-86; Ar; D 38, 46, 64-120, 132; W 1, 3, '8, '9, 10, 13, 30, 35, '39, '42, '56; H 1, 21, 37, '39, '42, 68, 69; L 1, 2, 7, 14, 29, '32, 35, 43, 45, 66-116; Ve 26, 35-47; My 3-6; Ma 1, 12-53; B; Ne 4-20, 26, 32, 39-51 | -ġ D 136; Ne 43, 57, 65 (arch., ou *mèzāġ*), 69 | -êč Na 130; Ph 16, 42; L 39 | -êč L 4, 19; Ve 1, 8, 24, 31; My 2 | -êč L 61; Ve 34; My 1 |

-êč Ve 6 | -êč Ph 15 | -êč Ve 32 || b. *+mazadje*³: *mazač* Vi 6, 8, 25-47 || c. *+mazingue*⁴ ...: *mazêk* No; To 1-6, 13, 24 (ou *mèzāġ*), 28 (mieux que *mezās*), 37, 39, 73 (ou *-ēgl*⁵), 78 (*mà-*), 94, 99; Mo 1-23, 41, 42; S 1, 13 (ou *-êk*), 19, 31-37; Th '2, 5, 14, 25 | -êk To 27; A 37; Mo 44, 58, 79 | -êk S 10 | -êk To 48 | -êk A '13, '18; S 6 | -êk To 43; A '10, 12 (ou *mèzās*), 60 (?) | -êk To 58, '71; A 1, 44-55 | -êk A 2, 7, '20, 28.

II. a. *+maz'rindje*, *+madrindje*⁶ ...: *mazrêč* Th 53; Ni 6, 61, 80 (?), 93, '97, '102; Na 19, '20, 30, 49, 101, 116; Ph 33; D 15-36, 40, 58; W 21 (*wa-*; ou *-drêč*), '36, 59-66; H 2, 8, '26, 27, 46-67; Ma 2-9; Ne '22, '23, 24, 31, 33, 63, 76; Vi 13 (-ġ), 16, '36 | -êġ Vi '21 | *madrêč*⁷ Ni '9, 85; W 1, 21 (*wa-*; ou *mazrêč*) || b. *+maz'randje*: *mazrâč* Ne 60.

III. *+mèzan(d)je*, *+mé*⁸ ...: *mèzāġ* Ne 65 (ou *mazêč*, arch.) | -âš A 12 (ou *mazêk* selon enq.); Mo 37 (-âš); Vi 18 | *mè-* To 24 (ou *mazêk*) | *mè-* Mo 64 | *me-* To 28 (-ž ou *mazêk*) | *mèzâč* Ne 47 (ou *mazêč*) | -âš D 123 (-ž); B 24 (ou *mazêč*); Vi 2 | -sâš No 3 (ou *mazêk*)⁹.

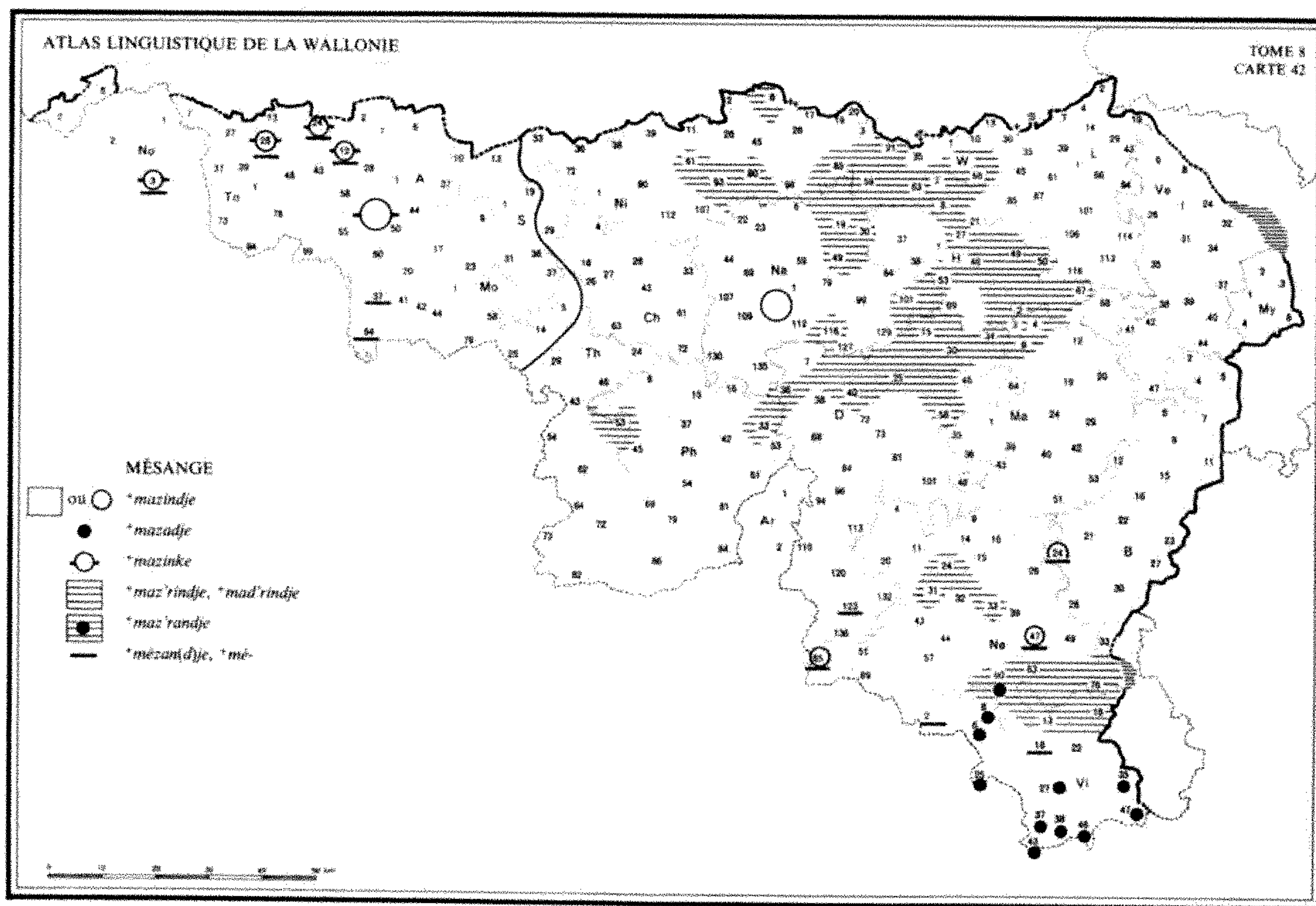

¹ FEW 16, 546b pose un prototype *meisinga (et non *maisinga ainsi que le propose Gamillscheg, à cause des nombreuses formes en +ma-); sur la fréquence du a à la syllabe initiale des mots w., v. REM., *Probl.* 42.

² V. +mazindje DL, VILL., SCIUS (enq. -édje à Malmedy), LÉON., PIRS., BALLE, BAL, COPP., DEPR.-NOP (ou -inke) etc.

³ Le a résulte de la dénasalisation d'un ã. MASS. ne mentionne pas cette forme. Aj. *Gloss. St-Lég.* +masi₆tche, où la diphtongue procède d'un é, lui-même issu de la dénasalisation d'un ě. Comp. ALW 1, c. 7 CENDRE, 27 DENT.

⁴ DEPR.-NOP. +mazingue (ou -indje), DELM., CARL., REN. +mazingue, MAES *id.* mésange; fig., sexe de la femme et +code ~ femme de mœurs légères, COTT. +mazégue.

⁵ Comp. les formes en -ēgl, -āgl citées FEW, *l.c.* et, selon un processus identique, mazāgr BRUN., *l.c.*

⁶ DFL +maz'rindje, +madrindje, LIÉG. +maz'rédje. Gamillscheg expliquait l'insertion d'un r devant la finale -indje par l'influence de 'mise-

rin' malheureux, mot qui n'a pas de descendance en B.R. (v. FEW, *l.c.*, n. 15 et 6/2, 169b miseria). Pour Wartburg, l'amplification de la finale '-ange' > '-erange' a une valeur diminutive et caressante: comp. l'alternance *mézette* / *mézerette*. — Il semble que le phénomène est plus fréquent qu'il n'y paraît: v., dans ce vol., une altération similaire dans 'pinson' (not. 60), +sizèt (not. 62), 'sangsue' (not. 166).

⁷ Pour zr > dr, comp., sur une aire plus vaste, 'jaserine' > 'jaderine' (not. 67).

⁸ Formes empruntées au fr., comme l'indiquent le timbre de la voy. initiale (è, é au lieu de a) et celui de la voy. tonique (ã au lieu de ě...), la présence d'une chuintante (š au lieu de č, k).

⁹ Dérivés: 1° 'mésangette', +mazinguète (one pitite ~) jeune fille coquette et prétentieuse Ve 39, +mazéguète «tête folle, drôlesse» My 3. V. REM., *Gloss.* et FEW 16, 547a; — 2° 'mésanger, dé-'. V. DL +mazindji façonner sans être de métier [L 43]; d'où +di- détraquer, démantibuler; DEPR.-NOP. +mazinguî façonner sans soin ni art; MAES +mazindji fureter à

la manière des mésanges ...; — 3° 'mésette'. V. +*mazète* petite gamine, jeune fille BAL, BALLE, CARL.¹, COTT.; petite fille capricieuse REN.; personne jeune, sans expérience SIG.; mazette, jeune freluquet DL; mazette, personne maladroitte SCIUS; «argoulet, petit brouillon» VILL.; mauvais joueur, freluquet, espiègle PIRS; mauvais joueur, homme sans relief LÉON.; mauvais joueur, personne sans énergie ou maladroitte MASS., etc.; FEW 16, 547a (2 c). — Réponse approximative: 'hoche-queue' +*ostê-tcheû* To 7: v. not. 56, A et MAES +*mazingue* et +*m-osse-tcheû*, synonym. de +*osse-tcheû* — Enfantine: +*têche d'intche* [tache d'encre]!, *di-st-on à on gamin tot mostrant si stoumac'*; *pitch, mazindje!*, *di-st-on-après tot bouhant* ['bûchant' frappant; v. DL, FEW 15/2, 27b *būs k-) *so s' né avou on deût*. W 56. — Croyance: la petite mésange pond 24 œufs; +*lès preumis jon.nes t'cheur'* ['déchirent'] *lès dêrnis-eûs* To 37; — les mésanges +*rak'tê* [crachent; v. FEW 10, 35a r a k k-] *cand on va vîr leûs jo'nes pa l' frête* ['fraise' ouverture; v. FEW 3, 754a fr a n g ě r e] *dou trô* A 2.

ADD. Espèces de mésanges.

1° Mésange charbonnière (*Parus major*). La plus commune et la plus grande. Elle a le dessus de la tête et la gorge noirs, ainsi qu'une ligne médiane sur le ventre. Son cri se fait entendre dès février.

1. '+grosse mésange': *grôs* Ve 1¹; — 2. +*sis-sideû*²: *sisidâ* H 67; Ve 32, 34, 40 (q. 541); My 1 (q. 541; H. Cun.); Ma 19; +*fifigüeû*: *fifigâ* Ne 9; +*fi dê Dieû*: *fi dê dyâ* Ma 2³.

2° Mésange noire ou petite charbonnière (*Parus ater*). Moins fréquente et plus petite que la précédente. Elle a aussi la tête noire, mais pas de ligne médiane sur le ventre.

1. 'petite mésange'⁴ passim; — 2. '+nware m.'⁵: *nwar* Ne 49; — 3. 'm. +*du tchabote*⁶: *du çabôt* Ve 32; — 4. +*mance-à-lunètes*⁷: *mâs a lunèt* Th 24.

3° Mésange bleue (*Parus caeruleus*).

'+bleûse m.'⁸: *blâs* Ve 1.

4° Mésange huppée (*Parus cristatus*).

'+toup'léye m.'⁹: *tuplêy* Ve 1.

5° Mésange nonette (*Parus palustris*). Elle a le corps gris et une calotte noire.

1. '+griche m.'¹: *grîš* Ne 49; — 2. 'm. du *maras*¹⁰: *du maras* Ve 1¹¹.

6° Mésange à longue queue (*Aegithalos caudatus*). La plus petite des mésanges (14 cm, dont 8 cm de queue); elle a le dos gris ou noir, le ventre blanc.

1. 'm. +à lôgue cawe'¹²: *a lôk kaw* Ve 1; +*keuw-role*¹³: *kâw rôl* Ph 79; — 2. +*dam-zèle*¹⁴: *damzêl* Ma 9; — 3. +*moûni*¹⁵: *mûnî* H 67; Ve 6; +*moûn'rêsse*: *mûnrês* Ve 26; — 4. +*botêye*¹⁶: *bôtêy* Ve 1; — 5. 'fourgon-(mésange)¹⁷: *furgô*ⁿ L 4; *förgô m.* H 37¹⁸; — 6. +*makète di sô*¹⁹: *makèt di sô* D 72 (q. 541 «autres oiseaux», sans définition); Ma 36 (q. 541 «autres oiseaux»: petite mésange), 46; Ne 9²⁰.

¹ V. aussi DL, BAL, CARL.¹, et comp. MAES +*grande m.*

² DL +*sissideû*, +*su-*, ainsi que +*suce-ti-deût*, littéral' 'suce ton doigt', VILL. et SCIUS +*sissideû*, BASTIN, *Ois.*: *id.*; son chant est aussi interprété +*ci ki deût* ['celui qui doit'], et on fait répondre par la caille: +*pâye sès dêtes*. Cf. FEW 21, 234b. Ces désignations calquent (et interprètent, cf. les mimologismes 'fils de Dieu', 'suce ton doigt', 'celui qui doit') le cri de l'espèce; à L 45, on dit qu'elle chante: +*sissideû* (ter), *sit!* Croyance: +*kwand li sissideû hûfêlê* [littéral' siffle; v. not. 18], *c'est sène di bon tins* H 67; +*avou l' fi dê Dieû, i r'frê bin vite bon* Ma 2. — Les notations qui précèdent autorisent, semble-t-il, à ranger ici +*clé-diè* H '42, recueilli à la q. 541 «autres oiseaux» avec l'explication «premier oiseau qui pépie au printemps». Le t., qui répond à 'clé-Dieu', provient sans doute lui aussi d'une interprétation mimologique du chant; il faut en effet ajouter que 'clé-Dieu' est l'un des noms w. de la primevère (v. vol. ult., et FEW 2/1, 765a clavis).

³ Aj. +*gnûre m.* H '20, d'après DFL (à comp. à 'noire m.' mésange noire); +*m. tchèrboneûse* ['charbonneuse'] LÉON.; +*nwêre tchèrbonière*, --- *char-* DASC., *Ois.* FEW 2/1, 356b *carbô* (dér. en '-ier', '-ière').

⁴ V. DFL (pour H '20; B 5), BAL, DASC., *Ois.*, CARL.¹, etc.

⁵ DL *+neûre m.*, DASC., Ois. *+nwâre m.*

⁶ Pour *+tchabote* creux dans un arbre, v. vol. ult. — La plupart des mésanges font leur nid dans une cavité.

⁷ Propr^t 'manche-à-lunette', t. qui s'accorde mieux avec la morphologie de la m. à longue queue (v. n. 18).

⁸ V. aussi DL *+bleûve m.*, COPP. et DASC., Ois. *+bleûsse m.*, BAL *+bleû m.*, ainsi que LÉON. *+bleuwe-tiësse* «mésange à tête bleue» [mésange bleue?].

⁹ DL *+houpéye m.*, *+toupelêye m.*, LÉON. *+m. upéye*, DFL *+m. à houe* (pour H '20; B 5); BAL et DASC., Ois. *+m. à woupe*, etc. Autres mentions de dér. de 'huppe' et 'toupe' à la not. 58, B.

¹⁰ DFL, et DASC., Ois. (aussi pour la mésange des saules).

¹¹ Aj. DL *+mazindje al neûre tiësse*, DASC. --- à *nwâre tiësse*; LÉON. *+m. nonète*.

¹² DL *+m. à (al) longue cowe*, BAL *+m. à longue keuwe*.

¹³ Peut-être altéré d'un primitif *kêw rôl*, littéral^t 'queue-râble', à rapprocher, pour la motivation, de 'fourgon' (ci-dessous, n. 17); telle quelle, la forme répond à 'queue-roule (= rouleau)'. — Aj. FEW 2/1, 503a caud. a.

¹⁴ Comp. *+pôpinète* à S 23, 24, 28, 29, 35, 36; Ch 56, d'après DASC., Ois. au sens 'mésange à longue queue', mais BAL *id.* au

sens 'mésange noire' et COPP. *+poplinète* mésange noire; fringante et gentille petite femme. — FEW 21, 234b mentionne frm. *popinette* mésange à longue queue, Charl. *pôpinète* *id.* Ces mentions sont à classer FEW 9, 603b *puppa.

¹⁵ DL *+moûni*. Sans doute à cause de la couleur claire du ventre. Ce sens a été connu en fr.; v. FEW 6/3, 36b molinarius.

¹⁶ Porter le sens FEW 1, 661a butticula.

¹⁷ C.-à-d. 'fourgon de four'. Porter le sens 'mésange à longue queue' FEW 3, 898b *fūricare (sous III 1 a β).

¹⁸ La q. 541 «autres oiseaux» permet d'ajouter 'queue de poêle': *kêw di pêl* Na 23 («à grande queue»); *kew dê pêl* Ni 80, que l'on comparera avec *+keu d'pêlète* (propr^t 'queue de poëlette') LIÉG., FEW 2/1, 530a caud. a. — V. encore *+mance d'alène* (propr^t 'manche d'alène') à Ch 6, 23, 24, 25, 26; Th 3, 7, d'après DASC., Ois., à comp. à *+mance à lunètes* Th 24, défini par 'mésange noire' (v. n. 7).

¹⁹ D'abord 'efflorescence de saule'. À classer FEW 6/1, 71a makk-, et à comp. à Charl. *+makèt* variété de mésange, FEW 21, 234b.

²⁰ Aj. *+pèle-mossê* propr^t 'pèle-mousse' VILL. et SCIUS.

70. PIE-GRIÈCHE

Q. G. 523 «pie; pie-grièche».

Les pies-grièches possèdent un bec fort, recourbé en crochet à l'extrémité. Si la pie-grièche écorcheur ou pie-grièche rousse est essentiellement insectivore, la pie-grièche grise est le plus redoutable prédateur de l'ordre des passereaux: elle s'attaque aux autres oiseaux, aux petits mammifères, aux reptiles. Les pies-grièches ont au surplus l'habitude d'empaler leurs proies sur des buissons d'épines. Ce comportement motive les appellations de ces oiseaux.

Noter les nombreuses lacunes et altérations.

A.¹ 1. *+crâwe-agace*²: *krāw* Ve 37 ('*putit* que l'agace'), 39 (*id.*).

2. *+crawèye, -êye, -é(ye) ... a.*¹³: *krawèy* D 34; B 12 | *-èy* D 64; W 35; Ve 41; Ma 2, 3, 9, 24, 42 | *-èy* Ni 20; W '8 | *-èy* Ni 17 | *-éy* Ni 98; Na 19, 30; H '42; B 11, '17 | *-éy* Ni 2, '5 | *-é* B 2, '3, 11 (ou *-èy*) || *+crâwèye, -êye, -éye ... a.*¹: *krâwèy* H 49 | *-èy* L 45; Ma 4 | *-èy* H 53 | *-èy* H '26, 37, 38.

3. *+crawû a.*¹: *krawû* B 21.

4. a. *+craw'lû ... a.*¹⁴: *krawlû* B 30; Ne '50 | *-û* Ne 33, 39 | *kròwlu* Vi 13 || b. *+craw'yûwe a.*¹: *krawyûw* Ne 15.

5. a. *+crawieûse ... a.*¹⁵: *krawyês* Ch 16, 33, 61, '64; Ni 26, 28, 45, 80, '102; Na 1, 6, 23, 59, 79, 109; Ph 15 (q. 541 «autres oiseaux»), 45, 61, 79; D 7, 36, 46, 94, 101; Ma 35-39, 46,

'50; Ne 4-14, '22, '23, 24 | *krā-* Th 24; Ph 16 (q. 541 «autres oiseaux») || 'a. **+crawieûse**, 'a. **+crouyeûse**⁵: *krawyês* Ch 27, 63 | *krayês* S 31 || b. **+cwargneûse** a.¹⁶: *kwarñês* Na 116 || c. **+glorieûse** a.¹⁷: *glòryês* Th 72 || d. 'a. **+scrabieûse**⁸: *skrabyês* Ni 1.

6. a. 'a. **+clawiêre**⁹: *klawyêr* To 43; A 12 || b. 'a. **+coliêre**¹⁰: *kòlyêr* Mo 41.

B.¹¹ a. 'agace **+lôziêre**: *lôziêr* To 99 || b. 'a. **+rôziêre**: *rôzyêr* Mo 20 || c. 'a. **+loriêre**: *lòryêr* A 28 || d. 'a. **+lô.îk**¹²: *lôîk* A 7.

C.¹³ **+moudrêre** d'agace, **+moudreû** ---, **+moudriheû** ---: *mudrêr* My 1 (ou *grò mudrêr*), 4, 6 | *mudrê* L 19, 29; Ve 1, 31-34; Ma 20 | *mudrihé* L 4, 7.

D.¹⁴ 'agace **+crû_{eu}te**: *krû_{eu}t* Vi 47.

E.¹⁵ **+blanche** agace: *blâç* Vi '17.

F. 'agace **+di hôye**¹⁶: *di hōy* L 66 (pie plus petite)¹⁷.

¹ Aboutiss^t de frq. **krawa* griffe (1) et dér. adjectivaux en '-ée' (2), '-ue' (3), '-elue' et '-illue' (4), '-illeuse' (5), '-ière' (6), dont le sens est ici 'qui possède un bec crochu'. Certains de ces dér. sont aussi connus aux sens 'courbé; tordu, tortu, rabougri; chétif, etc.': v. vol. ult., en particulier les notions RABOUGRI (d'un arbre), CHÉTIF (d'un enfant). FEW 16, 380a mentionne les t. 2, 4, 5; v. aussi FEW 15/1, 8a *agaza*.

² Comp. DL **+crâwe**, f., crosse à jouer (arch.), REM., *Gloss.* **+crâwe**, f., houe à dents; crosse à jouer. V. DEFR., *Faune crawagace* (sans localisation).

³ DL **+crawéye** a.

⁴ HAUST, *Chestr.* **+crawelue** a. pie-grièche grise, LIÉG. **+crow'lu** a. ou **+grîje** a. id. (à ajouter tous deux aux formes recueillies par l'EH).

⁵ LÉON., PIRS., BALLE **+crawieûse** a. («-euse» PIRS.), COPP. *id.* ou **+a. èscrawieûse** (forme intermédiaire entre **+crawieûse** et **+èscrabieûse**, cette dernière ici sous d), BAL **+crâwieûse** a., CARL. *id.* à Ch 29 et Th '35; DEPR.-NOP. **+a. croyeûse**, CARL. et DASC., *Ois.* **+a. crôyeûse** (à comp. à la forme *krayês* S 31, relevée par l'EH). Dans la plupart des pts concernés, on connaît aussi le v. **+craw(i)yî**, -i... **+gra-** aux sens 'gratter, griffer; fouiller; tisonner, etc.',

FEW 16, 378b-379. À Ni 1, **+crawyî** gratter dans les cendres a une var. **+èscrawyî** (ex-+), qui est sans doute à l'origine de la var. *aclote* **+èscrawieûse** a.'. — Dans le roman *Li crawieûse agasse* de J. Calozet, le t. est employé pour 'mauvaise langue'.

⁶ *krawyês* s'altère en *kwarñês*, vraisemblabl^t par les étapes: *krawyês* > *kwaryês* (métathèse des cons. r et w) > *kwarñês* (renforcement du yod).

⁷ *kròwyês* > *glòryês*, propr^t 'glorieuse', au sens 'fière': comp. 'compère-**+gloriot**' loriot (not. 54, n. 7).

⁸ *èskrawyês* > *èskrabyês*, sous l'influence de **+(è)scrab(i)yî** gratter, racler, etc. (sens voisins de **+(è)scraw(i)yî**, sur lequel v. n. 5). Nivelles **+èscrabyî** figure sous néerl. *schrabben*, FEW 17, 56b.

⁹ *klawyêr*, qui correspond exact^t à 'clo-ière' (dér. en -aria de 'clore', attesté à l'ouest: FEW 2/1, 749b *claudêre*), est altéré d'un primitif **krawyêr*. V. en effet la note suivante.

¹⁰ Cf. DELM. «a. *croière*» et DASC., *Suppl.* **+a. croyêre** S 1. — La forme montoise est rangée sous FEW 15/1, 8a *agaza*, et le second élément interprété comme un dér. du gaul. **crōdios* (FEW 2/2, 1358), ce qui était la proposition de LECOY, *Romania* 77, 1956, 85-7, lequel ne semble pas cité; la même analyse est donnée du nam. **+crawieûse**. — Des formes classées, il faut encore rapprocher: 1° des attestations lorraines, insérées FEW 21, 224b (Metz, Nied *crawire*, Metz, Isle, Pays-haut *crowire*); 2° une mention ancienne, sans traduction précise, classée FEW 21, 218a (afr. *croviere*, s., sorte d'oiseau; cf. TL, s.v., Gdf, s.v. *crouiere* et LECOY, *l.c.*). Des raisons onomasiologique, géographique et phonétique font préférer **krawa* à **crōdios* pour les formes dont il est ici question, mais le problème devrait être examiné de façon plus approfondie.

¹¹ Ces formes sont difficiles à interpréter. — On songe à rapprocher la forme de To 99 du t. 'lo(u)sard': cf. PIRS. **+lôzâr** pers. qui plaisante ou raille de sang froid, CARL.² **+lôzâr**, **+loû-** flatteur, sournois, traître, sens plus proches de celui de l'étymon, le frq. *lôs* («falsus, dolosus»), FEW 16, 480b-481a. Le t. 'lo(u)sard' et, d'une façon générale, les descen-

dants de l^ôs sont bien représentés au n. du domaine gallo-roman.

¹² La finale correspond peut-être au suff. '-enge' < germ. -inga; comp. 'mésenge' (not. 69).

¹³ SCIUS +moudrère d'a. pie grièche, VILL. et SCIUS +gros moudrère sorte d'oiseau, DL +moudreû d'a. (H), +moudriheû d'a. (F). Dér. en -átor (> -ère), -atôre (> -eû), -isc- (morphème de la conj. inchoative en '-ir') -atôre de +moude / +moudri 'meurtre' / 'meurtrir' tuer. FEW 16, 583b *murþjan (+moudreû d'a.) et 15/1, 7b agaza (id.).

¹⁴ Dans cette forme *ũ*, résulte de la diphthongaison d'un *é*. Étym.? Penser ici à *crōdios, FEW 2/2, 1358a (v. n. 10)?

¹⁵ La pie-grièche grise (*Lanius excubitor*) a les parties supérieures grises, les parties inférieures blanchâtres. Aj. '+grije agace', d'après MASS. et LIÉG. — Pour la pie-grièche écorcheur (*Lanius collurio*), qui a les parties supérieures marron, il arrive que l'on spécifie: +rossê moudreû d'a. Ve 1, +rossète crawieûse a. LÉON.

¹⁶ La pie-grièche nidifie dans les arbustes épineux, souvent dans les buissons d'aubépine (v. l'introduction).

¹⁷ La q. 541 «autres oiseaux» ajoute le t. '+cronkêye a.' L 113; le déterminant est le part. passé de +crankî tortiller, lequel n'est pas sous crinc, FEW 16, 389b (cf. proposition de HAUST, DL), mais sous cancer, FEW 2/1, 175b. — Rép. approximative: +tchac-tchac: čak čak Ne 32 (?); Vi 47. V. not. 73 TRAQUET, A. La pie-grièche et les traquets sont effectiv^t comparables sur plusieurs points: la livrée, pour la pie-grièche grise et le traquet motteux; la façon de guetter la proie à partir d'un perchoir élevé, pour les pies-grièches et le traquet tarier. — Additions venant des lexiques: 1° MASS. +sote agace; cf. FEW 15/1, 8a (Cumières); — 2° RUELLE, *Mots borains* IV, 14 mentionne +pie-wénke, qu'il définit par 'pie-grièche' et analyse en +pie (mais v. not. 52: le Borinage connaît +agache) + +wénke, équivalent de l'afr. *guinche* (cf. FEW 17, 555b *wenkjan). À la q. «bouvreuil», un village du s. de Mons [Mo 41] a donné +piy'wêke comme équivalent de +pione (forme et sens confirmés par DELM. +péwinke bouvreuil): v. not. 66, n. 4.

71. GRIVE (carte 43)

Q. G. 137 «avec de la bourdaine, on fait des pièges pour les grives», complétée par 502 «mettre des lacets pour tendre aux grives» et 513 «grives (espèces connues)»¹.

Dans une zone couvrant approximativ^t le domaine liégeois, le t. 'champaine' (B) s'est imposé comme terme générique; il est parfois utilisé dans la même zone avec le sens plus précis de 'grive musicienne': v. ADD.

La q. «espèces de grives» est traitée en ADD. Au classement zoologique (par espèces), on a préféré un classement motivationnel: la matière est organisée en fonction des divers critères qui président à la diagnose des espèces (taille, couleur, origine, etc.).

◆ BRUN., *Enq.* 807.

A.² I. +grive ...: grif To 2; A 1, 50; Mo 1-37, 44, 58, 79; S 6, 13-37; Ch 16-72; Th '2, 5, 72, 82; Ni 6, '9, 17-20, 28-93, '102, 107; Na 1-

19, '20, 30-130; D 25, 30 (502, mais B 137), 38-58, 64 (502, mais B 137, 513), 72-84, 96, 101; W 3, 21 (ou B), 59; H 38 (ou B); L 2 (137, mais B 502); Ma 1, 35-51, 53 (ou B, mais néol.); B 16 (ou B), 21 (id.), 22-23; Ne 16, '23, 26, 33, 39, 49, 63, 76; Vi 2, 6, 16-47 | -v To 78; D 136; Ne 65; Vi 8, 13, '48 | grif To 1; A '52, 60; S 1; Ni 2, '5, 26; Na 22, 23 || +grive ...: grif No; To 6-13, 27, 37, 39, 73, 94, 99; Mo 64; Ch 4; Ni 1, 11 (J.H.), 112; Ar 2; D 110, 120; Ne 20, 44, 60 | -v D '129 | grif D 123 | gré/if Ni 11 (enq. compl.) | -v Ne 51, 69 | gréif D 132.

II. +gréve, -ê- ...: gré/if Mo 41; S 10; Ar 1; Ne 43, 57 | gréif, -é- To 24, 28, 43-58, '71; A 7, '10, 12, '13, '18, '20, 28, 37; Ch '64; Th 14-54, 64, 73; Na 130 (enq. compl., mais -î- J.H.),

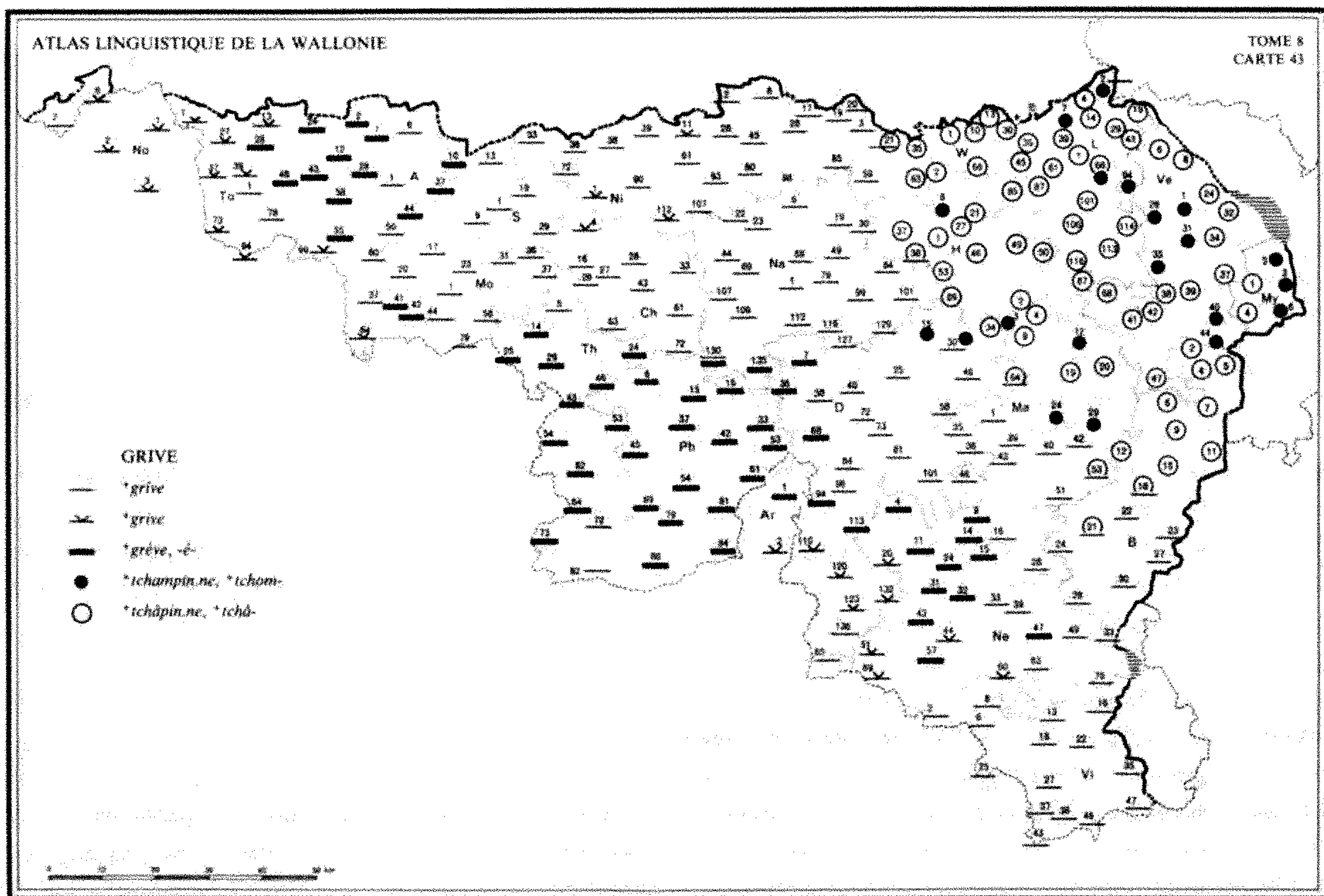

135; Ph; D 7, 36, 68, 94, 113; Ne 4, '5, 9-15, '22, 24, 31, 32, 47 | *grēf* A 44, 55 | *grēf* Mo 42; Th 62 | *grāf* A 2.

B.³ I. *tchampin.ne., *tchom-...: *čāpēn* D 15, 30 (137, mais A 502); W '39; H 8, '26; Ve 35, 40, 44; My 3; Ma 24, 29 | -*ēⁿ* Ve 31 | -*ēⁿ* L 2 (502, mais A 513) | *čāⁿpēn* L 66 (ou *čō-*), 94; My 6 | -*ēⁿ* Ve 26; My 2 | -*ēⁿ* Ve 1 | *čōpēn* L 7; Ma 3, 12.

II. *tchâpin.ne., *tchâ-...: *čāpēn*, -*ēⁿ* H 21, 27; L '75, 85, 87, 113; Ve 37-39, 41, 42, 47; My 4; Ma 53 (ou A); B 2-11, '14, 15, 16 (ou A), '17, 21 (qqfs, ou A) | -*ēⁿ* L 61 (ou -*ēⁿ*); Ve 8; Ma 20; B 12 | -*prēⁿ* Ve 24 | -*pēn* L 61; Ve 34 | -*ēⁿ* Ve 6 | -*ēⁿ* My 1 | *čāpēn*, *čā-* D 34, 64 (137 et 513, mais A 502); W 1, '8, 10, 13, 21 (ou A), 30, 35, '36, '42, '56, 63, 66; H 1, 2, '28, 37, 38 (502; ou A 137), '39, '42, '45, 46-53, 68, 69; L 45, 106, 116; Ma 2, 4, 19 | -*ēⁿ* L 35; Ma 9 | -*ēⁿ* L 4 | *čōpēn* H 67; L 1, 14, '32, 39, 114 | -*ēⁿ* L 29 | -*ēⁿ* Ve 32 | *čōpēn* L 43, 66 (ou *čāⁿ*), 101 | -*ēⁿ* L 19.

¹ Nombreuses lacunes aux q. 137 et 502, en

particulier là où la tenderie aux grives est rare ou inc. Le tableau se fonde sur la q. 137, les deux autres q. comblant les lacunes et apportant les var. suivantes: A. 'grive'. Var. touchant: 1. la durée vocalique: -*ī-* (-*ī-*) S 1; Na 23; -*ī-* 502, 503 (-*ī-*) To 94; -*ī-* (-*ī-*) Mo 9, 37; -*ī-* (-*ī-*) To 6; -*ī-* (-*ī-*) Mo 9; S 29; D 136; Ne 65; -*ē/ī-* (-*ē/ī-*) Ne 43, 57; 2. le timbre de la voy.: -*ī-* 502, 513 (-*ē-*) D 7; -*ī-* 502, 513 (-*ē/ī-*) Ne 43, 51, 69; -*ī-* 502, 513 (-*ī-*) D 123; -*ē/ī-* 502, 513 (-*ī-*) Ne 44; -*ē-* (-*ī-*) Ch 72; Th 72; Ne '23; -*ē-* 502, 513 (-*ā-*) A 2; -*ē-* (-*ī-*) A 50; -*ē-* (-*ī-*) A 60; — B. 'champaine'. Var. touchant: 1. le timbre de la voy. initiale: *čā-* 502, 513 (*čāⁿ*) Ve 26; My 6; *id.* 502 Ve 1; *čā-* 502, 513 (*čā-*) Ve 34; *čā-* 502, *čā-* 513 (*čō-*) L 114; *čōⁿ* (*čō-*) L '32; *čā-* (*čā-*) Ve 31, 44; *čā-* (*čā-*) H '28; *čā-* (*čā-*) Ve 37; *id.* 502, 513 L 113; *čā-* (*čā-*) W '39; *čā-* 502, 513 (*čō-*) Ma 3; *čō-* (*čā-*) Ve 24; 2. le timbre de la voy. tonique: -*ēⁿ* 502, 513 (-*ēⁿ*) L 29; Ma 20; -*ēⁿ* (-*ēⁿ*) B 12; -*ēⁿ* (-*ēⁿ*) L 66; Ve 44; -*ēⁿ* (-*ēⁿ*) Ve 1; -*ēⁿ* 502, 513 (-*ēⁿ*); Ve 31; -*ēⁿ* (-*ēⁿ*) My 6; H '28. Les oppositions de type lexical figurent dans le tableau.

² FEW 4, 209a *graecus*. — À Ni 90 et à

S 10, le t. a le sens précis de «gr. française de passage» [= gr. mauvis (*Turdus musicus*)] Ni 90, «petite gr. rousse, française» [= id.] S 10. Le mot s'oppose à *čak* Ni 90, *čap* S 10 [= litorne]. — D'après BAL, 'grive' signifie plus spécial 'grive musicienne'.

³ DL +*tchâpin.ne*, REM., *Parler* § 158 +*tchâpin.ne*, WIS. +*tchampêne*, SCIUS +*tchampêne*, mais VILL. «*chapêne*» (enq. +*tchâpêne*), LÉON. +*tchampwin.ne* ou +*grive*, -é- (en dehors de la zone de l'EH, mais LÉON. n'identifie pas les espèces avec précision). — Dér. en '-aine' (-ana) de 'champ' (cf. HAUST, DL), classé erronément par FEW 13/2, 360b avec les dér. de l'onomatopée *tšap*- désignant la litorne: v. ADD., n. 43. — Sens fig.: 1° 'jeune fille fluette' REM., *Gloss.*; — 2° +*tch.* d'*ahênîre* [enclos voisin de la maison où on cultive les +*ahans* jeunes légumes printaniers; cf. DL, FEW 24, 242b **a fanna re*], synonym. de +*canadas pêtés* [pommes de terres grillées] H 1.

ADD. Espèces de grives¹.

La diagnose populaire s'opère en fonction des critères suivants:

I. la taille²: 1. 'grosse'¹³: *gròs*, -z To 24; A 12 (-o-: dans les bois); Th 53, 62, 72; Ph 45 (= draine); Ar 2 (= litorne); L '32; Ve 1 (ou *nâr kaw* [litorne]), 32, 39 (~ *d ivyèr* [litorne]); B 4 (~ *čipèt* ou *čipèt dè payi*, = musicienne⁴); Ne 49. Au pl.: *gròsè* S 13; *gro-* To 48; -zè Mo 64. — 2. 'double'¹⁵: *dòp* Ve 39 (~ *čipèt* ou *hènsal* [draine]); My 6 (ou *trīš(ād)* [draine]); *dūblà* To 7 (la plus grosse [draine]); -e To 39 (grosse); *dōbl* To 6. — 3. 'royale': *rwayal* D 36. — 4. 'petite': *pitit* L '32; *ptit* B 4 (~ *čipèt* ou *č.* *di pasèč*, à ailes rousses [mauvis]); *pètit* A 12 (dans les jardins). Au pl.: *ptitè* Mo 64. V. aussi 'petite française', ci-dessous IV, 3. — 5. 'fine': *fin* A 7 (ou *g. dè smay*⁶);

II. la couleur du plumage⁷: 1. 'grise'⁸: *grīs*, -z Ni '102; Ve 40 (ou *čipèt* [musicienne]), 44 (ou *čača* [litorne]); My 1 (ou ~ *d ivyèr* [litorne]), 2 (bonne [musicienne]), 4, 6 (= *pyès* [draine?]); B 2-3 (ou *dè fañ* [litorne]), 4 (id. = cingle d'eau⁹), 9 (ou *du fañ* [litorne]), 12 (v. *nâr*); *grīs* Ph 79 (= musicienne); D 110 (ou *du payi* [musicienne]). — 2. 'perse'¹⁰: *pyès* My 6 (ou *grīs* [draine]). — 3. 'cendrée'¹¹: *sèdrèy* D 36. — 4. 'roussette'¹² [mauvis]: *rusèt* Th 62,

72; Ph 79 (-*et* ou *frāsès*); Ar 1, 2; D 120; Ne 51 (= gr. française), 69; Vi '36; *ròsèt du flat*¹³ Ve 39¹⁴. — 5. 'brune': *brèn* To '71 ([musicienne]; la *frāsès* est dite «jaune»). — 6. 'noire'¹⁵: *nâr* Ve 41, 44; My 2 (pas bonne), 4; Ma 9, 20; B 5, 12; *nwèr* Th 24; Ni '102; *nwâr* D 110, 136; B 30 (~ *g. dè čā*); Ne 69; *nwar* B 22 (= *li māvi*), 24; Ne 49 (plus petite que *čača*). — 7. 'blanche': *blāk* Ar 2; L 114 (*li gròs* ~ *d ivyèr* ou *čaktrès* [litorne]); *blāč* D 136¹⁶. — 7. «tachetée». +*sprouké-lé*...¹⁷: *spruklé* Ve 34 (litorne; grosse et moins appréciée); -*èy* Ve 1; +*pèt'lé*¹⁸: *pètlé* B 9 (= ?);

III. l'aspect de certaines parties du corps: 1. 'blanc-coler' [merle à plastron]: *blā gòlé*¹⁹ Ve 1 (-*ā*ⁿ «grive à plastron ou merle à collier»), 32-34 (-*ā*ⁿ), 39, 42, 44; My 3, 4, 6 (-*é*, ou *bridō*); B 2, '3, 4 (-*ī* = merle à plastron), 5 (-*ī*), 7 (-*ī*), 9, 15; *b. kòlé* Ma 51; B 21, 22; -*è* D 36. — 2. +*bridon*²⁰: *bridō* My 6 (ou 'bl. coler'). — 3. a. 'noire-queue'²¹: *nâr kaw* Ve 1 (ou *gròs* [litorne]), 39 (= litorne); b. 'noires-pattes'²²: *nwar pat* Vi 8; c. 'à noire tête'²¹: *a nâr tyès* Ve 47 ([litorne])²³;

IV. l'«origine»²⁴. 1. 'de pays'²⁵ [musicienne, qqfs litorne]: *di payi* Na 84; Ma 2; *dī---* Na 30; *dū---* D 110 (= *grīs*); Ne 11, '22, '23, 24; *dě---* Ne 31 (= la *čak čak* grise); *dè payè* Ni 98; *du pèyi* Ne 63; Vi '21; 'du pays': *dè payi* Ve 35; Ma 24 (gr. commune); *dò---* Na 127; D 101; Ma 51, 53; B 4 (*čipèt* ~ gr. musicienne), 11, 15-24, 28; Ne 9, 16, 26; *dó---* D 101; *du---* Ph 53; Ar 1; Ne 43 (*pèyè/ī*), 51 (id.), 69; *du---* Mo 9; Ch 63 (ou *d ārdèn*); Ni 1; Ph 45 (= litorne); *dō---* Vi 37. — 2. 'belge': *bèlš* Ni 20 (du pays). — 3. 'française'²⁶ [mauvis]: *frāsès* To 48 (petite), '71 (jaune); S 10; Ni 1, 17, 20 (-*es*), 90 (de passage); Na 30, 79, 84, 109 (*šāpañ* ~), 116 (de passage), 127; Ph 53, 61, 79 (= *rusèt*; mauvis); D 7, 34 (*frō-*), 36, 38, 58, 72, 101 (de passage), 110, 120; H 27; L 1 (ou *di tròk* ou *viñòp*), 19 (première), 66 (*frāⁿ*), 113 (= *T. iliacus*), 114; Ve 1 (id.), 32 (*frāⁿ*); Ma 9, 24, 36, 39, 51, 53; B 4 (ou *viñòp*: mauvis), 9 (ou *viñòp*), 11 (id.), 15-24, 28, 30; Ne 4, 9, 11, 14-16, '22, '23, 24, 26, 31 (noire, contrair^t à *čak čak*), 39, 47, 49, 63; Vi 16, '21 (*pu rus*); -*ès* S 19; Ch 63 (petite), '64; Ne 43 (de passage);

'petite fr.': *pètit frāsès* To 24; *ptèt frāsès* W 66 (petite); 'de France': *di frōs* Ma 3. — 4. 'd'Ardenne'^{126bis}: *d ārdèn* Ch 63 (ou *du payi*); Na 109; *d ar-* Ch '64. — 5. 'de fagne'¹²⁷: *de fañ* B 2-'3 (*grīs* ~), 4 (*id.* = cingle d'eau), 9 (*grīs* ~). — 6. '(de) Champagne': *šāpañ* Ch 61; Th 53 (plus petite, siffle mieux), 62; Na 109; Ph 61 (*dè* ~), 79 (= litorne); Ar 1 (*di* ~ = *čača*), 2 (ou *li grōs*); D 94 (*di* ~); *kāpañ* A 12 (de passage);

V. les mœurs²⁴, l'habitat, la nourriture²⁸: 1. 'manante'²⁹: *manāt* D 34; Ne 43 (qui hiverne en Belgique). — 2. 'nicheresse'³⁰ [musicienne]: *nišrēs* Ve 32 (du pays). — 3. 'de passage'³¹: *di pasèč* W 1; B 4 (à ailes rousses [mauvis]); *dè pasač* Vi 37; *-āč* Th 24. — 4. 'd'hiver'³² [litorne]: *d ivyèr* D 94; H 53; *d ī-Ve* 39 (*grōz* ~); *d īvyèr* My 1 (*grīs* ~); B 4 (litorne); *d ivyèr* L 114 (*li grōs blāk* ~ ou *čaktèyrès*); *d ivèr* Th 72. — 5. 'champaine'³³. ***tchamp(w)in.ne**, ***tchōp(w)in.ne** ...: *čāpēn* Ve 1 (propr^t *T. philomelus*); *-pwēn* D 38 (J. Noll.); *čāplēn* B 24; *čōpēn* Ni 80, 98 (ou *g. dē payè*); Na 6, 22 (= ?), 23 (espèce mouchetée); *-pwēn* Na 30 (ou *čaktèyrès* grosse gr. française), 127; D 7, '9, 25 (grosse), 36 (gr. d'hiver *ki mauñ lè pèč di spèn*³⁴), 40 (plus grande), 72 (grosse); 'des champs': *dè čā* B 30 (*nwār g.* ~); 'de paquis': *de paki* D 136. — 6. 'haute'³⁵: *hōt*, *-d* Ma 36, 39, 42; B 11; Ne 9-15; Vi 8-16, 22, 27 (*s è la sō ki čāt èl myà*), 37 (*id.*: --- *su* ---), 47; *ōt* Ne 43 (siffle dans les bois). — 7. 'basse'³⁵: *bas* Ma 42; Vi 8, 13, 47; *baš* Vi 8, 16, 22, 27. — 8. «de raisin»³⁶. 'de troche': *di trok* L 1 (ou *frāsès*); 'vignoble' [mauvis]: *viñōp* H 68; L 114; Ve 1, 32 (ou *frānsēs*), 34, 35, 38-44; My 1 (Bellev., H. Cunibert; rouge sous les ailes), 3-6; Ma 20; B 2, '3, 4 (ou *frāsès* = gr. mauvis), 5-7, 9 (ou *frāsès*), 11 (*id.*); 'vignette': *viñèt* Vi 8 (ou française). — 8. «gui» ***hāmustê**³⁷ ...: *hōmustē* Ve 1 (draine, *T. viscivorus*); *-e* Ve 32; *hāmuste* L 114 (draine); Ve 34 (*id.*); «du gui». ***hènesale**³⁸: *hēnsal* Ve 39 (ou *dōp čipèt*). — 9. 'de pommier': *du pāmī* D 110 (= la grosse, ou *čak čak* [litorne]). — 10. 'des chênes': *dè čen* Ph 79 (draine). — 11. 'de haie'³⁹: *d ay* S 13. — 12. 'd'éteule': *du stāl* Ne 47 (ou *grōs du stāl* J.-M. P; elle est *pista-čēy*⁴⁰);

VI. le cri, le chant⁴¹: 1. 'chac'⁴²: *čak* A 2-7

(grosse); Mo 41 (?); Ni 90 (ou *čak čak*; grosse sédentaire [?]); *čok* Mo 44 (?), grosse); 'chap'⁴³: *čap* A 37 (grosse); Mo 17, 58 (du pays); S 10 (du pays), 36 (?), 37; Ch 63 (grosse); Th '2 (grosse gr. de passage en hiver), 24; Ph 53 (?); 'cha(c)-cha(c) ...': *čak čak* Ni 90 (ou *čak*); Na 22 (qui passe la dernière); D 7, 110 (= grosse, *du pāmī*), 120; H 67; Ve 40; Ma 1, 36 (plus grosse et plus noire); B 16; Ne 4, 9, 14-16, 31 (= *g. dē payi*, grise), 44; Vi 6, 8, 16 (se prend à la Toussaint); *čača* Na 79 (grosse), 116 (*id.*); Ar 1 (= *gr. di čāpañ*); D 36; Ve 42, 44 (ou *grīs*); Ma 1 (= litorne), 20; B 2, '3, 4 (ou *čòčò* gr. pâle), 11 (ou *grò* ~), 15, 22, 23 (grosse), 30 (*id.*); Ne 39, 47, 49 (la plus grosse, noire), 60; *čāčā* My 1 (H. Cun., grosse); *čòčò* B 4 (ou *čača*), 5 (litorne), 6, 7, 9 (grosse); *čap čap*⁴³ S 19 (grosse gr. du pays), 29; *wač wač* Na 84 (grosse gr. d'hiver). Dérivés de ces onomatopées: 'chak-eresse': *čakrēs* Ne '22, '23; 'chaket-eresse': *čaktrēs* W 66 (ou *drēn*, grosse); H '28 (grosse), '42 (*id.*), 49, 53, 68; L 1, 66; My 3; Ma 2, 9, 42 (-es); B 7 (mais *krēk* à Rogery); Ne 11, 24; *čok-* Na 19; *-es* Ni 20; *čaktèyrès* D 34; L 113 (-ē-, *Turdus pilaris*), 114 (ou *li grōs blāk d ivyèr*); *-tèy-*, *-tèy-* D 25; H 37; *-tèrēs* Ve 32 (ou *grōs*); *-ti-* L 19 (la plus grosse, en hiver); Ve 1 (*T. pilaris* gr. litorne), 24, 26 (grosse); *-si-* L '32; *čòktèyrès* Na 30 (= *čōp-wēn* grosse grive française). — 2. 'chip': *čip* Ph 79 (ou *kòmèn*, ou *grīs*: gr. musicienne). Dérivés: 'chip-ette'⁴⁴: *čipèt* Ve 32 (parfois *nišrēs* N. Darimont), 35, 38, 39, 40 (ou *grīs*), 41-44; My 1 (ou *čikèt* Bellevaux, H. Cun.: elle arrive la première), 3-6; B 2, '3, 4 (*grōs* ~ ou ~ *do payi*, gr. musicienne; *ptit* ~ ou ~ *di pasèč*, gr. à ailes rousses [mauvis]), 5-7, 22 (employé au sens génér. de 'grive'); *čī-* B 30; 'chik-ette'⁴⁵: *čikèt* Ve 1, 34; My 1 (H. Cun.); 'chip-eresse': *čiprēs* Ve 32; 'chip-erarde': *čiprōt* Na 116 (du pays). — 3. 'crèk'⁴⁶: *krēk* B 4; *krēk* B 7 (à Rogery⁴⁷)⁴⁸. — 4. 'trich'⁴⁶ *trīč* My 4, 6 (ou *trīčāt*, ou *dōp čipèt* [draine]). Dérivé: 'tricharde': *trīčāt* My 6. — 5. 'siffleuse': *šiflēs* To 73; *šiflēs* Ne 11; *si-* Ne 4; 'sifflante': *huflōt* W 1⁴⁹;

VII. la comparaison avec un autre oiseau: 'poulette'⁵⁰: *pòyèt* Ma 53 (grosse grise); B 4 (ou *krēk* ou, rar^t, *drèn*: draine), 16 (grosse grise), 22, 24 (grosse tachetée).

Désignations communes: 1. 'musicienne': *mu-zisyèn* To 73; Ma 9; B 30; Ne 4, 47; «-siyèn» A '18; *mèzèsyèn* Ni 17. — 2. 'commune': *komè'n* Ph 79 (musicienne). — 3. 'draine': *drèn* A '18; Ch 61; Na 109; W 66 (ou *čaktrès* grosse); *drèn* B 4 (rar¹: v. *poyèt* et *krēk*).

Désignations du merle (considéré par les tendeurs comme une espèce de grive⁷): 1. 'mauvis'⁵¹ Ve 1 (*T. merula*), 39, 42; Ma 53; B 4 (merle noir), 16, 22 (= *li nwar*). — 2. 'merle'⁵¹: D 123; Ne 60, 63; *+mièle* (fém.): *myèl* B 5 (serait la gr. draine). V. aussi, ci-dessus II 6 ('grive noire') et III 1 ('blanc-coler' merle à plastron).

¹ On classe le tableau en fonction des critères qui président à la distinction entre les espèces. Ce classement par familles de motivations a été préféré à un classement par espèces. Selon les pts, en effet, les mêmes t. lexicaux s'appliquent à des réalités différentes; aussi ne peut-on pas être toujours sûr des identifications, malgré l'aide qu'apportent les explications des témoins et les gloses des dictionnaires, souvent insuffisantes, qqfs confuses. — C'est dans la moitié est du domaine que le relevé est le plus riche. C'est là, en effet, que l'on rencontre le plus d'espèces, là aussi que se pratique la «tenderie aux grives» (v. à ce sujet les not. 177-180). — Présentation: on donne, entre parenthèses après le pt concerné, les identifications, les gloses ou les explications des tém.; on renvoie entre les t. qui sont dits synonymes. Les identifications proposées figurent entre crochets dans le tableau, ou bien dans les notes.

² Du pt de vue de la taille, la plus grande espèce est la gr. draine (*Turdus viscivorus*), puis vient la gr. litorne (*T. pilaris*). La gr. musicienne (*T. philomela* ou *T. ericetorum*) est plus petite que la litorne, mais plus grande que la gr. mauvis (*T. musicus* ou *T. iliacus*). Les deux premières espèces sont dites «grosses», les deux suivantes, «petites». «double» s'applique à la draine, de même, sans doute, que «royale».

³ DFL *+grosse* litorne, REM., *Parler* § 158 *+grozès grises* litornes.

⁴ Comp., au même pt, *+pitite tch.* ou *+tch. di passédje.* *+tchipète*, propr¹ 'gr. musicienne', est utilisé comme t. générique, et les espèces sont classées par référence à l'espèce la plus commune: comp. ci-dessus l'évolution sémantique du t. 'champaine', d'abord gr. musicienne.

⁵ REM., *Parler* § 158 *+dopès tchipètes* drainés: v. la note précédente.

⁶ Peut-être gr. mauvis.

⁷ Les gr. ont des livrées assez analogues. C'est général¹ la litorne qui est qualifiée de «grise» (tête, nuque et dos couleur gris ardoise), mais c'est qqfs la gr. musicienne (parties supérieures gris brunâtre), et c'est la draine à My 3, 6 (cf. n. 10 et BASTIN, *Ois.*). La musicienne est une fois dite «brune». La litorne a le dessous du corps plus clair que les autres espèces, ce qui se voit surtout lorsqu'elle est en vol: cela lui vaut d'être appelée «blanche». La gr. mauvis se caractérise par le roux vif de ses flancs et du dessous des ailes: on la dénomme «roussette». La poitrine et les flancs des gr. sont mouchetés de foncé; chez la gr. draine, ces taches ressortent particulièrement, d'où les noms de *+sproukelé* et de *+pètelé*. La «grive noire» est le merle (*Turdus merula*), considéré par les tendeurs comme une espèce (moins savoureuse) de grive (cf. le proverbe: *Faute de grives, on mange des merles*).

⁸ DFL *+grise* litorne, REM., *Parler* *+grozès grises*.

⁹ L'identification étonne, car le cincle plongeur ou merle d'eau (*Cinclus cinclus*) a les parties supérieures noires, la poitrine blanche, le ventre marron ou roux.

¹⁰ V. DL *+pièrs* (f. *+pièsse*), arch., d'un bleu tirant sur le violet; FEW 8, 277a, *pèrs* u. s. Le sens 'grive draine' de l'adj. substantivé f. est attesté dans BASTIN, *Ois.* (My 3); v. aussi DFL.

¹¹ Sans doute la litorne: v. n. 7.

¹² Aj. BALLE *+roussète* gr. mauvis et BAL *id.* «gr. champenoise».

¹³ Merlette (*Turdus merula* femelle). — V. REM., *Parler* § 158: «... ainsi nommées parce qu'elles sont roussâtres à la gorge et picorent volontiers dans les prairies où abondent les bouses».

¹⁴ Comme synonym. de 'roussette', aj. *+rodje*

(*tch.*) gr. mauvis DEFR., *Faune* et *+doréye* (non défini) LÉON.

¹⁵ Autres mentions à la not. 72 MERLE, C. — REM., *Parler* § 158 *+neûre* (*tch.*) merle noir, LÉON *+nwâre* (*tch.*) (non défini); DASN. «*grive noire*» merle (inséré FEW 4, 209a *græcus*).

¹⁶ Aj. *+pâle* (non défini) [litorne] LÉON.

¹⁷ Aussi à Ve 35, d'après BASTIN, *Ois.* — Le t. trouve vraisemblabl^t sa motivation dans les mouchetures de l'espèce. Rapprocher de Stav. Malm. *+sproûfler* s'ébrouer, etc., Faymonv. *+sproûs'ler* émettre un liquide par la bouche, etc., rangés par FEW 17, 192a sous *sprōwan* (> 'esprouer' s'ébrouer; cracher). Pour le sens relevé ici, v. encore DFL *+sprouw'té* tacheté, lequel pourrait s'analyser 'esprouté' et être inséré FEW, *l.c.*

¹⁸ Littéral^t 'peintelé': v. DL *+pîtelé* (*+pin-* L 29, *+pé-* Ve 1 ...) plein de taches de rousseurs (du visage), WISIMUS *+peûteler* [avec attraction de *+peûs* pois] tacheter, moucheter, et dér. FEW 8, 523a *pîngëre*.

¹⁹ Pour *+golé* col (de vêtement), v. ALW 5, 178b. Le merle à plastron (*Turdus torquatus*), comme le merle noir, est parfois considéré comme une variété de grive.

²⁰ V. BASTIN, *Ois.*, qui donne le mot comme synonym. de *+blanc-golé*. Dér. de 'bride'; v. notamment ALW 9, 176b. Ajouter le sens FEW 15/1, 281a *brîdel*.

²¹ La litorne a la tête et la nuque grises, la queue noirâtre.

²² Quid?

²³ Ajouter *+tch. à djène bètch* litorne et *+tch. al rodje éle* mauvis DEFR., *Faune*; *tch. à rossètès-éyes* [mauvis] LÉON. pour Bois-de-Villers [Na 112].

²⁴ La gr. musicienne niche en Belgique. La gr. litorne et la gr. draine y hivernent; la première niche qqfs à l'est. La gr. mauvis passe par la Belgique pour hiverner plus au sud. — Les désignations sont parfois ambivalentes: 'du pays', 'belge', 'd'Ardenne' s'appliquent surtout à la gr. musicienne, mais aussi à la litorne; 'de fagne' à la litorne; '(petite) française' à la mauvis; on attendrait que 'gr. (ou ch.) de Champagne', comme fr. *grive champenoise* (FEW 4, 209a *græcus*) désigne aussi cette espèce, mais curieus^t, le t. s'applique parfois à la litorne (au moins à Ph 79; Ar 1,

2); 'de passage' qualifie la gr. mauvis; 'd'hiver' la gr. litorne, moins souvent la gr. draine (plus rare).

²⁵ DFL *+tch. de pays* gr. musicienne, BALLE *+gr. du pays* id. [mais dans l'EH, 'litorne'], BAL *+g. dou pays* litorne.

²⁶ DFL *+francèse* «gr. mauvis ou musicienne» [plutôt: gr. mauvis (*T. musicus*)], WISIMUS id. «merle mauvis» *T. iliacus* [lire: gr. mauvis], REM., *Parler* § 158 et BAL id. «gr. champenoise» (v. n. 24), LÉON. id. (non défini).

^{26bis} À ajouter FEW 25, 152b *Arduenna* (sous 3 b).

²⁷ Comp. DFL *+fagn'rèce* [suff. -aricia] ou *+mâvi d' Fagne* litorne (d'après DEFR., *Faune*). — Pour l'identification du cicle d'eau, v. n. 9.

²⁸ Les gr. se nourrissent d'insectes, d'escargots, de limaces et de vers; en automne et en hiver, elles y ajoutent des fruits et diverses espèces de baies. La gr. mauvis, en particulier, se gorge de raisin, d'où les appellations 'vignoble', 'vignette' et 'ch. de troche'. La gr. draine est friande des baies du gui: on la dénomme qqfs du nom du gui (par métonymie) ou par un dér. du t. lexical qui désigne le gui.

²⁹ DL *+manante* (par opposition à *+passante*, non relevé ici) sédentaire, qui n'émigre pas. FEW 6/1, 183a *manère*.

³⁰ Aj. près de frm. *nicheur* qui construit des nids (oiseau), LLouv. Niv. *nicheû* reproducteur (oiseau), FEW 7, 117a **nîdicare*.

³¹ Comp. *+passante* DL (v. n. 29).

³² «Les litornes (*+lès grosses d'iviér*) passent les dernières», REM., *Parler* § 158.

³³ Dans la zone où le dér. de 'champ' est devenu le terme générique et dans les environs immédiats, le mot désigne plus particulièrement la gr. musicienne, qui est la gr. commune en Belgique: cf. WISIMUS *+tch.* «gr. commune ou musicienne», DEFR., *Faune* *+tch.* ou *+tch. de pays* «gr. commune ou chanteuse». Ailleurs, l'enq. a parfois noté le mot pour la gr. litorne: v. les explications «grosse», «blanche», «d'hiver», etc. (entre parenthèses).

³⁴ Pour *+pêche di spène* cenelle d'aubépine, v. vol. ult.

³⁵ 'haute' et 'basse' distinguent les oiseaux

d'après la hauteur de leur nid: la gr. draine le construit en général sur la grosse branche d'un arbre élevé, tandis que la gr. musicienne le fait à faible hauteur du sol (1 à 4 m). V. LIÉG. *+haute grève* gr. draine, *Gloss. S^t-Lég. +h. grève* id.: *on-ouë la h.-g., i fâre vite bon* [elle commence à siffler aux premiers jours de mars]; FEW 4, 209a.

³⁶ Grive mauvis. Pour les définitions du DFL (*+vignôbe* «gr. mauvis ou musicienne») et de WISIMUS (*id.* «merle mauvis *T. iliacus*»), v. n. 26; REM., *Parler* §158 *id.* «gr. champenoise», BASTIN, *Ois. id.* gr. mauvis ou champenoise.

³⁷ DL *+hâmustê* 1. gui; 2. gr. draine, WISIMUS *id.* (le sens 'grive' est donné s.v. *+tchampêne*). Pour GUI, v. vol. ult. — FEW 16, 559b mistel mentionne les deux sens connus en liég.

³⁸ REM., *Parler* §158 *+hèn'sales* gr. draines. Dér. de *hèn's[-ê 'eau']* gui grâce au suff. *-ale* 'elle'. V. FEW 16, 559b. — Aj. *+hâstin.ne* Erezée [Ma 19] DFL, qui se décompose en *+ha(mu)st[-ê 'eau']* gui + suff. *-in.ne* 'aine' (comp. *+tchampin.ne*); *+hênistrèce* DFL, d'après DEFR., *Faune*, lequel s'analyse en *+hênist[-ê 'eau']* + suff. *-erèce* < *-aricia* (comp. *+fagn'èce*).

³⁹ Gr. musicienne, qui niche souvent assez bas, notamment dans les parcs et les jardins: v. n. 35.

⁴⁰ Composé de 'taché': comp. 'bis-tachelé' et 'mi-tachelé', FEW 17, 294b *taikns*.

⁴¹ La gr. musicienne a un chant agréable, plus varié que celui du merle, et la gr. draine, un chant harmonieux, légèr^t mélancolique. La gr. litorne, par contre, n'émet que des cris brefs ressemblant à *čak čak*. — Les onom. et les dér. onomatopéiques qui servent à désigner les grives peuvent être interprétés comme suit: 1° *+tchac*, *+tchap* et dér.: gr. litorne; 2° *+tchip*, *+tchic* et dér.: gr. musicienne; *+crêk*, *+tritch* et dér.: gr. draine. La 'siffleuse' ou 'sifflante' est aussi la gr. draine.

⁴² DFL *+tchac*, *+tcha(c)-tcha(c)* et dér. en 'et-eresse' (-ittu + -atorissa), REM., *Parler* §158 *+tchaetchac* ou *+tchatcha*, HAUST,

Chestr. et BALLE *+tchac-tchac*, BASTIN, *Ois. +tchatchac* ou *+tchak'trêsse*, WISIMUS *+tchake-tirêsse*. V. FEW 13/2, 357b *tšak-* (sous h) et 364b *tšatš-* (sous 4), étymon sous lequel pourrait être ajouté (sous l) giv. *+tchatcha* petite fille gaie et babillarde (FEW 21, 450a).

⁴³ DEPR.-NOP. *+tchape* ou *+tchape-tchape* «grosse gr. du Nord de passage chez nous en hiver». Aj. BALLE *+tchape* gr. litorne, COPP. *+tchap'tchape* «espèce de gr.», SIG. *id.* (à cause de son cri), et v. BAL *+tchap* gr. draine [?], distinguée de *+gr. dou payi* litorne [?]. FEW 13/2, 360b *tšap-* (4. Schwatzen), et, par erreur, 364a *tšatš-*. Sous *tšap-* figure aussi le dér. de *campus*, 'champaine'; v. tableau principal, A et n. 2.

⁴⁴ V. REM., *Parler* §158 et BASTIN, *Ois. +tchipète* gr. musicienne. Sens fig.: *+one pitite* ~ jeune fille petite et mince REM., *Gloss.* (comp. *+one pitite tchâpin.ne* *id.*). Aj. FEW 13/2, 373b *tšip-*. V. aussi n. 4.

⁴⁵ BASTIN, *Ois.* mentionne *+tchikète* comme un synonyme (plus rare) de *+tchipète*; v. aussi SCIUS *+tchikète* «sorte de grive». Ajouter le mot FEW 13/2, 365a *tšik-*.

⁴⁶ Comp. w. «traïke» gr. draine DEFR., *Faune*, inséré FEW 21, 230a avec frm. *treiche* *id.*, et v. BASTIN, *Ois. +tritch*; *+tritchandé* à My 4 gr. draine (parce que l'oiseau fait *+trî*, *trî*). Pour ce qui est du suff., *-ande* transcrit vraisemblabl^t une var. légèr^t nasalisée (-ãⁿd) de 'arde'.

⁴⁷ Serait la gr. litorne [?] à B 7.

⁴⁸ Ajouter DASC., *Ois. +crin.nète* gr. draine, dér. de *+crin.ner* crisser, grincer, à insérer FEW 16, 392a **krîsan* et à biffer FEW 21, 230b (mention du s.-w.).

⁴⁹ Aj. *+hahèlerèsses* gr. litorne REM., *Parler* §158, dér. en -atorissa de *+haheler* rire aux éclats. Aj. FEW 4, 361a *ha-*.

⁵⁰ La «poulette» est la gr. draine, qui est grosse, qui a le dessus gris et le ventre fortement tacheté. Porter le sens FEW 9, 533b **püllius*.

⁵¹ Formes à la not. 72, A et B. — À To 78, on ne distingue pas la grive sous un nom particulier; on dit *môv,âr*: v. not. 72, A, 2.

72. MERLE (carte 44)

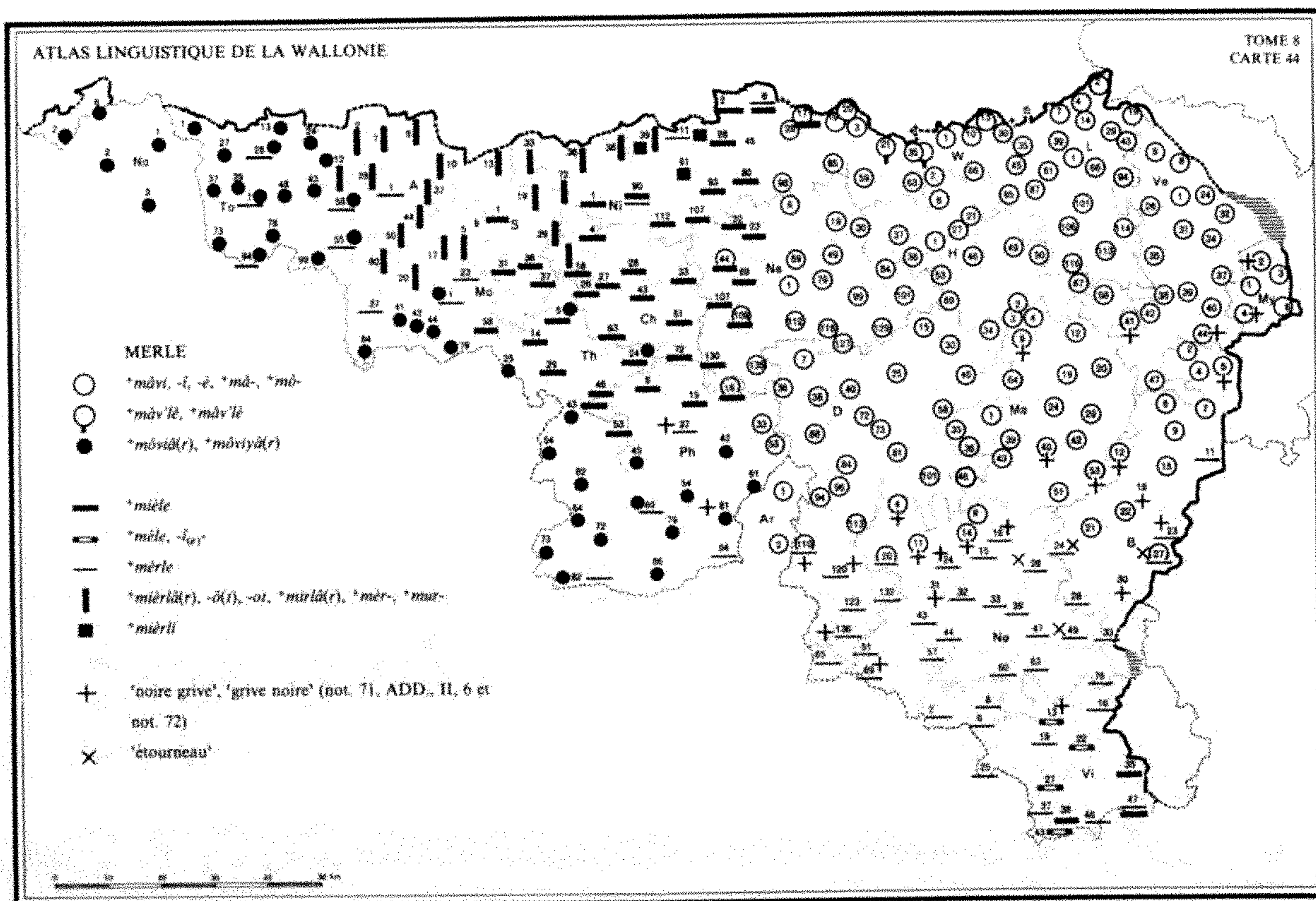
Q. G. 515 «merle» et 54 «... il siffle comme un merle»¹.

La zone propr¹ w. connaît 'mauvis'; le Tournaisis, la région montoise et le s. des arr. de Th et de Ph lui ont substitué le dér. 'mauviard'.

'merle' borde la zone 'mauvis' à l'o. et au s., et trois dér. ('merlard', '-ot', '-is') se répartissent sur l'o.-w. et le Brabant occidental.

On considère parfois le merle comme une espèce de grive, d'où le t. 'grive noire'; on le confond qqfs avec l'étourneau.

◆ ALF 843; ALPic. 222; ALLR 912.

A.² I. +mâvi, -î, -è...: *mâvi* L '3, 45 (ou *mâ-* selon enq.), 61, 85, 87, '99; Ve 31, 34 (-*âⁿ*-), 37-47; My; Ma 20, 40-42 (ou *mâ-* selon enq.), '50, 51, 53 (ou C); B 2-9, '10, 15, 21, 22, '25, 27 (515, mais B, 1, 54) | -î Ve 35 | -è W '32; H 21, 27, '28.

II. +mâvi, -î, -è: *mâvi*, *mâ-* Na '104; D

30, 34, 64; W '9, 10, 13, 30, '39, '42, '56, 59; H 8, '39 (ou -è selon enq.), '42, '45, 46-53, 68, 69; L 4, 35, 45 (ou *mâ-*), 106, 113, 116; Ma 2-9, 12 (et *nâr* ~), 19, 24, 29, 40 (ou *mâ-*, ou C), 42 (ou *mâ-*); B 12 | -î Ve '15 | -è, -é/i W '45, 63; H 1, 38 | -è Ni 19, 20; W 1, 3, '8, 35 (ou *mâvlè*), '52, 66; H 2, '26, 37, '39 (ou -i) | *môvi* H 67; L 1, 2, 7, 14, 29, 39, '50, '90, 114; Ve 24, 32; Ma '41, '45 | -î L '32, 66, 94; Ve 1, 26.

III. +môvi, -î, -è...: *môvi* Na 129; D 68; L '32, 43, 101; Ma 39, 43 (ou *mô-*) | -î Ve 6 | *môvi* Ni 85; Na 1, '35, 44, (ou B, 1), 49, 59, 79-101, '104, 109 (ou B, 1), '114, 116, '118, '120, 127, 135; Ph 33, 53; Ar; D 7-25, 36-58, '62, 72-84, '87, '91, 94-101, '104, 110 (ou B, 1), 113; L 19; Ve 8; Ma 1, 35, 36, 43 (ou *mô-*), 46, '47, '48, '49; Ne '8, 9, 11 (ou C), 14 (515, mais C 54), 20 (probabl' 515; B, 1, 54), '23 | -i Ph 16 (dans la comparaison; id. ou B, 1 en

général.); D '100, '103; Ne '5 | -ě, -é/i Ni '102; Na 19, '20, 30, 112; Ne 4 (ou C) | -è/i Na 6 | -è Ni 17 (ou B, 1), 28, '29, '97 (ou B, 1), 98.

= IV. **+māv'lē**, **+māv'lē³**: *māvlē* W 21 | *māvlē* W 35 (ou -vè), '36.

A'. **+môviâ(r)**⁴ ...: *môvyār* Mo 1 (désuet G. Tal.; auj. B, 1); Th 5 (et qqfs B, 1), '52, 54, '55, '61, 62, '63, 72; Ph 45, '47, 54, 69 (54; B, 1, 515), 81 (ou C), 86 (54, mais *šufłé* 515) | «*mauviâr*» Mo '57, '77 | «-ar» Mo '70 | *môvyār* To 27 | -ār To 39 | *môvyēr* Ph 42 | -ār Th 25, 43 (ou B, 1), 62 (ou -ār), 64, 73 (515, mais B, 1, 54), 82 (54, mais B, 1, 515) | -ā Mo 42 (ou -iyā) | -ā_a Mo 41 | -ā A '18 | -ā Mo 44 (ou -iyā), 64 (*mū-*) | *môvyā* To 99; A 55 (ou B, 1) | -ā To '71 (arch., ou B, 1) | *môvyō* To 58 || **+môviyâ(r)** ...: *môviyār* To 6; Ph 61, 79 | -ār To 1 (515, mais B, 1, 54) | -iyār To 2, 7, 28 (54, mais B, 1, 515), 37, 73 (ou -i,ār), 94 (515 et 541 «autres oiseaux», mais B, 1, 54); Mo '22, 79 | -ār No 1, 2, 3 (*mu-*); Th '51 | -v,ār To 78 | -i,ā To 43; A '10, 12 (ou -iya selon enq.) | -iyā To 24; Mo 42 | -ā Mo 44 | -a To 13, 48; A 12.

B. 1.⁵ I. **+mièle** ...: *myèl* S 1, 31, '32, 37 (ou -el); Ch 4, 16, '19, 26-72; Th 5 (qqfs, ou A'), 14, 24, 29, '32, 43 (ou A'), 46, 53; Ni 1, 2-'5 (fém.), 6-'9 (et *nwēr* ~ à Ni 6), 17 (fém., arch., ou A), 26 (fém., *nwār* ~), 80, 90 (ou *mèrl*), 93, 107, 112; Na 22, 23, 44 (ou A), 69, 107, 109 («merle qu'on prend au lacet»; v. A), '123, 130; Ph 6, 15, 16 (plus rar^t que A); Vi '34 (ou ~ *dè mars*), 35, 38 (~ *dè mars*), 47, '48 | -el S '28, 36, 37; Ch 26; Th '2 | *myèl* Th '9 || **+mièrle**: *myèrl* Mo 58.

II. **+méle**, **-î_(e)-**: *mél* Vi '12, 13 (ou C), '17, '21 (fém.), 22 | *mīl* Vi 43 (fém. É.L.) | *mīl* Vi 27 (fém.).

III. **+mèrle** ...: *mèrl* To 1 (54, mais A' 515), 58 (ou A'); A 1, 55 (id.); Mo 1 (aujourd'hui, Dausias, Demoulin; v. A'), 37; Th 82 (515, mais A' 54); Ni 6-'9 (E. S.: v. *myèl*), 11 (515, mais *myèrlī* 54), 90 (ou *myèl*), '97 (ou A); Ph 37 (54, mais C 515), 69 (-el 515, mais A' 54), 84; D 110 (ou A), 120 (ou C), 123, 132, '133, 136 (54, mais c 515); B '1, 11, '20 (ou C), 23 (54, mais C 515), 24, 27 (54, mais A 515), 28, 33; Ne 15, 16 (ou C), '17 (id.), 20 (54, mais A 515), 24 (54, mais A 515), '25, 26, '28, 32, 33,

39-51, 60-76; Vi 2, 6, 8 (*mèrn* fém., arch., auj. *mèrl*, masc.), 16, 18, 25, '36, 37, '42, 46-47 (ou *myèl* selon enq.) | -l_a To 28 (515, mais A' 54) | -lè To '71 (ou A') | *mèrl* Th '19 | *mèrl* To 94 (54, mais A' 515) | *mèrl* Mo 23 | *mèrl* Ne 57 (?) | «*mèrle*» A '57.

2.⁶ I. **+mièrlâ(r)** ...: *myèrlâr* A 60; Mo '5 | -ār/-ā, A 50 | -ār S 13 | -ā A 12 (ou A'), 28, 37 (*myār-*) | -ā A '13, '20 | -ā_a A '52 (J.H.) || **+mièrlô(t)**: *myèrlô*, -ô S '9, 19, 29; Ch [16 (au fig.⁷)]; Ni '35 (*mīr-*), '53, 72 || **+mièrlot**: *myèrlô* Ni 36, 38, 39 (ou *myèrlī*).

II. **+mirlâ(r)**, **+mèr-**, **+mur-** ...: *mirlâr* A 44 | -a A 2, 7 (-ā), '38 (*mīr-*); Mo 17; S 10 (ou *mièr-*, *mur-*) | «*mirlâ*» Mo '75 | *mirlô* Ni 33 | *mèrlâⁿ* Mo 20 | -ô S '26 | *murlâ* S 6, 10 (ou *mir-*, *myèr-*).

3. **+mièrli**⁸: *myèrli* Ni 39 (ou -ò), 61 | -ī Ni 11 (54, mais *mèrl* 515).

C.⁹ 'noire grive': *nār* g. Ma 40 (ou A), 53 (synon. de A ?); B 16 | *nwār* g. Ph 37 (515, mais B, 1, 54); D 120 (ou B, 1), 136 (515, mais B, 1, 54); B '20 (~ a *gèn bèč* ou B, 1), '26, 30; Ne 4 (ou A), 11 (id.), 14 (54, mais A 515), 16-'17 (ou B, 1), '22, '23, 24 (515, mais B, 1, 54), 31; Vi 13 (ou B, 1) | *nwār* g. B '19 | *nwar* B 23, '26; 'grive noire': g. *nwār* Ph 81 (ou A'); 'noire champaine': *nār č.* B '17.

D. «étourneau». *sprèwe*¹⁰: B 24 (ou B, 1: «on ne distingue pas le merle de l'étourneau»), 27 (ou A); Ne 26 («se dit aussi du merle», ou B, 1), 47 (J.-M. P: aussi pour le merle), 49 («se dit aussi du merle»)¹¹.

¹ Nombreuses var., dues notamment à la différence d'emploi entre les deux questions. Les var. lexicales sont intégrées dans le tableau (avec mention de la q. d'origine et renvoi). D'un pt de vue phonétique, la q. de base est la q. 515; la q. 54 comble qq. lac. et offre des var. qui sont présentées dans les notes.

² FEW 16, 496a *maew* (sous c); 495b, où liég. *+māvi* est incorporé, par erreur, au milieu de mentions dont le sens est '*Turdus iliacus*' [= grive mauvis]. V. REM., GLOSS., SCIUS, VILL. *+māvi*, DL *+māvi*, LÉON., PIRS. *+mōvi*. Observer le trait^t de la voy. finale en Hesbaye:

-i s'altère normal^t en -i, -ĕ, -ê, mais aussi en -è (comp. *bèç fè*, analysé 'bèque-fi(c)', not. 81, B, 1 et n. 2). — Var. offertes par la q. 54: 1. dans le trait^t de la voy. initiale: *mā-* (-ā-) W '45; H 8; *mā-* (-ā-) My 2; Ma 51; *mā-* (-ō-) H 67; *māⁿ-* (-āⁿ-) Ve 34; *mō-* (-ō- ou -ō-) Ma 43; *mō-* (-ō-) L 66; *mō-* (-ō-) D 40; Ne '8; *mō-* (-ā-) B 22; *mō-* (-ō-) Ph 33; D 68; 2. dans le trait^t de la voy. tonique: -i (-ī) L 94; Ve 6; -ī (-ī) L 43; -ī (-ī) Ve 1 (?); Ma 53; -i (-i) Ph 16; -i (-é/i, -ĕ) Na 112; W 63; -i (-è) W '8; -i ou -è (-i) H 37; -é/i (-i) Na 1; B 5; -é ou -è (-i) H 8; -ĕ (-è) H 27, '28. — Calembour: ⁺*esse māvi* être mort (jeu de mots sur 'mal vif') DL.

³ Altération sous l'influence de ⁺(si) *māveler* '(se) mauveler' (se) fâcher, (s') irriter (DL, FEW 6/1, 99a malifatius)?

⁴ FEW 16, 496a, où il faut déplacer sous c Jam. ⁺*mōvyār* merle. V. BALLE ⁺*mōviār*, BAL *id.* (rare), DELM. «*mauviart*», «*mouvia*», MAES ⁺*mōviar*, BOURG. ⁺*mōviyār* (et 'clou malencontreux trouvé dans le bois'), REN. ⁺*monviā*. — Var. de la q. 54: 1. pour la voy. initiale: *mō-* (-ō-) Ph 81; *mō-* (-ō-) Th 64; *mō-* (-ā-) Mo 64; (-*au-*) No 3; *mō-* (-ō-) Ph 45; *mau-* (-ō-) To 13; 2. pour -(i)y-: -*ār* (-yār) To 6; (-*iyār*) To 7, 73; (-*iyār*) No 1; -*iyār* (*i,ār*) Ph 61, 79; -*vyā* (-*iya*) To 48; -*vya* (-*iya*) To 13; 3. pour la finale: -*ār* (-ār) No 1, 3; (-ār) To 39; (-ār) To 43; -*ā* (-a) To 48; -*ār* (-ā) To 24; -*ā* (-ā) Mo 64; -*ō* (-āⁿ) To 99. — À No 3: ⁺*estaminet* [-ĕ] du *mouviyār*. — Croyance: ⁺*kand l' m. cante après l'èrchinè* [goûter; v. FEW 2/1, 578a cēnāre], *l' tans è-st-al plæf* A 12.

⁵ FEW 6/2, 35b *mērūla*. V. DEPR.-NOP., COPP. ⁺*mièle*, PIRS. *id.* (en dehors de la zone relevée par l'EH), LIÉG. ⁺*mèle*, Gloss. S^t-Lég. ⁺*mīle*. 'merle' est plus larg^t connu dans le composé ⁺*ōrimièle* (et var.) loriot: v. not. 54, C. — Diphtongaison du ĕ entravé par l + cons., d'où *myèl*, sauf dans s.-Vi, où la même forme résulte d'une diphtongaison tardive de *mĕl* (sous II). — Var. de la q. 54: *myel* (-è-) Ch 61; Ni 80; Ph 15; *mīl* (*mīl*) Vi 43; *mīrl* (*mĕrl* et *mièl*) Vi 47; *mĕrl* (*myèl*) Th 14. — On note que le subst. est au fém. en plusieurs pts (archaïsme: v. FEW, *l.c.*, n. 1); var.: *ō nwār myèl* 54 (*ōn nwār myèl*) Ni 26.

⁶ FEW 6/2, 36b-37a. On classe sous une seule rubrique les dér. en '-ard' et ceux en

'-ot', car, à l'ouest, la forme -*ō* peut correspondre au premier suff. comme au second. — V. DASC., Ois. ⁺*mièrlō*, synonym. de ⁺*mièle* à S 23, 24, 28, 29; CARL.¹ ⁺*mièrlau* et CARL.² *id.* Ch 19, COTT. *mirlā*. — Var. de la q. 54: 1. dans la voy. (ou la diphtongue) initiale: *mir-* ou *myār-* (*mir-*) S 10; *mīr-* ou *mīr-* (*mir-*) Ni 33; *mĕr-* (*myèr-*) Ni 38; 2. dans le suff.: *mīrlō* ['-ard'] (*myèrlō* ['-ot']) Ni 36.

⁷ Au sens de 'rusé, futé', synonym. de *fišō* (d'abord 'putois': not. 35, A et n. 13).

⁸ Probabl^t sous l'influence de la finale de 'mauvis'; aujourd'hui, cependant, les deux zones ('mauvis' et 'mièrl-ī') sont séparées par une petite aire du t. 'merle'. — Var.: *myèrlī* (-i) Ni 61.

⁹ Autres mentions et références à la not. 71 GRIVE, ADD. (sous II 6 et n. 15); pour les formes de 'grive' et de 'champaine', se reporter à la not. elle-même.

¹⁰ Formes à la not. 55. Les deux oiseaux sont parfois confondus, parce que, comme le merle, l'étourneau a le plumage pratiqu^t noir. Son ventre, cependant, est parsemé de petites taches blanches, sa tête est plus grosse, et sa silhouette plus trapue.

¹¹ Autres rép.: 1^o 'siffleur': *šufflā* Ph 86 (q. 515, mais *mōvyār* 54); — 2^o 'māle' (seule rép.): *mōl* Ni 45; — 3^o 'colard': *kōlā* Ne '7 (comp. not. 53 GEAI, D 2). — Espèce: merle à plastron (*Turdus torquatus*). «(merle) 'à blanc coler'»: *m. a blā kolé* Ph 79; *blāⁿ golé* Ve 34. Mentions plus nombreuses à la not. 71 GRIVE, ADD. (sous III, 1). — V. aussi la not. 54 LORiot (pour «merle d'or») et la not. 79 MARTIN-PÊCHEUR (pour «merle d'eau»).

ADD. Siffler comme un ...¹.

1. «merle» en gén. (v. les formes dans le tableau).

2. 'rossignol' (Mo 17); D 36; (H 38); (L 35); (Ve 41); (My 6); Ma 4, 9; 'rossignolet': Vi 22 (*kam ē ~ ki mēg dè glā.*, iron^t). — Formes à la not. 75.

3. 'pinson' B 16, 23; Ne 38, 44. — Formes à la not. 60.

4. «étourneau». ⁺*sprēwe* ... (Ni 90) (ou 'sansonnnet'); B '14, (15); Ne 60. — Formes à la not. 55; noter que ce dernier est parfois confondu avec le merle: v. tableau, D.

5. «geai». 'richard' Ne 31; 'colard' Mo 44, '75. — Formes à la not. 53.

6. 'grive' (Ph 45); 'haute grive' [gr. draine] (Vi '12, 13). — Formes à la not. 71.

7. 'loriot' B 30. — Forme à la not. 54.

8. 'oiseau' B 24; Ne 11, 24. — Formes à la not. 4.

¹ À My 1, on déclare que la comparaison 'siffler comme un merle' (q. 54) est inusitée. En d'autres pts, on répond par une autre comparaison, parfois donnée comme l'équivalent de 's. comme un m.' (parenthèses dans le tableau), parfois donnée comme seule rép.

73. TRAQUET

Q. G. 538 «traquet (l'oiseau le plus difficile à prendre)».

Le tableau principal livre un ensemble de mots qui s'appliquent aussi bien au traquet proprement dit qu'aux tariers¹. D'origine onomatopéique, ils sont censés imiter le cri de ces espèces.

En ADD., espèces de traquets.

A.² 1. +**tchac**: *čak* Ni 61 || +**tchac-tchac**³, +**chaf-chaf**, +**tchic-tchac**⁴, +**tric-trac**...: *čak čak* Th 73; D 132; Ma 29; B 4, 6 (?), 7, 9 (?), 22; Ne 49; Vi 13, 16, '33, 47 (*pti* ~) | *čak čak* A 28 (d'après le tém. de To 58) | *šaf šaf* To '58 | *čik čak* Th 43 (-à-), 53, 54, 64 (-à-), 72; Ph 42, 45, 54, 79, 81; Ar 1; D 94 (?); H 68, 69; L 87; Ve 1, 6, 26-34; My 3; Ma 24; Vi 27 (?) | *trik trak* Ni 98 || +**tchû-tchac**, +**tchî-trac**, +**ouch**---, +**wigne**---, +**wî-tchac**, +**vi-strac**...: *čû čak* L 113 | *čī trak* H '39 | *uš trak* Na 79 | *wīn trak* W 3; H '28 | *wěñ trak* H 27 | *wī čak*⁵ H 46 | *vi strak* Na 30 (?).

2. +**tchakèt**: *čakè* Ve 39, 40 (Lod.; Ch?) || +**trakèt**: *trakè* H 21 (?).

3. +**tchakète**: *čakèt* Ni 85; W 59 || +**sta-tchète**: *stačèt* Ph 16 (?).

4. +**tchac-màrtê**, +**tchac-tchac-m.**: *čak märtè* Ma 9 | -*ē* H 49; Ma 3, 4 | -*tya* D 30 | *čak čak märtè* Ma 40 (à Mesnil)⁶.

B.⁷ 1. +**matchèt**: *mačè* W 1; L 4, 7, 45, 61, 87.

2. +**matchot**: *mačò* H [67 (au fig.: *fē* ~)]; L 1 (mais -*ò* Déom), 66.

3. +**matchâ**: *mačò* L 1 (Déom)⁸.

¹ Traquet motteux (*Oenanthe oenanthe*), que caractérise la couleur blanche du croupion et d'une grande partie de la queue; tarier ordinaire ou tarier des prés (*Saxicola rubetra*),

dont le plumage est à dominante brune, et tarier pâtre (*Saxicola torquata*), au dos et à la gorge noirs. — De façon générale, ces oiseaux sont mal connus, ce qu'indiquent l'importance des lac. et le nombre des rép. approximatives (v. n. 8).

² 'tchic-tchac' est classé FEW 13/2, 358 tšak- (verv., Giv.); 'traquet', 'tric-trac' et 'trac-trac' sous 13/2, 189a trak-. On déplacera sous le premier étymon Charl. +*tchik-tchak* pouillot FEW 21, 233b. — Dans un but de clarté, le tableau regroupe les formes en *tr-k* avec celles en *tš-k*, en classant sous 1 les mots purement onom., sous 2, 3 les dér., sous 4 les composés (+ 'marteau').

³ Ajouter HAUST, *Chestr.* +*tchac-tchac* 1. grive litorne (v. not. 71, ADD.); 2. motteux ou cul-blanc (DASN. 372), appelé +*lu p'tit* ~ par Goff.; aj. encore LIÉG. +*tchac-tchac* traquet motteux. — Pour (+*gros*) *tchac-tchac*, v. aussi not. 70 PIE GRIÈCHE, n. 17.

⁴ +*tchic-tchac* est chez PIRS. («pouillot»), chez LÉON. (id.), chez DASC., *Ois.* (traquet tarier; +*nwâr* ~ traquet rubicole). BALLE ne confirme pas les données de EH et traduit le mot par 'grive litorne'; v. en effet not. 71, ADD.

⁵ C'est le même mot (ou, plus précisément, des var. de ce mot) qu'il faut reconnaître: dans *wichâ* BSLW 25, 240 [= DEFR., *Faune*, dont la 3^e éd. donne: «*wichâ*», «*wichetrake*», «*wichoke*» traquet pâtre ou rubicole], *wichok* Gdg, classés FEW 21, 231a. Porter ces mentions FEW 13/2, 358a tšak- et 189a trak-; probablement dans Mons *wiltrope* rossignol de muraille [par confusion?], classé FEW 21, 232b, à déplacer 13/2, 189a.

⁶ Précisions fournies à l'enquêteur: le mot

désigne le traquet motteux Vi 13; le traquet tarier Ve 1 (par opposition à *+neûr* ~ traquet rubicole); le traquet rubicole Ph 79; un petit oiseau au plumage gris-blanc, qui fait son nid dans les *+bankêtes* [petits murs le long des routes] B 22: sans doute le traquet motteux; *+on tot p'tit oûhê* Ve 39: tarier?; «un oiseau qui fait son nid dans les prés, qui pond des œufs tout verts et qui est difficile à prendre» Vi 16: sans doute traquet tarier; *+po haper ç't-oûhê là, i li fât mète dè rodje sé* [du sel rouge] *d'zo l' cawe* H 21: sans doute traquet tarier. À ces deux dernières notations, comp. les renseignements du DL (note suivante).

⁷ V. DL: «*+matchot*, m., traquet (oiseau qui passe pour être le plus difficile à prendre [...]); fig. *+on fin* ~ un homme fin et rusé. [Comp. l'anc. fr. *machet* (sorte de petit oiseau)]»; GRANDG. II, 49: «*macho* [-ç-], *machè* [-ç-], selon M. de Sél[ys] *machâ* [-ç-], (traquet tarier [sic], saxicola rubetra). Cp. d. de Bay. *maréchal* (traquet); ou est-ce une spécification du suivant [= *+matchot*, *+matchèt* matois; *+on fin matchot* un fin matois ...]?» — Les formes liég. sont classées avec afr. *machet* FEW 21, 231a. Le mot afr. a été étudié par Thomas, Romania 35, 1906, 303 (sens 'traquet'); sur le plan étymologique, des propositions assez confuses ont été faites par Baist, ZRP 39, 1919, 91-95. — Le plus simple serait de rattacher les dér. en '-et', '-ot' et '-ard' à 'maquer/macher' frapper, heurter FEW 6/1, 67a m a k k -, et de considérer, comme le DL, que le sens 'fin, rusé' dérive du sens 'traquet (espèce difficile à prendre)'. La seule difficulté est que le w. ignore aujourd'hui la var. 'macher' (**matchî*) et ne connaît que 'maquer' (**maker*). Comme 'macher' est attesté en fr., on peut néanmoins supposer qu'il a été connu autrefois en w. Un cas assez analogue est fourni par liég. *+totchèt* (arch., G.) angle de rue DL, dér. de *+totchî*, littéral¹ 'toucher'; auj., le liég. ne possède plus que *+toke* frapper, dér. de l'onom. t o k k -. V. FEW 13/2, 10b t o k k - (*+totchèt*), 12a sv. ('toquer').

⁸ Réponses approximatives: 1° *+pâpe* Th 24, défini par «tarin gris»: v. not. 65 SIZERIN, n. 6; — 2° *+manche-a-lunètes* A 7 (= ?): v. not. 69 MÉSANGE, ADD.; — 3° *+loûdène* W 66: v. not. 76 ROUGE-GORGE, B, 2; — 4° *+rodje-*

cawe B 5: v. not. 74 ROUGE-QUEUE, A, 1; — 5° *+sizèt* Ph 37 (surtout dans les aulnes): v. not. 62 TARIN, A, 1; — 6° *+hufflà* H 37 (?): v. not. 66 BOUVREUIL, E, 1 (mais arr. de Ve).

ADD. Espèces de traquets

α. Traquet propr¹ dit: traquet motteux (ou cendré) (*Oenanthe oenanthe*). Il a le croupion et une grande partie de la queue blancs. Le plumage nuptial du mâle (hiver) est gris sur la tête et le dos, blanc sur le ventre, noir sur les joues, les ailes et une partie de la queue. Il se plaît dans les lieux incultes, rocheux ou sablonneux et dispose son nid dans la fissure d'une roche, dans un amas de pierres, dans les murs.

1. «traquet blanc». *+blanc tchac-tchac*: *blā čak čak* B 4 (ou *+tchac-tchac di moûr*); —
2. 'blanc-cul'¹: *blā ku* Ve 1, 32 (*blā* ---: rép. contestée par É. L.); *blā ku* Na 109; —
3. '(blanc) meunier'²: *blā mōnī* D 101³; *mānī* H 53 (?); —
4. «traquet de mur, --- de pierres». *+tchac-tchac di mour* ...: *čak čak di mūr* B 7; --- *di mūr* B 4; --- *di pīr* B 7; —
5. 'charruier'⁴: *čèruwi* Ph 79 («traquet motteux, parce qu'il suit le laboureur»); —
6. 'motteux': *motâ* To 99.

β. Traquets tariers ou tariers, plus petits que le traquet propr¹ dit. Le tarier pâtre ou rubicole (*Saxicola torquata*) vit sur les talus, au bord des chemins et cache si bien son nid dans l'herbe ou sous les buissons qu'il est très difficile de le découvrir. Il a la tête entière noire, ainsi que la plus grande partie des ailes et du dos. Le tarier des prés (*S. rubetra*) préfère les prairies humides; il niche dans une dépression du sol. La partie supérieure de son plumage est brune, striée de roux.

1. «traquet noir». *+neûr tchic-tchac*: *nêr čik čak* Ve 1⁵; —
2. 'noir maréchal'⁶: *nêr maršó* Ma 9; —
3. «traquet bleu». *+bleû tchac-tchac*: *blē čak čak* B 4; —
4. 'bleuette'⁷: *blèwèt* Th 72; *-wet* Ph 79 (traquet tarier); —
5. «traquet de foin» (par opposition à «tr. de mur»). *+tchac-tchac di foûre*: *čak čak di fūr* B 4; —
6. *+potier* ou *tarte potiêre*⁸ To 99.

¹ Comp., en fr., DASN. 372 *motteux* ou *cul-blanc*. — V. aussi 'blanc-cul' hirondelle de fenêtre, not. 68, ADD.

² 'meunier' désigne un grand nombre d'espèces (oiseaux, poissons, insectes) remarquables par leur couleur blanche. Porter le sens 'traquet motteux' FEW 6/3, 36b *molinaris*. — Comparer 'maréchal' (n. 6).

³ «Il saute de tas de pierres en tas de pierres devant le piéton, sur la route» D 101.

⁴ Sens inc. de FEW 2/1, 425a *carrūca* (où est 'charruiér' laboureur).

⁵ Aj. **nwarèt Mo '24*, d'après DASC., *Ois.*

⁶ 'maréchal' s'applique à diverses espèces (oiseaux, poissons, insectes) caractérisées par leur couleur noire. FEW 16, 518b **marh-skalk*.

⁷ Comp. BRhône 'bleuet' *saxicola rubetra*, FEW 15/1, 148a **blāo*.

⁸ Confirmé par le lexique de RENARD. Glose: «oiseau qui niche dans les prés et pond

des œufs bleus, pipi rousseline». Les œufs du pipit rousseline (*Anthus campestris*) sont blanc sale, striés de brun rougeâtre; ceux du traquet motteux sont bleu pâle; ceux des tariers, bleu vert. Le pipit rousseline ne niche pas dans les prés, mais dans les lieux incultes; c'est aussi le cas du traquet motteux. Il s'agit sans doute ici du tavier des prés. Comme les deux espèces de tariers se postent volontiers à l'affût sur des perchoirs élevés, d'où ils descendent à grande vitesse pour capturer une proie, on pourrait peut-être reconnaître en **potier* (et en **potière*) un dér. en *-ariu (-aria)* de 'post' poteau (FEW 9, 248a *pōstis* et sv.); mais on ne comprend pas l'expr. **tarte potière*, où **tarte (tōrta?)* semble accompagné d'un dér. adjectival, en *-aria* de 'pot' (FEW 9, 267b *pottus*). Quid?

74. ROUGE-QUEUE (carte 45)

Q. G. 540 «rouge-queue» et qqs compl^{ts} de la q. 541 «autres oiseaux connus».

Les appellations 'rouge-queue' (qqfs 'r.-cul'), 'rousse-queue', et 'cul-brûlé' conviennent aussi bien au rouge-queue noir ou titis (*Phoenicurus ochuros*), qui a le dos, la tête et la poitrine noirs, le ventre gris, le croupion et la queue rouge vif, qu'au rouge-queue à front blanc (*Phoenicurus phoenicurus*), au dos gris, au front blanc, à la face et à la gorge noires, à la poitrine rouge et à la queue rousse.

Ce dernier a un chant très mélodieux, ce qui vaut à l'espèce le nom de «rossignol»: comp. fr. *rossignol des murailles*.

'ramoneur', 'maréchal' et «petit clerc» font allusion à la livrée sombre du rouge-queue noir, que l'on dénomme parfois **ūtitch*..., par confusion avec le gobe-mouches gris.

A.¹ 1. 'un (une)² rouge-queue/cul' [formes du t. **rodje-cawe*, **r. -cawe*, **r. -kèwe*... **roudje---*, **rouje---* ou **rodje-cou*, **r. -cu*... **roudje---*, **rouje---*]: No 3; To 1-6, 24, 27, 39 («idem»), 73, 78 (ou 78), 99; A 2, 7, '10, 28, 37; Mo 37, 44; S 1 (v. B, 4); Ch 16, '54, 61; Th 24, 25, 43, 54, 64, 73, 82; Ni 2, '5, 11 (*kā* = cul?), 17-26, 33, 36, 45-80, 90, 98, '102, 112; Na 1, 6 (v. B, 3), 19, 23, 49, 59, 79, 99, 101, 107-116, 127 (v. B, 3), 130, 135; Ph 15,

16, 33, 45-61, 81, 84, 86; Ar 1; D 7-25, 34, 36-58, 64, 68, 73, 94, 101-132; W 1 (v. D), '39 (id.), '42, 59, 63; H 2-21, 37, 38, '39 (v. D), 46, 49, 68, 69; L 1, 14, 29, '32, '50, 61, 66, 87 (v. B, 5 et D), 94, 101, 113-116; Ve 1, 6, '15, 24, 26, 31 (v. F, 2), 32, 34, 35 (et 35 q. 541), 40 (v. G), 41, 47 (v. D); My; Ma 1, 2, 12-20, 24 (sans certitude), 29 (ou 29), 39, 40, 43, 46, 53 (v. D); B 4 (v. G), 6, 7 (à Rog.), 9 (v. D), 11, '14, 15, 21 (mais 'rousse-q.' à Roum.), 22-27, 30, '31 (à Lutrebois), 33; Ne 11, 16, 26-32, 39, 43, 47, 49, 57, 60, 63, 76; Vi 13, 18, 37-43, 47.

2. 'un (une)² rousse-queue' [formes du t. **rosse-cowe*, **rousse-keuye*, **r-keū(ye)*, **r-cou*]: *rōs k.* Na 30, 84; Ma 51; B 21 (à Roum.); Ne 14 | *raus k.* Th 72; Ph 69, 79; Ar 2³; D 136; Ne 20, 24, 44, 51, 65 (-*ū*-); Vi 6, 8 (= rossignol des murailles), 16, '21, 22, 27, '36, 46.

3. 'un cul-brûlé'⁴: *ku brûlè* Mo 20 (q. 541: «espèce de rossignol»); S 37; Ch 63 (= rossignol des murailles), '64 (id.), 72 (*brū-*); Th 24 (q. 541) | *kā b.* Ch 33; Ni 107.

B.⁵ 1. 'rossignol' Mo 64.

2. 'rossignol brûlé': *r. brûlè* Mo 41.

3. 'rossignol de(s) murs': *r. dē mūr* W 1 (à la q. 525 «rouge-gorge»), 66 (v. D) | *r. di mōr* W 13 | *r. dē mūr* H '42 || '--- de murailles': *r.*

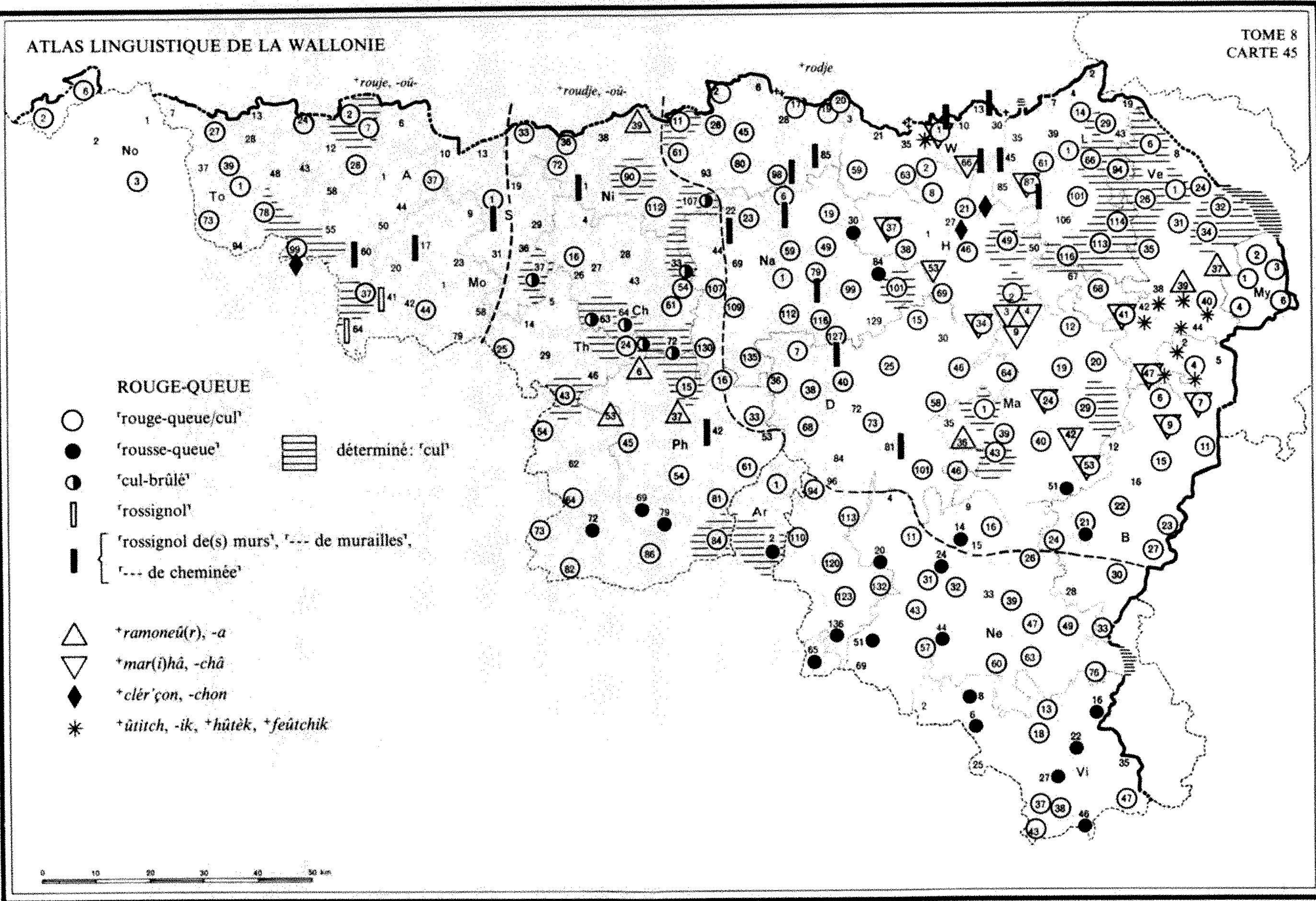

dî muray Na 127; D 81; L 45 | --- *dî* --- Na 22 (?) | --- *dê* --- Mo 17 | *r. dê mēray* Ni 98 (q. 541: --- *mērāy*); Na 6 | *r. de mural* A 60.

4. 'rossignol de cheminée' S 1; Ni 1, 85; Na 79 (q. 541); Ph 42.

5. 'rossignol de toit' L 87.

C.⁶ 1. **+ramoneû(r)**: *ramônê*, -*é* Ni 39 (~ *dî čminēy*), 61 (~ *dê č*. q. 541); Ma 36 | -*âr* Ve 37, 39.

2. **+ramona**: *ramôna* Th 53; Ph 6, 37.

D.⁷ **+mar(i)hâ**, -**châ** ...: *marhâ* L 87 | -*ri-* Ve 41 | *marhâ* W 1, '39, 66; H 37, 53; Ma 3, 4 (*nâr* ~), 9 (= rossignol des murailles), 24 (q. 541: id.) | *marixâ* B 7 | *maršâ* Ve 47; Ma 53 | -*ri-* B 9 | -*â* Ma 42 (= rossignol des murailles).

E.⁸ **+clér'çon**, -**chon** ...: *klērsō* H 27 (= rossignol des murailles) | *klēr-* H '28 (id., q. 541) | *klēr-* H 21 (id., q. 541) | *klērsō* To 99 (id., q. 541).

F. 1. «oiseau noir». **+nwâr mouchon** ...: *nwâr mušō* S 1 | *nwôr* --- A 37.

2. «oiseau de la mort». **+oûhè dèl mwért**: *uhe dèl mwēr* Ve 31 (car il niche dans les cimetières).

G.⁹ **+ûtitich**: *ûtič* Ve 38, 39 (fém., v. C), 40, 42, 44 (fém.) || **+ûtik**, **+hûtèk**: *ûtik* W 1 (q. 541: «petit oiseau»), '8 (masc., d'après son cri); B 2-'3 (masc.), 4 («rubiette rouge-queue») || **+feûtchik**: *fěčik* Ve 47 (R. Henry: v. D)¹⁰.

¹ Pour 'rouge', v. la carte (tableau complet des formes dans un vol. ult.); pour 'queue', et pour 'cul' (pts en italique), se reporter respectivement à ALW 1, c. 81 et à un vol. ult. Qqs var. pour 'queue': *kâw* (-a-) B 23; *kèw* (-e-) Ni 98; Na 19; (*kwèw*) Ni 61; *kew* (-è-) Ni '5, 45, 80, '102; *kèw* ou *kâ* (*kâ*) Ne 20; *kâw* (-*ăw*) Ph 69; (-*éw*) Ph 86; (-*èw*) Na 130; D 110; *kâ*, (-*é*) Vi 8; *kây* (-*é*-) Vi 16; *kây* (-*é*-) Th 25; *kâ* (-*é*) A 37; *kâ*, -*é* (-*é*) Ne 32, 65; (-*é*) Th 73; (-*é*) Th 82; (-*éy*) Th 64; (-*éy*) Th 54; (-*éy*) Vi 8; *kâ* (-*é*) Ne 31, 39; Vi 13; *čâ* (-*é*) To 73; (-*é*) No 3; (-*ăw*) To 2; noter: *kèw* (id ou *kaw*) D 15; *kâ* (id. ou *kaw*) Ne 26; confirmation de la curieuse forme *kòw* de Ve 31 (v. ALW 1, c. 81, n. 2). — Pour 'rouge-queue', v. DL, SCIUS, PIRS., LÉON., BALLE, MASS., etc.; pour 'rouge-cul', DL, BAL, COTT. et REN.; pour 'rousse-

queue', MELIN, LIÉG., MASS., *Gloss. S'-Lég.*; pour 'cul-brûlé', BAL, CARL.¹ et DASC., *Ois.*; FEW 10, 535b *rûbeus*: 'rouge-cul'; 2/1, 530a *cauda*: 'rouge-queue', 'queue-rousse', auprès duquel on portera les mentions gaum. de 'rousse-queue'; 2/2, 1507a *culus*: 'rouge-cul' et 'cul-brûlé' (ce dernier pour MarcheE.).

² Les composés de 'queue' sont parfois fém. (même phénomène que pour 'rouge-gorge': not. 76, n. 2), mais l'enq. ne note pas le genre pour tous les pts. Le mot est dit fém. à To 73; Th 64; Ni 17-20, 36; Na 19, 23, 130; Ph 69, 86; Ar 1; D 34, 68; H 8, 69; Ve 41; My 4; Ma 19; Ne 20, 24, 44, 63; Vi 8, 16, '21, 22, 27, 38; masc. ou fém. à S 1; masc. à No 3; To 6; Mo 37; Ch '54; Th 25, 54, 73, 82; Ni 33, 61, 98, '102; Na 49, 99; Ph 16, 45; D 15, 40, 58, 64, 113, 123, 132; W '42; L 61; Ma 40, 43, 51; B 9, '14, 21, 23, 24; Ne 11, 26, 31, 32, 39, 43, 47, 49, 57, 60; Vi 8, 43, 47.

³ La forme est *rus ku* ('rousse-cul') à Ar 2, pt situé à proximité de la zone (D 120-136...) où 'roux' et 'rousse' se traduisent par la forme unique *rus* (v. vol. ult.).

⁴ Pour **+cu-brûlé**, v. DASC., *Ois.*, BAL, CARL.¹ et CARL.² (pour Ch 19, 35, 50, 63; Th 24, 35). — DASC., *Ois.* donne un synonyme **+brûle-cu** pour S 43; Th 2; d'après CARL.², ce mot est connu aux mêmes pts que **+cu-brûlé**. Pour Th 24, cependant, l'EH (q. 541) a relevé **+cu-brûlé** avec le sens 'troglodyte' [?], qui est le sens que donne le lexique de BAL.

⁵ Se reporter, pour les formes, à la not. 75 ROSSIGNOL, ainsi qu'à ALW 4, not. 48 CHEMINÉE et 12 TOIT et à ALW 1, c. 54 (pour la voy. atone). — *rossignol de mur* a été connu en fr.; *rossignol de muraille* l'est encore, v. FEW 5, 471b **lusciniōlus*, où on portera les autres t. — V. CARL.¹ 'rossignol **+d' mur**', PIRS. **+r. dî murayes** ou **+dî tch'minéye**, DASC., *Ois.* **+r. dès murs**, **+r. d' boria** [avec **+boria** trou de boulin; v. ALW 4, not. 11, et comp. not. 59 MOINEAU, ADD., n. 2] à S 27, **+r. dès saus** [des saules] à Ch 6; DEPR.-NOP. et DASC., *Ois.* 'rossignol brûlé'. Aj. **+och'not d' sô** A 7, à la q. 525 «rouge-gorge», et A 2, à la q. 541. Pour cette forme de 'rossignol', v. not. 75, n. 5.

⁶ V. vol. ult. (RAMONEUR): dér. en -*atore* (1) et formation plaisante en -*a* (2) (comp.

auvergnat et plusieurs noms de petits métiers, EMW 5, 313 et 10, 361). FEW 10, 42b *ramus*: Charl. *+ramoneû* rossignol des murailles.

⁷ Propr^t 'maréchal ferrant'. V. FEW 16, 518ab **marhskalk* (en Poitou et Saintonge).

⁸ Propr^t 'petit clerc': double suff. *-icione*. Ajouter le sens FEW 2/1, 774b *clericus*.

⁹ D'origine onomatopéique, le mot s'appliquerait d'abord au gobe-mouches gris (*Muscicapa striata*), que certains confondent avec le rouge-queue. V. DL *+ûtik* (qqfs *-ih*, *-itch*), m., «gobe-mouches gris ou noir», REM., *Gloss.* *+ûtitch*, sans doute différent du *+ramoneûr*, BAL *+ûtik*, m., gobe-mouches gris, DASC., *Ois.* id. Ch 24, 25, synonym. *+apeû d' mouchètes* ... Le type est inséré avec plusieurs var. non relevées par l'EH FEW 21, 235b. — De *+ûtitch* et var., il faut sans doute rapprocher *+hititi* Ve 6,

récolté à la q. 541 avec la définition 'rossignol des murailles'.

¹⁰ Confusions et désignations approximatives: 1° *+contèrfèt-tout* To 48 («doit désigner le rouge-queue»). Rapprocher de 'contrefaisant' qui s'applique à l'hippolais; pour ce t., v. FEW 3, 351a *facère*, et not. 92 AUTRES OISEAUX, sous 9°; — 2° *+tchirou* L 2 (après hésitation, note l'enq.): v. not. 56 BERGERONNETTE, ADD., n. 3 et not. 68 HIRONDELLE, ADD., n. 6; — 3° *+spwè* D 38 (A. Robert): v. not. 81 PIC, A; — 4° *+toû-d'-cô* [*tūtô*] L 4, qu'on analyse, peut-être à tort, en 'tour de chou', cf. DFL *tige (de chou)*; ici, il s'agit sans doute d'une corruption de *+twêche-cô* torcol, sur lequel v. not. 92, sous 13°; — 4° DEPR.-NOP. livre *+magrite-aus-cryaus* avec le sens 'rossignol des murailles'; sur cette confusion, v. not. 54 LORiot, n. 16; — 5° pour Mons *wiltrope* rossignol des murailles (FEW 21, 232b), v. not. 73, n. 5.

75. ROSSIGNOL (carte 46)

Q. G. 491 «écoute chanter le rossignol».

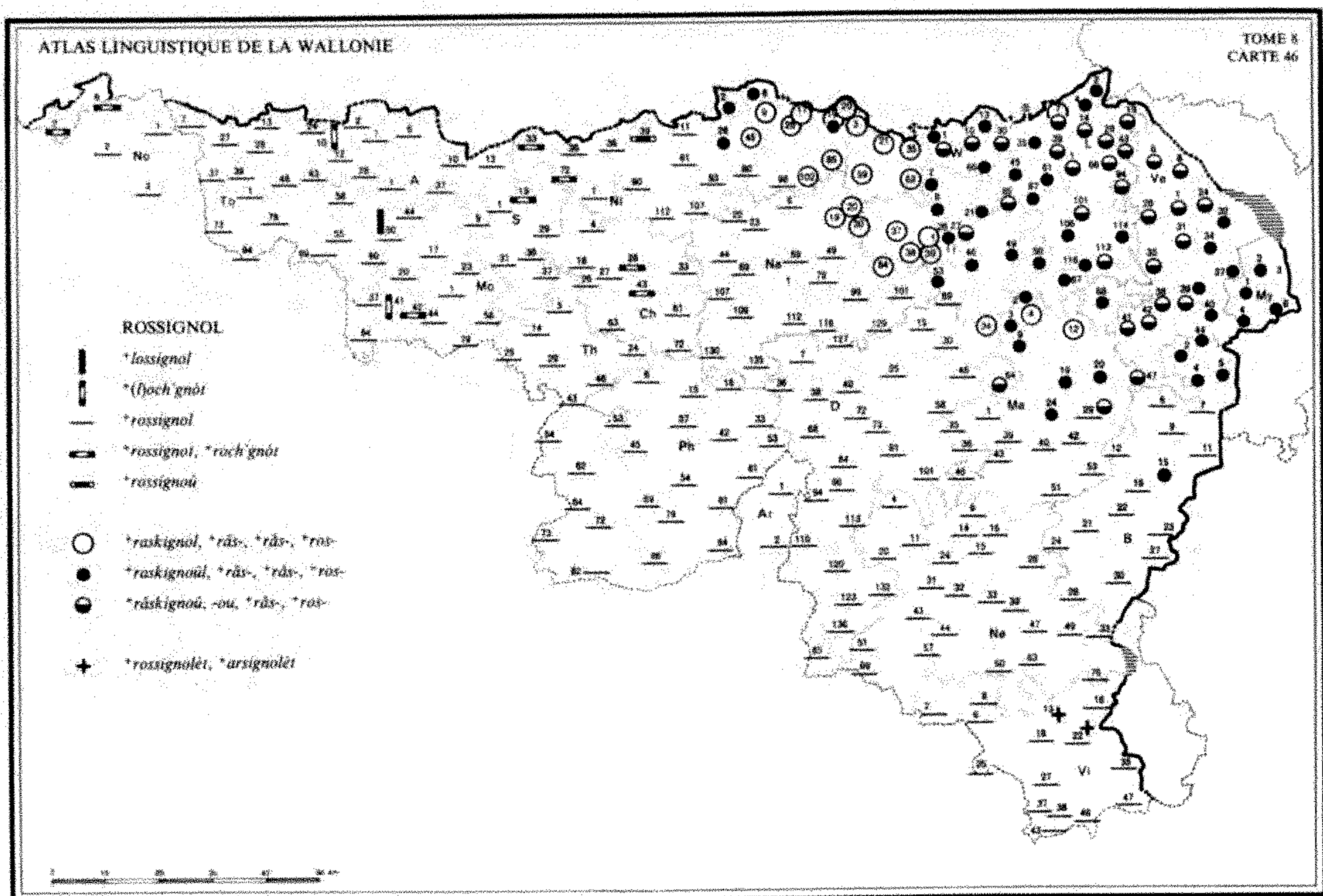

Les formes belgo-romanes correspondent sans doute pour la plupart au fr. *rossignol*, dans lequel on reconnaît un emprunt aux parlers occitans. On notera en particulier: 1° la présence de formes en *l-* (conservation de la cons. initiale du lat. **lusciniolu* ou altération ponctuelle de *rossignol*¹?); — 2° l'adaptation de la finale étrangère *-òl* en *-ò* [= 'ot'] en plusieurs pts de l'ouest; en *-āil*, *-ul* [= suff., fém. 'euille'] et en *-ā*, *-u* [= 'euil'] au nord-est²; — 3° l'adjonction d'un *k*, fréqu^t accompagnée de l'altération de la voy. initiale, dans une région dépassant légèr^t vers l'ouest et vers le sud le domaine liégeois³.

◆ ALF 1168; FEW 5, 471ab **lusciniō-lus*.

A. I. a. **lossignol*: *lòsiñòl* A 50 (J.H., mais *rò-* d'après une autre enq.) || b. *(l)och'gnót⁴: *lòšñò* A '10 (arch., ou *ròsiñòl*) | *òšño*⁵ Mo 41⁶.

II. a. **rossignol*...: *ròsiñòl* No; To⁷ (sauf 2, 6; avec *ro-* 24, 78); A; Mo sauf 41, 42; S sauf 19; Ch sauf 28, 43; Th (avec *-ol* 25, 43; *-òl* 64); Ni 1, '10, 11, '24, 36 (avec *-o-*), 61, '62, '66, '74, 90, 93, 107, 112; Na sauf 6, 19, '20, 30, 84; Ph; Ar; D sauf 34, 64; H 69; Ma 1, 29-53; B 6-12, '14, 16-33; Ne (*-si-* 44); Vi (sauf 13; avec *ro-* 18) | *-si-* Ni 38 (*ro-*); Ne 44 | *-sē-* Ni 80, '97, 98; Na 6; W '2 (v. *rāskē-*) || b. **rossignot*, **roch'gnót*⁸...: *ròsiñò* S 19; Ch 28, 43; Ni 33, 72 | *-ñò* To 2, 6 (*-sē-*) | *ròšño* Mo 42 || c. **rossignoû*: *ròsiñū* Ni 39.

III. a. **raskignol*, **rās-*, **rās-*, **ros-*...: *raskiñòl* Ni 17, 19, 20, '102; Na 84; D 34; H '39 | *-ki-* Ni 20 (Ard.); Na 19, '20, 30 | *-kē-* W 3 | *-kē-* Ni '14, 28, 45 | *rāskiñòl* W 21 | *rās-*, *-ā-* W '2 (*-kē-*, ou *ròsē-* selon enq.), 35, 63 (*-kē-*); H 1, 37 (*-ki-*), 38 (var. *ròs-* q. 54 «siffler comme un ~»), '42; Ma 4, 12 | *ròs-* Ni 85; W 59; L 7 (ou *-ā*) | *ròs-*⁹ Ni '9 (et *-kē-* à Scimpré), '66 || b. **raskignoûl*, **rās-*, **rās-*, **ros-*...: *raskiñāil* Ve 37, 39 (ou *-ā*), 40; My 1, 2, 4, 6 (ou *-òl*); Ma 20; B 5, '10, 15 | *-kē-* Ni 2, '5, 6 (*-ka-*), 26 (*-āil*) | *rāskiñāil* H 21 (*-kē-*), '28, 50; L 61, 87; Ve 44; B 2, '3, 4 | *rās-*, *-ā-* W 1 (ou *-ā*), '8, '9, 13, '36, '39, '42, '56, 66 (*-kē-*); H 2, 8 (*-ul*), '26, '28 (*-āil*), '45, 46, 49, 53, 68; L 4 (*-ul*), 35, 45, 106, 116; Ma 2, 3, 9 (var. *-āil*) dans q. 54 «siffler comme un ~»), 19, 24 | *ròs-* H 67; L 114 | *ròs-*⁹ L 2 (*-āil*); Ve 32, 34 || c. **rāskignoû*,

-ou... **rās-*, **ros-*...: *rāskiñū* L 85; Ve 35, 38, 39 (ou *-āil*), 41; Ma 29 | *-u* H 27; Ve 31, 42 | *rāskiñū*, *-ā-* D 64 (?); W 1 (ou *-āil*), 10, 30; L 113 | *ròs-* L 1, 7 (ou *-òl*), 14, 39, 66, '71 (*ròs-*) | *-u* L 29, '32 (*ròs-*), 94; Ve 1 | *ròskiñū*⁹ L 101; Ve 47 | *-u* L 19, 43; Ve 6-26.

A'. a. **rossignolèt*: *ròsiñòlè* Vi 13 || b. **arsignolèt*: *arsiñòlè* Vi 22 (ou *ròsiñòl*)¹⁰.

¹ Pour ce qui est du borain **loch'gnot*, RUELLE, *Mots Borains* IV, 20 juge que le *l-* initial remonte direct^t au latin comme dans les formes afr. *losseignol*, *lousignol*. Il faut ajouter que le trait^t du suff. (*-òl*, *-ò* et non *-euil*...) montre quant à lui l'influence méridionale. — Sur le passage de *l-* à *r-* par dissimilation des deux *l* de **lusciniolu*, v. FEW 5, 472b et FOUCHÉ, *Phon.* 551.

² Si on considère que le groupe *-sk-* est étymologique (v. n. 3), on peut voir dans la finale *-ou*, *-ou* l'aboutis^t régulier du suff. de **lusciniōlu*. Mais il faudra postuler une finale *-ēola* (fém.) pour les formes du t. **rāskignoûl* (masc.) et une autre (= ?) pour les formes du t. **rāskignol*. Il paraît plus juste de voir en *-ò*; *-āil*, *-ul*; *-ā*, *-u* le résultat d'un croisement entre le suff. diminutif occitan *-òl* et quelques-uns des suff. diminutifs wallons, assez proches phonétiqu^t de *-òl*. Cette analyse permet de rendre compte des formes en *-āil*, *-ul* (finale fém., dans un substantif masc.), qui apparaissent comme intermédiaires, dans le processus d'adaptation, entre celles en *-òl* et celles en *-ā*, *-u*.

³ Une autre solution est de considérer que le *-sk-* des formes w. est un archaïsme. V. MARCHOT, *Archivum Romanicum* 6, 360 et REM., *h₂* 81-82, qui classe cet exemple parmi les «exceptions à la loi du *sk*» (qui aboutit normal^t à w. liég. *h₂*). On pourrait par ailleurs expliquer la présence du timbre *a* à l'initiale (altéré par la suite en *ā*, *ā*...) par «la prédilection véritable [que manifeste le w.] pour la voyelle *a* en position initiale» REM., *Probl.* 42 et *Différ.* §8. On préfère pourtant considérer le t. 'raskignol' (et var.) comme une innovation: les var. en *k* pourraient en effet résulter d'une attraction, par étymologie populaire, de

- ROUGE-GORGE**
- 'rouge-+gwèdje', 'r.-+gwadje'
 - ◐ 'rouge-+godje', 'r.-+gôdje', 'r.-+goûdje'
 - ◑ 'rouge-+gordje', 'r.-+gôrdje', 'r.-goûrdje'
 - 'rouge-+gôje'
 - ◌ 'rouge-+gorje', 'r.-+gôrje'
 - 'rouge-face'
 - ⊙ 'rouge-gave'
 - ⊗ 'rouge-cou'
 - ⊕ 'rouge-gueule'
-
- △ +loûde
 - ▽ +loûdène, -ine
 - ▬ +marou, -ousse, -oute, -itche
 - ▨ +mariôdèle, +marigôdrine, +mariatobèle
 - ▬ +magnon (à rouge gorge)', +magnole

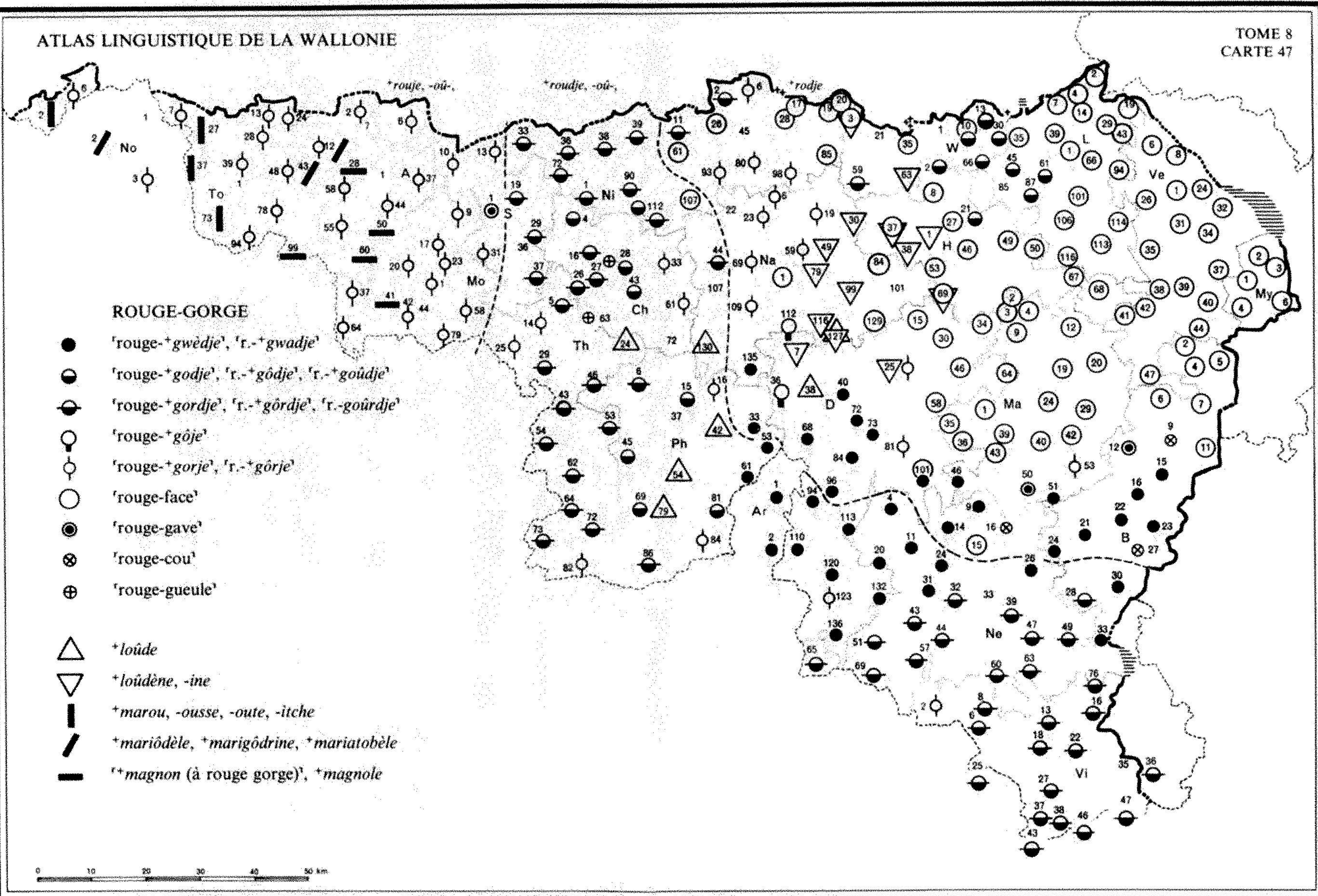

l'hypocoristique *+Râskin*, -â- de l'anthroponyme w. *Râs'*, -â- (FEW 3, 235b Erasmus); en s'abstenant de faire référence à l'étymon, on pourrait d'ailleurs analyser les t. *+râskignouël*... et *+râskignou*... comme deux dimin. de *+Râskin* (comp., pour *n̄*, *+Frankin*, -ignoul); pour le NP *Raskin* et ses dér. au n.-e., v. O. JODOGNE, *Répertoire belge des noms de famille. Tome II. Arr. de Liège*, 1964, 508. Envisagées de ce pt de vue, les formes *+râskignol*... (en bordure de la zone *+râsk-*) seraient intermédiaires entre *+rossignol* et *+râskignou(l)*.

⁴ Comp. *lossignot* ChastCoucy, FEW 5, 471a.

⁵ Déglutination de l'art. défini: 'lossignot' > 'l'ossignot'. Cf. RUELLE, *l.c.* — Aj. *+och'not* [òšnò] A 7, dans *+ ~ d' sô* littéral' rossignol de saule: v. not. 76 ROUGE-GORGE, n. 16 et 74 ROUGE-QUEUE, n. 5.

⁶ Ajouter la forme douteuse (savante?) *+lus-*

sine, fournie pour S '18 par M. Demeuldre, curé de Ladeuze [A 50].

⁷ Mais MAES *+rôssignol* [sans doute *rô-*] au sens 'appareil placé dans la gorge des chevaux asthmatiques pour les aider à respirer'. Comp. FEW 5, 472a fr. 'trou percé entre l'anus et l'origine de la queue pour faciliter la respiration d'un cheval poussif'.

⁸ Aj. CARL. *+rossigno* [S 29], que DASC., *Ois.* donne aussi pour le pt voisin [S '28].

⁹ *ròsk-* est une var. de *ròsk-*, ou bien une forme intermédiaire entre *rosiñòl* et les formes en *râsk-* (et var.).

¹⁰ Mimologisme: *+Nosse mèskène* [servante] *a chôⁿpe, chôⁿpe, chôⁿpe* [démangeaison; v. FEW 11, 273b scalpèr], *à s' keú, à s' keú, à s' keú* Ni 26. V. aussi not. 58 COCHEVIS, ADD., n. 2. — Pour 'rossignol de murs', 'r. de murailles', etc. et 'rossignol brûlé', v. not. 74 ROUGE-QUEUE, B.

76. ROUGE-GORGE (carte 47)

Q. G. 525 «rouge-gorge».

Les t. les plus répandus sont des composés où l'adj. 'rouge' détermine un substantif désignant la gorge de l'oiseau. Parmi eux, 'rouge-face' propr' 'jabot rouge' occupe une zone nettement délimitée au n.-e.

Dans le Namurois, on connaît aussi *+loude* et son dimin. *+louidine*, -ène. En pays picard, l'enq. a relevé un ensemble de désignations qui paraissent toutes formées sur le prénom *Marie*.

A. 1. 'rouge¹-gorge²'. *+r.-gwèdje*, --- *gwa-dje*...: *r. gwèč* B 21 (à Roum.), 33 | *r. gwač* Na 135; Ph 33, 53, 61; Ar; D '39, 40, 68-73, 84, 94-120, '129 («-âdje»), 132, 136 (-ġ); Ma 46, 51; B 15-24, 30; Ne 4-14, 20, '22-'23-24 (-āč), 26, 31 (-āč) || *+r.-godje*, --- *gôdje*, --- *goûdje*...: *r. gòč* W '8, '9, 10, 13, 30, '42, '56, 66; H 2, 21, '28; L 45, '57, 61, 87 | *r. gôč* Ch '64; Ph 15, 69, 81 | *r. gôč* Ch 43; Ni 112 («gondje», ou *gòč* selon enq.); Ph 45 | *r. gâč* Ch 4, 28 || *+r.-gordje*, --- *gôrdje*, --- *goûrdje*...: *r. gòč* S 19, 29, 37; Ch 16, 26, 27 (M. Plumet); Th '2, 5, 29-73; Ni 2, 11, 33; Na 44; Ph 6, 86; W 59; B 28 | *r. gòč* Ni 39, 112; Ne 32, '38, 39-49, 63, 76; Vi 6 (ou -ġ), 13-27 | *r. gòč* Ne 32, 43, 51-

60, 65, 69; Vi 6-13 | *r. gârč* Ni 1, 36, 38, 72; Vi 43 | *r. gârč* Ni 90 | *r. gâ_ojarč* Vi 46 | *r. gâ_orč* Vi 47 | *r. gâ_orč* Vi 37, 38 | *r. gwòrg* Vi '36 || *+r.-gôje*: *r. gôš* Na 112; D 36 || *+r.-gorje*, --- *gôrje*: *r. gòš* No 3; To 6, 13; A 2 (-ô-), '13, '18, 44, [50 (dans *mañò a ~*: v. C, 3)], '52, 55; Mo sauf 41, 44 (lac.); S 13, 31; Ch '54, 61; Th 14, 25, 82; Ni 6, '9, 80, 93, 98; Na 6, 19, 23, 59; Ph 16, 84; D 81; W '39; Ma 53; Vi 2 | *r. gòž* (ou «*r.-gorge*») To 28, 39, 58, '71, [99 (dans *mañò a ~*: v. C, 3)]; A '10, '20; S 10; Ch 33; D 123 | *r. gòž_e* To 24, 48 | *r. gòš* To 78; A 12; S 6 | *r. gòž_e* To 94 | *r. gòš* To 7; A 37 | *r. gòš* Na 69; D 25 | *r. gòš* Na 109.

2. 'rouge-face'³: *r. fas* Ni 17-28, 61, 85, '102, 107; Na 1, '20, 84, 129; D 15, 30, 34, 46, 58, 64, 101 (ou 1); W 3, '8-'9 (ou 1), 10 (ou 1), 35, '36; H 8, 27, 37, '39, '42, 46-69; L 1-43, '50, 66, 94-116; Ve; My; Ma 1-36, 39 (*fòs*), 40-43; B 2-7, 11 (à Steinbach), '14; Ne 15.

3. 'rouge-gave'⁴: *r. gaf* Ma '50; B 12 | *r. gôf* S 1 (fém.).

4. 'rouge-cou'⁵: *r. kô* B 9, 27; Ne 16.

5. 'rouge-gueule'⁶: *r. gâl* Ch 27 (Fd Phil., v. 1), 63.

B.⁷ 1. +loûde ... (fém.): *lūt* Th 24; Na 127; Ph 42, 54, 79 | *lut* Na 130; Ph 15; D 38.

2. +loûdine, -ène ...: *lūdin* Na 30, 49, 79, 99, 116; D 25 (ou A, 1); H 69 (ou A, 2) | -in H 37 (ou A, 2) | -én W 3 (ou A, 2), 63; H 1 (?), 38 | -èn Na 127 (ou 1); D 7, '9 (= ?).

C.⁸ 1.⁹ a. +marou: *maru* To 27, 37 || b. +marousse, -oute (fém.): *marus* To 27 (ou *maru*) | *marut* To 73 || c. +maritche: *mari/èc* To 2.

2.¹⁰ a. +mariôdèle (fém.)¹¹: *maryôdèl* To 43 || b. +marigôdrine¹²: *marigôdrin* No 2 || c. +mariatobèle¹³: «*mariotèbèl*» A 12.

3. +magnon (à rouge gorge)¹⁴: *mañõ* To 99 (r ~ à r.g.¹); A 28, 50 (r ~ à r.g.¹), 60; Mo 41.

4. +magnole¹⁵: *mañòl* A 60 (?)¹⁶.

¹ Pour 'rouge', v. la carte; tableau complet des formes dans un vol. ult. — On a 'rousse-gorge' (au lieu de 'rouge-gorge') à Ph 69; Vi 8 (forme *rus*).

² DFL, LÉON., LIÉG., MASS., *Gloss. S^t-Lég.*, BALLE, COPP., DEPR.-NOP., etc.; FEW 4, 337a *gürges*. — Dans le composé, le trait^t de 'gorge' est parfois différent de celui du substantif isolé; le nom de l'oiseau, par ailleurs, donne quelquefois le t. 'gorge' en des pts où la gorge est habituel^t désignée par un autre t. lexical. On comparera donc le t. 'rouge-gorge' à la not. GORGE (vol. ult.). — Le genre de 'rouge-gorge' est variable. Il semble qu'il est plus souvent masc., mais le fém. n'est pas rare; l'enq. l'a relevé à To 6, 7; Th 43, 64; Ni 11, 33-38, 90; Ph 81; D 73, 101; W 13; Ma 46; B 15, 16; Ne 9, 11 (masc. = néol.), 24, 39, 43; Vi 27. D'après les sources livresques, il est masc. chez MAES, LIÉG., BALLE; masc. ou fém. dans DFL et chez DASC., *Ois.*

³ DL, VILL. (*Suppl^o*) et SCIUS, PIRS. FEW 10, 535a *r ũ b ě u s* (pour le liég.). — Composé de +face, f., jabot (v. not. 12, A), le mot est plus souvent fém.; c'est au moins le cas à Ni; Na 129; D; H 8, 37, 67-69; L 43, 94, 101; Ve 24, 32, 34, 37-39, 41; My 1; Ma 19, 40; B 4; Ne 15. Mais il est masc. à L 106; Ve 6, 8, 47; My 4; Ma 1, 29, 43.

⁴ Avec 'gave' jabot (v. not. 12, B). Porter

les formes w. sous FEW 4, 3a *g a b a, où se trouve yér. *gave rouge*.

⁵ Ajouter les mentions w. FEW 2/2, 914b *collum*. — Cf. +rodje-golé [collu + suff. -are] à Bois-de-Villers [Na 112], d'après LÉON., que l'on portera sous *r ũ b ě u s*, FEW, *l.c.*, ou plutôt sous *collare*, 2/1, 894a.

⁶ FEW 4, 308b *g ũ l a* (à Plancher et à Ossau).

⁷ Littéral^t 'lourde' et 'lourdine'; v. GRANDGAGNAGE II, 38 v^o *loûdine*: «prop. le fém. de l'adj. afr. *lourdin* [...] (idiot, sot, stupide), dér. de l'afr. *lours*, *lourt* [...] (m. signif.)». Comp. en effet BALLE +*loûdine* sotté, simple d'esprit (sens que Grandgagnage croyait disparu du w. moderne). — FEW classe Charl. +*loûde* rouge-gorge et nam. +*loûdine* id. sous 5, 468a *l ũ r ũ d u s* (rubrique 'lourd' = atteint du tournis (bétail) [?]), mais insère d'autres mentions ('lourde' à Givet et Jamioux; 'lourdine' pour le namurois, d'après DEFR. et GRANDGAGNAGE) au vol. 21, 231b et 232b. Classer l'ensemble FEW 5, 466a, dans la dépendance de mfr. *lourdin* lourdaud, etc. — Comp. pic. +*oudèle* (n. 10).

⁸ Rassemblées dans une aire restreinte, toutes ces formes commencent par *ma(r)-*; en dépit de leurs divergences, elles paraissent apparentées.

⁹ La paire +*marou*, +*marousse* s'applique régulièr^t en pic. au matou et à la chatte. La var. +*maroute* pourrait constituer, comme +*marousse*, un fém. analogique de +*marou*. On rapprochera par ailleurs la finale de +*maritche* des altérations (sous l'influence d'onomatopées?) que connaissent les t. 'loriot' [-ôc] et 'roi-eau' [*id.*] en ces pts de l'extrême ouest (not. 54, n. 5 et 77, n. 5); on pourrait aussi y voir une var. du suffixe anthroponymique -ike. — La famille de +*marou* au sens 'matou' est sous FEW 6/1, 359a *m a r m -*, mais Tourn. *marousse* rouge-gorge (d'après BONNET, BTD 20, 260) est au vol. 21, 231b, avec Gondécourt (Nord) *maroay*, où on reconnaît 'Maroie'. Il est vraisemblable que, comme 2 et 3, les formes de 1 dérivent de *Marie*: v. ci-dessous, et FEW 6/1, 336a et 340ab *Maria* (dér. et composés formés à partir de *Marie*, au sens 'rouge-gorge').

¹⁰ Ces trois termes sont des composés dont le premier élément est le prénom *Marie*; le second est plus difficile à analyser. Comp. FEW 6/1, 336a, où se trouvent norm. *mari-brait* rouge-gorge, à biffer du vol. 21, 231b, et d'autres composés du t. 'Marie + déterm.' désignant surtout des insectes.

¹¹ *+ôdèle* peut être rapproché du pic. tournaisien *oudelle* BONNET, BTD 20, 260, classé FEW 21, 231b. Le mot pourrait être, selon Haust, un dimin. de *+loude*, *-ou-* (sans doute par un stade intermédiaire **loudèle*). — V. la note suivante.

¹² «Parce qu'elle veut rentrer dans les maisons quand il fait froid». — L'origine de *+gôdrine* est obscure; on doute qu'elle ait un lien avec l'explication fournie. De la forme pic., on rapprochera une attestation normande, SeineI. *marie-godrée* [rouge-gorge] RIFn 2, 362 [lire: 262], insérée FEW 6/1, 336a, mais laissée sans explication. On pourrait peut-être penser à des dér. de *god-*, FEW 4, 184a sv., radical qui est à l'origine de divers mots de sens péjoratif se rapportant à l'homme et de plusieurs noms d'animaux, souvent plaisants, ironiques ou péjoratifs. Cette famille est bien représentée au n. du domaine gallo-roman.

¹³ *-(a)tòbèl?*

¹⁴ V. REN. *+magnon* (à rouge-gorge) et comp. COTT. *+magnon doupé* [où *doupé* = ?] «espèce de mésange des murs» [= ?]. — *+Magnon* est une var. de *Marion* (issue d'un stade intermédiaire *+Mayon*, cf. DL *+Mayon*), hypocoristique de *Marie*; pour le sens 'rouge-gorge', v. FEW 6/1, 340a.

¹⁵ *+Magnole* résulte de **Mayole*, lui-même altéré de *Mariole*, autre hypocoristique de *Marie*; ni la forme en *ñ* ni le sens 'rouge-gorge' ne figurent FEW 6/1, 340b-341a.

¹⁶ Folklore: on disait autrefois que le rouge-gorge avait voulu arracher la couronne d'épines du Christ et qu'une épine l'avait blessé à la gorge Ph 53. — Météorologie: *+i va gèler*, *on vot lès marous* To 27 (comp. n. 12). — Réponses approximatives: 1° 'rossignol de mur' W 1; 'rossignol de saule' A 7; v. not. 74 ROUGE-QUEUE, B, 3 et n. 5; — 2° 'tape-à/aux-mouches': *tap a muk* To 1. V. d'autres dénominations de l'espèce probabl' désignée (le gobe-mouche), not. 74, G et n. 9, et comp., pour la formation du mot, Lille *tape-à-mouques* ustensile avec lequel on écrase les mouches sur les murs, FEW 13/1, 104b t a p p -.

77. ROITELET et TROGLODYTE (carte 48)

Q. G. 533 «roitelet».

Seuls *+flaminète* et *+p'tit keûr*, relevés en qqs pts du n.-e., désignent propr^t le roitelet huppé (*Regulus regulus*) ou le roitelet triple-bandeau (*R. ignicapillus*). — L'enq. a relevé ailleurs des dér. de 'roi' qui s'appliquent indiff^r au roitelet et au troglodyte (*Troglodytes troglodytes*), autre passereau de très petite taille, plus familier et plus facile à observer: 'roi-eau' est attesté en qqs pts de l'extr. ouest; 'roit-t-eau' sur la plus grande partie du domaine w.; 'roi-t-elet' dans l'o.-w. et le s.-w.; 'roit-t-elot' dans le domaine pic. Les altérations du radical sont nombreuses¹.

Pour désigner le troglodyte, la région de Marche utilise des dér. et des composés de 'mucier' se fourrer.

◆ ALF 1697; Alice BRÜGGER, *Les noms du roitelet en France*, Zürich, 1922 [c.r.: Romania 48, 1922, 629].

A.¹ 1. *+p'tit rwè*: *pti rwè* B 9.

2. a. *+royô* ...: *ròyô* To 37 | *rôyô* To 27 | *-ê* No 1 || b. *+ôriyôch*²: *ôriyôč* To 7.

3. a. *+roy'tê*, *-é*, *-ia* ... *+rôy-*: *ròytê* L 85; H '77 | *-ê* B 16 | *-ê* D '103, 110, 120; Ne 11 | *-ê* Ne '5, '10, 14, 16, 20, 51 | *-t'ya*³ Th 24 | *rôytê* D 64; W 1, '8, '9, 10, 13, 30, '42, '56; H 21, 27, '28, 46, 67, 68; L 1-4, 7 (*ray-*), '8, 14-29, '32, 35, 43-66, 87, 94, 113-116; Ve 1, 6, 26, 38, 40-42; My 1 (qqfs); Ma 9-19 | *-è* Ve 8, 24 | *-ê* D 34; W 66; H 49, 50; L 106; Ve 32, 35, 37, 39, 44, 47; Ma 2-4, 20, 29; B 2, '3, 6, 7, 11, '14, 15

ROITELET et TROGLODYTE
Carte partielle ('roi' et dérivés)

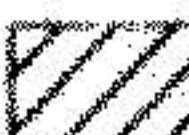
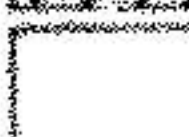
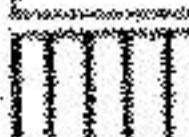
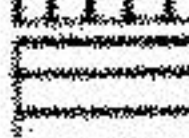
- * *p'tit rwè
-  'roieau'
-  'roiteau'
-  'roitelet'
-  'roitelot'
- *roy('t)-, *rôy('t)-
- *rôt-, *rot-, *rô't-, *ront-, *rouît-
- *rwèt-, *rwat-, *èrwèt-
- ▬ *row('t)-, *rôw't-, *roûw't-, *raw't-
- *rok('t)-, *rôk('t)-, *rouk-
- ⊗ *rut-, *rût-, *reût-, *rit-
- ⊕ *rwit-, *rwît-, *èrwit-, *èrbit-, *arwit-
- ⊠ *ruk-, *reunk-, *rik-
- ⊞ *rwik-, *rwîk-, *rwink-

0 10 20 30 40 50 km

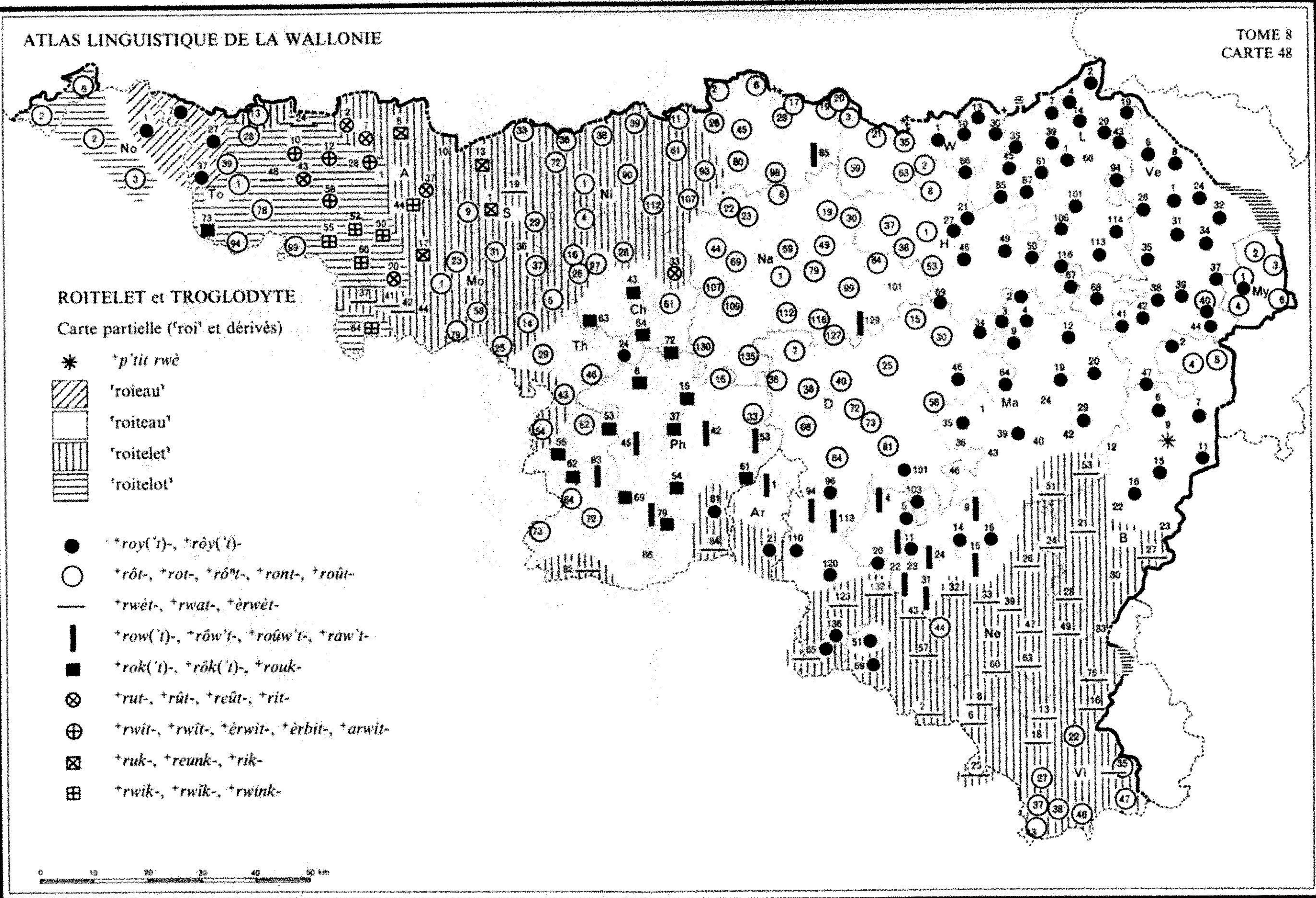

| -ε Ve 31, 34 | -ē D '45, 46, 101; L 39, 101; Ma 35, 39 | -tya H '39, 69 | -ča D 96 || b. +rôtê, -é, -ia ... +ro-, +rôⁿ-, +ron-, +roû-: rôtê Ve 40 (ou rôy-); My 1 (id.: *lu pti* ~), 4 | -ē My 2; B 4, 5 | -ē My 3, 6 | -tya Ni 80; Na 30, 112 (ou rôdya), 127; Ph 16, 33; D 15, 30, 68-73, 84; W 21; H 1, 2, '20, 37 (-tyā), 38, '42, 53 | -t'ya Na 130; W 59, 63; H 8 (et *pti* ~) | -ča Ch 61; W 35, '36 | *rotya* Th 46 | -t'ya Th 43 (mot étranger) | -ča Ch 27 | -čà Th 29 | -čó Th '52 | *rôⁿtya* Ni 26, '97; Na 23; D 7 (-t'ya) | *rô-* Ni 2, '5, 6, '9, 17, 28, 45, 98, '102; Na 1-19, '20, 22, 44-59, 79, 107, 109 (ou *rô-*), 112 (-dya⁴); D 25, 36, 58 | *rô-* Ni 19, 20; Na 59 (ou *rô-*), 69, 84, 99, 109, 135; D 40, 81; W 3 | *rā-* Ni 20 (mais *rō-* Ard.); Na 116 (*rau-*); D 38 | -tyó Th '61, 64, 73 (-t'yó) | *rupyó*⁵ Th 72 || c. +row'tia, +rôw-, +roûw- ... +raw'tê, -tia: *ròwtya* Th '63; Ph 45, 79 (ou *ròk-*) | *rôw-* Ni 85 | *rāw-* Na 129 | *rawtê* Ne 4, 11 (à Lesse), '12, '22, 24, 31 | -ē Ne '23 | -ē Ne 15 | -tya Ph 42, 53; Ar 1 (ou -t'ya); D 94, 113 || d. +rok'tia, -tiô, +rôk- ...: *ròktya* Ph 6, 61, 79 | -t'ya Ch '64; Th 53 | -ča Ph 15 | -tyó Th '55, 62 | *ròktya* Ph 37, 54 | -t'ya Ph 69 || e. +rokia: *ròkya* Ch 43, 63, 72 (*ro-*).

4. a. +rôy'tèlèt, -tê-, -tu- ...: *ròytèlè* Ph 81; Ne 65 (arch.) | -tælè D 136; Ne 69 | -tu- Ar 2 (*roy-*) || b. +rot'lèt, +rôt-, +ront-, +rout-, +roût-, rut-, rût-, +reût-, +rit- ...: *ròtlè* To 13 (M^{11e}; -ē M^{me}); S 29, 37; Ch 4-26, 28; Th '2, 5 (-e), 43 (-e); Ni 1, 11 (-e), 36-39, 72, 90, 107, 112 | *rôt-* Ni 61 | *rôt-* Mo 79; Ni 93 | *rut-* Mo 1, 9, 23, 58; S 31 (-e); Th 14 (-li), 25 (-e), 54 (-e); Ni 33; Ne 44 (-e) | *rūt-* Vi 22, 27, 35, '36, 37, 38, 43 (*rūt-* J.H.; *rud-* enq. compl.), 46, 47 (*rūt-*) | *rutlè* A 2, 7 | *rütè* Ch 33 | *rätlè/é* Mo '32 | *ritlè* A 37 || c. +rwèt'lèt, +rwa- ...: *rwètlè* B 21; Ne 76; Vi 16 | -ā Mo 42 | *rwèⁿtlè* Mo 41 | *rwatlè* Mo 37; S 19; Th 82; Ph 84; D 123, 132 (-e); Ma 51, 53; B 21 (à Roum.), 24-28, '32; Ne 26-43, 47, 49, '50, 57-65; Vi 2-8, 13 (*erwāt-*), 18, '21, 25, 35 (néol.) || d. +rouk'lèt, +ruk-, +reunk-, +rik- ...: *rùklè* S 1 | *rukè* S 6 | *rūk-* S 13 | *räklè* Mo 17 | *rikè* S 1 || e. +rwik'lèt: *rwiklè* A 44.

5. a. +rot'lôt, +rôt-, +rout-, +rut-, +reût- ... -lout, -leutch, -latch: *ròtló* No 3 | -ô_w No 2 | -ā_o To 78 (*rot-*) | -ā_o To 1 | *ròtló* To 99 | *ròtló* To 28 | -ā_o To 94 | *rutliu* To 39 | -lèč² To 2

(*rot-*) | -lèč² To 6 | *rutlò* A '10 | -u To 43 | *rätlò* Mo 20 || b. +rwit'lout, +rwî-, +èrwi-, +èrbi-, +arwi-, +èrwé-, +rwè-, +rwa- ... -ót: *rwitlu* A 12 (*rai-*), '13 | *rwitlò* A '20 | *èrwitlu* A '18, 28 (qqfs) | -bitlu A 28 | *arwitlò* To 58 | «*erwètlò*» To '71 | *rwètlò* To 48 | *rwatlè* To 24 || c. +ròk'leu_ot: *ròklè_o* To 73 || d. +rwik'lôt, +rwin-: *rwiklò* A 50 | *rwè-* A '52, 55 (-o), 60 (S.B.); Mo 64⁶.

B.⁷ 1. +flaminète: *flaminèt* L 116 (r. triple-bandeau); Ve 1 (r. huppé; *gòlèy* ~⁸ r. triple-bandeau); B 4 (r. huppé) || 2. +flamiète: *flamyèt* H 46 (r. huppé); L 116 (r. triple-bandeau).

C. +p'tit keûr⁹: *pti kâr* My 1.

= D.¹⁰ 1. +moussèt: *mausè* D '45 (M. Lauenay, mais inc. de L. Pâque), 64 (= ?); Ma 1 (ou *pti* ~), 9, 24, 39, 40, 42 (-ε), 43 (*pti* ~), '50 (-ε); B 12.

2. +moussète: *mausèt* B 30.

3. a. +mousse-a-hôye: *maus a hóy* Ne 33 (Goff.) || +m.-a-hèye: *maus a hèy* B 33 || +m.-è-l'aye: *maus è l'ay* D '80 || b. +m.-è-lègnî: *maus è lèñi* Ma 36, '48 || --- lègnîre: *maus è lèñri* Ma 46, '49 || --- lègn'ri: *maus a lèñri* Ne 9.

E. +p'tit pére¹¹: *pti pèr* B 22.

F. +dam'zèle: *damzèl* L 116.

G. +gocheût¹²: *gošè* Mo 44.

H. +troglodite: *tròglòdit* Ne 49¹³.

¹ Le *ò* de *òy* dans 'roieau', 'roiteau', '-elet', '-elot' (comp. forme arch. *roy'* DL) a tendance à se fermer, sans doute sous l'influence du yod, d'où *ó* (dans le dom. propr^t w.), *u* (dans l'o.-w. et le s.-gaum.) et les voy. mixtes *u*, *é* (dans le Hainaut occ.). En position implosive (dér. en 'roit-'), ce yod peut s'effacer (d'où +rot-, +rôt- ... +rut-, +reût- ...: 3b, 4b, 5a) ou renforcer son articulation (d'où +rok't-, +ròk't-: 3d). En d'autres pts, *k* est issu d'une transformation de *t*: +rotia (3b) > +rokia (3e); +rout'lèt, +ru-, +ri- ... (4b, 5a) > +rouk'lèt, +ru-, +ri- ... (4d, 5c) et +rwit'lout ... (5b, 4c) > +rwik'lout ... (5d, 4e). À ces derniers cas, comp. +aronke 'aronde' (not. 68), +arèke 'arête' (not. 10). Les formes en *k* se rencontrent dans le Hainaut et la région de Charleroi, et dans le s.-Namurois. Enfin les var. en *w* (+row't-, +rôw't-, +raw't- ...: 3c), géographique proches des formes en +roy't- (v. particulier^t

l'arr. de Ne et les var. *+roy'tia*, *+row-* de Th 24), semblent liées à ces dernières. — Il est vraisemblable que plusieurs influences externes ont dû jouer en cours d'évolution: 1° l'action d'onomatopées, fréquente dans les noms d'oiseaux; c'est au moins le cas pour les finales *-ôč*, *-ăč*, *-ač* de l'extr. o., qui apparaissent comme des var. de *-ô* ('-ot' ou '-eau': v. aussi n. 2); cela explique peut-être les formes en (*ê*)*rwi-*, *êrbi-* de la région d'Ath; 2° l'attraction d'autres familles de mots, en particulier dans la transformation de *royt-*... en *rokt-*... et de *rot-*... en *rok-*... (v. ci-dessus): par ex., 'roche' (o.-w. *+roke*, d'où *+rok'ter* extraire des pierres, dégrossir ---); 'rauque', d'où *+rôk(y)î*, *+rou-*, *+rou-* être rauque, râler...; 'roucouler, -quiller' *+roucler*..., *+rouk(y)î*, etc.; dans le passage de la voy. vélaire (*ò*, *ó*, *u*) à une voy. de la série mixte: par ex., 'ruitiller' *+rût(y)î* bruire; *+ruke* motte, d'où *+rukeler* lancer des projectiles, etc. — Les sigles de la carte s'efforcent de rendre compte le plus fidèle possible des variations du radical, les hachures signalant la variété des suffixes. — V. FEW 10, 368 r ex et 21, 234a (plusieurs formes en *-k-*).

² La forme de To 7 est le résultat d'une confusion entre *+lôriyô'tch* 'loriot' et *+rôyô'tch* 'roi-eau', facilitée par l'existence d'une var. *+ôriyô'tch* loriot (déglutination de l'art. défini): v. en effet MAES *+(l)ôriotche*, *+royô*, *-otche*, tous trois définis par 'roitelet', et se reporter à la not. 54 LORIOT, n. 2 et 6. — Pour *-ôč*, var. de *-ô* dans le suff. '-eau', à comp. à *-ăč*, *-ač*, var. de *-ô* dans le suff. '-ot' (sous 5a), v. ci-dessus, n. 1 et not. 54, n. 5.

³ Mais BAL *+rowtia*.

⁴ La forme correspond à 'rondeau'.

⁵ Influence de l'onom. *rupp-* > 'roupiller' (FEW 10, 578b)?

⁶ Aj. *+rôy'té couronné* r. triple-bandeau DL. — Sens fig.: 'enfant maigrelet' Ph 61; 'avorton' Vi 37; 'petit homme' Vi 27.

⁷ DL *+flaminète* (G, Verv.) roitelet huppé. Littéral^t 'flaminette' et 'flamille' FEW 3, 600a *flamma*; la forme est empruntée, car les descendants propr^t w. de *flamma* sont en *bl-* (cf. *+blame* et dér., FEW 3, 601a et ALW 5, 105b, 106b). — L'appellation trouve son origine dans la huppe jaune d'or (r. huppé), rouge orangé (r. triple-bandeau) qui orne le dessus de la tête du passereau.

⁸ Le r. tripe-bandeau a la huppe encadrée de deux traits noirs et deux sourcils blancs, ce qui explique l'adj. *+djolêye*, propr^t tachetée (FEW 16, 285b *jôl*). — Comp. *+djoli mochon* (not. 60, n. 7).

⁹ Expr. affectueuse où 'cœur' a une forme empruntée au fr. (w. *+coûr*); comp. liég. *+monkeûr* bonne amie DL. Porter les deux mots FEW 2/2, 1174a *côr*.

¹⁰ Les t. *D* et suiv. désignent propr^t le troglodyte. — Pour *D*, v. LÉON. *+mousse-êhayes* à Fenffe-Ciergnon [D 81] et HAUST, *Chestr.* *+m.-a-hôye* roitelet, troglodyte. Dér. en '-et' (1) et en '-ette' (2) de 'mucier' entrer dans, pénétrer dans, et composés 'muce-en' (*+a*)-haie', 'm.-en-la-haie' (3a), 'muce-en-lignier', '--- lignière', '--- lignerie' (3b), où les dér. de 'ligne', w. *+lêgne* bois, signifient 'tas, réserve de bois à brûler' (ALW 5, not. 27 et FEW 5, 333ab *lignum*). Pour la formation du composé, comp. 'muce-(en)-(l')oreille' et var. (not. 150). Contrair^t au roitelet, qui fait son nid dans les hautes branches des conifères, le troglodyte recherche les buissons épais, les trous d'arbres, la fente d'un mur ou... l'espace laissé entre deux bûches. Notation de l'enq.: *+li moussêt nah'têye* [*+nah'ter* fureter: DL, FEW 7, 26b **nasicare*] *di tot costé; on l'pudreût* [prendrait] *co bin po 'ne pitite sori* Ma 9. — Sens fig.: *+mi p'tit moussêt* nom d'amitié donné à un enfant.

¹¹ Comp. LIÉG. *+p'tit kèrêye*, propr^t petit curé, glosé par 'roitelet huppé', tandis que *+roût'lèt* est traduit par 'troglodyte'. FEW 2/2, 1558a *cûra*.

¹² Forme confirmée par DEFR., *Faune*; le t. connaît aussi le sens 'trochet de noisettes' (vol. ult.). — Penser à un dér. en *-îttu* de 'gousse', avec chuintisation du *s* intervoc.? Pour les sens connus par 'gousset', v. FEW 21, 133ab. Pour ce qui est du troglodyte, la désignation serait motivée par la petite taille de l'oiseau; pour le sens 'trochet', cf. encore Mouz. *gous-siau*, m., rameau chargé de fruits (FEW 21, 50a), et peut-être Montbél. *gusset*, m., bouquet de fraises, de cerises ou d'autres fruits (*ibid.* 50b).

¹³ Aj.: 1° *+tiyotik* qui désigne, selon les endroits, le roitelet à tête de feu ou le roitelet huppé DASC., *Ois.*; le mot est visiblement d'origine onomatopéique; — 2° *+mazindje dès*

bos S 32, propr^t mésange des bois, DASC., Ois. — Le sens 'troglodyte' donné pour ⁺*brûle-cu* à Th 24 (EH et lexique de BAL) surprend: le t. est en effet synon. de ⁺*cu-brûlè* rossignol des murailles ou rouge-queue (v. not. 74, n. 4). — Chant du roitelet: ⁺*c'est mi l' pus p'tit, c'est mi l' pus bê, c'est mi li rwè dès-ouhès!* B 7; ⁺*c'est*

mi k'est l' rôy'tè (bis), *c'est mi k'est l' pus p'tit d' lès-ouhès* Ve 24. — Croyances: ⁺*kand l' rowtia tchante, c'est sègne di pleûve* Ph 45; — ⁺*y-a aorteu l' feû ô monde* A '20. V. à ce sujet LEGROS, *Le conte du roitelet*, EMVW 11, 1972, 257-275.

78. FAUVETTE (carte 49)

Q. G. 512 «*fauvette*; — *fauvette d'hiver*».

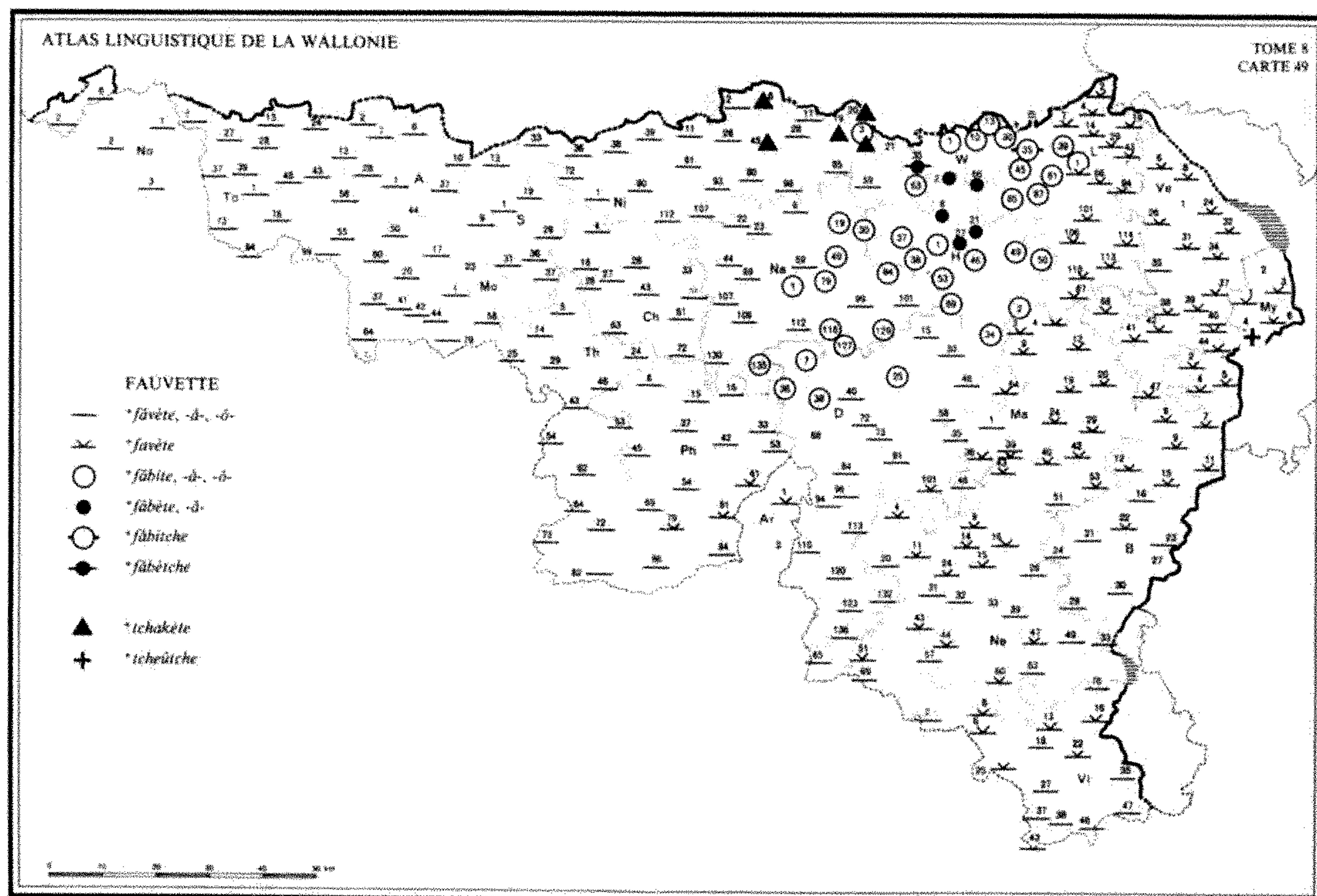

'fauvette' est connu partout. On notera: 1° que la consonne intervocalique issue du *v* est en général *v*, rar^t *w*, et *b* dans une zone comprise entre Waremme et Dinant; comp., dans un contexte phonétique analogue, ⁺*mâv'lète*, *-ô-*, ⁺*môw'lète*, ⁺*mâblète* mauve (plante) < malva + itta (FEW 6/1, 129b et vol. ult.); — 2° que dans cette même zone, la finale est souvent *-êitche* (sans doute altéré de *-ète*) ou *-ite*, dont procède vraisemblabl^t *-itche*.

En ADD.: espèces de fauvettes (α) et accenteur mouchet ou «fauvette d'hiver» (cf. intitulé de la q.) (β).

◆ ALF 545; BRUN., *Enq.* 680; FEW 15/2, 106b-107a *falwa¹.

I. a. ⁺*fâvète, -â-, -ô-*...: *fâvèt* Ve 35, 40 (à Lod., v. *fa-*); Ma 51; B 16, 21, 23, 24, 28, 33 | *fâ-* D 30, 96; W 59 | *fô-* Ph 33, 42; Vi 38 | *fô-*, *fô-* No 1, 2 (*-êt*), 3; To 1 (*-it*), 2, 6 (*fâ-*), 7 (*-et* ou *-è,t*), 13, 24 (*-et*), 27-58, '71, 73 (*-è^ot*), 78 (*-et*), 94 (*-êt*), 99; A 1-37, 50, '52, 55, 60; Mo 1-20, 37, 41 (*-wèt*), 42-79; S (*-et* 36); Ch (*-et* 26; *-it* '54); Th; Ni 1, 2 (*-wèt*), 11, 17, 26-39, 61-112; Na 6, 22 (f. à tête noire), 23, 44, 59, 69, 99-112, 130; Ph 6-16, 37, 45 (*-et*), 53, 54,

69, 84, 86; D 15, 40-58, 72-94, 110-123, 132 (-*et*), 136; Ma 1, 35, 39 (?; v. *fa-*), 46; B 30; Ne 20, '23, 26-32, 39, 47 (à Lahérie, J.-M. P.), 49, 57, 63-76; Vi 2, '17, 18, 27-37, 43, 46, 47 (*fô-*) || b. **+favète²**: *favèt* Ph 61, 79 (-*et*), 81; Ar 1; D 64, 101; H 67, 68; L 1 (C. Déom; v. *fôbit*), 2-29, '32, 43, 66, 94-116; Ve (sauf 35; *fā-* 40 à Lod.); My 1, 3, 6; Ma 3-29, 36-40, 42 (-*et*), 43, 53; B 2-15, 22; Ne 4-15, 16 (-*at*), '22, 24, 43-47, 51, 60; Vi 6-16, '21, 22, 25.

II. **+fâbite, -â-, -ô-... -ête, -itche, -êtche³**: *fâbit* L 61, 85, 87 | -*êt* H '28 | -*èt* H 21, 27 | *fâbit* D 34; W '8, '9, 10, 13, 30, '39, '56; H 1, '39, '42, 46-53, 69; L 45; Ma 2 | -*ît* H 37 | -*êt* H 38; W 3, 63 | -*êt* W 1 | -*èt* W 66; H 2, 8, '26 | -*ič* W '42; L 35 | -*ěč* W 35, '36 | *fôbit* L 1 (A. Gob. et C. Déom, v. *favèt*), 39 | *fô-* Na 19, '20, 30 (f. d'hiver), 49, 84, 116-129, 135; D 7, 25, 36, 38 | -*ît* Na 1, 79⁴.

¹ Oû wall. *+fâbête*, estwall. Giv. *favèt* (106b) est séparé de lièg. *+fâbite*, nam. *+fau-bite* (107a).

² L'abrégé des voy. longues à la prétonique est régulier en w.; dans le cas présent, le processus aboutit à rendre homonymes 'fauvette' et le dér. en -*itta* de *faba*, d'où *+favète* féverole: v. FEW 3, 339b et vol. ult.

³ Les altérations de la finale en *-itche* et en *-êtche* se justifient probabl' par l'influence d'onomatopées: v., dans la même aire, *+ûtitch* et var. gobe-mouche gris (not. 74, G et n. 9); pour *+royôtch*, *+rout'leutch*, *-atch*, *+(l)ôriotch*, qui procèdent sans doute du même t. d'influence, v. not. 77 ROITELET, n. 2, not. 54 LORIoT, n. 5.

⁴ En Brabant w., *+tchakète*, originel' fauvette grisette, est devenu terme générique: v. ADD.

ADD. α. Espèces de fauvettes.

Les espèces de fauvettes sont difficiles à distinguer pour un observateur peu expérimenté. Le tableau qui suit classe les «variétés» en fonction de la diagnose populaire¹, qui considère:

I. la couleur (du corps, d'une partie du corps)²: 1° 'noire f.': *nâr* Ve 26; *nwâr* Ph 42; D 101; — 2° 'grise f.': *grīs* S 1; W 63; H 37; L

43; Ve 1, 26, 32; *grīzê* A 37 (ne chante pas ou guère); *grīs* Na 109; Ph 42; — 3° 'jaune f.': *gôn* A 2; — 4° 'f. à blanche tête'³: *a blōk t.* H '26; — 5° 'f. à noire tête...'³: *a nâr t.* H 67; L 114 (qui siffle); Ve 32; My 1; Ma 24; *al ---* W '56; L 7, 43; Ma 9; *nâr t.* L 19 (déterm. sans prép.); *a nârè t.* L 61, 116; Ve 24; B 2, '3; *ô ---* Ve 1; *ô ---* Ve 8; *a nûr t.* W 63; H 69; *al ---* H 21, '28, 37, '42; *a nwâr t.* Na 22; *a nwâr t.* Th 53; Ni 45 (*čakèt ~*), 72; *a nwârè t.* Th 24; Ni 90; *a nwâr t.* A 12, 37 (bonnes chanteuses; émigrent en automne); Mo 1; S 36; Ch 16; Na 1 (*ki čāt*) 79, 109, 135; Ph 53; D 7, 25, 36, 38, 84, 94; *a nwâr t.* To '71; *a nwârè t.* To 99; *a nwôr t.* A 28; Ch 27; *a nwartê t.* To 7 (chante mieux); *nwarte t.* To 37 (déterm. sans prép.; chante bien); 'f. à tête noire'³: *a t. nwâr* Ni 1; --- *nwâr* Vi 16; --- *nwâr* Ph 81; --- *nwar* Vi '22; — 'noire-tête...'³: *nwâr t.* Ni 107; *nwârè t.* D 101; *nwârè t.* To 73⁴;

II. le chant ou le cri⁵: 1°⁶ 'chac': *čak* W '42 (q. 541 «autres oiseaux»); — 'chac-chac...': *čak čak* B 5 (q. 541: sans définition); *čòk čòk* Ma 36; — 'chaqu-ette': *čakèt* Ni '5, 6, '9, 17 (*frāk ~*⁷: sans définition), 19, 20 (*et Ard.*), 28 (*frāk ~*⁷), 45, 80 (q. 541: accenteur mouchet), 98 (f. grise); Na 6 (pond des œufs vert clair q. 541 [accenteur mouchet]), 19-20 (sans doute accenteur mouchet), 30 (q. 541: id.); D 64 (q. 541), 101 (*čar-*: f. grise des haies); W 3 (f. des haies et *frōk ~*⁷ f. à tête noire), '42 (petit oiseau noir qui pond des œufs bleus assez ronds q. 541 [accenteur mouchet]); Ma 36 (accenteur mouchet); *čakèt* Na 23 (espèce de f.; oiseau migrateur qui pullule [accenteur mouchet]); — 'chaqu-et-eresse': *čaktirès* Ve 6; — 2°⁶ 'stach-ette': *stačèt* Na 109 (q. 541: insectivore; gazouille dans les buissons); — 3° *+tcheûtche*: *čáč* My 1 (q. 541: f. grise), 4 (devenu terme commun); — 4° *+groûlante* f.¹⁸: *grûlât* Ma 9; — 5° *+rô-lante* f.¹⁹: *rôlât* Ve 32 (-*ā*ⁿ ou *grīs f.*); L 1 (C. Déom); — 6° 'f. *+ramadjeûse*¹⁰: *ramagês* Ch 16; — 7° 'f. *+mokeûse*¹¹: *mokês* Na 79; — 8° 'f. *+contrêfêzante*¹¹: *kôtrêfêzât* Ni 1¹²;

III. l'habitat: 1° 'f. de haie(s)¹³: *di hay* Ma 24; *du hây* B 6; *d ay* Ni 1, 20 (*čakèt ~*); — 2° 'f. de jardin': *dù gârdé* Ni 20 (Ard.); — 3° 'f. *+dè pachî*¹⁴: *dè pašî* S 1; — 4° *+tchakète*

*di blé*¹⁵: *č. dě blé* W 3 (niche dans le seigle); — 5° *tch. de mur*¹⁶: *č. dě mēr* Ni 20 (q. 541, sans définition); *r---* de muraille¹⁶: *č. dū mūrāy* Ni 20 (Ard.); — 6° *f. +dè nochēre*¹⁷: *dè nōsēr* To 28; — 7° *f. +dè furnī*: *dè furni* To 28; — 8° *tch. d'Espagne*¹⁸: *č. d'ěspāñ* Ni '5; — 8° *f. +d'ēwe*¹⁹: *d'ēw* Na 79; — 9° *f. +di rozō*¹⁹: *dī rōzō* Na 109 (rousserole ou phragmite)²⁰.

β. Accenteur mouchet (*Prunella modularis*), fréqu^t dénommé, en fr. comme en patois, 'f. d'hiver', parce que, passant l'été en montagne, il redescend vers les plaines dès les premiers froids. Sa livrée terne est à l'origine de plusieurs de ses dénominations; d'autres sont liées à son habitat et à son mode de vie: c'est un oiseau des buissons²¹.

1° *f. d'hiver*²² To 73, 99; A 12, '13, '18; Mo 1; Th 53; D 72, 73; L 39; B 15; Vi 37, 46.

2° a. *+morète*²³: *mōrēt* Ni '5 (œufs bleus), 17, 90, 98; Na 19, '20, 30 (œufs bleus; niche dans les fagots), 79, 84, 116; W 1; — *+morète d'aye*²³: *mōrēt d'ay* W 3; — *+morète-è-hāye*²³: *mōrēt è hāy* H '28, 46; — *+vète-èt-mōrète*²³...: *vèt è mōrēt* Ni 20 (à Ard.: gris, plus gros qu'un moineau; pond des œufs verts tachetés); *vèt è mōrēt* Ni 19; — b. *+bleû lign'-rou*²⁴: *blē liñru* Ve 32, 34.

3° *+grète-houvēye*²⁵: *grēt houvēy* Ma 4 (Warre); — *+houvēye*²⁵: *houvēy* L 113, 114.

4° *+roupèye*²⁶: *rūpèy* L 66; — *+roupire*²⁶: *rūpīr* L 45, 61, 87.

5° *+fāzon*²⁷: *fōzō*ⁿ Ve 1, 24²⁸.

¹ Même type de classement qu'à la not. 71, ADD. Espèces de grives. — On notera que l'hipolais et les rousseroles sont fréqu^t confondus avec les fauvettes.

² La f. à tête noire (*Sylvia atricapilla*) est l'espèce qui se distingue le plus facilement; elle reçoit les noms de 'noire f.' et de «f. à tête noire». La f. grisette (*S. communis*), très commune en Belgique, est sans doute l'espèce qu'on dénomme le plus fréqu^t 'grise f.' (cf. WISIMUS, BAL, DASC., Ois.); on trouve aussi, pour ce t. lexical, la glose 'f. des jardins' (*S. borin*) (cf. DEFR., Faune, d'où DL, puis COPP.). La f. des jardins, au plumage fauve, est parfois appelée 'rousse f.' (cf. DASC., Ois. *+rousse f.*, t. non relevé par l'EH) et 'jaune f.'.

³ Pour les formes de 'tête', v. ALW 1, c. 95. Remarquer: 1° le t. 'f. à la noire t.' (cf. DL *+f. al neûre tiēsse*); 2° le t. 'f. à (aux) noires têtes' avec flexion de l'adj. f. pl. (cf. WISIMUS *+f. às neûrē[s tiēsses]*, DFL *+f. às neûrēs t.* Verviers, --- à --- L 116; B 2; v., sur cette flexion, LEGROS, DW 8-9, 1981, 165.

⁴ Aj. *+f. à blanc goyī* f. babillarde (*S. curruca*) DASC., Ois.

⁵ Du point de vue du chant, deux espèces se distinguent assez nettement: la f. à tête noire, reconnue comme bonne chanteuse, et la f. babillarde.

⁶ Le chant de la f. grisette n'est pas particulièrement mélodieux; de là ses désignations, dérivées des onom. *čak*, *stač*, *čáč*. — On ajoutera que *čak* et dér. désignent assez fréqu^t l'accenteur mouchet; que, d'autre part, 'chaquette' est parfois devenu terme générique (pts en italique dans le tableau). FEW 13/2, 357b-358a tšak- mentionne seul^t Stav. *+tchakèt*, m., fauvette, t. non relevé par l'EH. Autres sens des dér. de *čak*-'grive litorne' (v. not. 71, ADD., n. 42), 'traquet' (not. 73, A). — Pour *+tcheûtche*, v. not. 62 TARIN, E et n. 7: le mot désigne, originel^t au moins, une espèce de f.; l'identification 'f. babillarde' (not. 62, n. 7: d'après un tém.) est peu vraisemblable (comp., dans ce sens, *+tèrliri*, *+tirliri*, ci-dessous n. 12); il s'agit plutôt de la f. grisette (cf. DFL: 1° *+tcheûtche* My 1; 2° *+fābète tchâteche* L 87, définis tous deux par 'f. grisette'), ou encore de la f. des jardins (cf. BAL *+tèche* f. des jardins, Charl. *+tatche*, *+tèche* id., insérés FEW 21, 232b). — De *+statchète*, on rapprochera Fosse-lez-N. *+statchète* passereau, Charl. *+statche* f. des jardins, lesquels sont classés avec les formes *+tatche*, *+tèche* FEW 21, 232b; v. encore *+sā(t)che* (not. 62, D et n. 6).

⁷ Pour l'utilisation de 'franc' dans la détermination d'espèces animales, v. FEW 15/2, 168b frank, et comp. not. 63 LINOTTE, n. 1 ('franche linotte' pour 'linotte propr^t dite', par opposition à 'verte ~', etc.).

⁸ De *+groûler*, *+grû-* gronder, murmurer; roucouler (du pigeon), etc. DL, mot d'origine onom. — DL et WISIMUS définissent le mot par 'f. des jardins'; LÉON. donne *+grûlote* (Fenffe-Ciergnon [D 81]) avec le sens 'f. babillarde'.

⁹ Littéral^t 'roulante f.'; même emploi d'un mot de la famille de 'rouler' dans ^t*djène rôlé* hipolaïs: v. not. 92 AUTRES OISEAUX, sous 9°. — DFL et WISIMUS donnent le mot au sens 'f. des jardins'; corriger la définition du FEW 15/2, 107a (traîne-buisson).

¹⁰ Espèce?

¹¹ 'moqueur' et 'contrefaisant' sont deux noms fréqu^t donnés à l'hipolaïs, qui est souvent considéré comme une espèce de f.: v. not. 92 AUTRES OISEAUX, sous 9° (et n. 22, 23). Cf. COPP. ^t*f. contréfèzante* «contrefaisant, f. à poitrine jaune» [hipolaïs].

¹² Aux désignations fondées sur le chant de l'oiseau, aj.: 1° ^t*terliri*, ^t*tir-* f. babillarde (sans localisation) DEFR., *Faune*. Cf. FEW 5, 483a *lyra*; — 2° ^t*f. cok'sante* f. à tête noire DFL. Pour ^t*cok'ser* propr^t crételier (de la poule), v. vol. ult. et FEW 2/2, 860b *kōk-* (à distance de wall. *cokesante* 858b).

¹³ F. grisette DFL.

¹⁴ Pour ^t*pachî* prairie, pâturage etc., v. ALW 9, not. 124. F. des jardins?

¹⁵ V. DASC., *Ois.* ^t*f. dès blès*, ^t*f. dès grangn* rousserolle des marais ou rousserolle verde-rolle et DFL, s. v. *rousserolle*, ^t*contrufèzant d'grins* id. — Les rousseroles (*Acrocephalus*) sont une famille d'oiseaux très voisine de celle des fauvettes. V. encore n. 19.

¹⁶ Quid? Comp. 'rossignol de mur', 'r. de muraille' rouge-queue (not. 74, B)?

¹⁷ Pour ^t*nochère* gouttière, v. ALW 4, 52a. Espèce?

¹⁸ V. DFL ^t*f. d'Espagne* f. babillarde (B 4), WISIMUS et DASC., *Ois.* id.

¹⁹ Ces deux désignations s'appliquent aux rousseroles. V. DFL ^t*contrufèzant d'êwe* rouss. aquatique, ^t*c. d' maras'* rouss. phragmite, ^t*pitit c. d' djones* rouss. effarvate ou des roseaux, et comp. WISIMUS ^t*f. du marasse* rouss. aquatique, ^t*f. du djones* rouss. phragmite.

²⁰ V. encore BASTIN, *Ois.* ^t*pèkèt* espèce de fauvette qui vit dans les genévriers [= ?]. Pour ^t*pèkèt* (fruit du) genévrier, v. vol. ult. et FEW 8, 159b **pekkare*.

²¹ Plusieurs rép. viennent de la q. 541, où le mot a été fourni avec une définition, ou avec une précision permettant l'identification (v. tableau).

²² FEW 15/2, 107a, où on ajoutera les mentions belgo-romanes.

²³ FEW 6/1, 550a *Maurus* (e *Vögel*), où on ajoutera le t. 'verte-et-maurette'.

²⁴ Littéral^t 'bleu lignereuil': pour 'l.' linotte, v. not. 63, A, 7. Comp. «linotte bleue» à «linotte grise/blanche/rouge» (= linotte: not. 63) et à «linotte jaune/verte» (= verdier ou bruant: not. 64 et 67). Ajouter 'bleu lignereuil' FEW 5, 369a *līnum*.

²⁵ Littéral^t 'gratte-escouvée (ici feuillage, menues branches...)', d'où 'escouvée'. Biffer liég. ^t*houvêye* accenteur mouchet du FEW 16, 256a **hûba*, et classer les deux t. FEW 11, 322a *scōpare*, où figure Jupille ^t*heuvêye* feuillage du houblon sur les perches.

²⁶ V. DL ^t*roupèye* (G: Condroz; F), f., f. d'hiver; ^t*roupîre* (G; L 87), f., sans doute le même oiseau et SCIUS ^t*roupèye* f. ou rossignol d'hiver. HAUST, *l.c.* rapporte la proposition de Behrens: *rossu pectu*, ce qui n'est guère satisfaisant pour le sens. FEW insère le mot au vol. 21, 232b. — Comme les précédents, le t. doit être lié au mode de vie du passereau; on en rapprochera Gleize ^t*roupèye*, f., friche, etc. (cf. REM., *Gloss.*), lequel est classé FEW 16, 735a *roppen* (arracher) et on expliquera ^t*r.* accenteur mouchet par «oiseau qui vit dans les ^t*r.* friches, etc.».

²⁷ V. WISIMUS ^t*fâzon* a. m.; ^t*grand f. d' môtagne* accenteur alpin. Étym.?

²⁸ Rép. approximatives: 1° ^t*loûdène* D 68: v. not. 68 ROUGE-GORGE, B, 2, et comp., pour l'évolution du sens, Giv. *loûte* (cf. ^t*loûde*, not. 68, B, 1) petit oiseau du genre fauvette, inséré FEW 21, 232b; — 2° ^t*lignète* Ma 53: v. not. 63 LINOTTE, A, 2. — Ajouter, d'après MAES, ^t*mouchon d' pôré*, littéral^t 'moineau de poireau', accenteur mouchet; motivation?

79. MARTIN-PÊCHEUR

Q. G. 534 «martin-pêcheur».

La plupart des désignations du martin-pêcheur trouvent leur motivation objective dans son mode de vie et de nutrition. Cet oiseau des cours d'eau est dénommé «pêcheur», «pêcheur vert» ..., ainsi que «roi-pêcheur» ou «roi des eaux». On lui attribue en qqs pts de Ve le nom de 'mauvis d'eau', qui convient aussi au cincle plongeur; à Malmedy, celui de 'marteau d'eau'. On lui donne affectueus¹ le prénom *Martin*, qui entre dans la composition de 'martin-pêcheur'. Les lacunes, nombreuses, s'expliquent par la rareté de l'oiseau en Wallonie.

A. 1.¹ a. 'pêcheur': D 58; H 49 (souvent; ou 'roi-p.'), 53 (id.); L 4; Ma 19, 39 || b. 'vert pêcheur'²: *vēr p.* Th 43, 64, 82; Ph 84; Ne 44 | *vēr p.* Ma 1 (rare ici) | *vēr p.* Mo 58; Th 25, 29, 62, 72; Ni 1; Na 130; Ph 6, 37, 69; D 136; W 13, '42; L 19, 29; Ne 47, 51; Vi 8 | *vēr p.* Ph '21, 45; L '32; Ve 1, 6 | *vēr p.* Th 53, 54; Ve 40; B 2, '3, 28; Ne 14, 20, 33, 60 | *ver p.* W '9, 10 | *var p.* Vi 13, 27 || c. 'martin-pêcheur': v. ci-dessous, B, 1 || d. 'roi-pêcheur': v. ci-dessous, C, 1.

2. ⁺**pèh'rê**³: *pèhrê* L '3, '8 || ⁺**pèskia**⁴: *pèskya* Th '2.

3. ⁺**rapèheû**⁵: *rapèhé* L 1 (C. Déom et Defr.), 66.

B.⁶ 1. ⁺**mârtin-pêcheur**⁷ ...: *mârtê* S 13; Ch 33 (*m.* seul), 61, 63; Th 24; Ni 72, 107; Na '20 (-éⁿ), 107 (L. Verhulst; v. 'roi-p.'), 109, 116, 127; Ph 33; D 7; H 21; B 4, 6, 7, '14, 15, 22, '32 (-ê.); Ne 9, 26 | *mâr-* D 34; W 59, 66; H '39, 69; Ma 19 | *môr-* L 101 || ⁺**mârtin-pêcheur**⁷ ...: *martê* To 13, 24, 28, 39, 58, 73, 78 (-â-), 94, 99; A 1, 28, 37, 50, 55; Mo 1, 9, 20, 23, 64, 79; Ch 4, 16, '64; Th 46, 73; Ni 33, 39, 61, 93; Na 49; Ph 15, 42, 53, 86; Ar 1; D 25, 40, 46, 110, 120, 123; B 11 (rare), 33; Ne '5, 24, 63, 69; Vi 2, 18, '21, 22, 25, 38-43 | -ê. A 7; Ne 49 (-êⁿ ou -ê), 57, 76; Vi 16 | -éⁿ Ni 26, 28; Na '15 | -é Ni 11.

2. ⁺**mârtinèt**⁸: *mârtinè* L 7 (ou -nî).

3. ⁺**mârtinî**⁹: *mârtinî* L 7.

C. 1. ⁺**rwè-pêcheur**¹⁰ ...: *rwè* Ni 17, 20,

85; Na 1, 19, '20, 30, 69, 79 (et, arch., *p. ô rwè*¹¹), 84, 107, 112; Ph 61, 81; D 38, 64, 81, 94, 101; W 1, 3, '8, '36, 63; H 1, 27-68; L 113-116; Ve 1; Ma 2-9, 36, 46; Ne '23 | *rwè* Ni 2, '5; Na 23 | *rwa* Ni 112.

2. ⁺**rwè d'eau**, ⁺**rwa ---**¹²: *rwè d'êw* Ph 79 | *rwa d'yô* S 1, 19 | --- *d'ây* S 29.

D. ⁺**mâvi d'eau**¹³ ...: *mâvi d'êw* Ve 31 | *môvi ---* Ve 32 | *môvi d'êw* Ve 24.

E. ⁺**vèrt ma d'êwe**¹⁴: *vèr ma d'êw* My 1 (J. Bastin et avec ?, H. Cun.)¹⁵.

¹ Pour 'pêcheur', v. not. 187-9 et noter les var. suivantes: 1° dans le trait^t du suff. -atôre: -*ér* (-*é* dans 'pêcheur' pêcheur) A 50; Ch 16; Th 46, 72; Ni 11, 20 (sauf Ard.: -*é*), 26, 39, 85, 93, 107; Na '15, 109, 127; Ph 45; D 46; W 3; H 69; B '14, '32, 33; Ne 5; Vi '21; inversement -*é* (-*ér*) B 2, '3; -*âr* (-*é*) Vi 43; -*âr* (-*é*) Mo 1, 23, 79; Vi 2, 16, 22, 37, 38. Noter l'opposition: *mârtêⁿ pèšâr*, *rwè pèšâ* Na '20; — 2° dans le trait^t du mot entier: *pèšâr* (*pèšâ*) Ph 37; D 25. Noter que *pèš-* dans 'pêcher' et dér. est attesté dans le voisinage de ces deux pts; *pèšâr* (*pèšâ*) D 123; Ne 63; *pèšâr* (*pèšâ*) B 33; — *pèšâr* (*pèškâ*) Mo 9; *pèšâr* (*pèškâ*) S 13; *pèšâ* (*pèškâ*) A 37; *pèšâr* (*pèškâ*) To 73; Mo 20, 64; *pèšâr* ou *pèškâ* (*pèškâ*) To 94; *pèšâr* (*pèškâ*) To 13; *pèšâr* (*pèšâ*) To 28. La plupart de ces variantes dénotent l'influence de la désignation française sur les formes w. Addition: *pèšâ* Ph '21. — Le sens 'martin-pêcheur' est attesté pour la, b, d sous FEW 8, 581a *piscator*; pour l c, v. n. 6.

² DL ⁺*vèrt pèheûr* (Stavelot), BALLE ⁺*vèrt pècheû*, BAL ⁺*vèrt pècheû*, HAUST, *Chestr.*, MASS. ⁺*vèrt pècheû*, LIÉG. ⁺*vart pichière* (< -*átor*). FEW, *l.c.* mentionne aussi le t. pour Charleroi.

³ Dimin. de ⁺*pèheû* (-*atore* + -*ëllu*) DL. FEW 8, 579a *piscari* mentionne le t. pour Roclengé; classer plutôt sous *piscator*, FEW 8, 581b (où est mdauph. *peytsey-rôlo martin-pêcheur*).

⁴ Aj. *+pèskia* pour S 27, 31, 32, d'après DASC., Ois. — Pour la chute du *r* devant yod, v. ALW 4, n. 7 (à propos de *mòrdrya* > *mòrdia* et de *+scadia* correspondant de *+hadrê*); porter la forme FEW 8, 581b.

⁵ Littéral 'repêcheur', dér. de *+rapèhi* (préf. re-a-d), FEW 8, 580a, que le DL considère comme le terme ordinaire à Liège. — Wartburg, FEW 8, 581b et n. 5 préfère considérer la forme comme une altération sporadique de 'roi-pêcheur' (ici sous C, 1) [avec 'roi' dans sa forme arch. *roy'*?, cf. DL], sous l'influence de *+rapèhi*.

⁶ V. FEW 6/1, 385b Martinus (sauf 3): 'martin-pêcheur' serait une réduction de 'martinet-pêcheur'.

⁷ LÉON. *+martin-pècheû(r)*, COPP. *+martin-pècheû*.

⁸ V. aussi BAL *+mârtinèt*.

⁹ La forme du suff. correspond à '-ier'; ici, le t. pourrait être interprété comme le nom de personne *Martini*, -y (forme latinisée).

¹⁰ PIRS. *+rwè-pècheûr*.

¹¹ Comp. frm. *pêcheur du roi* (1836-1858) FEW 8, 581a. — Ces deux mentions pourraient inviter à analyser 'roi' comme un déterminant dans le composé 'roi-pêcheur' (= «pêcheur du roi»). Dans cette hypothèse, il faudrait ranger le t. sous A, 4 (si on considère

que *+rapèheû* a une origine indépendante de 'roi-pêcheur'), sous A, 3 (si on voit dans *+rapèheû* un avatar de 'roi-pêcheur', cf. n. 5). Le présent classement se fonde sur une analyse de 'roi' comme déterminé (= «roi qui est pêcheur»): comp. 'martin-pêcheur'.

¹² COPP. *+rwè d'iau* (ajouter à l'EH), DASC, Ois. *+rwa d'iau*. FEW 10, 370b rex.

¹³ Propr. 'merle d'eau': v. not. 72 MERLE, A. Le sens 'martin-pêcheur' est relevé par DFL, mais pour DL, le même t. désigne une autre espèce d'oiseau aquatique, le cincle plongeur ou merle d'eau (*Cinclus cinclus*): porter les deux sens FEW 16, 496a maew.

¹⁴ Littéral 'vert mail d'eau', appellation motivée par le mode de chasse du martin-pêcheur: lorsqu'un poisson approche de la surface, il plonge verticalement dans l'eau sans se servir de ses ailes et remonte aussitôt. Comp. VILL., *Suppl.* «mat d'aiwe» sarcelle; v. encore le sens 'balbuzard' de ce mot (not. 87, 5°, et FEW 21, 236a). Porter le t. avec tous ses sens FEW 6/1, 119b malleus. — Comp. encore la motivation de 'marteau d'eau' libellule (not. 154, K).

¹⁵ V. encore *+verdè*, *+verdîn d'êwe* martin-pêcheur GRANDG. (d'après Bailleux). Les deux formes sont insérées FEW 14, 513a vīrīdis.

80. ENGOULEVENT

Q. G. 518 «engoulevint».

Le plumage gris-brun, strié de fauve et de brun foncé, qui permet à cet oiseau crépusculaire de se confondre avec le sol, son vol lourd et hésitant, lorsqu'il est dérangé dans son sommeil, ses cris bruyants, son bec court et large et son gosier énorme, lui permettant d'engloutir en plein vol les insectes dont il se nourrit, ont valu à l'engoulevint d'être appelé «crapaud volant» et «oiseau-crapaud».

Les lacunes et les confusions révèlent que l'oiseau est rare ou mal connu dans de vastes régions du domaine.

A. «crapaud volant»¹. *+volant* crapaud¹...: *vôlā* B 2-9 | *volāⁿ* Ve 1, 32 (ou *-ā*), 34 || *+volant* rabô: *vôlā rabô* Ve 37, 39; My 1 (ou *-āⁿ*), 2-4 ||

'crapaud *+volant*'¹: *vôlā* To 99; A 7 (?), 28, 60; Mo 23; S 31; Ch 63; Th 24, 54 (arch.), 64, 73; Na 1, 30, 59, 84, 116, 127; Ph 16, 42-54, 79, 81; Ar 1-2; D 7, 58, 72, 101, 132; H 46; L 1 (C. Déom), 113; Ve 35, 40-44; Ma 1, 9, 19, 24, 36, 39, 51; B 12, 21-23, 28-33; Ne 4-31, 39, 49, 51, 63, 76; Vi 16 (*-ā*), 25-35, 47 | *-ā_n* L 66; Vi 8, 13 | *-aⁿ* Ve 24 | *-a_n* Vi 21, 22 | *-ā* H 37, 42.

A'. 'oiseau-crapaud'² D 64; H 68; Ve 6; Ma 20, 29, 40.

B.³ *+égolevint*, *+agoulevint*: *égolvē* Na 109 (et l.-d. *rauwal dèz ~*) | *agul-* D 110 || *+angoulevant*...: *āgolvā* Vi 37 | *āgolvā* W 66.

C. *+plake* (fém.)⁴: *plak* Ne 51 (à cause de la façon lourde dont elle se pose; ou A').

¹ DL, WISIMUS +volant *crapô*; DFL, LÉON., BALLE, BAL, DASC., Ois., COTT., REN., LIÉG. +*crapô volant*, HAUST, *Chestr. id.* [ô]. On ne trouve +volant *rabô* ni chez VILL. ni chez SCIUS. — V. FEW 16, 363a **krappa* (seul 'crapaud volant'; ajouter 'volant crapaud') et 15/2, 41a **butt-* (Stav. *volant-rabô* [lire: -ô]). — Sens fig.: 'femme laide et mal attifée' Ve 40 (M.-T. Counet).

² Ajouter les attestations w. près de la mention béarnaise, FEW 16, 363a. Pour 'oiseau', v. not. 4. — La formation du mot est comparable à celle de 'choue-souris' (v. not. 43).

³ Littéral¹ 'engoule-vent'; v. FEW 4, 309a *gūla*. Les deux premières formes sont vraisemblabl¹ indigènes.

⁴ Déverbal de 'plaqu(i)er' à ajouter FEW 16, 627b, mnéerl. *placken*.

⁵ Rép. approximatives: 1° +*râlê*: *râlê* H '28. Par confusion avec le râle (DL +*râlê* (H, F) râle; FEW 10, 84a **rasclare*), qui possède, comme l'engoulevent, une livrée alternée de noir et de brun et qui niche, comme lui, à même le sol; — 2° +*gobe-mouches*: *gòp maš* Ph 15. Autres dénominations à la not. 74 ROUGE-QUEUE, G; — 3° +*arondèle dè° k'minèye*: *arôdêl dè° kminéy* To 2. V. not. 68, ADD., a; — 4° +*arbalète*: *arbalèt* A 37. V. not. 68, ADD., β (martinet); — 5° +*spièwe*: *spyèw* L 2. V. not. 55 ÉTOURNEAU, B; — 6° +*cok'lèvi*: *kòklèvi* L 45. V. not. 58 COCHEVIS, A; — 7° +*var-gôzô* Vi '36. V. not. 102 RAINETTE, B.

81. PIC (carte 50)

Q. G. 527 «pic; épeiche».

La partie centrale et occidentale du domaine w. conserve le t. 'espoit', emprunt ancien au francique **speht* et donc archaïque par rapport au fr. *épeiche* (afr. *espec*), qui procède d'une réfection ultérieure.

À l'est et à l'ouest de cette zone, on connaît divers composés du t. verbe ('bèque', 'pique', 'tape', 'fore' ...) + complément (+*fè* ..., 'fer', 'pal', 'bois').

En général, on ne fait pas de distinction entre les deux espèces les plus communes: le pivert (*Picus viridis*), grand, au dos vert et au crâne rouge, et le pic épeiche (*Dendrocopus major*), plus petit, au plumage varié de blanc, de noir et de rouge. V. toutefois les définitions et les précisions dans les notes.

◆ ALF 1669: ALLR 175.

A. 'espoit'¹. a. +*spwè*, +*spwa*, +*spoû* ...: *spwè* Ch 33, 61, 63, '64; Th 24, '32; Ni 1, 20 (Ard.), 26, 28, 36-80, 93-107; Na 1, 6, 22-135; Ph 42, 45, 53, 54, 79; D 7, 15, '17, 25, '26, 30 (J.H.), '32, 36-40, 58, 68-94, '103, 113; W 59; H 37, 38, '39, '45, 53, 69 | *spwe* Th 53 | *spwe* Ni 11 | *spwa* Mo 23; S 19 (et *spū*), 31 | *spū* A 37; S 29; Th '2 | *spū* A 2 (ou -*ūe*); S 1, 19 | *spu* S '32 | *spūe* A 2 (ou *kuyyu d bô*), 7 ||

b. +*èpwa*, +*èpwo* ...: *èp_owá* A '13 | -*owa* A '18 | *èp_uò* A 28 | *rèp_oa* To 43.

B. 'bèque- (pique-, tape-, fore-) + complément'. 1. +*bètche-fèk*, --- *fè*, --- *fiè*²: *bèč fèk* Ni 2, '5 (*bèk*) | --- *fè* Ni 19 (*bèč*) | --- *fè* Ni 20 (*bèč*), 85; W 1 (*fè*), 3, '8, 10, 13, 30, 35, '39, '42, '52, '56, 63, 66; H 2, 8, 21, 27 (*fe*), '28 (*fè*); L 7, '8, 45, 61, 87 | --- *fyè* Ni 6, '9, 17, 26, 28 (*fyè*); Na 23.

2. +*bètche-fièr*, --- *fièr*, --- *fièr*³: *bèč fyèr* H '45, 46; L 1, 101 (*bèk*) | --- *fyèr* H '42, 49, 50; L 19, 94 (*bèk*), 106, 113, 116; Ve 26 (*bèt*), 34 | --- *fyèr* L 29, '32, 43, '50, 66; Ve 1-24; My 3 | --- *fyèr* L 4, '14.

3. +*bètche-pâ*, --- *pâ*, --- *pô*⁴: *bèč pā* Ve 31, 35-44; My 1, 3, 4; Ma 2, 20; B 2, '3, 4, 5, 7, 9, 12, '14, 15, 16, '20, 21-24, '26, 30; Ne '18, '27 | --- *pâ*, *pā* D 34, 64; H '66, 68, '77; L 113, 116 (à C.-la-Tour); Ma 3-19, 24, 29 (*bèt*), 40 (id.), 42, 51 | --- *pō* H 67; L 114; Ve 32 | --- *pò*⁵ D 132; Ve 32 (ou *pō* selon enq.); Ne 20, 31, 32, 33 (H. Bigonville; v. 4), 39, 44 | --- *pō* Ma 39, 43; Ne 26 | --- *po*⁵ Ne '23, '38 | --- *pō* D 46, '74, '103; Ma 1, 35, 36, 46, '47, '48, '49; Ne 4, '5, 9, 11, '12 (*bèrbèč*), 14, 15, 16, '17, 24 || +*pike-pâ*: *pik pā* Ma 53.

4. '+bètche-bois', '+bèke ---¹⁶: *bèč* Th 72;

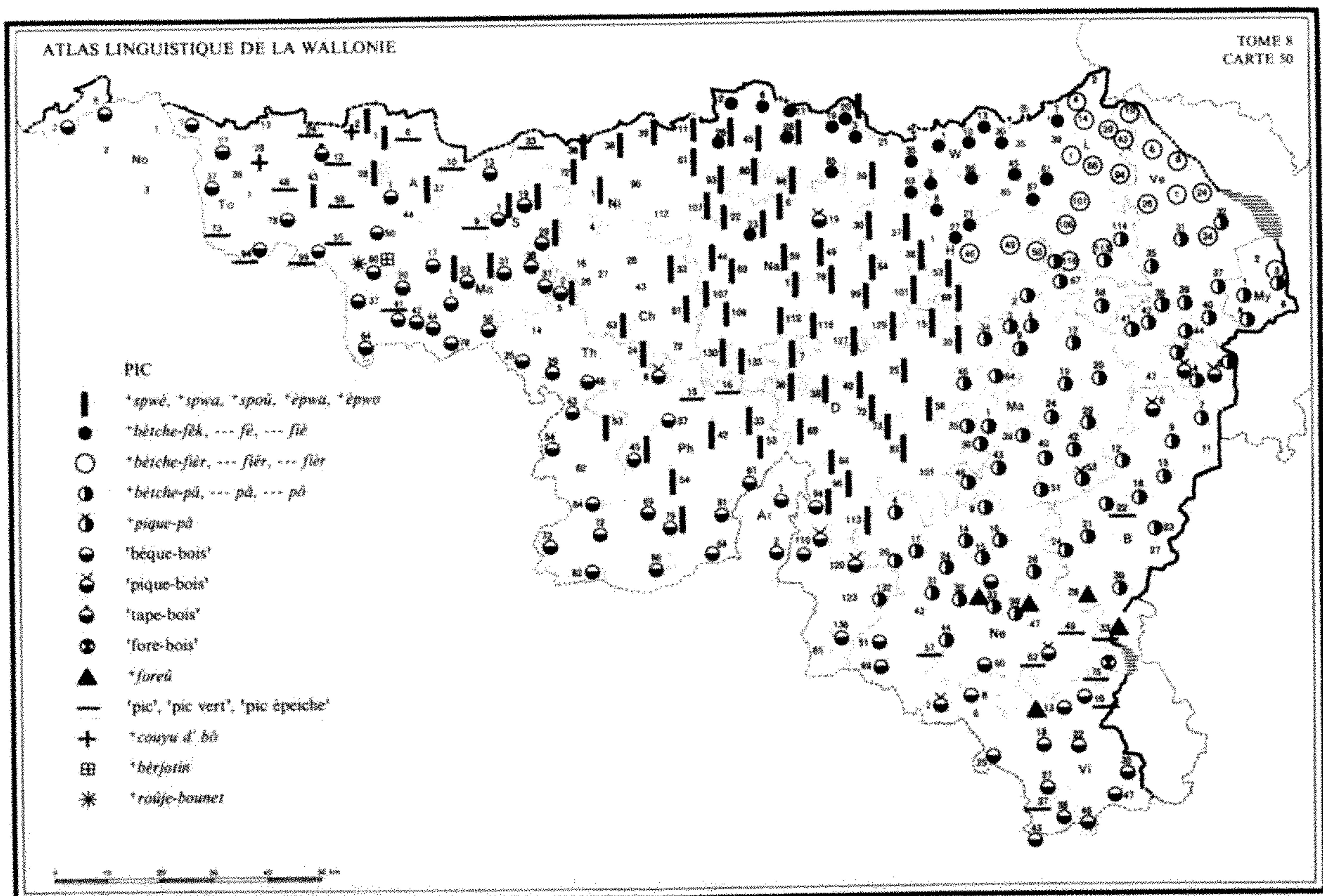

Ph 61, 79; D 94, 136; H '42; Ne 33, 51, 60; Vi 8-16, 22, 27, 38, 43-46 (ou *bèg*) | *bèg* Th 46, 64; Ph 37, 45, 69, 81-86; Ar; D 110; Ne 69; Vi 18, '21, 25, 35, '36, 43-47 | *bèk* To 2, 27, 37; A 1, '20; Mo 1, 17-23, 41-58, 79; S 1, 19-31, 36 (*bek*), 37; Th '2 (*bek*) | *bèg* To 7; S 13; Th 25, 29, 43, 54, 73, 82 | *bè/ig* [«avec -é- très fermé»] To 6 | *byèk* To '71, 99; A 50, '52, 60 | *b₁ek* To 78 | *byèg* Mo 37 | *byeg* Mo 64 | *b₂èg* To 94 || '†**pique-**(de) bois'⁷: *pik* Na 19; Ph 6 (*pik*); B 4, 5 (M. Rinck), 6 | *pig* D 110, 120; Ne 63 (--- *di b.*); Vi 2 || '†**tape-bois**¹⁸: *tap* A 12 || '†**fore-bois**¹⁹: *fôr* Ne 76.

C. 'foreur (de bois)'. †**foreû**⁹: *fôrê* B 28, 33; Ne 33 (rar¹), 39; Vi 13¹⁰.

D. 'pic': *pik* A 12; S 6, 10; B 22, 33; Ne 49, 57, 63, 76; Vi 16, 37 | *pik* Mo 9 | *pik* Ph 16 || 'pic-pic' (ou 'pique-pique?'): *pik pik* Mo 41 (qqfs) || 'pic vert': *pik vèr* To 24; D '129 | --- *v₁yèr* To 48 | --- *vyèr* To 58 | *pivèr* To 73; Ni 33; Ph 15 | *pīvyèr* To 99 | *-vyèr* A 55 || 'pic épeiche': *pik épèš* To 94.

E. †**couyu d' bô**¹¹ ...: *kouyu d bô* To 28 | --- *du bô* A 2 (synon. de A).

F. †**bèrjotin**¹²: *bèrjotê* A 60 (= épeiche).

G. †**rouje-bounet**¹³: *rūž bane* A 60 («grand pic vert») ¹⁴.

¹ Précisions relevées par l'enq.: le mot désignerait spécial¹ le pic épeiche à Ni 26; Na 23; Ph 79; D 94; H '45; S 19, 31; le pivert à S 1, 29 (mais v. ci-dessous, CARL.¹); Th '2 (plus gros), 53 (gris jaune); Ni 20 (Ard.), 26, 28; Ph 42, 45 (mais v. ci-dessous, BALLE). D'après les sources livresques: PIRS., LÉON., BALLE, BAL †*spwè* pivert, COPP. †*spwè*, †*spwa* (ajouter la seconde forme à l'EH) id. ou pic épeiche, DELM. †*spwa* pivert, DEPR.-NOP. †(è)*spoù* id. ou pic épeiche, mais DASC., Ois. pic épeiche, CARL.¹ †*spoù* «épeiche, espèce de pivert», COTT. †*spoù* pivert et pic épeiche, etc.; FEW 17, 176a, frq. * *s p e h (t)*. — Des adj. permettent de préciser qu'il s'agit: 1° de l'épeiche: †*p'tit spwè*, †*rodje spwè* Na 84. Le croupion et le dessous des ailes de l'épeiche sont rouges; le mâle a aussi une tache rouge sur la nuque. Comme le dessus est noir, semé de taches blanches sur les joues, le cou, les épaules et les ailes, on le dénomme aussi †*spwè taboulè*

BALLE (sans définition), *+djoli spwè* (Namur) GRANDG. L'adj. *+taboulè*, propr^t 'tacheté (p. ex. d'une vache); moutonné (du ciel)' BALLE, est inséré FEW 23, 188b (d'après BAL), non loin de son synonyme plus oriental *+tabaré* (188a), cf. DL s.v. Pour *+djoli* au sens 'tacheté', v. FEW 16, 285b jōl; — 2° du pivert: *+gros spwè* D 38; *+vèrt spwè* (Namur) GRANG.; *+spwè couronè* Th 24; *-e* Th '32, 53 («variété à capuchon rouge»). Le pivert a le crâne rouge; — 3° du pic noir (*Dendrocopus martius*): *+gnûr spwè* H 69. V. aussi les n. 10, 13. — Expr.: *+mi p'tit spwè di bwè!* mot d'affection pour un enfant Na 135; *+i n'est nèn pus gros k'in spwè* d'un enfant qui ne mange pas Ph 54. — Croyance: *+li spwè bèchtèye*; *adon i va veüy si l' trâ n'est nî oute dû l'âbe* ['si le trou n'est pas outre de l'arbre'] Ni 20 (Ard.).

² V. DL *+bêche-fê* (*+fê = ?*), s.v. *+bêche-fiér*. FEW 1, 307a beccus livre, d'après DEFR., *Faune*, une attestation lux. *bêche-feu*, qui se rattache au même t. Wartburg interprète le deuxième élément en 'fût' (< fūstis, FEW 3, 915 sv.); incompris, le mot aurait été réinterprété en 'fer', d'où 'bêque-fer' (v. n. suiv.). Les données de l'EH montrent que la localisation de DEFR., *Faune* est erronée: la prov. de Luxembourg connaît 'bêque-pal'. Par ailleurs, l'explication de Wartburg ne peut s'appliquer à la zone concernée, où la forme de 'fût' serait **fu* ou **fu*, ce qui rend improbable une confusion avec 'fer' *+fiér*... — On préfère analyser le second élément des formes classées sous I comme le représentant de 'fic' (FEW 3, 496b-497a fīcus), mot qui désigne diverses espèces de chancres et de tumeurs; *fæk* Ni 2, '5 semble appuyer cette proposition. Le sens du composé serait propr^t 'oiseau qui bêquette le chancre de l'arbre'. Pour les var. en *-è*, v. aussi *+pwèrfè* panaris (composé de 'fic', FEW 3, 497a et vol. ult.) et *+mâvè* 'mauvis' merle (not. 72, A); les var. en *-yè* résulteraient d'une diphtongaison ultérieure de ce *-è*. — Expr.: *+ine linwe come on bêche-fê*; d'où *+on b.-f.* enfant bavard et effronté L 45. La langue du pic est longue et visqueuse, ce qui lui permet de capturer les insectes dont il se nourrit.

³ DL *+bêche-fiér* (et expr. *+ovrer come on ~* avec acharnement), BASTIN, *Ois. +b.-fièr*

(qqfs; synonyme de *+bêche-pâ*). Le t. n'est pas nécessairement lié au précédent (FEW; v. ci-dessus, n. 2). Une croyance ancienne prétend en effet que le pivert connaît une herbe merveilleuse qui lui donne le pouvoir de couper le bois le plus dur, et même le fer: v. ROLLAND, *Faune* II, 62-63. — À Ve 39, où le terme ordinaire est *+bêche-pâ*, *bêche-fiér* a été connu comme nom de personne, cf. l.-d. *+hé bêchefièr* REMACLE, *Parler* 297.

⁴ VILL. et SCIUS, BASTIN, *Ois. +bêche-pâ* (et expr. *+ovrer come on ~*). Propr^t 'bêque-pal'; FEW 1, 307a.

⁵ À D 132 et à Ne, *pò*, *po* correspond littéralement à 'pot'; y a-t-il eu influence des t. dont le second terme est 'bois' (= *bò* au s. du domaine)? À Ve 32, la brève est régulière (cf. ALW 1, 95, n. 2).

⁶ Pour 'bois', v. vol. ult. — Le t. (souvent analysé en 'bec-bois', cf. les graphies des glossaires) est dans HAUST, *Chestr. +bêche-bwè*, MASS., LIÉG et *Gloss. S'-Lég. +bêche-bo*, COPP. *id.* (ajouter à l'EH), DEPR.-NOP., SIG., DELM., CARL. *+bêke-bo*, BOURG. *+bêke-bô*, REN. *+biêke-bo*... Sens figurés: 'surpris, décontenance' S 29; 'homme peu intelligent, niais' Mo 20. V. CARL.¹ 'niais, lourdand', BOURG. 'naïf, niais', REN. 'dadais, nigaud, etc.', DEPR.-NOP. 'personne d'une intelligence médiocre'; — 'intrus, personne d'une curiosité importune' S 31; — *+in p'tit bêche-bo* enfant qui veut faire un ouvrage au-dessus de son âge D 136.

⁷ DFL; ajouter BALLE *+pique-bo* pic vert (ou, plus souvent, *+spwè*). FEW 8, 459b - 460a **pīkkare*.

⁸ FEW 13/1, 104a *tapp-*: frm. *tape-bois* pic épeiche.

⁹ Aux pts en italique sous C, 'foreur' est déterminé par 'de bois'. — HAUST, *Chestr. +foreû* (ou, plus souvent, *+bêche-bwè* selon Goff.), DEFR., *Faune id.* et *+fore-pâ* (sans localisation). Dér. en '-eur' de 'forer' et composé 'fore-pal'; FEW 3, 699 a et b *forare*.

¹⁰ Autres rép.: *+pike-fōre* L 39 (sans doute 'pique-fore'); — *+pique-«bèye»* A '10 (où «bèye» = 'bêque?'). — Distinctions de sens et espèces: *+lès bêche-pô s'aclapèt* [se collent (au tronc)] *èt i pikèt è bur* [dans le tronc; pour *+bur* tronc, v. vol. ult. et FEW 15/2, 3a b ūk]; *+lès spwès sont pus gros èt i forêt* D '74; —

à Ve 34, on distingue le *+p'tit bêtche-fiêr* [épeiche] et le *+grând ---* [pivert]; — à My 1, le *+vêrt bêtche-pâ* [pivert], le *+gris ---* [épeiche?]; DFL traduit par 'pic cendré'] et le *+neûr ---* [pic noir]; — à B 9, on connaît le *+neûr bêtche-pâ à rodje tiêsse*: le pic noir a en effet une calotte rouge.

¹¹ Littéral¹ 'couillu de (du) bois', où 'couillu' signifie propr^t 'cheval entier, étalon'. Porter le composé sous FEW 2/2, 888b *côleus* et comp. Yonne, Aisne, Meuse *poulain* pivert, lorr. *poulein de bois* [...] FEW 9, 541b *pûl-lus*, et n. 45: «Le cri du pivert ressemble au hennissement du cheval»; cf. en effet ROLLAND, *Faune* 2, 61. — Le t. 'couillu de bois' a aussi été recueilli à A 7, avec la définition «espèce de geai qui fait entendre comme un hennissement» (v. not. 53 GEAI, n. 9).

¹² Classer à la suite de Charleroi, LLouv. *+bêrdjot* chien de berger, FEW 14, 335a **vêrvêcarius?* On ne voit cependant pas

quelle serait la motivation d'une telle appellation.

¹³ Comparer 'spoit couronné' (n. 1): le pivert a une calotte rouge. Ajouter le mot FEW 24, 44a *abonnis* ou 10, 535a *rûbeus*.

¹⁴ Ajouter, d'après les sources livresques: 1° SIG. *+bosquêt* pivert. Le mot est classé FEW 15/1, 200b **bosk-*; — 2° DFL *+grosse gripète* pic W 1, par référence à la *+gripète* grimperau (cf. not. 92 AUTRES OISEAUX, sous 5°); — 3° DFL *+crîne-corâ* pivert L 75, qu'il faut probabl^t analyser 'crisne-coral': pour *+crîner* grincer, v. DL et FEW 16, 392a **krîsan*; pour *+corâ*, -â cœur de chêne, ici en fonction de sujet, v. DL (d'après GRANDG.) et FEW 2/2, 1171b *côr*. — Mons «bêchot» (FEW 1, 307a) est un fantôme; SIG. donne *bêcho* (qui a été mal transcrit), DELM. *bêquebo*, -bois V. ci-dessus, B, 4. — Mimologisme: le gros (pivert) dit *+bêbèle, jamês pûs!*; le petit (épeiche) *+tchouk, tchouk, tchouk!* Na 30.

82. COUCOU

Q. G. 511 «coucou».

Partout 'coucou'¹. Le même t. intervient dans la désignation de plusieurs plantes: v. vol. ult.

◆ ALF 1520; FEW 2/2, 1453b *cûcûlus*.

+coucou ...: *kukû* en général¹, mais *kukû* No 3; To 48, 94; Ar 2 | *kûkû* To 7; Ma 24 | *kûkû* A 37; Mo 42 | *kukû* No 1, 2; To 28; Mo 20; S 13; Ve 37, 39, 40 (Francheville); My 2; B 4, 7².

¹ Nombreuses lac.: le nom ou l'oiseau ne sont pas pour autant inconnus en ces pts, mais l'enq. (J. Haust), jugeant la forme *kukû* peu intéressante, a trouvé inutile de la retranscrire pour tous les pts où elle était connue.

² À To 24, *+coucou* serait synonyme de *+cat uant*: v. not. 83 HIBOU, +A. — *+Êl coucou va punde* [pondre] *dêvins* [dê°] *l' nid dès-ôtes* S 6. — Spots: 1° le chant du coucou annonce le

printemps (le beau temps). *+I n'êst mây li dih d'avri ki l' c. n' l'âye dit* H 67; --- *mây avri si l' c. n' l'a dit* L 113. V. REM., Gloss. *+I n'êst mây lu traze d'avri su l' c. n' l'a dit* (var. --- *jamês l' traze --- ku l' c. n' l'âye dit* et DL *+On-n'è-st-èn-avri k' si l' c. nêl dit*; — *+Ê mwès d'avri, l' c. èl dit* H 37; *+Êl twès d'avri, l' c. l' dit*. Ni 90 (le 3 avril, il crie pour la première fois); — *+Êl c. a cânté, i va fé biô* Mo 37; *+Êl c. cante, on p e uet*

[*pê_æ*] *couri à piès* [*pyè°*] *dêkôs* ['à pieds déchaux' à pieds nus] A 12; — 2° *+Ti ravises li c., t'as pus d' bêch ki d' cou* H 67; *+Il [il] èst come li c., il a pûs d' bêch ki d' cou* W 1. V. BAL *+I ravise li c., il a pus d' bêch ki d' cou*. Comp. not. 56 BERGERONNETTE, n. 1; le coucou, *+k'a pus d' gueûye ki d' cou*, ne couve pas ses œufs W 1. — Pour 'pain de coucou' nom de plante et 'pain que le paysan rapporte chez lui d'un déjeuner fait dans les champs' (aussi 'pain d'agace' ...), v. vol. ult. et références de la not. 52, n. 2.

83. HIBOU

Q. G. 505 «hibou».

Très souvent, un seul mot désigne indifféremment tous les strigidés. Il n'y a d'ailleurs pas de fondement scientifique dans la distinction commune entre hibou et chouette, et c'est une habitude propre au fr. que de séparer les rapaces nocturnes selon qu'ils ont (hibou) ou n'ont pas (chouette) d'aigrettes de plumes des deux côtés de la tête. Ce critère ne semble pas opératoire en patois. Par contre, il n'est pas rare qu'on considère hibou et chouette comme le mâle et la femelle d'une espèce unique; v. DL et notations recueillies par l'EH, ainsi que les désignations du t. 'chat de *+ma(w)ouche*', 'duc de *+(h)oulote*', où *+ma(w)ouche*, *+(h)oulote* sont spontanément glosés par 'chouette'.

On rassemble dans la présente not. un groupe de désignations qui sont apparues plus souvent pour traduire *hibou* que pour traduire *chouette*; la syll. initiale *ka-*, *ča*, *ša-* qui les caractérise est interprétée en 'chat'. Parmi les autres désignations du hibou, certaines sont d'origine onomatopéique (*+cloû(k)*, etc. et sans doute *+tchaou*); d'autres sont empruntées au français.

◆ ALF 1502.

A¹. 1. a. *+cawan*, *+cawèyon*, *+cawiô*²: *kawā* A 55; Th 5 | *kawèyō* To 6 | *kawyō* Mo 37 || b. *+(t)chat-u(w)ant*, *+cat-(l')-u(w)ant*³ ...: *ča uā* Th 72 | --- *uwā* Ch 63; Th 24 (ou *+tchat-d'-maouche*) | *ša uā* Ne 57 (?) | *ka uā* No 1 (ou *-ā*); To 13, 37, 58 (*kā*), 99; A 12 (*-ā*, ou *ibu* selon enq.), '20, 28, 37, 44, 50, '52; Mo 64 | --- *u_wā* To 94 | --- *u_wā* No 3; To 2 (*kā*) | --- *uwā* To 27 (*-ēā*), 28 (terme générique), 39, 48, '71 (ou *klūk*), 73 (*-ā*), 78 (*kā*); Mo 9; S 10 (*uwā*) | *ka_uwā* A 1 (terme générique) | *ka l u(w)ā* A 7 | --- *uwā* A 2; S 6 (?).

2. *+tchat-cornu*, *+cat---*⁴: *ča kōrnu* S 29 | *ka ---* Mo 1, 17, 20 (*-or-*), 23, 41-58, 79; S 1, 19, 31-37; Th '2.

3. *+tchat-fô*, *+cat---*⁵: *ča fō* Ch '2, 4-26, 28 (= ?); Ni 1 (= chat-huant), 33 (plus gros que le hibou; dans les clochers), 90, 112 | *ka ---* Th 14, 25.

4. *+tchat-d'-maouche*⁶: *ča d maūs* Th 24.

5. *+tchèt-d'-nut'*: *čè d nut* Ve 1 (synon. de *hapral du bwè* [chouette hulotte, chat-huant] Wis.); Ma 29⁷.

B. *+cloû(k)*, *-ou-* (masc.)⁸: *klūk* To 48; A '10 | *-ū-* To '71; A '18 | *klū* A '13 | *kluk* To 43.

C. *+heûlô*⁹: *hêlô* Ch 27 (Fd Phil., v. *ibu*).

D.¹⁰ 1. *+duc* (de hulotte)¹: *duk* Ph 61; D 38 (ou *grā duk*), 40 (grand duc), 72 (aussi pour 'chouette'); H '28 (ou 'hulotte'), 69; Ma 3, 4, 9, 39 (?), aussi pour la chouette), 42 (pour le gros hibou), 46; B 12, 28, 30 (?); Ne 9, 14-16, 20; Vi 16 (aussi pour la chouette), 27 (id.) | *dēk* H 21 (on croit que ~ et 'hulotte' sont mâle et femelle); Ne 32 (aussi pour la chouette).

2. *+grand-duc*: *grā duk* Ph 37; D 38 (ou *duk*); Ma 24 (grand duc); B 22 (variété de *ibu*) || *+gros-duc*: *grō duk* D 25.

E. *+hibou*¹¹: *hibu* D 136; H '26, 37 (*-i-*), 38 (passe pour être le mâle de la 'hulotte'); L 2, 39, 61, 66, 106, 114 (?); Ve 40; Ma 1, 20, 39 (?), v. *duk*); B 11, 28, 33; Ne 16, 49, 51, 60, 76; Vi 18, '21, 37-46 || *+ibou*: *ibu* No 2 (*-ū-*); To 7, 24; A 12 (Ch. G.; v. A, 1); Mo 1 (chouette); S 13 (aussi pour la chouette); Ch 27, 43, 72; Th 29 (id.), 46, 73, 82; Ni 36, 38; Na 129 (?); Ph 84; D 110, 120-132; B 22-27; Ne '22, 44, 65; Vi 2.

F. *+oûhē d'hyèyîre* [ardoisière]: *ūhē d xèyîr* B 5¹².

¹ V. FEW 2/1, 548b-549 *cavannus*. Les constituants du t. 'chat-huant' résultent d'une réinterprétation de 'chouan' (ici 1a; aboutissement régulier de *cavannu*), duquel dériveraient aussi, par réduction, 'choue' (cf. 'choue-souris' chauve-souris, not. 43) et son dér. 'chouette' (v. sur ce mot not. 84, n. 17). Sur la question étymologique soulevée par 'choue' et par 'chouette', v. M.-G. BOUTIER, TraLiPhi 30, 1992, 16-20. — La réinterprétation 'chat-huant' (ici 1b) expliquerait la formation ultérieure de 'chat-cornu' (2), de 'chat-de-*+ma-woûche*' (4), de 'chat-de-nuit' (5) et peut-être aussi celle de *+tchafô* (3).

² V. BOURG. *cât-wanw* [s.d. *kà wã_w*] chat-huant, MAES *+ca.uwant*, *+carô.an*. Les formes de To 6 et de Mo 37 sont altérées: la finale de la première correspond à 'illon'; celle de la seconde à 'eau'. — Ajouter, en emploi fig., *+(nwar) chouan_w* [-ã_w] méchante et sale femme To 37.

³ Si on classe 'chat-huant' dans la not. HIBOU, on fera néanmoins remarquer que frm. *chat-huant* est synonyme de *chouette hulotte* (*Strix aluco*): v. aussi not. 84, n. 3. Le sens du mot français doit avoir influencé les glossaristes: comp. DASC., Ois. *+tchat-ouwant* (synon. de *+oulote*) chouette hulotte à COTT. *+cat-l'uant* chat-huant, hibou. Croyance: *+cand lès cats-l'uwants crit'tê* [ind. pr. 3 pp. de 'crier'], *c'est signe k'i va avouër dès môrts dévê lès-anvions* COTT. — On notera que 'huer' au sens 'hôler' a formé isolément plusieurs dérivés pour désigner les rapaces nocturnes, parmi lesquels 'huant, -on' chat-huant, dont on trouve des attestations dès le 12^e s. (cf. FEW 4, 502a *hũ-*).

⁴ V. FEW 2/1, 549a *cavannus* (deux attestations: *aflandr.* et *Mons*) et 2/2, 1207a *cornūtus* (mentions pic. plus nombreuses, dont *aflandr.* et *Mons*), sans renvoi d'un article à l'autre. Sens: comp. SIG. *cacornu* chat-huant et DELM. *+cat-cornu* «hibou, chat-huant, moyen duc, otus» à RUELLE, *Mots borains* IV, 15 *id.* tout rapace nocturne (hibou, chouette, chat-huant) et à DASC., Ois. *id.* hibou moyen duc et, par extension, tout rapace nocturne. Expr.: *+cat cornu d' moulègn misanthrope* RUELLE, *l.c.* — Faut-il expliquer par une mauvaise lecture de *cacornu*... le mot afr. *cacorun*, m., hibou (13^e s.), *caecorum* Millet 46, *caecorum* GdfLex, FEW 21, 238a? On pourrait aussi y voir l'ancêtre de gaum. *+tchâkiran* notam^t 'individu malingre, chétif et dépourvu d'appétit' LIÉG., sur lequel v. BALDINGER, *Etym.* 1, §875: on sait que le hibou est réputé maigre (ROLLAND, *Faune* II, 43; cf. aussi le sens secondaire de *+houlpê* not. 84, n. 21).

⁵ V. FEW 21, 238a et BALDINGER, *Etym.* 1,

§665, renvoyant notamment au dossier constitué par R. PINON, EMW 12, 1973 [Mél. Legros], 291-326. Ajouter DASC., Ois. *+tchafô*, synonyme de *+oulote*.

⁶ Pour *+maouche*, -ou-..., v. not. 84, F. — Comp. BAL *+mawouche* [EH: -ũš] chat-huant, chouette; *+tchat-n'-m.* chat-huant [distinction?] à 'hulotte' chouette; 'duc de hulotte' hibou (ici D, 1).

⁷ Aj. SIG. «*chaou*» [à lire *čau*, comp. *ibid.* «*chap-chap*» pour *čap čap* espèce de grive, not. 71, ADD.], s.m., hibou. Le mot est rangé sous FEW 2/1, 549a *cavannus*, avec Eure *cahou*, Pont-l'Évêque *kahu*, Alençon *chahout*, et la deuxième partie du mot y est mise en relation avec 'huer' (cf. commentaire, 550a). — Rapprocher plutôt des mots classés sous le radical onom. *ša-u*, FEW 12, 506ab, où est expressément dénié le lien avec 'chahu(t)' chat-huant. V. aussi FEW 13/2, 364b *tša-u-*, et 4, 502a *hũ-* ('cahuer', 'cahuter' crier comme un chat-huant), ainsi que 14, 14a *ũlũ-lare* ('cahuler' hurler, se lamenter).

⁸ Comme le précédent, ce mot est sans doute d'origine onomatopéique. Comp. FEW 21, 238b Ang. *cloute* petit duc, etc. et 239a Ang. *clou*, m., chevêchette, etc.

⁹ Dér. en '-ard' de *+heûler* propr^t 'hurler' (v. not. 19, A). À classer FEW 14, 13b *ũlũ-lare*, près de Nivelles *+ũlô* sirène d'usine; animal imaginaire cherchant ses victimes le soir. — V. aussi 'hulotte', not. 84, A.

¹⁰ FEW 3, 196b *dux*. — V. LÉON. *+oulote* ou *+duc d'oulote* hibou [pas de distinction?], SCIUS *+pitit duc* «oiseau».

¹¹ FEW 21, 238a.

¹² Ajouter PIRS. *+pèwion* «nom que l'on donne parfois au hibou», à rapprocher de LÉON. *+pèwion* «insecte de la nuit à quatre ailes». Le t. correspond à 'papillon' (cf. not. 139) et est à classer FEW 7, 575b *pāpilio* et à biffer du vol. 21, 238a. L'évolution sémantique de 'papillon de nuit, phalène' à 'hibou' est simple à concevoir. — Rép. approximative: *+bûjan* Vi 22, littéral^t 'buson'. V. not. 86, L, 2.

84. CHOUETTE (carte 51)

Q. G. 499 «la chouette "hurle,,», 500 «voilà une *chouette* qui a été prise au piège», complétées par 505 «hibou»¹.

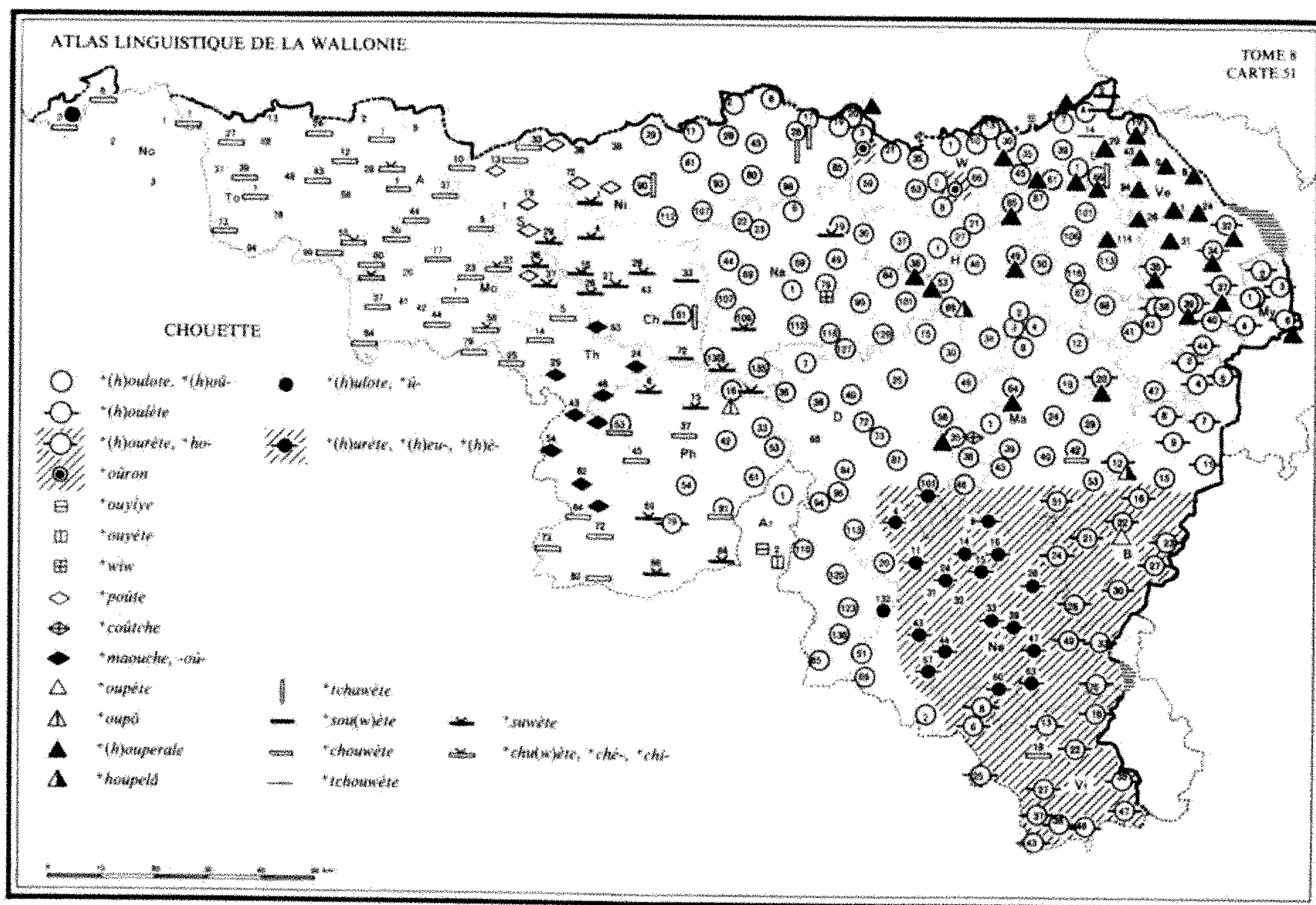

Pour la chouette (et en général pour tous les rapaces nocturnes: v. l'introduction de la not. 83), l'enq. a relevé: un ensemble de mots qui paraissent se rattacher à *hura*; des appellations forgées à partir d'une onomatopée imitant le cri de cet oiseau nocturne. Comparer not. 19 HURLER (chouette); des formes apparentées au fr. *chouette* et d'autres à l'afr. *çuete*, *suette*.

◆ ALF 694; ALLR 181; BRUN., *Enq.* 322.

A.² 1. a. +*(h)oulote*, +*(h)ou-*³ ...: *hulòt* Na 84, 129; D 15, 30, 34, 46-64, 101; W 1, 10-21, 30 (v. *hapral*), 35-66; H...; L 1, 4 (v. *suwèt*), 7, '8 (et *suwèt*), 19, 35, 39 (-ot), 45, 66 (et *çawèt*), 85 (qqfs, v. *hapral*), 87, 101, 106, 113, 116; Ve 38 (v. -èt), 39 (500, -èt 499), 41, 42, 47; My 1 (qqfs, ou *hulèt*: v. ce mot); Ma 1-19, 24, 29 (ou *çè d nut*: not. 83, A, 5), 35 (? et *kûc*), 36 (v. 'oiseau de la mort'), 39, 40, 42

(pour la grosse, v. *suwèt*), 43, 53; B 15 | *(h)u-* Ma 46; Vi 2 | *(h)u-* D '10 | *u-* Ni 2, '5, 6, '9, 11-19, 20, 26, 28 (et *çawèt*), 39-61, 80, 85, 90 (id.), 93, 98, '102; Na 6, 19, '20, 22-69, 99-107, 112-127, 130 (v. *suwèt*), 135; Ph 16 (v. *suwèt*), 33, 42, 54, 61, 81 (plus grosse que *suwèt*); D 7, 25, 36-40, 72, 73, 81 («c'est la femelle du hibou»), 84-96, 110, 113, 120, 123; Ma 46; Ne 20, 69 | -ot Th 53 (? rare, ou *suwèt*) | *(h)ulòt*⁴ Ne 51 | *û-* W 3 (grande chouette, v. *ûrô*) | *û-* Ch 61 (et *suwèt*); Ni 17, 20 (Ard.), 107, 112; Na 1, 79, 109 (v. *suwèt*); Ph 53; Ar 1 (-ot); D 136; Ne 65 || b. +*(h)ulote*, +*û-*: *hulòt* Ne '23 | *ulòt* To 2 | *û-* D 132.

2. +*(h)oulète*⁵ ...: *hulèt* Ve 32 (499, *hapral* 500), 34-40, 44; My 1-4, 6 (v. *hapral*); Ma 20; B 2-11, 12 (ou *haplã*), '14 | *ulet* Ph 79.

A.⁶ 1. a. +*(h)ourète*, +*ho-*: *hurèt* Ma 51; B 16, '17, 21, 22 (ou *u-* selon enq.), 24, 30, '32, 33; Ne 76; Vi 13, 16, '21, 22-47 | *(h)u-* B 28 |

u- B 22, 23, 27; Ne 49 | *hò-* Vi 6, 8 ||
b. **+(h)urète**, **+(h)eu-**, **+(h)è-**... **+heureète**: *hurèt* D 101 (ou *hulòt*: v. ce mot) | *(h)u-* Ne 11 |
u- Ne 4, 9, 24 | *-at* Ne 16 | *hàrèt* Ne 33, 39, 47, 60 | *(h)à-* Ne 26 | *à-* Ne 44, 63 | *æ-* Ne 57 |
hèrat Ne 15 | *è-* Ne 14 | *hèrèrèt*⁷ Ne 43.

2. **+ouïron**⁸: *ūrō* W 3 (petite chouette vivant dans les creux d'arbres, v. *ūlot*); H 2 (v. *hulòt*).

B.⁹ 1. **+ouyête**: *uyīy* Ar 2.

2. **+ouyête**: *uyèt* Ar 2¹⁰.

C. **+wiw**¹¹: *wiw* Na 79 (masc. ou fém.?).

D. **+poûte**¹²: *pūt* S 13 (terme génér., 'hibou; chouette'), 19, 29 (et *suwet*), 37; Th '2; Ni 1 (petit hibou, ou *suwèt*: v. ce mot), 33 (v. *šuwèt*), 72.

E. **+coûtche**: *kūč* Ma 35 (et *hulòt*).

F. **+maouche**, **-ou-**¹³: *mauš* Th 29-46, 53 (v. *šuwèt*), 54, 64 (ou *šwèt*) | *-(h)uš* Th 62 | *-(w)uš* Ch 63, '64 | *mauš* Th 24.

G.¹⁴ 1. **+oupète**: *upèt* B 22 (variété de chouette, v. *urèt*).

2. **+oupô**: *upō* Ph 16 (v. *ulòt*, *səwèt*).

3. **+(h)ouperale**: *hupral* D 64 (500, v. *hu-*
lòt); W 30; H [38], [49], [53]; L 1 (v. *hulòt*),
[4], 19 (v. *hulòt*), 29, '32, 43, 61, [66], 85 (et
qqfs *hulòt*), 94, 114; Ve 1-26, 31 (ou *-āl* selon
enq.), 32 (500, v. *hulèt*), 34 (v. *hulèt*), 35, 37
(ou *hulèt*: v. ce mot), 39 (v. *hulòt*, *-èt*); My 6;
Ma [20], [35] | *upral* Ni 20 (*Ard.*, ou *ūlot*: v.
ce mot).

4. **+houpelâ**...: *huplâ* H 69 (v. *hulòt*); Ma 4
(*+houp'lye come one djin*); B 12 | *-ô* D '39.

H. **+tchawète**, **+tchou-**¹⁶: *čawèt* Ch 61 (v.
suwèt); Ni 17 (500, v. *ūlot*), 28 (et *ūlot*), 90 (et
ulòt); L 66 (et *hulòt*) | *ču-* L 14 (?).

I.¹⁷ a. **+sou(w)ète**, **+su-**¹⁸... **+suyète**: *suwèt*
Ch 33, 61; L 2, 4, '8 (et *hulòt*) | *suièt* Ch 72 (?)
| *suwèt* S 29 (*-et*, et *pūt*), 36 (*-et*); Ch 4, 16, 26
(*-et*), 27, 28; Ni 1; Na 19, 109, 130; Ph 15, 69
(*-et*), 84, 86 | *sā-* Ph 6, 16 | *sūyèt* S 37 ||
b. **+chou(w)ète**, **+chu-**, **+chè-**, **+chi-**¹⁹...: *šuwèt*
To 2 (500, v. *ulòt*), 6 (*-et*), 7, 24 (*-et*), 39, '71,
73; A '13, 44, 50, 60 (ou *šè-*); Mo 37; S 10
(*-et*), 13; Th 5, 14, 25, 53 (ou *ūlot*), 72, 82; Ni
33; Ph 37, 45 (*-et*), 81 (et *ulòt*); Ma 42 (*-et* et
hulòt) | *-(w)èt* Mo 1, 9, 17, 23 | *šū.èt* Ma 42 (et
hulòt) | *šū.èt* A 1, 7, 37; Mo 64, 79 |
«chouette» To 1 (500), 27, 43, 99; A 12 | *šwèt*
Mo 44 (L. Duf.); Th 64, 73; Vi 18 | *šuwèt* A

28; Mo 58; S 31 | *šū.èt* A '20 | *šèwèt* A 60 (ou
šū-) | *ši-* A '52, 55.

J. 'oiseau de la mort'²⁰: *ò.é dól mwār* Ma
36 (où oiseau se dit *+mouchon*: not. 4, B)²¹.

¹ Présentation: on fait figurer dans le tableau les var. lexicales des trois q.; lorsqu'une rép. n'apparaît qu'à la q. 505 «hibou», le pt est transcrit en italique et suivi d'un renvoi au(x) mot(s) qui traduit (-uisent) *chouette*. Les var. phonétiques sont présentées dans les notes.

² Var. provenant des q. 500, 505: *hu-* (*u-*) Na 99, 101; *(h)u-* (*hu-*) Ma 35; *u-* (*ū-*) Na 1; *ū-* (*u-*) Ni 19; Na '20. — HAUST, *Étyim.* 150 (1923), reprenant la proposition de GRANDG., se montre «tenté de dériver [...] de *hure*» les formes que nous classons ici sous A-A'. Dans le DL (1933), revenant sur son hypothèse, il propose, à la suite de GAMILLSCHEG¹ (1925), un étymon germanique (aha. *hūwela*, *hūle*) pour le liég. *+houlotte*. Wartburg, FEW 14, 15b, n. 15, refuse catégoriqu^t cette seconde étymologie et classe les formes en *-l-* (ici sous A) à l'article *ūlūlare*, 14, 13b (cf. déjà DIEZ 336 et MEYER-LÜBKE, REW 9039), tandis qu'il rattache celles en *-r-* (ici sous A') à **hūra*, 4, 517a. (On notera que l'article *ūlūlare* cite liég. nam. Din. Giv. *ulot*, alors que le liégeois a une initiale aspirée.) — La question est complexe. Le classement du tableau se fonde sur la proposition de HAUST, *Étyim.*, qui présente plusieurs avantages: (1) elle regroupe sous une base étymologique unique un grand nombre de formes géographiqu^t voisines et phonétiqu^t proches; — (2) l'hypothèse est sémantiqu^t plausible: la chouette est l'«ébouriffée», désignation qui s'accorde bien avec ce que l'on sait de la hulotte (*Strix aluco*), qui possède de petits muscles sous-cutanés qui lui permettent de soulever les plumes de la face jusqu'à couvrir les yeux; cf., de même *+houlpê* (ci-dessous, n. 21) et peut-être *+ouyête*, *-ète*... (n. 9 et 10); — (3) phonétiqu^t, elle explique de manière satisfaisante le *h-* initial et la voy. brève de la plupart des formes w. et du fr. *hulotte* (cf. HAUST, *Étyim.* 150 et n. 1); le passage de *r* à *l* n'est pas sans exemple: cf., d'après HAUST, *Étyim.* (Index 348), les cas de

+atîleûre, +bihoûle, +hâlibiêr ... et cf., ici même, +houlpê (n. 21).

³ Noter la grande variété dans les traductions proposées par les glossaires: DL +houlotte hulotte, chat-huant, VILL. et SCIUS *id.* hibou, PIRS. +oulote «hulotte, chouette, effraie, grande chevêche», LÉON. +oulote et +duc d' ~ (cf. not. 83, D) hibou, DASC., Ois. +oulote chouette hulotte, COPP. *id.* hulotte, effraie... Le phénomène se produit pour tous les t. lexicaux rassemblés dans cette not. (cf. not. 83, introduction). — V. aussi les distinctions relevées par l'EH entre 'grosse h.' hibou et 'petite h.' chouette à Na 30; W 1; L '32; Ma 2. À L 19, on précise: +lu grosse houlotte est blânke èt d'vins lès hœres [granges]: effraie; +lu p'tite èst d'vins lès wêdes: sans doute chevêche.

⁴ Aux formes en *û*, peut-être influencées par le *û* de +(h)ouler (v. n. 2 et not. 19 HURLER, A), ajouter MASS. +houlotte hulotte.

⁵ V. REM., Gloss. +houlette chouette, VILL. *id.* hibou, chat-huant (cf. +houlotte défini par 'hibou'), SCIUS +houlette hibou, oiseau nocturne, BASTIN, Ois. *id.* hibou. — Blason populaire: +lès houlettes di K'manster (Commanster, dép. de Beho [B '34]) BTD 13, 1939, 131.

⁶ Var.: (h)u- (u-) Ne 49; hu- (u-) B 23; hu- (u-) Ne 24; (h)u- (u-) Ne 9; hâ- (â-) Ne 63; (h)è- (è-) Ne 14. — V., avec des définitions divergentes (cf. n. 3 et 5), HAUST, *Chestr.* +heurète, LIÉG., Gloss. S^t-Lég. +hourète. À 'hurette' chouette, comp. 'hurette' fagot de brindilles, de menues branches (vol. ult. et FEW 4, 516b-517a *hūra). — Sens fig.: +one viye hérate une vieille femme Ne 15; v. de même Gloss. S^t-Lég. 'vieille femme laide et méchante', et comp. les sens dér. de +houperale (n. 14).

⁷ Comp. Gedinne *ürlület*, lié à *ürët* (tous deux sous *hūra, 4, 516b), séparé de Dinant *ürlüret* (sous *ülulare*, 14, 14b). Dans les deux cas, on perçoit l'influence de 'hurelu' ébouriffé (FEW 4, 516b), et non celle de 'hurler', dont les représentants w. sont +(h)ouler, +(h)û- (sans r), cf. not. 19, A.

⁸ Littéral 'huron'; ajouter le sens w. 'chouette' auprès de frm. *huron* homme laid, grossier, FEW 4, 516b *hūra.

⁹ Les deux mots se rattachent-ils à 'hui-er' holer (v. n. 10 et not. 19, B)? La finale de

+ouyîye (cf. aussi Ardw. *houille*, à la n. 10?) invite à interpréter plutôt *'houill-ée' échelée (cf. 'houillu' FEW 16, 259a *hukila). De même, on analysera plutôt +ouyète en 'houill-ette' (cf. Gleize *houyèt* pelote de neige..., FEW, *l.c.*) qu'en 'hui-ette', hypothèse que l'on ne peut cependant pas exclure.

¹⁰ Comp., FEW 21, 239a, Neufch. *houïande*, f., effraie commune, ardw. *houille*, f., chouette et, 236b, MeurtheM. *hûy*, f., buse [...], Lunév. *houille*. Ces mots pourraient être des déverbaux et dér. de +(h)ouyi hurler (v. not. 19, B et n. 7), à classer FEW 4, 506a hui-. Mais il faut peut-être préférer une analyse 'houille' (originel^t amas de foin, etc.), 'houillée' (si Ardw. *houille* correspond à une forme orale *hu(y)îy*) et 'houillonde'. V. n. 9.

¹¹ Le cri de la +oulote est *wi up!* D 40; comp. encore +wîy'ter (not. 19, L).

¹² V. COPP., DEPR.-NOP. et CARL.¹ +pouite, fém.; le t. est inséré FEW 21, 239a. — L'origine onomatopéique ne fait pas de doute; v. COPP., s.v. +suwète: +èl ~ criye pouite. De cette onom. dérive +pouiter crier (de la chouette) DEPR.-NOP., à rapprocher de +pioüter, relevé par l'EH (not. 19, K).

¹³ V. FEW 21, 238a (Jam., Nivelles, Charleroi), auprès desquels on ajoutera BALLE +mawouche [rectifier la graphie *mam-*] chat-huant. — Comme les précédentes, cette appellation a vraisemblabl^t une origine onom.; pour la séquence vocalique *a-u* qu'elle contient, v. aussi 'chahu(t)', not. 83, n. 7.

¹⁴ Dér. en '-ette' (1), '-ard' (2), '-er-elle' (3) de 'houper' et en '-ard' (4) de 'houpeler'. Ces deux verbes ont été enregistrés au sens 'hurler (de la chouette)'; v. not. 19, F, et FEW 4, 515b hup-, où on portera les t. 1, 2 et 4. — Pour 'houperelle', v. DL +houperale chouette, grand-duc..., SCIUS *id.* chouette, grand-duc. Aux pts entre crochets dans le tableau, le mot n'est connu que dans un sens figuré: 'vieille femme' H 49, 53 (comp. n. 6); «comme injure» Ni 20 (Ard.); dans 'vieille h.' 'vieille femme': +vile h. L '32; +vi h. L 45; 'vieille ratatinée': +vile h. L 4; 'laide vieille femme': *id.* L 66; 'vieille femme sale et désagréable': +vîhye h. Ma 20; comme injure: +viye h. D 64; H 38; +vile h. Ve 24. V. des significations analogues dans DL, VILL. et SCIUS.

¹⁶ V. DL *+tchawète* (F), BALLE *id.* (et *+chouwète*), COPP. *id.* (et *+suwète*), BAL *id.* (comme NP). Aj. PIRS. *+tchawe* chouette et Charl. *+tchape* *id.* (FEW 21, 239a), qui pourrait être altéré de *+tchawe*, ou qui s'explique comme *+tchape* grive litorne (not. 71, ADD.). Pour les rapports entre 'choue', 'chouette' chouette et 'choue', 'chouette' choucas, v. M.-G. BOUTIER, TraLiPhi 30, 1992, 16-20, et ci-dessous, n. 17 et 19.

¹⁷ Si on admet *cavannu* comme étymon de 'chouette' ('chouan' > par réduction 'choue' > par suffixation 'chouette', cf. FEW 2/1, 548b sv.), les formes en *+s(o)u-* et les formes occidentales en *+ch(o)u-* font difficulté: on attend, en B.R., des produits en *ča(w)-*, *-ò-*, *-ó-*, *-u-* (à l'est), en *ka(w)-*, etc. (à l'ouest). Les formes classées sous *I* ont des correspondants dans l'ancienne langue (afr. *çuete*, *suette*) et dans d'autres langues romanes (v., en particulier, it. *civetta* chouette). Il semble que des rapports se sont établis à date ancienne entre les représentants de 'civette', que le REW³ isole sous un rad. *kyu-* (4800), mais que le FEW range sous *cavannus*, et ceux de 'chouette' (< *cavannus*). V., sur cette question, TraLiPhi 30, 18-19.

¹⁸ V. DFL *+souwète*, COPP., DASC., Ois. et

BAL *+suwète*. DASC., Ois. précise 'chouette chevêche'.

¹⁹ Dans les formes en *š-*, l'influence du fr. trouble la situation initiale: certaines attestations de *šawèt* répondent régulier¹ à 'civette' (ce qui peut être le cas partout où se produit la chuintisation pic. du *s*); d'autres sont des emprunts du fr. *chouette* et devraient figurer sous *H*: v., en particulier, les attestations de *šawèt* dans les arr. de Ph (cf. aussi BALLE *+chouwète* à côté de *+tchawète*, formes empruntée et indigène représentant *cavannu*) et de Ma.

²⁰ Pour DFL, 'effraie'. Le cri des oiseaux nocturnes est présage de mort; v. DASC., Ois. et ROLLAND, *Faune* II, 46.

²¹ Ajouter, d'après DL, *+houlpê* 1. (F) hibou, hulotte; 2. (G) fainéant, cagnard; 3. (H, F) malingre, caduc; (Malmedy) homme indolent, nonchalant, lambin. V. aussi REM., *Gloss.* *+houlpê* vieux décrêpi, VILL. *+houlpê* avec le sens enregistré par le DL. Le mot est inséré à l'article **hūra*, FEW 4, 517, ce qui suppose une évolution de **hurepeau* (cf. afr. *hurepé* hérissé) en 'hulepeau', analogue à celle que la proposition de HAUST, *Étym.* reconstitue pour 'hulette, -otte' < 'hurette, -otte'.

85. ÉPERVIER

Q. G. 529 «*émouchet; épervier ordinaire*»¹.

Le nom de l'épervier d'Europe (*Accipiter nisus*), qui est sans doute l'espèce la plus commune en Belgique, est fréqu¹ devenu terme générique. Dans la plus grande partie du domaine, on dénomme 'mouchet' tous les rapaces diurnes, adj. et compl¹⁸ déterminatifs permettant d'introduire les précisions nécessaires. Au s.-o. de Vi, 'mouchet' est supplanté par 'tiercelet'. Les deux mots tirent leur motivation de la taille de l'oiseau mâle: la femelle de l'épervier, à peine plus grosse qu'un pigeon, est très nettement plus grande que le mâle. Dans le reste du domaine gaumais et dans la botte du Hainaut, on connaît *+proyelèt* (comp. fr. *oiseau de proie*).

◆ ALF 473.

A.² I. a. *+mohèt*: *mòhè* D 34, 64; W 1, 10-35, '36, '39, '42, '56, 59-66; H...; L...; Ve sauf 47 (-šè); My 1, 2, 4; Ma 2-19, 24 || b. *+mohyèt*: *moxè* My 3, 6; Ma 20, 29; B 2-7.

II. *+mochèt*, *+mou-...*: *mòšè* Ni 2, '5, 6, '9, 17-28, 45, 61, 80, 85, '97, 98, '102; Na 1-30, 49, 59, 79-101, 116-129; D 7-30, 40-81; W 3, 59; Ve 47; Ma 1, 35-40, 42 (-è), 43, 46, '47, '48, '49, '50 (-è), 51, 53; B '1, 9-12, '14, 15, 16, '17, 21-30, '31; Ne '5, 9 | *moušè* Ch 33, '54, 61, 72; Th 53, 64 (rar¹); Ni 93; Na 44, 69, 107-112, 130, 135; Ph (*mā-* 53); Ar; D 36, 38, 68, 84, 94-101, '103, 110, 113, 120 (*mā-*), 123, '129, 136; Ne 4, '8, 9-16, '17, 20, '22, '23, 24, 43, 44 (ne serait pas le mot local), 51, 57, 63-69; Vi 2 | -è Ni 11; Ph 79; D 132.

III. a. *+mouskèt*...: *muskè* Mo 41, 58, 79;

Th 53 | -*ě* Mo 42, 44 || b. **+moukèt** ...: *mukè* To 94; Mo 1, 20-37; S 1, 10, 19, 29, 36, 37; Ch 4-28, 43, 63, '64; Th '2, 24, 46, '61, 62; Ni 1, 33-39, 72, 90, 107, 112; Ph 45 (ou -*kè* selon enq.) | -*e* To 58, 78, 99; A 60; Mo 64; S 6, 13, 31; Th 5, 14, 25-43, 54 | -*é* To 1, 39 | -*ě* To '71; A 37, 50, 55; Mo 17 | -*æ* A '20, 44 | -*à* A 1, 2-28.

IV. **+mouchèt** ...: *maučè* No 2 (-*ě*); To 2, 13, 24, 28, 43 | -*ε* A '10 | -*e* No 1, 3; To 7, 27, 48, 73 | -*ě* To 37 | «-*æ*» A 12, '13, '18.

B.³ **+tércèlèt**, **+tar-** ...: *tèrsèlè* Vi 16 | *tar-* Vi '17, 27, 35, 37, 43, 46 (Hanuse) | -*sê-* Vi 47.

C.⁴ **+proyelèt**, **+prow-**, **+prôy-**, **+prôlièt**: *prôylè* Th 24, '52, '55, '61, 73 (le plus dangereux; il pique droit sur les pigeons); Na 130; Ph 54 (il y a le petit et le gros) | *prôw-* Vi 13, '21, 22 | *prôy-* Th 72 | *prôlyè* Vi 6, 8 | -*ě* [-*eau*] Vi 25.

D.⁵ a. **+spèrvî**: *spèrvî* My 1, 3, 6 || b. **+épèrvî** ...: *épèrvî* No 2; To 6 | -*ir* No 1 (*ên ~*) | *épèrvî* Vi 18 | -*vyé* Vi '36 | *épèrvî* To 94.

¹ Le tableau se fonde sur la q. 529 «émouchet, épervier ordinaire» [= épervier d'Europe (*Accipiter nisus*)] et intègre les formes de la q. 530 «grand épervier» [= autour (*Accipiter gentilis*)], et même de la q. 528 «buse» [= buse variable (*Buteo buteo*)] lorsque la réponse à ces deux q. est le terme générique désignant tous les rapaces diurnes (parfois précédé d'un adj. ou suivi d'un compl^t déterminatif: v. not. 86 AUTOUR et BUSE).

² Les formes sont classées en fonction du trait^t du *sk*: comp. les aboutiss^{ts} de *musk-ittu* > 'mouchet' à ceux de *musca* > 'mouche' (ALW 1, c. 64), de *muskione* > 'mouchon' (not. 4 OISEAU, B et 59 MOINEAU, A), de *musk-etta* > 'mouchette' (not. 136 MOUSTIQUE et 137 MOUCHERON), etc. Noter la grande extension des formes en -*k-*, la conservation du groupe *sk* en montois et à Th 53 et le *č* pic. (< palatalisation secondaire de *k*), absent dans 'mouche', etc. FEW 6/3, 255b *musca*. — Sens: v. DL **+mohèt** émouchet, petit épervier, BASTIN, *Ois.* **+mohèt**, -*hyèt* id., SCIUS **+mohèt** épervier, oiseau de proie, PIRS. **+mouchèt** épervier, BALLE **+mouchèt** émouchet, BAL **+moukèt** rapace diurne, COPP. et DEPR.-NOP. id. émouchet, épervier, mais DASC., *Ois.* id.

rapace diurne, SIG. id. émouchet, mouchet, oiseau de proie, DELM. id. épervier; émouchet, mouchet, RUELLE, *Mots borains* IV, 15 **+mouskèt** épervier, etc. Comme le montrent les définitions, le mot a souvent pris un sens général. La définition 'émouchet' est toutefois difficile à interpréter, car les sens de ce mot (de même origine que 'mouchet') varient entre 'tiercelet, mâle de l'épervier', 'faucon de petite taille' ou 'rapace de petite taille'. — Lorsqu'on veut spécifier qu'il s'agit de l'épervier, on précise: 'petit mouchet': *pti m.* To 24; Ch 16; W 1, 13, 66; H 46, 67 (+*c'est l'pus calin* [méchant]); L 114; Ve 34; Ma 36; B 9, 16; Ne 16; 'gris ---': *gri m.* D 94; Ve 37; B 2, '3, 12; Ne 4; *gri m.* Na 30; 'petit gris ---': *pti gri m.* Ph 42; d'où 'petit gris', subst.: *pti gri* Th 53 (particulier^t meurtrier pour les pigeons); Ph 81 (variété petite); *piti gri* Ve 1 (*Accipiter nisus*); 'blanc mouchet': *blā* D 64 (?); Ve 37; Ma '50; 'mouchet d'oiseaux' (pour 'oiseau', v. not. 4, A) H 1, '28; L '32, 43, 94; Ve 26; '--- aux ---' Na 84 ('--- aux mouchons'); H 27; L 1, 66, 87. Comp. à 'grand mouchet', 'gros ---', 'mouchet-aux-colombs', '--- poules', '--- souris' pour l'autour et pour la buse (not. 86, H-J). V. BAL **+gris m.** émouchet, DL **+p'tit gris** épervier ordinaire, BALLE id., synonym. de **+mouchèt**, DASC., *Ois.* **+m.** à *pièrots* [= moineaux] épervier d'Europe. — Expressions: **+l' mohèt va fèrer** s'abattre sur les poules Ve 24. Sens à rapprocher de 'ferrer (un poisson)' (FEW 3, 473b *ferrum*); **+l' mohèt vole à Sint-Èsprit** bat des ailes sans bouger B 22. L'expression doit s'appliquer au faucon crécerelle; **+mète èl mouchèt dins lès pouyes** semer la mésentente Ph 45. Cf. COPP. et DEPR.-NOP.; — il s'agit plutôt de 'mousquet' arme à feu, FEW 6/3, 256ab, dans: **+t'aras a fè à s' mouskeút** [-*ě-*] tu auras affaire à lui Mo 42. On notera que RUELLE, l.c., qui cite l'expr., traduit par 'épervier'. — Sens dér.: **+mouket** homme enjôleur qui sait attirer les faveurs d'une femme To 78. Comp. les sens relevés par SIG. et COPP. — Cf. encore not. 59 MOINEAU, B, 2.

³ Le mot a d'abord désigné le mâle de l'épervier (et d'autres oiseaux de proie), d'un tiers plus petit que la femelle; il a servi ensuite à dénommer diverses espèces de petits oiseaux de proie et, en général, tout petit rapace di-

urne. V. ROLLAND, *Faune* II, 35, n. 1, qui justifie curieusement *tiercelet* par: «on le croyait de deux tiers plus petit que la femelle, (ce qui n'est pas tout-à-fait exact) [...]», et FEW 13/1, 265b *tērtiōlus.

⁴ V. COPP. *proyelèt petit épervier, CARL.¹ *id.* petit épervier, coucou [confusion née d'une certaine ressemblance dans le plumage], DASC., *Ois. id.* faucon crécerelle, synonym. de 'mouchet aux souris'; MASS. *prôyelèt crécelle, émou-

chet, petit rapace, LIÉG. *prow'lèt épervier, oiseau de proie. — FEW 9, 287a praedare: '-elet' dérive probabl' d'un ancien suff -ari-ciu. Comp. *proye (not. 86, C), qui désigne général' les grands rapaces, mais est qqfs devenu terme générique.

⁵ FEW 17, 171b *sparwari. Comp. 'épervier' filet de pêche (not. 194) et liég. *spèr-wî, *spir- oiseau de maçon (vol. ult.).

86. AUTOUR et BUSE

Q. G. 530 «grand épervier» et 528 «buse».

Lorsqu'ils reçoivent un nom différent de celui de l'épervier (v. l'introduction de la not. 85), les grands rapaces que sont l'autour (*Accipiter gentilis*) et la buse (*Buteo buteo*) sont fréqu' désignés par un seul mot. Cette simplification dérive d'une confusion presque générale entre les deux espèces: le paysan, qui redoute les incursions dévastatrices de l'autour dans les poulaillers et les colombiers, tue aussi la buse, qui se nourrit presque exclusivement de petits mammifères terrestres.

L'enq. a relevé plusieurs mots intéressants: 'bruhier' buse, connu en afr., apparaît sporadiqu' de l'o. à l'e.; *miyot, dont le sens originel est 'milan', est connu au s.-e. pour désigner les grands rapaces et tend à devenir terme générique dans le Chestrolais. Un important groupe de désignations est motivé par le fait que l'autour est le prédateur par excellence des poulaillers et des colombiers¹.

◆ ALF 473; ALLR 180; BRUN., *Enq.* 1100.

A.² I. +brohî, -(y)î... +brou-: brôhî H '77; L 7; Ma 39 | -yî W 3 | -î Ch 33 (-ô-); Na 22 (ou brô-) | -i Ni '102 (brô-); Na 6, 19 (milan), 23 | brô,î B 16 | brô.i Na 30 | brôhî W 66; H 2, 21, '42, 46; Ve 1 (synon. de 'mouchet aux souris') | -i W 1, 63; H 8, 27, '28, 37, 38, '39 | brôhî³ H 68 | brôyî Na 84; D 38 (mais -û- J. Nolle), 40 | -î Na 22 (ou brô-) | brô.i Ni 28.

II. +brèyî, -yer... +bra-, +brû-, +brwi-: brèyî Mo 44; Ch 63 | -î S 19, 29; Ni 72; Th '2 | -i S 31; Ni '97, 112 (bré-) | -yé A 60 | -e Mo 42 | -ē S 13 | brayî³ Ch 27 (F. Philippe) | brūye Mo 64 | brwiyé To 99.

III. +bèrî, +beûrî⁴: bèrî Ne 69 (t. général) | bē- Ne 57.

B. +plohî⁵: plôhî W '9, '45; L 116.

C.⁶ a. +proye, -â-, -ô-: prôy Th 73, 82 | prôy Th 62, 64 (ou prôy selon q.); Ph 45, 86 | prôy Th '52, '55, '61, '63, 72 | prôy Th 43, 64 || b. +broye⁷: brôy Ph 79.

D. +miyot⁸...: miyò D 36; My 1 (~ t pòy H. Cunibert), 3-6; Ma 40, 42 (milan), 46, '47, '48, '49, 51 (milan); B 4 (jeune épervier), 6-9, 11 (milan), 12, '14, 15 (grande buse, milan), 16, '17, 21 (milan), 22, 23, 24, '26, 27, 28, 30 (milan), '31, 33; Ne 4, '5 (petit épervier), 11, '12, 14, 15, 16, '17, 20, '22, 26-33, '34, 39, 47, 49, '50 | -ô Ma '50 | myò Ne 24.

H. «rapace voleur/mangeur de poules»⁹. 1.¹⁰ a.¹¹ '+lère-aux-poules', '+lire ---', '+rère ---', '+ri ---': lēr H 67; Ve 39 (ou rēr) | lîr Ve 42 | rēr Ve 37-39, 40 (M. Hinumont), 41 | ri Ma '13, 20, 29 || '+ère ---', '+nère ---', '+nîre ---', '+nière ---', '+mère ---'...: ēr Ve 44 | nēr Ve 8 | nîr Ve 47 | nēr H '77 | nēr L 19, 113, 114, '118 | nēr L 66; Ve 6, 35 | mēr Ve 40 (L. Detrixhe) | mēr Mo 64 (~ as glènes 'aux gelines') ||

b. '+laron des poules'¹²: larô B 2, '3 || +(gros) laron: lārô B 4 (autour; grô ~ buse), 5.

c. +lâne¹³ (f.): lān Vi 27, 35 (mot français, v. bŭž(ō)), 37, 38 (milan?), 43, 47 || +alâ¹⁴ (f.): alā Vi 46 (pour la buse M. Hanuse; pour l'épervier A. Lecoq, R. Thiéry, et grāt ~ grand épervier).

2. '+vèchô-poules'¹⁵: vèšô Ma 46, '47, '48, '49; Ne '5, 9 || '+vèchô des poules': vèšô Ne 15, '22, 24 || +vèchô: vèšô D '103; Ne '12.

3. ⁺mougneû de poules¹⁶: *mañê* Ne 11.
4. ⁺bête aux poules¹⁷: S 37; Ph 45; Ar 1, 2; D 46, 101, '103, 113, 136; Ma 3-9, 46; Ne 32 ('b. à p.'), '34, '38, 39, 44 (id.), 47, 51, 57, 76; Vi 2-35, 46, 47.
5. ⁺oiseau de poules¹⁸ Ve 34; My 1, 2 || ⁺o. des poules¹ D 132; Ve 44; Ne 31, '32, 43 || ⁺o. aux poules¹ H '77; Ve 32; Ma 12, 19, 24; Ne 39, 51, 60.
6. ⁺mouchet de poules¹⁹ Ni 20; H 50; L 43, 94; Ve 1, 26, 31 || ⁺m. des poules¹ B 9 || ⁺m. aux poules¹ Na 84; W '42; L 1, 39, 45; Ma 24.
7. ⁺miyot de poules¹ My 1 (H. Cunibert); ⁺m. des poules¹ My 3; Ma 40; B 6, '14, 15, '17, 28 (milan).
8. ⁺cwarbô des poules²⁰: *kwarbô* Ne '17²¹.
- I. «rapace tueur de pigeons». ⁺mouchet de colombs⁹ Ni 20 (Ard.); W 59; H '28, 49, 50; L '32; Ve 1 (d'abord faucon pèlerin (*Falco peregrinus*), puis autour des ramiers), 31; B 22 || ⁺m. aux colombs⁹ Na 84; H 27; L 1, 39, 43, 66.
- J. «rapace tueur de souris». ⁺mouchet aux souris²² Ve 1.
- K. a. «grand rapace»²³. ⁺grand mouchet¹ To 24, 27, 28, 37; Mo 41 (et ⁺gros m.); S 19, 31; Ch 4, 16, 72; Th 5, 14, 25, 53; Ni 33, 107; Na 1, '15, 49, 99, 116, 130; Ph 42, 84; D 15, 30, 40-58, 94; Ve 34; Ma 1, 46; B 7 || ⁺grand proie¹ Th 62; Ph 86 || ⁺grand tiercelet¹ Vi 37 || ⁺grand ⁺miyot¹ Ne 49 || ⁺grande bête-aux-poules¹ D 101 || b. «gros rapace». ⁺gros mouchet¹ To 48; A 2, 7, 28; Mo 41; Ch 61, '64; Na 22, 30, 59; Ph 15, 69; D 84, 136; W 1, 30, 35, '36, '42, 59, 63, 66; H 8, 46, 67; L 2, 85; Ve 1 (ou ⁺gros gris m.¹: autour des ramiers); Ma 2, 3, 9, 36, 39, 43; Ne 9, 16, 51, 69 || ⁺gros proie¹ Th 64, 72 || ⁺gros proielet¹ Ph 54 || ⁺gros ⁺miyot¹ B 9 || ⁺gros bruhier¹ H 37.
- L.²⁴ 1. ⁺bûse ...: *bûs* To 2, 13, 24; A 12, 37; Mo 17-23; S 29; Ch 4, 27 (v. ⁺bruhier¹), 33, 61, '64, 72; Th 14, 24, 29-54, 64, 82; Ni 1, 6, '9, 33, 39, 85, 93, 98, '102, 107; Na 6, 44-79, 99, 101, 112-129; Ph 6, 16-42, 53, 54, 61, 69, 81, 86; Ar 1, 2; D 15, 30, 36, 40, 58, 68-94, 110-120; W 1, 59; H 21, 37, '42, 53, 69; L 19, 101, 116; Ve 26, 40 (*grād* ~ et *pitit* ~), 47; Ma 1, 2, 20-29, 40, 43 (enq. compl.), 51, 53; B 6, 21-24; Ne 14, 15, 20, '22, 26, 31, 43, 44, 49, 63, 65; Vi '36, 46 (v. *alā*) | *bûz* To 94; D 123; L

114; Ne 69 | *bûs* A '52 | *bus* To 27, 73 | «*buse*» A 28 || ⁺bûje: *bûs* Vi 35 (ou *bûžō*).

2. ⁺bûjon²⁵ ...: *bûžō* Vi 35 | *-aⁿη* Vi 13 | *-aη* Vi 22 (q. 505 «hibou»).

3. ⁺bûzâr: *bûzâr* My 1 (H. Cunibert; inc. de J. Dombret); Ne 76.

M. ⁺lôbêsse²⁶ (f.): *lôbês* Vi 8.

N. ⁺ouyéle, ⁺wiyôle²⁷ (f.): *ouyé* D 136 (et, fig., femme méchante et sale) | *wiyôl* D '129.

¹ Le tableau se fonde sur les deux q., sans mentionner l'origine de la réponse. Des précisions sur le sens des mots figurent dans les notes.

² DL ⁺*brouhî* (G, F) buse, oiseau de proie, COPP., DEPR.-NOP. et DASC., Ois. ⁺*brèyî* buse variable, CARL.² ⁺*brèyî* buse Ch 41, 46, 61, 63; ⁺*bra-* Ph 54; ⁺*bro-* Ch 33, RUELLE, *Mots borains* IV, 15 ⁺*brèyé* buse. Au fig., ⁺*bruhier* signifie ⁺personne stupide¹ (DEPR.-NOP., DASC., RUELLE). V., sur ce mot, BALDINGER, *Etym.* I §662, qui propose de rassembler sous *rū-gīre*, FEW 10, 548a, les formes qui se trouvent FEW 17, 171b ⁺*sparwari* (cf. Nachträge, 635b) et 21, 237b. — On rappellera que HAUST, DL, émettait l'hypothèse que ⁺*bruhier* avait «peut-être le même radical que ⁺*brouhîre* bruyère», ce qui est sémantiqu¹ plausible (la buse pratique fréqu¹ une chasse d'affût, en terrain découvert, ce qui la distingue de l'autour, qui est d'abord un chasseur des bois), meilleur sur le plan phonétique (en particulier pour l'explication pour des var. orientales *brôhî*, *brau-*) et supérieur d'un point de vue morphologique (le suff. *-ariu* ne se joignant pas en w. à un radical verbal). Dans cette hypothèse, classer le t. sous *brūcus*, FEW 1, 558b.

³ Altérations: 1. pour *brahî* > *bahî*, comp. l'alternance *brouhis'* (= ⁺broussis¹), *bouhis'* (sans doute même radical que ⁺buisson¹), au sens ⁺endroit couvert de buissons¹ (v. vol. ult.); — 2. pour ⁺*brayî*, on peut songer à l'influence de ⁺*brayî* homme débraillé BALLE; cf. sens du FEW 1, 480b *braca* (sous 5).

⁴ Comp. ces formes, ainsi que Bouillon *bêri*, *béryi* et d'autres, FEW 17, 171b, aux var. de ⁺bruyère¹ que sont Thaon *béryer*,

Mesnil-Az. Vire *bérière* et d'autres, sous FEW 1, 558a *brūcus*.

⁵ Le mot figure dans une *Moralité* écrite vers 1623 (*Le dialecte liégeois au 17^e s. Les trois plus anciens textes*, éd. J. HAUST, 43 et 64): *+Mins nos plohis volèt t'ni d' zèls* [veulent garder leur quant-à-soi], *la qu'on n'est qu' dès pôvès bâcèles*. L'éd. note: «*+plohi* ne se trouve qu'ici. Nous l'avons entendu prononcer par de vieilles personnes à Ben-Ahin [H 38] en parlant d'un «lourdaud» dans cette phrase: *+qué grand plohi qué c'est çoula!* Se rattache sans doute au néerl. *ploeg* ... charrue; le sens serait devenu péjoratif comme dans paysan». Le mot est inséré FEW 16, 636b, néerl. *pløeg*. — L'étymologie doit probabl^t être revue en fonction du sens 'buse', dont 'lourdaud' pourrait être un sens dérivé (cf. de même pour 'bruhier', ci-dessus, n. 2, et les sens dér. du fr. *buse*): «on n'a jamais pu dresser la buse pour la fauconnerie; aussi l'a-t-on traitée de stupide [...]» ROLLAND, *Faune* II, 14. *+plohi* serait-il une altération de 'bruhier' sous sa var. orientale *+brohi*?

⁶ Le mot est général^t masc. (v. 'grand p.' et 'gros p.' sous *K*), mais fém. à Ph 45. Sens: v. *BALLE* *+prøye* buse, synonym. *+biësse-ôs-pouyes*; à Th 52, 55, 61, 72, 'proie' autour ou buse s'oppose à 'proiolet' épervier (not. 85, *C*); à certains endroits, le mot est devenu générique, comme l'indique l'opposition 'proie' / 'grand, gros proie' (*K*). — FEW 9, 287a *praedare* voit en 'proie' une réduction de 'proiolet'; il semble plus juste d'analyser le premier comme un déverbal, le second comme un dérivé (en -ariciu: cf. not. 85, n. 5) du verbe *proier* piller (env. 1190 — Molin). La motivation est donc identique à celle des dér. de *latro* (*H*).

⁷ *+broye* est probabl^t altéré de *+proye* (sous l'influence de 'bruhier'?). — Comp. n. 5, où il est question d'une altération possible de *+brohi* en *+plohi*.

⁸ Sens: la définition 'milan' qui a été donnée en plusieurs pts ne doit pas être prise au pied de la lettre; elle indique que l'évolution de sens qui s'est produite dans le dialecte (la buse ou l'autour empruntant le nom du milan) rejaillit sur le fr. régional: comp. *émouchet* pour traduire 'mouchet', not. 83, n. 2. V. BASTIN, *Ois.* *+miyot* My 1 (~ *dès pouyes* My 6)

autour, grand épervier gris, ennemi des basses-cours, HAUST, *Chestr.* *+miyot* buse, milan, synonym. *+bësse-aux-poules*. FEW 6/2, 93b *mīlvus*. — Aux pts en italique, le mot a le sens général de 'rapace' et évince 'mouchet'; en qq's autres pts, on enregistre le sens 'jeune rapace', réinterprétation probablement suggérée par la finale -ot. — Chanson: *+Miyot* (bis), *toûne ôtoû du m' tchèsî, t'ârès l' pus bê d' mès cokès* Ne 11. Pour l'idée du rapace voleur de poules, v. la note suivante.

⁹ Si l'épervier (*Accipiter nisus*) fait la guerre aux petits passereaux, particulièr^t aux moineaux (v. not. 85, n. 2: 'mouchet aux oiseaux', 'm. aux pierrots'), l'autour chasse des oiseaux plus gros (corneilles, geais, pies, perdrix, grives...) et vient parfois dans les fermes dérober poules et pigeons. — Pour 'poule' et 'colomb', v. vol. ult.; on notera qu'à l'o., l'art. contracté 'aux' a fréqu^t la forme *+as* (graphie des glossaires: en général *à*): cf. ALW 2, c. 2.

¹⁰ Le groupe de formes rangées sous 1 se rattache à *latro*, -ōnis, FEW 5, 201b: la correspond à 'lerre' (< *lâtro*); 1b à 'larron' (> *lâtrône*); pour 1c, à tout le moins pour la forme *+lâne*, on propose une interprétation 'larne' (< **lâtronat*), f., déverbal de 'larnier' (représenté notam^t par frcomt. *larr'ner*, FEW, *l.c.*), de **latronaire*. — Les types a et c sont déterminés par un compl^t ('aux poules', 'des poules').

¹¹ V. DL *+lère*, *+lière*, arch., larron, conservé dans le composé non liégeois *+lère-âs-pouyes* (et altérations), REM., *Gloss.* *+lère-âs-pouyes*, parfois *+rère* --- (forme de Ve 40), plus rar^t *+aleûr* --- (cette dernière var. à ajouter aux formes de l'enq.). — Altérations: *l* initial > *r* (probabl^t par assimilation); ce *l* s'efface (déglutination de l'art. défini); *n-* s'ajoute aux formes à initiale vocalique (agglutination de l'art. indéfini); *a-* s'ajoute à l'initiale du mot (sur son origine, v. n. 14), d'où *+aleûr*; *+nère* est réinterprété en *+mère* 'mère' (genre du composé non relevé par l'enq.).

¹² Rassembler, FEW, *l.c.* (sous 2 a), les formes répondant au t. 'larron': Vielsalm *lâron dès pouyes* et SDT. Beaur. *lâr u*.

¹³ Virton *+lâne* est inséré FEW 21, 236b, et le problème qu'il soulève discuté FEW 24, 525a, n. 14 (in fine). On le classera sous

la tro, 5, 201b, dans le paragraphe 2 a, mais en le séparant des formes du t. 'lerre', m.; à Virton *+lâne*, f., on comparera Dombras *lā*, f., qui se trouve déjà dans le paragraphe cité: cette forme répond sans doute elle aussi au t. 'larne'.

¹⁴ L'interprétation du *a-*, *ha-*, *ho-* initial de plusieurs formes lorraines (cf. FEW 5, 201b: MeurtheM. *haler* (p 162, 171), Paysh. *haut-lère*, etc.) a fait l'objet de discussions: v. FEW, *l.c.*, spécial^t n. 8. On notera seulement ici que l'adjonction d'un *a-* se produit en Ard. liég., où la forme ainsi obtenue (*+aleûr*) ne répond en aucune manière à 'haut-lerre', interprétation adoptée par Wartburg: on attend *+hôt*, éventuel^t **hât* (cf. REMACLE, *Différ.* §3, qui souligne le double trait^t du *a + l + cons.*, par ex. dans *+hâssi* 'hausser' vs *+hôt* 'haut'); or le *a-* de *+aleûr* est bref, et il n'y a pas d'aspiration à l'initiale du mot. — Selon Horning (cf. FEW, *l.c.*, n. 41), la syll. initiale de *haler*, etc. proviendrait d'une interjection *hali*. V. aussi ROLLAND, *Faune* II, 13, qui relève, en pays messin et en territoire germanique (Harz), des cris servant à rassembler la volaille pour la mettre à l'abri des rapaces.

¹⁵ Pour *+vêchô* putois, v. not. 35, A. — Remarquer la contraction '*+vêchô-poules*', à partir de **'+vêchô-ôs-poules*', et porter le t. sous *vissio*, FEW 14, 530a.

¹⁶ Propr^t 'mangeur de poules'.

¹⁷ Pour 'bête', v. not. 1. — Le t. est mentionné dans BALLE, DEPR.-NOP., DASC., *Ois.* (avec la définition 'milan royal' [?]), CARL.¹

(avec la définition 'rapace diurne'), HAUST, *Chestr.*, MASS., LIÉG., *Gloss. S^t-Lég.*

¹⁸ Pour 'oiseau', v. not. 4.

¹⁹ Pour 'mouchet', v. not. 85, A. — V. DASC., *Ois.* *+moukèt-as-pouyes*.

²⁰ Propr^t 'corbeau des poules'.

²¹ Ajouter, d'après COPP., *+cache-pouyes*, littéral^t 'chasse-poules'.

²² Il s'agit de la buse. — Autre sens de ce composé: 'faucon crécerelle' (not. 87).

²³ Comp. à 'petit mouchet', etc., not. 85, n. 2. — Formes de 'grand': *grā* en gén.; *grāⁿ* Ve 34; 'grande': *grāt*; 'gros': *grò* en gén.; *grò* To 48. Pour les noms des rapaces, v. not. 85 et 86.

²⁴ FEW 1, 655a *buteo*: 'buson' réduit à 'buse'. Les formes w. sont empruntées, car lat. *ty* > w. *h₂/ž* (REM., *h₂* 69).

²⁵ *Gloss. S^t-Lég.* *+bûjon*, synonyme de *biète-aus-pouyes*, LIÉG. *+bûjan* balbusard, buse.

²⁶ V. MASS. *+lôbèsse* buse, épervier. Rapprocher de 'lober' caresser, flatter (FEW 16, 474b frq. **lobbôn*)? Cf. MASS. *+lober*, -eû flatter, -eur, mais *+lôbâ*, avec -ô-, flatteur. — On se demande toutefois si *+lôbèsse* Vi '5, 8 peut être séparé d'Ardenne *aupite*, f., buse, milan, *laupite*, Bouillon *laupigne*, f., oiseau de proie, FEW 21, 238 a et b.

²⁷ Origine onomatopéique? La forme du mot, spécial^t la finale, fait envisager l'hypothèse d'un dér. verbal du t. 'miau-l-er', dont les deux subst. seraient les déverbaux: cf. frm. *miaule* goéland, FEW 6/2, 66b *miau-*.

87. AUTRES RAPACES

Not. établie d'après les q. 528 «buse», 529 «émouchet; — épervier ordinaire», 530 «grand épervier» et rassemblant les noms des rapaces différents de l'épervier (not. 85), de l'autour ou de la buse (not. 86).

1° Milan.

A.¹ *+chove*, *+tchove*, *+écouve*, *+è-* ...: *šòf* Na 109, 135 | *čòf* Na 69 (grand-duc) | *ékuf* To 99 (fém., = ?; *y edôr às byèt*) | *ékuf* To '71 (= ?).

B.² *+bègassî*: *bègasî* Ma 39 («espèce d'éper-

vier qu'on voit quand les *+bègasses* repassent)³.

C.⁴ *+rossê mohèt*: *rosè mòhè* Ve 1 (milan royal)⁵.

2° Bondrée apivore: *+gros mohèt d' wès-ses*⁶: *grò mòhè d wès* Ve 1 (ou *+bòdrèye*: *bòdrèy*).

3° Busards.

A.⁷ a. 'oiseau d' Sint-Màrtin': *t sē mōrtē* L 29 (passe rar^t) | *t sē mōrtē* L 66 || b. *+sint-màrtin*: *sē mōrtē* Ve 40 (M. Hinumont).

B.⁸ +bleû mohèt: *blê mòhè* Ve 1 (*Circus cyaneus*).

C.⁹ +blanc tchèsseû(r): *blā çèsê* Ma 39 (épervier blanc qui prend les lièvres); Ne 49 (disparu; tout blanc, rasait la terre) | --- -êr B 7 (= ?).

D.⁹ +mouchon blanc: *moušō blā* Ph 79.

4° Circaète: +jan-l'-blanc¹⁰ ...: *žā l blā* Ph 45 (oiseau de proie grand, très rare) | *žā là blā* B 22 (le plus grand).

5° Balbuzard pêcheur: +ma d'êwe, --- euwe¹¹: *ma d êw*, --- *êw* Na 109 (balbuzard).

6° Faucons: a. faucon pèlerin (*Falco peregrinus*).

A. 'mouchet à blanc coler'¹²: *mòhè a blā gòlé* Ve 1 (*Falco peregrinus*) || 'blanc-coler'¹²: *blā gòlé* Na 30.

b. faucon crécerelle (*Falco tinnunculus*).

B.¹³ a. +crustale: *krustal* Na 30 || b. +crystalin, +crus-: *kristalē* Na 1, 79 (petit, prend pigeons), 116 | *krus-* Na 127 (petit, jaune autour des yeux et à la base du bec).

B'. +crassèle, +crèssale¹⁴: *krasèl* Ne 31, 76 | *krèsal* B 33 (? , q. 541); Ne 49.

C. +édormô¹⁵: *édormô* Mo 44.

D. +bateû-sinje¹⁶: *batê sêš* To 48 (le plus petit émouchet; il prend les oiseaux; il reste sur place et bat des ailes).

F.¹⁷ 'mouchet des souris': *mòhè dè sòri* W 59¹⁸.

¹ Le mot, qui désigne depuis le moyen âge le milan royal (*Milvus milvus*), s'est appliqué ensuite, sans doute par confusion, à divers rapaces, même nocturnes (v. les précisions des tém.). — V. GRANDG. *chove* [Namur] milan? [avec essai d'identification], DEFR., *Faune* +*chove* «oiseau de proie: milan, épervier, etc.» [glose qq. peu approximative de ce terme rare, donné pour un terme générique]; FEW 12, 8a *skofla. À To 99, la description s'accorde avec la réputation du faucon crécerelle (v. ci-dessous, n. 15); le lexique de REN. donne cependant *écoufe*, s.f., épervier, avec le dicton *lès-écoufes sont d'lee lès coulons* le loup est dans la bergerie (or la crécerelle ne s'attaque guère aux pigeons).

² La description permet d'identifier le milan royal, dont l'apparition coïncide avec celle des

bécasses (ROLLAND II, 22, d'après Selys-Longchamps). Comp. en effet +*ram'neû d' bégasses milan royal* ROLLAND, *l.c.* et DEFR., *Faune*. Aj. le t. FEW 1, 308b beccus.

³ La q. 528 «buse» a encore récolté, sans glose ni explication, le mot +*clô-l'-û: klô l ũ* My 2. Il doit s'agir d'une confusion, car l'appellation s'applique, d'après BASTIN, *Ois.* au «courlis [...] oiseau qui est souvent pris pour le pluvier». V. sur ce mot la not. 92 AUTRES OISEAUX, 23°.

⁴ Le plumage de l'oiseau varie, selon les parties du corps, du brun noir au brun roux.

⁵ V. encore, à la not. 86, les t. +*miyot* et 'mouchet des poules', etc.: ces mots s'appliquent à un grand rapace que certains tém. appellent en fr. *milan*. S'il s'agit parfois réellement du milan, il est probable que plus souvent les tém. ont en vue l'autour ou la buse, plus communs chez nous.

⁶ Littéral' 'gros mouchet de guêpes', parce que la bondrée s'attaque aux nids des guêpes et des bourdons.

⁷ Busard Saint-Martin (*Circus cyaneus*), ainsi appelé «parce qu'il effectue son passage à travers la France vers le 11 novembre, jour de la Saint-Martin» ROLLAND II, 24. FEW 6/1, 387b Martinus.

⁸ Comp. *cyaneus* dans l'appellation scientifique: le dessus du corps va du gris cendré au bleuâtre pâle.

⁹ Sans doute busard Saint-Martin, oiseau qui chasse en parcourant le terrain à 1 ou 2 m du sol et dont les parties inférieures (celles qu'on voit du sol) sont blanches (parfois blanc éclatant chez le mâle). — C'est peut-être parfois aussi le sens de 'blanc mouchet', relevé sans glose en trois pts: v. not. 85, n. 2.

¹⁰ En fr., ce nom désigne le circaète Jean-le-blanc (*Circaetus gallicus*), très grand rapace au dessous blanc, qui se nourrit de reptiles; il a aujourd'hui disparu de chez nous.

¹¹ Le balbuzard pêcheur (*Pandion halietus*) se nourrit de poissons; le nom de 'mail d'eau' propr' 'marteau d'eau' vient de la manière dont il frappe l'eau lorsqu'il capture sa proie. Transporter le mot du FEW 21, 236a (d'après DEFR. et GRANDG.) au FEW 6/1, 119b mal-lëus (3b Tiere). V. aussi BOXUS +*ma-d'êwe* balbuzard (pour Jambes) et comp. +*ma-d'êwe*

sarcelle VILL. (*Suppl*⁶) et 'vert mail d'eau' martin-pêcheur; v., pour ces deux sens, not. 79, n. 14.

¹² Le menton et la gorge du faucon pèlerin sont blancs, ce qui tranche avec le dessus de la tête et le reste du corps, respectiv^t noir et gris bleu. Ajouter le t. FEW 2/2, 894a collare.

¹³ Comp. LÉON. +*crystalin* «petit épervier». — Ces formes sont probabl^t réinterprétées de 'créc(er)elle' (v. B⁷); littéral^t, elles correspondent à 'cristal', '-alin' (cf. FEW 2/2, 1385b *crystallus*).

¹⁴ V. HAUST, *Chestr.* +*crèssale* (Longlier [Ne 47]) «espèce d'épervier» et FEW 2/2, 1321b **crepicella* (Monthermé, d'après BRUN.).

¹⁵ Littéral^t 'endormard'. Comp. Beauce *endormeur de mulots* (Salerne), relevé par ROLLAND II, 32. La technique de chasse de la crécerelle (guettant sa proie comme suspendue en l'air, grâce à de rapides battements d'ailes) justifie la réputation qu'on lui fait d'«endormir» ses proies; v. aussi la notation de To 99 (sous A). — Ajouter la mention boraine à la suite de l'attestation beauceronne FEW 2/1, 142a *dormire*.

¹⁶ La description permet d'identifier la crécerelle, quoique ce rapace se nourrisse de rongeurs (v. F) et ne capture qu'exceptionnellement des oiseaux; c'est le faucon pèlerin qui capture les oiseaux en vol. — Étym.? Le mot se décompose apparemment en 'bateur-singe' ('d'd'), mais on ne saisit pas le sens d'un tel composé.

¹⁷ Autre sens: 'buse' à Ve 1. V. not. précéd., J.

¹⁸ Rép. approximatives: 1° (strigidés) +*duc* D 81; +*grand duc* To 94; Na '20; H '42 (*grō*); +*houlète* Ve 34; B 2-3 (+*grosse* ~); +*houlote* L 45. V. not. 83 et 84; — 2° +*crawelu agace* Ne 49 («prend oiseaux» [d'où la confusion avec les rapaces]). V. not. 70 PIE GRIÈCHE; — 3° +*coucou* A 12. V. not. 82; — 4° +*éprouân*, To 2. V. not. 55 ÉTOURNEAU. Il y a probabl^t eu confusion entre les descendants de **sprāwo* (> 'esprohon' étourneau: FEW 17, 188a) et de **sparwari* (> 'espervier': FEW 16, 171b).

88. PIGEON RAMIER (carte 52)

Q. G. 414 «un pigeon ...; mansard ou ramier».

Les deux colombidés que sont le pigeon ramier et la tourterelle (v. la not. suivante) figurent dans ce vol. parce qu'ils vivent à l'état sauvage. On trouvera dans un autre tome une notice traitant du pigeon domestique, de ses nombreuses variétés, de l'intérêt et des jeux qu'il a suscités.

Le pigeon ramier est essentiel^t arboricole, ce qui explique plusieurs des syntagmes du t. 'colomb/pigeon + déterminant' qui lui sont appliqués. On notera que ceux-ci conservent parfois 'colomb' (ou une altération de ce mot) en des pts où le pigeon domestique est aujourd'hui dénommé 'pigeon'; qqfs même, 'colomb' pigeon ramier s'oppose à 'pigeon' pigeon domestique.

A.¹ '+*colon*, +*cou-* (sauvage, mansard, ramier, de bois): *kòlō* Ch 33; Th '55; Ni 39 ('~ mansard', mais 'sauvage pigeon'), 61; Na 1,

22, 23, 69, 79, 112; Ph 33, 37 (ou *kou-*), 61, 79; D 25, 40, 68, 73, 113; B 30; Ne 9, 11 (arch.) | *kou-* S 31, 37; Th 53; Ni 90 (ou 'pigeon'); Ph 6, 37 (ou *kò-*), 45, 54, 81 (ou *81*); Ar 2 || '+*colō*, -o, -â² ---¹: *kòlō* Th 43; Ni 72, 93; Na 109, 116, 130, 135; Ph 15, 16, 42, 53; Ar 1 (ou *1*); D 7, 36, 38, 84 | -ō Th 25 | -ò Na 44 | -ā D 94.

B. 1. '+*sāvadje*, -â-, -ô- ... c./p.³¹⁴: *sāvač* W 1, 21; Ve 31, 34, 37-47; My; Ma 20, 51, 53; B 2-9, 11 (ou 'grō c.'), '14, 15-24, 30 | *sā-*, *sā-* Ni 20 (Ard.); 68; L 4; Ma 12, 19, 24, 29 (-*t*); B 12 | *sō-* H 67; L 7, 39, 114; Ve 1, 24, 32 | *sō-* L 43; Ve 6 | *sō-*, *só-* Ni 39; Na 107; Ne 16 (-*āč*), 31.

2. 'c./p.³ +*sāvadje*, -â-, -ô- ...¹⁴: *sāvač* B 33 | *sā-* Ma 40 | *sō-*, *só-* To 24 (-*aš*); Th 5; Ni 33; D 96, 136 (-*g*); Ne 14, 15, 20, 26, 32, 43, 51 (-*g*), 57 (-*āč*), 69 (-*g*) | -*āč* Ph 69 | -*āč* Ch 16; Ni 36, 38 (-*āč*) | -*āš* To 6, 78.

C. '(c./p.³) +*mansâr*, -âr ...¹⁵: *māsâr* A 2, 7,



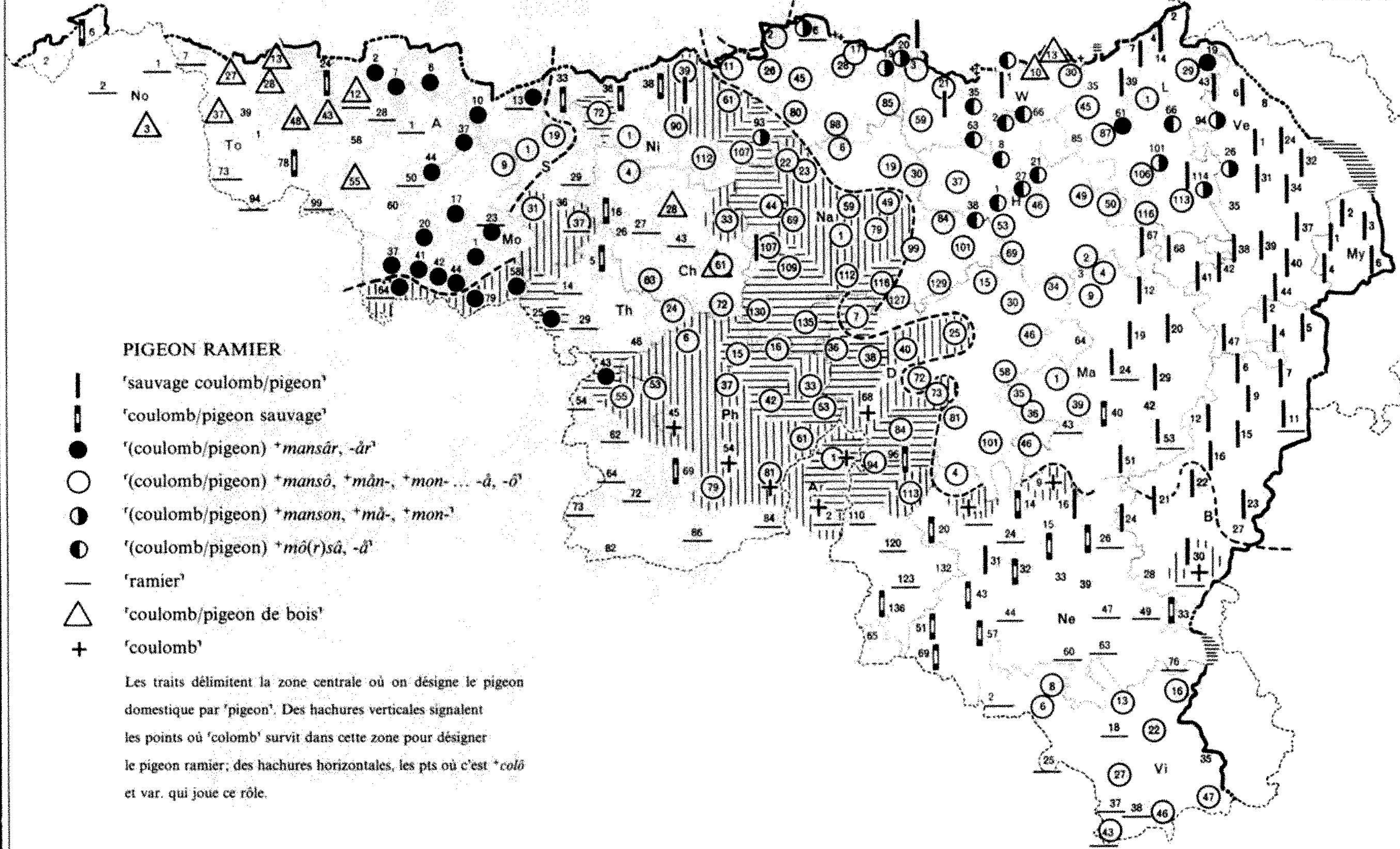

PIGEON RAMIER

- | 'sauvage coulob/pigeon'
- ▨ 'coulob/pigeon sauvage'
- '(coulob/pigeon) + mansâr, -âr'
- '(coulob/pigeon) + mansô, + mân-, + mon- ... -â, -ô'
- ◐ '(coulob/pigeon) + manson, + mâ-, + mon-'
- ◑ '(coulob/pigeon) + mô(r)sâ, -â'
- 'ramier'
- △ 'coulob/pigeon de bois'
- +

Les traits délimitent la zone centrale où on désigne le pigeon domestique par 'pigeon'. Des hachures verticales signalent les points où 'colomb' survit dans cette zone pour désigner le pigeon ramier; des hachures horizontales, les pts où c'est 'colô' et var. qui joue ce rôle.

0 10 20 30 40 50 km

37, '52; Mo 1, 17, 20, 23, 37-42, 58, 64, 79; S 6, 10 (ou 10), 13 | -âr A 44; Mo 44; Th 25, 43 | *māsār* L 61 | *mō'sōr* L 19 || '--- +mansâ, +mân-, +mon-... -â, -ô': *māsā* L 87 | *mō-* W 21 | *māsā* W '56 | *mō-* D 30, 34; W 30; H 37, 46-53, 69; L 45, 106, 113, 116; Ma 2, 4, 9 | -ô H 67; L 1, 29 | *māsō*, -ó Mo 9; S 1, 19, 31 (ou 31), 37 (-šô); Ch 33, 61, 63; Th 53, '55; Ni 1, 2, '5, 11, 17, 26, 28, 39 (le mot ne serait pas autochtone), 45-85, 90, '97, 98, '102, 107 (-ô_o); Na; Ph 6 (ou *mō-*), 16 (*mā-*), 33-42, 53, 61, 81; D 7-25, 36-40, 46 (-ô), 58, 72, 73 (-ô), 81-94, 101, 113; W 3 (-syô⁶), 59; Ma 1, 35-39, 46; Ne 4; Vi 8, 13, 16, '21, 22, 27, '36, 43-47 | *mā-* Ni 112 (ou *mō-* selon enq.) | *mō-* Ch 4, '64, 72; Th 24 (ou 24); Ni 112; Ph 6, 15, 79; Ar 1 (ou +*colô* selon enq.) || '--- +manson, +mâ-, +mon-...¹⁵: *māsō* Ni 6, '9, 20 (-â_w; -ô à Ard.), 93; Na '20; L 101 (-šô, ou *mōsō* selon enq.), 114 | -ôⁿ Ve 26 | *mā'sōh* L 94 | *māsō* Ni 19 | *mōsō* L 101 || '--- +mô(r)sâ, -â¹⁵: *mōsā* W '39; H 8 | -ô L 66 | *mōrsā* H 21, 27 | -â, -â W 1, 35, '36, 63, 66; H 1, 2, '26, '28, 38, '39, '42.

D. '(c./p.³) +ramî, -i, -iè, -ier¹⁷: *ramî* No 2; Th '2 (-rⁿ); Vi 18 | -i S 13, 29 | -i Ni 6, '9; Vi 2, 25 | -û A 50 | -i_w To 73 | -i_e To 94 (*râ-*) | -m_iyoè A 28 | -myoè A 1 | -m_iyè A 12 (ou E selon enq.); Ne 60 | -myè S 37; Ch 43; Ne 47, 49, 63, 76 | -ye Th 14 | -yè Th 72 | -yè, -é No 1; To 7, 99; Mo 23, 64; Ch 27; Th 29, 54, 62, 64, 73; Ph 84, 86; Ar 1, 2; D 110, 120, 123; Ma 24, 43, 53; B 11; Ne 11 (aujourd'hui), '22, '23, 24, 26, 44; Vi 37, 38, 43.

E. 'c./p.³ de bois¹⁸ No 3; To 13, 27, 28, 37, 43, 48, '71; A '10, 12 (ou B), '13, '18, '20, 55; Ch 28, 61; W 10, 13⁹.

¹ Présentation: on reprend sous A les formes +*colon*, +*cou-*; +*colô*... qui n'apparaissent qu'à la q. 414, soit seules (pts en italique), soit accompagnées d'un déterminant (v. B-E). Aux pts concernés, +*colon*..., déterminé ou non, pigeon ramier s'oppose à 'pigeon' pigeon domestique, sauf à D 7, où '+*colô* mansard' coexiste avec +*colon* pigeon. On appellera en outre l'attention sur qqs pts où 'colon' et 'pigeon' sont connus au sens 'pigeon domestique' (pts en bordure de zone), mais où seul 'colon' apparaît au sens 'pigeon ramier'. Il

s'agit de Mo 64, 79; Ni 2, '5; Na 49, 59, 99; B 22. — Sur la carte, des traits délimitent la zone centrale où on désigne le pigeon domestique par 'pigeon'. Des hachures verticales signalent les pts où 'colomb' (déterminé ou non) survit dans cette zone pour désigner le pigeon ramier; des hachures horizontales, les pts où c'est +*colô* et var. qui joue ce rôle. — Pour 'colomb' seul, au sens 'pigeon ramier', v. BALLE +*coulon* ramier (mais +*pidjon* pigeon domestique); porter ce sens pour le w. FEW 2/2, 930b *colūmbus* (où figurent déjà des mentions bressane, s.-vosgienne, belfortaine...).

² +*colô*, -â représentent littéral' 'colard', hypocoristique de *Nicolas* qui s'applique souvent au (jeune) coq (v. vol. ult.), au geai (+*colas* et +*colô*: not. 53, D et n. 5), qqfs au corbeau apprivoisé (+*colâ*: not. 49, E); il entre dans la composition de 'colard-pierrard' loriot (not. 54, B, 1). V. FEW 7, 110a *Nicolaus*. — Ici, +*colô*, -â comme +*colo* constituent des altérations de 'colomb', aujourd'hui remplacé par 'pigeon' en tous ces pts (sauf D 7) pour désigner le pigeon domestique. Ard. *coulon-monceau*, *coleau-m.* figurent d'ailleurs côte à côte sous FEW 2/2, 931b *colūmbus*.

³ Abréviations: c. = +*colon*, +*cou-*; +*colô*...; p. = 'pigeon'. On se reportera à la carte: si le pt est dans une zone hachurée, la forme est mentionnée sous A; sinon, elle figurera dans un vol. ult., où seront portées les var. venant de la q. 414.

⁴ V. SCIUS +*sâvadje colon*.

⁵ V. DL +*colon mansâ*, --- *mon-*, LÉON. +*colau mansau*, PIRS. +(colon/colau) *mansau* [EH: +*colon m.*], COPP. +(colau/pidjon) *mansau* [EH: +*pidjon m.*], DEPR.-NOP. +(pidjon/coulon à Rœulx) *mansau*, BAL +(pidjon) *monsô* [EH: p./c. m.], COTT. *mansâr* [EH: c. m.], MASS. +*mansô*, LIÉG. +(pidjan) *mansô*, etc. — 'mansard' est plus fréqu' utilisé comme déterminant que seul; l'italique signale les pts où l'adj. s'est substantivé. Les formes sont parfois fortement altérées: -â, -ô > -ô (et var.), probabl' sous l'influence de la finale de 'colomb'; à côté des formes avec voy. nasale (*mā-* > var. normale *mō-* en Hesbaye et en Condroz), qui semblent primitives, existent des var. en *mō-* et en *mōr-*. — L'origine du mot est inc.: les mentions ard. citées à l'art. *colūmbus*

(cf. n. 2) ne sont pas explicitées; une forme altérée du même type figure sous *pantēx*, *-īcis*, FEW 7, 567a, en même temps que FEW 21, 240a: Fraize *pansâ-colo* pigeon ramier; on ne sait où sont classées les attestations belgo-romanes. En outre, quoique la q. 414 mentionne *mansard* sans guillemets, le mot n'est pas fr. — Peut-on voir dans 'mansard' une var. de 'manseau' du Maine (cf. FEW 6/1, 234b Le Mans)? Recevable d'un pt de vue phonétique, l'hypothèse demanderait à être justifiée par des arguments sémantiques. On notera, par ailleurs, que le NP *Mansard* n'est pas expliqué de la sorte: cf. HERBILLON, Vieux-Liège 9, 1976, 23.

⁶ Influence de *+monsieû*?

⁷ V. DEPR.-NOP. et DASC., *Ois. +ramîⁿ* et aj.

COPP. *+ramî*; le mot ne figure pas dans les glossaires chestrolais et gaumais. — Ce dér. en *-ariu* de *ramus*, dont le sens est 'sauvage, qui habite les bois', s'est le plus souvent substantivé; les pts où il est déterminant figurent en italique — Aj. Charleroi *+ramelot*, de formation semblable (*ramus* + suff. '-elot'). FEW 10, 46b *ramus*.

⁸ Aj. MAES *+coulon d' bô*. — Pour 'bois', v. vol. ult.

⁹ Mimologismes: 1° *+li colon monsâ a vindou s' soûr po treûs grins d' sê, èt on l'a broûlé. Vèyant çoula, li colon d'ha èt dit todi: «Pôve soûr ki broûle! (bis)»* L 106; — il dit: «*+Pôve soûr!*» Ma 9. V. aussi not. 89 TOURTERELLE, n. 7; — 2° le mâle dit: «*+Djêl freû co bin deû côps! (bis)»* Ph 16.

89. TOURTERELLE

Q. G. 415 «*tourterelle*».

Qqs pts conservent une forme correspondant à 'tourterelle' (dér. de 'tourtre' tourterelle < lat. *turtur*). Les autres formes ont, comme le fr. *tourterelle*, une voy. prétonique dont le timbre est très variable (*u, u, i, é, è, ê*). Le classement se fonde sur le timbre de la voy. initiale (*u, u, ô*)¹. — Deux autres t. dérivent de mimologismes.

A.² I. *+tûtrale, +trû-*: *tûtral* Ve '36 | *trû-* Ve 35.

II. *+tourtrèle, -ale*³: *turtrèl* Ne 76 | *-al* Vi 27, 37-43.

= III. *+turturèle⁴, +têrtê- ... +tûrtu-*: *turturèl* Ch 28; Ni 72; Ph 42, 79 (-*el*); D 34, 46, 58; H 38, '39, 53; L 1 (au fig., v. *turtâ-*), 2, 4, 19 (-*el*), '32 (-*el*); Ve '15, 26, 39, 41; My 4; Ma 2-4, 12, 24, 35, 36, 39 (-*el*); B 2, '3, 4; Ne 11 | *târtâ-* Ni 20 (-*el*; *turtâ-* Ard.), 28, '97; Na 6, '20, 59; H 27, '28, 37 | *têrtê-* W 3 | *têrtê-* Ni 6 (ou *turtu-*), '9 | *tûrtu-* L 43, 113; Ve 31.

IV. *+tourtourèle, +toûr- ... -tu-, -ti-, -té-, -tê-, -tê-*⁵: *turturèl* To 13; A 2, 7, 12 (ou *-tê-* selon enq.), '20, 28, 37, 60; Mo 9; S 10-19, 37; Ch 26 (-*el*), 33, '64; Th 24, 53; Ni 38, 39; Na 1, 107, 109; D 132; B 9; Ne 51; Vi 6-13, 22 | *turtu-* Th 64; Ni '102; Na 30, 69, 84, 99, 112;

Ph 33, 45 (-*el*), 53 (ou *-tê-*), 81; Ar 2; D 25, 38, 94, 101; W 30; H '45; L 66 (-*el*), 114; Ma 46 | *tûr-* Ph 16 (-*tû-*) | *tûr-* D 40 | *tûr-* Ch 27, 61, 72; Na 79; Ve 38; My 1 | *tûrti-* Na 116, 127 | *turti-* Na 23 | *-té-* To 27, 39 | *turtérel* To 78 | *turtèrèl* To 24, 48, 99; Mo 1, 44, 58; S 1, 31 (-*te-*); Ch 63; Th 5, 43, 46, 62, 72; Ni 1, 33, 112 (ou *-tê-*); Na 22; Ph 61 | *tûr-* Ch 43; H 8, 21 (ou *-tu-*); L 87 | *turtê-*, *-tê-* No 1, 3; To 1, 2 (-*èl*), 6 (-*èl*), 7, 37, 58, '71, 73, 94; A 1, 12 (ou *turtu-* selon enq.), '13, '18, 44, 55; Mo 17, 37, 41, 42, 64 (-*èl*); S 6 (-*tê-*); Th 14, 25, 29, 54, 73, 82; Ni 6 (ou *têrtê-*), 11 (-*tê-*), 17, 19, 20 (-*el* à Ard.), 26, 45, 61 (-*tê-*), 85, 90, 98, 107, 112 (ou *-tê-* selon enq.); Na 19, 49, 101, 129, 130; Ph 6, 37, 53 (ou *-tu-*), 54 (?), 69, 84, 86; Ar 1; D 7, 15, 30, 68, 81, 110, 113, 123; W sauf 3, 30; H 1, 2, '20, '42, 46, 49, 69 (-*tê-*); L 1 (v. *turtu-*), 7, 39 (-*el*), 45, 101, 116; Ve 24; Ma 1, 9, 40, 43, 53; B 7, 24, 30; Ne 9, 20, '22, '23, 24, 26, 43-49, 60, 63, 69; Vi 2, 16, 18, 25, '36 | *tûr-* To 94 (-*èl* ou *-èl*); Ch 4 | *tûr-* Ni 36, 93; Na 44, 116, 127; Ph 15; H 21 (ou *-tê-* selon enq.).

V. *+tôrturèle*: *tôrturèl* D 72, 73, 84, 96.

B. *+toute-crûye*⁶: *tut krûy* Ch 16.

C. *+soûr*⁷: *sûr* Ma 19⁸.

¹ À propos des produits belgo-romans de *türtür*, on notera: 1° la palatalisation du *u* initial (sous l'influence du *r*?), d'où *turtur-*; comp. *+suri*, *-u* < sorice, *+frumi*, *-u* < formice...; — 2° l'intégration sporadique des formes issues de *türtür* dans d'autres familles lexicales: v. en particulier *+tùtrale* et var. (I), peut-être réanalysé en fonction de *+tùter* corner, trompeter (DL, FEW 13/2, 444a *tüt-*); *+turturèle* et var. (III), peut-être intégré dans la famille des dér. onom. *+turlututu*, *+turèlûre*, etc. (FEW 5, 464a *lur-*); *+tôrturèle* visiblement influencé dans sa forme par 'torturer'.

² FEW 13/2, 437b *türtür* (d'origine onomatopéique).

³ V. Gloss. *S^t-Lég.* *+tourtrale* et *+toùtrale* (forme plus proche des formes classées sous I) tourterelle; fig., *+ô la vîye ~!* la vieille ennuyeuse.

⁴ V. DL *+turturèle* dans «*+Montez, bèle ~!*» *Tâtî* 669. Aj. PIRS. *+turturèle* (v. n. 5).

⁵ V. BAL, DEPR.-NOP., COTT., LIÉG. *+tourtourèle*, PIRS. *id.*, ou *+tourturèle*, ou *+turturèle*, BALLE, SCIUS et VILL., MASSONNET *+tourturèle* (l'EH note *tūr-* à My 1), REN. *+tourtière*, etc.

⁶ «Parce qu'elle crie ~!».

⁷ Selon le tém. de L 116, elle crie: *+Pôve soûr!* [pauvre sœur!]. Comp. not. 88 PIGEON RAMIER, n. 9.

⁸ Réponses approximatives: 1° 'colomb': *kolō* L 35; '--- de cour': *kolō d kūr* L 61; 'petit bleu': *pti blē* B 33; 'colombe': *kolōp* Ma 20; B 6; 'trousse-queue': *trōs kaw* W '56. V. vol. ult. (espèces de pigeons). Le dernier t. a aussi été relevé avec le sens 'bergeronnette' (not. 56, C); — 2° 'sauvage colon' W '42; 'c. de bois': To 99 (ou A). V. not. 88 PIGEON RAMIER.

90. PERDRIX (carte 53)

Q. G. 521 «*perdrix*».

Toutes les formes belgo-romanes ont, comme le fr. *perdrix*, un *r* après la dentale¹. Qqs traits sont propres aux formes du nord: 1° le caractère sourd de cette dentale²; 2° la diphtongaison du *ē* entravé par *r* + consonne (comp. ALW 1, c. 71-72); 3° la réduction du groupe complexe *rtr* par l'amuïssement du premier des deux *r*³. Deux formes du n.-e. conservent le *h₂* issu de la finale *-īce*⁴.

◆ ALF 1102; BRUN., *Enq.* 1178; FEW 8, 226a *përdix*.

A.⁵ I. a. *+piëtrih*: *pyëtrih* L 7; Ve 8 (L. Domken, mais *-i* M. Grégoire)⁶ || b. *+piëtri*, *-î*, *-î*, *-ê*...: *pyëtri* A 37, '52, 55; Mo 1 (arch., G. Talaupé, v. *përdri*), 9, 17, 23, 41, 42 (ou *pyërdri*); S 1, 13-29, 31 (*pe-*), 36, 37; Ch 4-28, 43-72; Th '2, 5, 24, 29, 53; Ni 1, 38, 39, 72, 90, 107, 112 (J.H., *-é/i* enq. compl.); Na 59-109, 116-129, 135; Ph 15, '21, 33-61, 81, 84; Ar 1; D 7-68, 73-120; W 1, '8, '9, 10-30, '39, '42, '56, 59; H 2, 8, 38-69; L 1-4, 14-35, 39 (*pe-*), 43-116; Ve; My; Ma; B (sauf 33; avec *-é/i* B 5); Ne 9, 14-16, '23, 26 | *-ī* A 60 | «*-īh*» To 99 | *-i*

Ch 33; Ni 20; Na 1, 22, 23; Ph 16; D 72; H 37 | *-é/i*, *-ê* Ni 36, 85, 112 (enq. compl.); Na '20, 30, 44, 49, 112, 130; Ph 6; W 3, 35, '36, 63, 66; H 1, 21, '26, 27, '28, '39, '42; B 5 | *-e* Mo 44 | *-ù* Na 6, 19; Ne 4 | *-ê* Ni 11, 26, 45, 80, '97 | *-ê* Ni 2, '5, 6, '9, 17, 19, 28, 61, 93, 98 || c. *+piërdri*: *pyërdri* Mo 42 (v. *pyëtri*).

II. *+pëtri*, *+pê-*, *+pé-*, *+pi-*... *+pëdri*: *pëtri* To 13, 24, 37, 43-58, '71; A '10, 12, '13, 28 | «*petri*» A '18 | *pëtri* Ph 79 | *pê-* No 2 | *pê-*, *pé-* No 1; To 1, 2, 27, 39, 94; Ar 2 | *pê-* To 6, 28 | *pi-*⁷ A 2, 7 || *pëdri* No 3.

III. *+përtri*, *+pêr-*, *+pêr-*, *+pël-*... *+përdri*: *përtri* Mo 20, 37 (ou *-dri*), 58-79; Th 14, 25, 43, 72; Ne 11, 47, 76; Vi '17, 22, 38 | *-é/i* Ne 32, 51; Vi 6, 8, 25 | *përtri* Ph 69 (ou *-dri* selon enq.) | *përtri* A 50 | «*pær-*» A '20 | *përtri*, A 44 | *pëltri*⁸ Vi 46 (A. Lecoq, mais *përdri* M. Hanuse) || *përdri* To 7, 73; Mo 1, 37; S 6, 10; Th 46, 54-64, 73, 82; Ni 33; Ph 69 (*pêr-*, ou *-tri* selon enq.), 86; D 123; B 33; Ne 20, '22, 24, 31, 33, '38, 39, 60-69; Vi 16, '21, 35, '36, 37, 43, 46 (M. Hanuse, v. *pëltri*), 47 | *-ī* To 78 | *-é/i* D 132, 136; Ne 43, 57; Vi 13, 27.

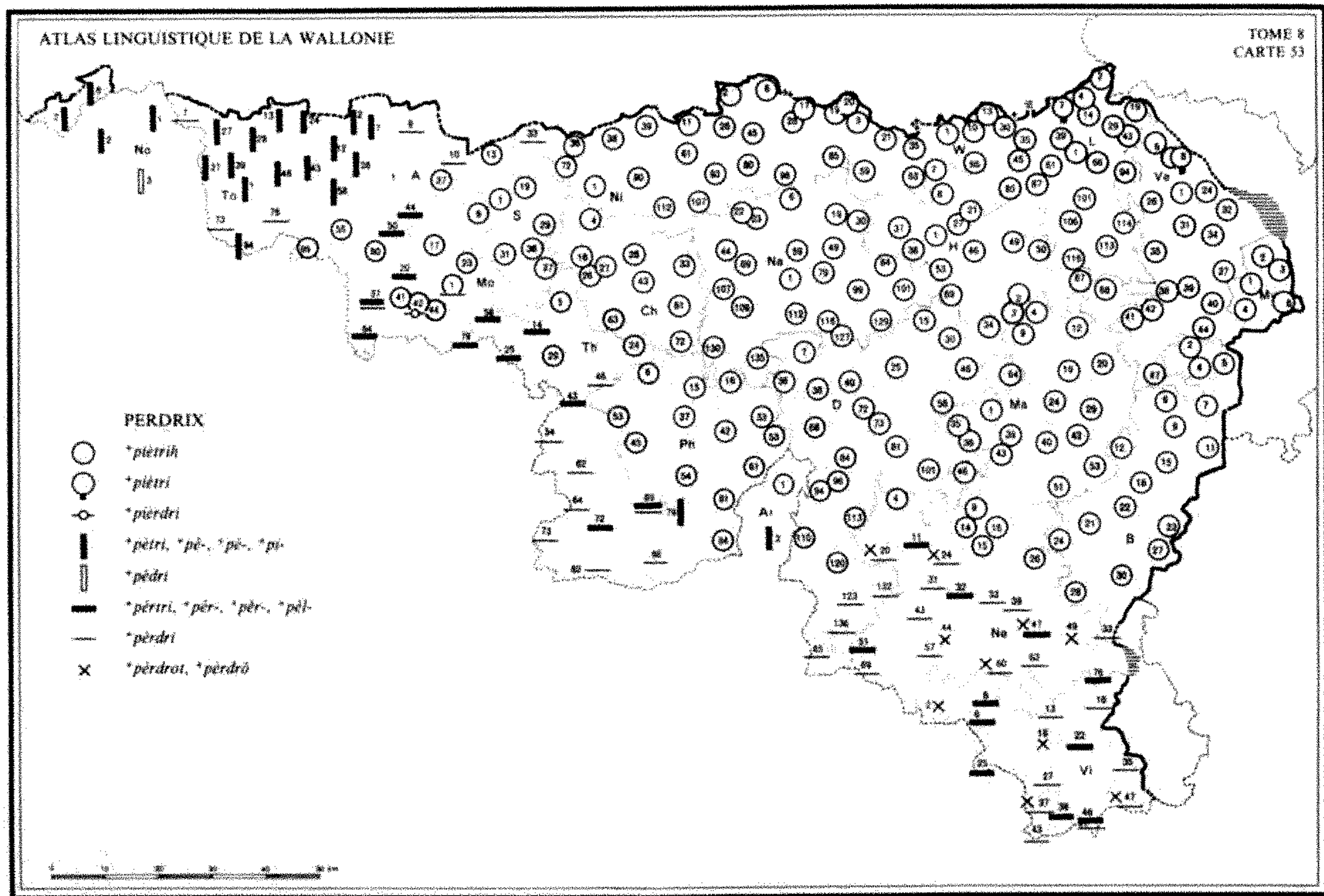

A⁹ a. *pèdrôt: pèdrô Ne 20, 24, 44, 47, 60; Vi 2, 37, 47 (-o) || b. *pèdrô: pèdrô Ne 49; Vi 18 (masc. ou fém.), '21.

¹ Pour l'origine de ce *r*, on propose diverses explications: notamment l'alignement de pèrdix sur les mots de finale *-trix*, ou l'introduction d'un *r* après le groupe *rd* comme dans *chardron* (var. de *chardon*), v. FEW 8, 228b, n. 1.

² Cette particularité appuierait l'hypothèse d'une réfection en *-trix* (v. n. 1); les formes en *-d-* seraient secondaires (influence de 'perdre?').

³ Comp. + *Biètran* et + *Djèttrou* équivalant au fr. *Bertrand* et *Gertrude*, et v. REM., *Différenciation* § 67.

⁴ V. REM., *h*₂, 68 et comp., dans ce volume, + *frumih* fourmi < *fōrmīce (not. 121).

⁵ La q. 705 «durillon, cor au pied» (réponse 'œil-de-perdrix') apporte qqs var. (en général plus proches de la forme fr., sauf pour To 73): *pyèdrî* (-trî) L 1 (A. Gob.); *pètri* (*pèdrî*) To 73; *pèdrî* (*pètri*) No 2; *pètrî* (*pyètri*) A 37; *pèdrî* (*pyètri*) Ch 63; *pèdrî*

(*pètri*) To 13, (*pètri*) To 1, 28, 94; de menues var. dans le timbre de la voy. finale: *-i* (-i) Na 22; D 72; (-é/i) Ni 36; Na 44, 49; -é/i (-ù) Na 19; une var. de t.: *pèdrî* Vi 2, où la q. de base offre pèdrô ('ot'). — Le mot est général^t fém., mais donné comme masc. à B 23, 27 (?); Ne 14.

⁶ Il faut peut-être ajouter à ces formes la notation «*pyèdrî*» de Ve '15.

⁷ *pi-* sous l'influence de la finale (Umlaut).

⁸ Comp. BRUN., *l.c.* L'altération de *r* en *l* est fréquente (v., p. ex., ALW 1, c. 8 et 36). Ici, elle correspond à un rapproch^t du pt d'articulation de *r* par rapport à la dentale *t* à l'intérieur du groupe de consonnes *rtr*.

⁹ Dér. du thème 'pedr-' de 'perdrix', en '-ot' (a) et sans doute en '-eau' (b) (sous une forme empruntée au fr.). À Ne 49, le mot est défini par 'jeune perdrix'; c'est probabl^t le sens en plusieurs autres pts où le dérivé coexiste avec le simple, mais en 3 pts (en italique dans le tableau; v. toutefois la var. de la n. 5), le dér. constitue la seule rép. à la q. «perdrix». — Espèce: + *lu roudje pèdrô* Ne 49 («qui passe au mois d'octobre, fin novembre» [perdrix rouge]).

91. CAILLE (carte 54)

Q. G. 522 «caille».

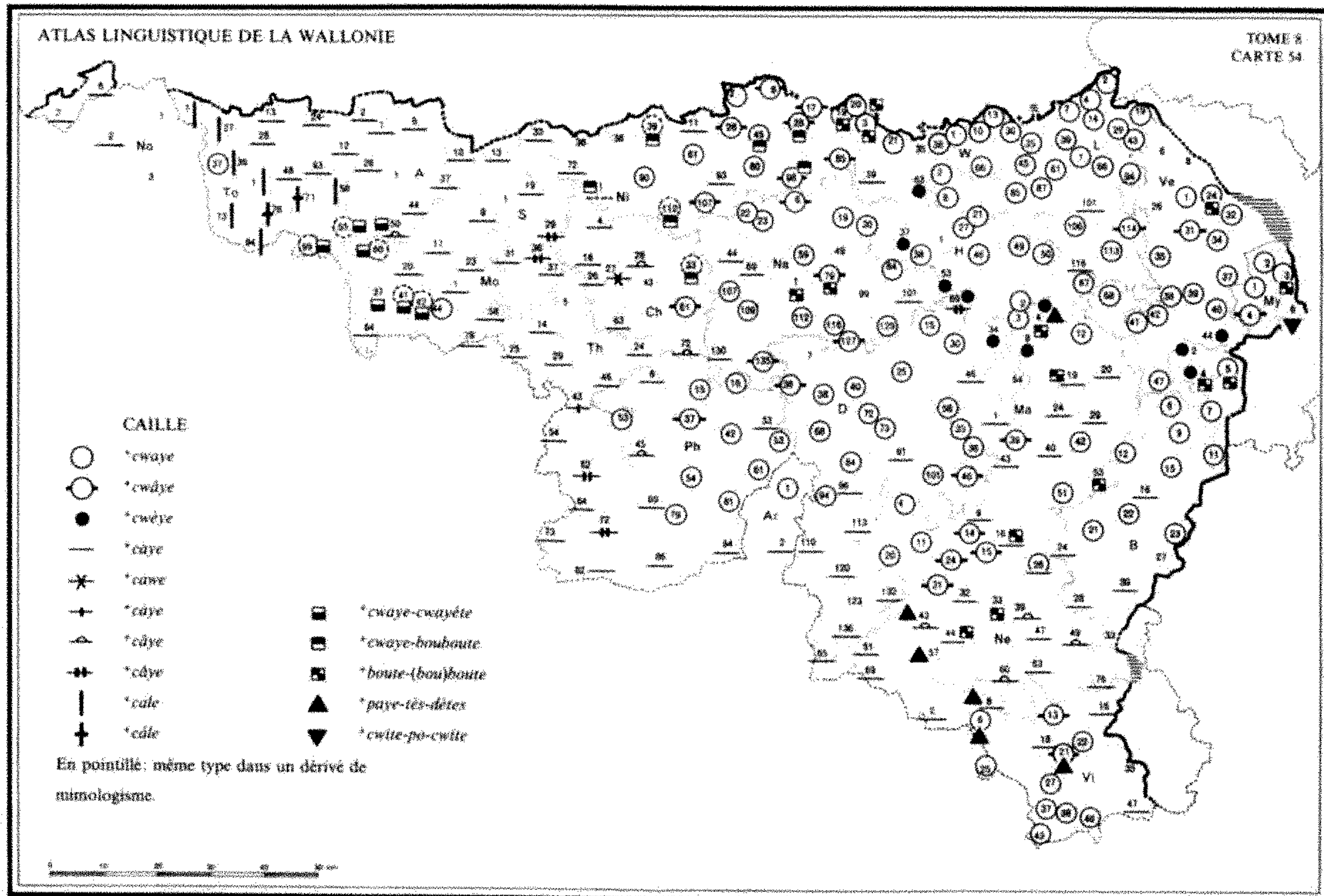

En général, 'caille': *kw* latin se conserve aujourd'hui dans tout le domaine propr^t w., en gaumais et en qqs pts de l'o. Comp. ALW 1, c. 36 ÉQUERRE. — En plusieurs pts, le *t*. est concurrencé (ou remplacé) par des dénominations tirées de mimologismes.

◆ ALF 1483; FEW 2/2, 1386a quacula.

A.¹ I. *cwaye, -â-² ...: *kway* To 37 (-aly), [99]; A [55], [60]; Mo [41], [42], 44; Ch [33]; Th 53; Ni 2, '5, 19, 20, [39], 45, 61, 80, 90, [112]; Na 19-30, 59, 84, 107, 109, 112 (rare), 116, 129; Ph 15, 16, 42, 53, 54 (très rare), 61, 79, 81; Ar 1; D 15-30, 38, 40, 58, 68-73, 84, 94, 101; W 1-30, '36, '39, '42, '56, 66; H 2-27, '28, 38 (?), 46-50, 67, 68; L 1-94, 106, 113; Ve 1, 24, 32-42, 47 (sens fig.); My 1-3; Ma 2, 3, 12, 35, 36, 42, 51; B 5-15, 21-23; Ne 4, 11, 20, '22, 26 (ou *kay*); Vi 6, 22-27, '36, 37, 38, 43 (-*quay*), 46 | -*ây* Ni 17, 26, 28, 85; Ve 31; Ne 15, '23 | -*ây* Ch '54, 61; Ni 6, '9, 98, '102, 107;

Na 6, 79, 127, 135; Ph 37; D 36; L 114; My 4; Ma 39, 46; Ne 14, 24, 31; Vi 13, '21.

II. *cwèye³: *kwèy* D 34; W 63; H 37, '39, 53, 69 (arch., v. *kây*); Ve 44; Ma 4, 9; B 2, '3, 4.

III. *caye, -â-, -â-, -â-: *kay* No 2; To 2, 6, 13, 24, 28, 43, 48; A 2-12, '18, '20, 28-44; Mo 1-23, 58-79; S 6-19, 31, 37; Ch 4-26, 27 (-*aw*⁴), 63, '64; Th 14-29, 46, 54, 64, 73, 82; Ni [1], 11, 33, 72, 93; Na 44, 69, 101, 130; Ph 6, 33, 69, 84, 86; Ar 2; D 46, 81, 96 (?), 110-120, 132, 136; W 59; L 101, 116 (?); Ma 1, 19-29, 40, 43; B '14, 16, 24, 28, 30, '32; Ne 9, 16, 26, 32, 44, 47, 51, 63-76; Vi 2, 8, 16, 18, 47 | -*ây* A '13; Th 43 | -*ây* A 50; Ch 28, 72; Ph 45; Ne 60 | -*ây* S 29, '35, 36; Th '2, 62 | -*ây* Ne 39, 43, 49 | -*ây* Th 72; H 69.

IV. *cale, -â-: *kal* To 1, 7, 27, 39, 58, 73, 94 | -*â-* A '52 | -*â-* To '71, 78.

B. 1. *cwaye-cwayète, *cwarwayète, *keû-d'-coyote⁵ ...: *kway kwayèt* Mo 42 | *kwar-*

kwayèt To 99; A 55, 60; Mo 41 | *kakayèt* A 50 | *kâ t kòyòt* Mo 37 || 2. **+c(w)aye-bouboute**, --- **bèbète**, --- **bibite** ...⁶: *kway boubut* Ni 98 (-ây) | --- *bèbèt* Ni 28 (-ây), 39, 45 | --- *bibit* Ch 33 | --- *bèbét* Ni 112 | *kay bibit* Ni 1 || 3. **+boute-boute**, **+boute-bouboute**⁷ ...: *bout bout* Ma 19, 53; Ne 33 | *bout boubut* Ni 19 (*bud---*), 20; Na 1, 79; Ve 24; My 3; Ma 4; Ne 16, 44 | *bout boubuc* B 4, 5 || 4. **+paye-tès-dètes**⁸: *pay tè dèt* Ma 4; Ne 43, 57; Vi 6 (masc.), 8, '21 (*pây*) || 5. **+cwite-po-cwite**⁹: *kwit pô kwit* My 6¹⁰, 11.

¹ Présentation: on entoure de crochets les pts où 'caille' apparaît dans un dérivé de mimologisme (B 1 et 2). Sur la carte, les symboles correspondant à ces pts sont en pointillés.

² DL, VILL. et SCIUS, LÉON., PIRS., LIÉG. **+cwaye**; aj. BALLE **+cwâye** (EH: **+câye**), CARL.² **+cwaye** Ch 32, **+cwâye** Ch 36, 55, et MAES **+cwale** (EH: **+cale**).

³ *a* > *è*, sans doute sous l'influence du *y*.

⁴ Croisement avec **+cawe** 'choue' choucas, connu en ce pt: v. not. 51, A, 1. — À l'inverse, **+cwâye** Ph 52, défini par «petit corbeau nichant dans les rochers de Meuse» CARL.² est altéré de 'choue'.

⁵ Du mimologisme: **+caye-cayète!** Th 24. V. CARL.² **+cwaye-cwayète** caille Ch 50, 69, REN. **+cwarwayète** cri de la caille et courcaillet; caille. Aj. SIG. **+caye-cayot**, masc., cri de la caille et «courcailler»; caille. Comp. fr. *carcailler* crier (de la caille). FEW 2/2, 1387b. — À l'altération de *kway-* en *kwar-*, et de *kay-* en *kar-*, comp. celle de **+moule-moulète** (de formation semblable) en **+mourmoulète** (not. 163).

⁶ Du mimologisme: **+cwaye-bibite** (bis)! Ni 90. V. CARL.² **cwaye-bibite** Ch 32, 35, 36, COPP. **+caye-bibite** chant de la caille; caille, DASC., Ois. **+caye-bibite** (bis) chant de la caille. — Aj. COTT. **+bête-bibite** chant de la caille, et comp. le t. suiv.

⁷ Du mimologisme: **+boute-bouboute!** D 94; Ma 9, 20, 36; **+boute-bouboute**, **cwaye-cwayète!** Ph 16 («ce que disent les enfants en imitant le cri de la caille»). V. PIRS. **+boute-bouboute** chant de la caille; caille, HAUST, *Chestr. id.* caille dans DASN., mais **+boute-boute** selon

Goff. (t. que DASN. définit par 'huppe'; v. not. 92 AUTRES OISEAUX, sous 11°: **+boute-boute** et var. au sens 'huppe') et FEW 14, 58a *ũ p ũ pa*, auquel on incorporera Neufch. *boute bouboute* (FEW 21, 240b).

⁸ Du mimologisme: **+paye tès dètes!** Ni 90 (bis); Ma 20, 36; Ne 47; Vi 27; **+pâye** --- L 45, c.-à-d. 'paie tes dettes'. Ajouter PIRS., MASS. et LIÉG. **+paye tès dètes** imitation du cri de la caille. — V. aussi notation de BASTIN, Ois., à la not. 69 MÉSANGE, ADD., n. 2.

⁹ Du mimologisme: **+cwite po cwite!** L 7, 45, 61; Ma 9, littéral 'quitte pour quitte' (v. DL **+nos-èstans cwites po cwites** (F) nous sommes quitte à quitte). SCIUS **+cwite po cwite** imitation du cri de la caille; DL ---, *sope di tchin* (dicton): le chant de la caille est présage de pluie (v. n. 11).

¹⁰ Aux appellations relevées par l'EH, ajouter Charleroi **+tchac-tchac** caille, inséré FEW 13/2, 357b, et *Gloss. S^t-Lég.* **+tchic-tchac** caille. Ces deux t. sont plus fréquents au sens 'traquet': v. not. 73, A. — Réponses approximatives: 1° 'râle': *râl* H '42, qui désigne le râle des genêts (*Crex crex*), communément appelé *roi des cailles*. La ressemblance entre les deux oiseaux n'est pas grande, mais leurs migrations se produisent à la même époque et ils s'arrêtent dans les mêmes endroits; 2° 'perdrix' No 1; S 1: v. not. 90; 3° 'grive' To 2: v. not. 71.

¹¹ Expr.: 1° **+èle èst còde come ène càle** To '71. Comp. fr. *chaude comme une caille* et v. DL et LIÉG.; 'caille' est un terme d'injure pour une femme Ve 24 (**+vîle ~!**), 47 (seul sens connu pour **+cwaye**); — 2° **+s'acwati come one cwaye** Ve 24. V. DL **+s'acwati** se mettre à plat ventre, s'aplatir, se blottir, et FEW 2/1, 813a ***coactire**. On notera que FEW 2/2, 1386b *quācula* mentionne gaum. **+su cwayi** se baisser pour éviter un coup, mouz. *se recouaiie* [finale -yî?] se cacher à la façon des cailles. Le verbe ne dérive pas de 'caille'; v. FEW 2/2, 1442b *cũbare* (Peuv. *se coualli* se cacher, etc.) et 24, 88b *accũbitare* (Urim. *raicoayé* s'accroupir de nouveau, etc.). — Cri des cailles et météorologie: **+lès cayes rapèl'tê** ['rappellent'] les cailles crient pour se rassembler A 12. Comp. 'rappeler' au sens 'appeler les oiseaux en imitant leur chant'

(w.), 'siffler pour appeler le mâle des oiseaux' (S¹-Pol) FEW 25, 30b appellare, et COTT. ⁺rapèl à cayes courcaillet fabriqué par les ⁺afuteûs [= braconniers: not. 172, B]; — ⁺lès cwâyes rapèl'nèt, yè va fè bon Ni 17. Le cri de la caille est plus souvent perçu comme un présage de pluie: v. DL (diction à la n. 9) et

DASC., Ois. — Tendeur aux cailles: ⁺cway'ti W '56, littéral¹ 'cailletier', dér. à porter FEW 2/2, 1386b. — Coutume: on met les cailles en cage à l'extérieur des maisons, à l'extrémité des ⁺trôs à gades «trous d'échafaudage» Ni 90; pour ⁺trô à gades trou de boulin, v. ALW 4, 44b.

92. AUTRES OISEAUX

Q. G. 541 «(autres oiseaux connus ...)».

Cette notice présente les rép. très diverses obtenues à la q. 541. Chaque fois que c'était possible, les oiseaux dénommés ont été identifiés, grâce aux définitions ou aux descriptions fournies par les tém. ou par les glossaires¹. Les espèces ont été classées selon l'ordre qui a été adopté pour les not. précédentes².

1° Pipits: (pipit des prés) a. ⁺bèguinète³: bèginèt Na 79 (v. ⁺djîleûse), 109; H '42, 68; L 4, 43, 45, 113 (farlouse des champs), 114; Ve 1, 6 (= alouette des haies?), 26 (synon. de ⁺hosse-cawe), 32 (v. ⁺critchoⁿ); Ma 12; B 5 | -gê- H 21 | -gê- Ni 98 || b. 'alouette ⁺di pré³⁴ ...: a. di pré W 13; L 113 | --- di --- Na 23 | --- dè --- Ni 17 | --- dè --- W 66 | --- di pār [littéral¹ 'parc' carré de jardin; cf. DL ⁺pârê et FEW 7 663b parricus] W 1 || c. ⁺critchoⁿ⁵: kričòⁿη Ve 32 (synon. de ⁺bèguinète) || (pipit des arbres) d. ⁺(grosse) bèguène⁶: gròz bègèn L 4 (?) | bègèn L 45 (s'opposant à ⁺bèguinète); Ve 1 (id.: pipit des arbres) || d. ⁺djîleûse⁷: gîlâs Na 79⁸.

2° Gros-bec: ⁺gros-bèch⁹: grò bèč Na 79, 109; Ve 6, 35.

3° Bec-croisé: ⁺crwèj'lé-bèch¹⁰: krwèžlé bèč Na 109.

4° Serins: a. ⁺cini, -i, ⁺cîné¹¹: sini Na 79 (sizerin); Ve 35 (espèce de tarin) | -î Ve 1 | sîné To 73; L 114 (espèce de tarin) || b. ⁺canari, ⁺canâri, ⁺kè-¹²: kanarê W 35; B 5 | -nâ- W '36, 63; H 2 | kè- W '8 | -î W 10 || ⁺canaryin: kanaryê No 1; To 37 || c. ⁺mul_{eu}ô¹³: mul_{eu}ô To 78.

5° Grimpereau et sittelle: (grimpereau) a.¹⁴ ⁺gripète: gripèt A 60 (q. «pic», défini par 'grimpereau'); L 114 (grimpe aux arbres); Ve 6 (~ ⁺du mêlêye [de pommier]) || ⁺gripiou:

gripyu Ve 40 || «gripiou» (lexique «-iau») To 99 || ⁺grèpwè: grèpwè Ni 5 || ⁺grip'lèt: griplè Vi 8 (sittelle) || (sittelle) b. ⁺bleûse gripète¹⁵: blâs gripèt Ve 6¹⁶.

6° Cincle plongeur (ou merle d'eau): ⁺plonkeû¹⁷: plōkê Ma 4 (plongeon)^{17bis}.

7° Accenteur mouchet¹⁸.

8° Pouillot véloce et pouillot fitis: a. ⁺tchiftchaf¹⁹: čif čaf Ve 1 (ou ⁺pitit covreû), 32 («pouillot rousset») || b. ⁺pitit/gros covreû²⁰: piti / grò kòvrê Ve 1²¹.

9° Hypolaïs: 'contrefaisant'²²: kōtrèfèzâ Ph 16 («espèce de fauvette») | kōtrufèzâ Ve 1 (~ ⁺d' hâye) | kōtèrfèzâ To 99 (pouillot)²³.

10° Gobe-mouches: 'gobe-mouches': gòb maš S 13²⁴.

11° Huppe: ⁺boute-boute, ⁺bouboute, ⁺boute-bouboute²⁵: but but Vi 8, 27, 35 | bud bud Vi '36, 43 | boubut L '32; Ve 6 (oiseau huppé devenu rare) | but boubut L 19; B 7²⁶.

12° Martinet²⁷.

13° Torcol²⁸: ⁺twètche-cô, ⁺twârd-cô, ⁺tôrd-cô (⁺tôrcô) ...: twèč kô D 64; L 116 («pic gris») | twâr kô D 110 | tōrkô Ph 42 (q. «pic»); Ne 51 | tūrku Th 24 || b. ⁺cwagne-cô²⁹: kwan kô D 101 (q. «pic»); Ne 9 || c. ⁺coloûve du tchêne³⁰: kôlûf du čên Ve 1.

14° Pigeons et coq, poule, paon³¹.

15° Tétrras et coq de bruyère: 'coq (kòk, kô à My 2, 3, 6) de bruyère'³²: brèyîr My 2-3 (tétrras), 6 (id.) | bruyîr Ne 11, 31 | bruyèr Ne 47 | bruyèr Ne 49, 63 | -êr Vi '36 | bruwîr B 22 | bruwîr Ph 84; Ar 1; 'poule ---' pòy B 22 | puy Ne 11, 31³³.

16° Gelinotte: 'gelinotte'³⁴: gèlinòt My 3, 6 | gò- B 22 | žè- Ph 84; Ar 1; D 110; Ne 49 | žò- Ar 2 | žlinòt Ne 69³⁵.

17° Faisan: 'faisan': fèzâ Ni 5; Na 6 | fè-

Ar 1; D 110; Ne 63 | *fē*- B 22 | *fê*- Th 24 | *fâ*- Ne 49³⁶.

18° Râles: 'râle'³⁷: *rāl* A 12; Ch 16 (+intrè 'ne kaye èyèt 'ne piètri); Th 24 (~ +de bruwêre, ~ +d'euwe); Ve 6; Ne 49 (~ +du gngnès': «grosse caille des genêts»)³⁸.

19° Poule d'eau: 'poule d'eau, poulette---, geline---'³⁹: *pòy* Ni 20 (Ard.), 45; H 49, 53; Ve 39; Ma 9 | *pōy* Ni '102 | *pay* Ve 6 | *puy* To 24; A 7; Th 62; Ph 53, 84; Ar 1; D 7, 120; Ne 11, 24, 31, 49, 63, 69; Vi '36 | *pāy* Th 24 | *pòyèt* Ni 80; Na 23 | *puyèd* Na 6; D '10; Vi '21 | *glèn* A 2.

20° Foulque: 'foulque': *fulk* S 13 (espèce de canard sauvage, étranger⁴⁰).

21° Grue: a. 'sauvage(s) oie(s), oie sauvage'⁴¹: *sāvač āw* B 23 (ou *grā*) | *sāvač āw* W 3 | *sāvacèz āw* L 61 | *sāvacèz āw* Ni 19 (on les confond avec les grues); L 45; Ve 24 | *sōvacèz ōw* Ni 80; Na 6 | --- *ōy* Ne 69 || *ōw sōvāč* Ar 2 | *ōy sōvač* Vi '21 | *ā*, --- Vi 46 | *wè sōvāč* Th 24 | *ō_a sōvaš* To 24 || b. +*gā*⁴²: *gā* A 2 (oie sauvage)⁴³ || c. 'grue'⁴⁴: *grōw* D 34; Ma 9 | *graw* Ve 24 (dans +*vīle* ~ injure) | *grōw* Ma 39 | *grōw* Ve 34 | *grāw* Na 79; H 46 | *grāw* H 49, 53 | *grā_w* Ni 20 | *grā* B 22, 24 | *grā* Ve 40; My 2, 3, 6 (masc.); B 5, 23 | *grūw* Ar 1; D 120 | *grū* D 123; Ne 26, 47, 49; Vi 43 || 'grue sauvage': *grā_w*, *sōvač* Vi 46.

22° Bécasse et bécassine: a. 'bécasse'⁴⁵: *bēgas* Th 24, 62; Ni 20 (Ard.), 80; Na 6; D 110; W 3; H 46; Ve 6; My 3, 6; B 22 | -*kas* Ar 1, 2; D 120, 123; Ne 26, 49, 69; Vi 36 || 'bécassine'⁴⁵: *bēgasin* B 22 | -*ka*- Ne 26, 49 || b. 'jaquet'⁴⁶: *žakè* Ne 26 (espèce de bécassine qui vit dans les fagnes)⁴⁷.

23° Courlis: a. +*lōwi*⁴⁸: *lōwi* Ve 32 (courlis: oiseau séjournant dans la fagne à la bonne saison; ainsi appelé à cause de son cri), 34 || b. +*clō-l'uhy*⁴⁹: *klōlux* My 3, 6.

24° Vanneau: a. +*pīwitch*⁵⁰: *pīwič* Th 24 (ortolan, comp. +*vanô*); My 3, 6; B 22, 23 (vanneau, oiseau des fagnes); Ne 26, 76 (*pīy*-) || b. +*gnāwète*⁵¹: *nāwèt* H 46 (vanneau) || c. 'vanneau': *vanô* Th 24.

25° Cygne, oie, canard⁵².

26° Cigogne: 'cigogne'⁵³: *sigōñ* Ne 49 | *sē*- Na 6.

27° Héron: 'héron': *hērō* H 46, 49; Ma 9; Ne 24 | *hē*- H 53 | *hē*- Na 6 | *hē*- Ne 11 | *ē*- To

24; S 13; Th 62; Na 6; Ph 53; D 120; Ar 1, 2 (ou -*ā*); Ne 49, 69 | *ē*- Ni 6, '9 | *ē*- Ni 19, 20 (Ard.: -*āw*); W 3⁵⁴.

¹ On donne certaines de ces descriptions entre parenthèses après le point concerné (complément d'information ou, au contraire, glose différente de l'identification proposée dans le titre). Les contradictions entre les données de l'EH et celles des glossaires et les divergences entre les glossaires eux-mêmes ne sont pas rares: v. les notes.

² Les rép. se rapportant à des espèces faisant l'objet d'une not. ont été portées à ces not. avec l'indication de leur origine (q. 541 «autres oiseaux»); il s'agit parfois de mots que les tém. fournissent sans pouvoir en préciser le sens.

³ Le mot est assez largement connu: v. en effet DL +*bèguinète* bec-figue, VILL. (*Suppl'*) et SCIUS id., LÉON. +*bèguinète* (confondu avec +*osse-cu* ou +*osse-kèw* bergeronnette; avec +*morète* accenteur-mouchet à Jodoigne), PIRS. id. «bèguinette ou farlouse des prés [...]; bergeronnette», BAL id. farlouse des prés, COPP. id. pipit des prés, DASC., OIS. id. (et +*b. d' yau* pipit aquatique ou spioncelle), etc.; FEW 15/1, 88a **beggen*. Le mot est un dimin. de 'bèguine' (v. 1° d) pipit des arbres: il y a en effet une différence de taille assez nette entre le pipit des prés et le pipit des arbres. — Pour la confusion entre +*bèguinète* et 'hoche-queue/cul', v. not. 56 BERGERONNETTE, ADD., n. 6, et ci-dessous n. 8.

⁴ V. DFL et se reporter, pour les formes de 'aloue/-ouette', à la not. 57. Ajouter le type FEW 24, 292a *alau da*. — Autre sens: 'bruant proyer' (not. 67, ADD).

⁵ V. encore BASTIN, *Oiseaux* +*crition*, +*crikion* pipi des prés à My 3; le même auteur rapporte la «croyance populaire» (qui est plutôt une observation) que +*e'èst l' crition qu'acôve* [couve; cf. FEW 24, 87b *accūbare*] èt qu'*aclive* [élève; v. FEW 5, 275a, *lēvāre*] lu coucou. On ajoutera que ce rôle n'est pas dévolu exclusivement au pipit. — L'appellation est motivée par le cri de l'espèce ou par sa petite taille: v. FEW 2/2, 1337a *krikk*- et comp. +*crikion*, -*tion* grillon (not. 146).

⁶ V. DL +*bèguène* gros bec-figue, PIRS. id.

«pipi des arbres, cujelier, grasset, gros bec-figue», BAL, DASC., *Ois.* +*bèguène* pipi des arbres, COPP. +*bèguine* id., etc. et FEW 15/1, 88a **beggen* et n. 12.

⁷ Précision: «béguinette?; ainsi appelée à cause de son cri: *gīy!* à l'aube seulement».

⁸ Ajouter: +*brèyîre*, propr^t 'bruyère', B 4, d'après DFL: +*p'tite* ~ «pipit des champs» [= pipit rousseline, qui vit dans les champs et dans les zones incultes (les 'bruyères')], +*grosse* ~ pipit des arbres. Ajouter ce sens FEW 1, 558a *brūcus*; — «*coucmal* pupu» VILL.: pipit ou huppe? Pour GRANDGAGNAGE, BSLW 6/2, 1864, 37, 'huppe', de même que pour GOOSSE, PSR 3, 1964, 44, qui analyse *pupu[t]* comme l'ancien nom fr. de l'oiseau (FEW 14, 58a *ūpūpa*). V. cependant BASTIN, *Oiseaux*, qui rejette l'interprétation de Grandg. et ajoute: «peut-être faut-il lire *pipi* et entendre le pipi des arbres [...]; sinon, ce volatile est le seul parmi le gibier à plumes qui manque dans le dictionnaire de Villers.» On ajoutera que +*couk'mal*, +*cok-* est aussi un nom de plante: v. FEW 21, 202a et REM., *Gloss.* +*coc'male*, qui renvoie à d'autres formes et propose le rapprochement avec 'coquemelle' (FEW 2/2, 1457a *cūcūma*); — le DFL donne encore, s.v. *pipit*, avec la définition «pipit des champs», les types: +*tchirawe* (< DL id., f., «farlouse des champs»); +*grise* *bèguinète* ou +*p'tite brèyîre* B 4. Le mot +*tchirawe* est la forme féminine correspondant à +*tchirou* bergeronnette (not. 56, ADD., n. 3); on l'ajoutera auprès de +*tchirou* FEW 13/2, 374a *tširr-* en la biffant du FEW 21, 229a. Comme le «pipit des champs» [= pipit rousseline, *Anthus campestris*] n'est pas gris, mais brun marron et roux brun, et vu la proximité formelle de *čiraw* avec *čirau*, on pense que +*tchirawe* comme +*grise b.* désignent la bergeronnette grise, l'adj. +*grise* convenant bien à la livrée de *Motacilla alba* (comp. les désignations relevées à la not. 56, ADD.). Les pipits et les bergeronnettes sont des espèces voisines (motacillidés) entre lesquelles les confusions sont assez fréquentes.

⁹ V., au sens 'gros bec', DFL, LÉON., BALLE, BAL, DASC., *Ois.* +*gros-bèch* et FEW 1, 309a *beccus*, où on ajoutera les mentions

w. — On notera que le même type lexical s'applique en d'autres pts au moineau (not. 59, D) et au bouvreuil (not. 66, F).

¹⁰ Ajouter le type FEW 1, 309a, et v., pour 'croiseler' et dér. FEW 2/2, 1378b *crūx*. — V. encore BASTIN, *Oiseaux* +*creûh'lé-bèch*, DFL id., et comp. DASC., *Oiseaux* +*bèch-cwâsé*.

¹¹ Souvent considéré comme une espèce de tarin: v. les précisions insérées dans le tableau, ainsi que not. 62 TARIN, n. 9 (rép. 'cini'). — FEW 11, 654b-655a *sīren* (pour Charleroi).

¹² V. encore not. 62, n. 9. — FEW 2/1, 171b *Canariae (insulae)*.

¹³ Le mot désigne «le croisement du serin et du tarin ou du serin et du chardonneret, qui ne se reproduit pas». Comp. MAES *mulô* [lire: -*ôt*] 1. oiseau issu du croisement du chardonneret et du pinson; 2. tout oiseau hybride. Littéral^t 'mulot' oiseau bâtardé, sens attesté pour Mouscron et Tourc. FEW 6/3, 212b *mūlus*; v. encore St-Pol *mūlé* ['-et'] oiseau né du chardonneret mâle et de la femelle du serin, FEW 6/3, 212a et frm. *serin mulet* produit du serin et du linot ou du chardonneret (Trév 1771—Lar 1875), FEW 11, 654b *sīrēn* (sans renvoi à *mūlus*).

¹⁴ Dér. en '-ette', '-ieul', '-eau', '-oir' (?), '-elet' de 'gri(m)per'. V. DL, SCIUS, BASTIN, *Oiseaux*, LIÉG. +*gripète*, DFL id. et +*gripiou*, -*ou* Ve 40, +*gripeûr* ['-eur'] B 4, REM., *Gloss.* +*gripí* ['-ier?'], BAL, COPP., DEPR.-NOP., DASC., *Oiseaux* +*gripia* ['-eau'], +*grimpio*, -*ô* [id.], HAUST, *Chestr.* +*grip'lèt*. Certains de ces t. sont à ajouter FEW 16, 75a **grīpan*. — V. encore +*gripe-seû*: *grip sâ* To 39, littéral^t 'grimpe-saux', réponse obtenue à la q. 527 «pic».

¹⁵ Comp. DFL +*bleûve gripète* L 66 (+*bleûse* g. Ve 1), +*grosse* g. H 1 et DASC., *Ois.* +*bleû gripia*, +*bleû grimpiô*.

¹⁶ Ajouter: +*gripeûr-mazindje* B 4, d'après DFL, littéral^t 'gr.-mésange', peut-être à cause de la couleur gris bleuâtre de la sitelle et de l'habitude, commune aux sitelles et aux mésanges, de nicher dans des trous d'arbres; — +*planerê*, -*éria* [-è-?], d'après DEFR., *Faune* (qui donne pour la deuxième forme une graphie «-éria») et FELLER, *Notes* 214 (étude sur

-ariciu). Dér. de 'planer' grimper FEW 9, 28a planus.

¹⁷ Littéral' 'plongeur'. Le mot désigne soit le cincle (*Cinclus cinclus*), soit le grèbe castagneux (*Podiceps ruficollis*), communément appelé *plongeon*, comme toutes les variétés de grèbes. Ce deuxième sens semble appuyé par DL +*plonkeû* (F) plongeon et DFL +*plonkeû*, s.v. *grèbe*, mais non s.v. *cincle* (où l'on trouve toutefois le dimin. 'plongereau' +*plonk'rê*, pour Ma 9, point voisin de Ma 4, où a été relevé +*plonkeû*). DEFR., *Faune* donne les types +*plonkèt*, -*keû*, -*k'rê*, -*k'rou* (sans indication de lieu) avec les sens 1° grèbe castagneux; 2° «les différentes espèces de plongeurs». FEW 9, 94b **plūmbīcare* définit la mention liég. par 'podiceps'. — Si le +*plonkeû* est le grèbe et non le cincle, il doit figurer à la suite du n° 27.

^{17bis} Le cincle est fréquemment considéré comme une sorte de merle (fr. *merle d'eau*, *merle à plastron*) ou de grive, le merle étant lui-même considéré comme une variété de grive; c'est pourquoi on trouvera d'autres appellations de cet oiseau aux not. 71 GRIVE, ADD. et 72 MERLE, n. 13. — V. en outre +*neûr pèheûr* cincle My 1, 6, d'après DFL et BASTIN, *Ois.*, et +*grise di fagne* B 4, d'après DFL.

¹⁸ L'accenteur mouchet (*Prunella modularis*) est souvent classé parmi les espèces de fauvettes (fr. *fauvette d'hiver*); aussi la plupart des mots désignant le prunellidé ont-ils été fournis à la q. «fauvette (espèces)». On se reportera donc à la not. 78, ADD., β, où ont été ajoutées plusieurs rép. provenant de la q. 541 «autres oiseaux». — Aj. 'noir mouchon': *nwôr maûsô* A 37 (sans définition), dont le sens est éclairé par DASC., *Ois.* +*nwar mouchon*, synonyme de +*mouchon d'aye*, accenteur mouchet. V. encore MAES +*mouchon d'pôré* accenteur mouchet, où +*pôré* [l.: *pôré*] représente 'por-et' poireau, FEW 8, 195a *pōr-rum*.

¹⁹ Aussi à H '20, d'après DFL. Ajouter le mot, qui dérive du cri de l'oiseau, FEW 13/2, 355b *tšaf-*. — Variante: +*tchiw-tchaw* Liège, d'après DFL.

²⁰ Littéral' 'petit couvreur' pouillot vélocé (*Phylloscopus collybita*) et 'gros couvreur' pouillot fitis (*Ph. trochilus*). WISIMUS donne

encore +*covreû plorâ* ['c. pleurard'] pouillot siffleur [*Ph. sibilatrix* Berch.]. Le t. 'couvreur' n'est pas repris FEW 2/2, 1145b *coopërire*; l'appellation s'explique par le fait que les pouillots font des nids couverts tout à fait caractéristiques.

²¹ Ajouter d'après DASC., *Ois.*: 1° +*titi* S 43; Ch 24; Th '3. Mot d'origine onom.; comp. les sens enregistrés FEW 13/1, 355a *tit-* (sous 3) et 322a *ti-* (sous 1b) et le t. 'tuit-tuit'... FEW 21, 233b; — 2° +*moûrfêlon*, plus larg' connu dans le Centre, à comp. avec Charl. +*moûrfêlo*, m., pouillot vélocé DialBelg 19, 24, rangé FEW 21, 233b. Rapprocher de DEPR.-NOP. +*morfêlot* enfant chétif, rangé FEW 21, 288b. L'appellation serait motivée par la très petite taille de l'oiseau.

²² Emprunt du fr. *contrefaisant*: l'hypolaïs possède en effet la faculté d'imiter le chant des autres oiseaux. V. FEW 3, 351a *facëre* (mention montoise, à laquelle on pourrait ajouter les formes de l'EH, ainsi que SCIUS +*contrufëzant* contrefaisant, VILL. +*contrufëzant* hypolaïs c., LÉON. +*contrëfësan* «troglodyte» [?] et ~ +*d'êwe* (Fenfle-Ciergnon) rousserole des marais (à comp. à DFL s.v. *rousserole*), BALLE +*contrëfësan* «fauvette à poitrine jaune», BAL +*contrëfësan* c., COPP. +*contrëfëzant*, +*fauvète* ~e (v. n. 23), SIG. +*contrefaisant* «oiseau chanteur qui imite les autres espèces, espèce de fauvette», REN. +*conterfësan* «pouillot [?], espèce d'oiseau».

²³ Ajouter DFL, DL +*djôyelèt* (+*djôlièt* D, Jupille), littéral' 'joli-et'; v. FEW 16, 286a *jōl*, où on modifiera la définition 'espèce de fauvette' en 'hypolaïs'. DEFR., *Faune* donne encore, sans localisation précise, les t. suivants: 1° +*djène rôlé*, propr' 'jaune rouleau': 'jaune', parce que le dessous du corps de l'oiseau est jaune brillant, 'rouleau' à cause du bruit de gorge qu'il fait qqfs entendre. Biffer le mot du FEW 21, 232b et l'insérer FEW 10, 500b *rôtëlla*; — 2° +*mokeû*, propr' 'moqueur', inséré FEW 6/3, 22a *mokk-*; — 3° +*matchot*, qui est le nom liég. du traquet (not. 73, B, 2); — 4° +*fâzon*, qui est une des appellations de l'accenteur mouchet (not. 78, ADD. β).

²⁴ V. encore DFL et BASTIN, *Ois.* +*hape-mohes* My 1, 6, DFL +*hapeû d' mohes*, LÉON.

+apeû d' mouches, DASC., Ois. +apeû d' mouchètes...; la mention liéq. est insérée FEW 4, 382a happ-. — Le gobe-mouche est encore appelé +ûtik, -itch; sur ce mot, qui s'applique aussi (par confusion?) au rouge-queue, v. not. 74, G. Pour le sens 'gobe-mouche', v. DASC., Ois. +ûtik gobe-mouche noir (+apeû d' mouchètes s'appliquant au gobe-mouche), mais BAL +ûtik gobe-mouche gris.

²⁵ Le tém. de Vi 35 ajoute: +la b. briyeule [crie, littéral^t 'bruielle'; v. FEW 10, 547a rûgîre, au sens 'agiter la crécelle']; +ça pû come ène b. (réputation dont fait état DEFR., Faune s.v. bouboute). — V. DL +bouboute ou +bout'bouboute huppe, PIRS. +bout'-bouboute, HAUST, Chestr. +boute-boute «huppe, espèce d'alouette» (confusion avec l'alouette huppée?), d'après DASN., mais 'caille', d'après Goff. (pour DASN., c'est +boute-bouboute qui désigne la caille), LIÉG. et Gloss. S^t-Lég. +boute-boute huppe. Le mot figure FEW 14, 58a ùpûpa. Pour le sens 'caille', v. not. 91, B, 3.

²⁶ V. encore DFL et BASTIN, Ois. +houpe My 1, 6, DASC., Ois. +woupe; FEW 14, 57b ùpûpa. — Pour +couk'mal pipit ou huppe?, v. n. 8.

²⁷ La plupart des désignations obtenues par l'EH ont été relevées à la q. «hirondelle»: le martinet est en effet souvent considéré comme une variété d'hirondelle (bien qu'il appartienne aux apodiformes et non aux passériformes comme cette dernière); la notion martinet a donc été traitée à la not. 68 HIRONDELLE, ADD., où ont été portés les compléments venant de la q. 541.

²⁸ Le torcol est parfois considéré comme une variété de pic; c'est d'ailleurs un picidé. Ceci explique la définition 'pic gris' de L 116 et le fait que certaines rép. aient été récoltées à la q. «pic». — V. DFL +twèche-cô ['torche-cou'] et +twèch'roule ['torchereuille'] (la seconde forme seulement insérée FEW 13/2, 102b tōrques), LÉON. +twatcheroule (Fenffe-Ciergnon); BALLE +tôrcô ['tord-cou'], BAL id., +tôurcou, DASC., Ois. +tôrd-cou etc. (FEW 13/2, 86a tōrquere, où on ajoutera les formes diphtonguées).

²⁹ V. LÉON. +cwagne-cô (Fenffe-Ciergnon). Littéral^t 'corne-cou': pour ce sens du verbe, v.

FEW 2/2, 1200b cōrnu et ajouter le composé 1201b. Pour ñ, comp. +cwagnô geai (not. 53, n. 9).

³⁰ Litt^t 'couleuvre de chêne', appellation motivée par la plasticité du cou chez cette espèce. Ajouter FEW 2/2, 926b cōlūbra.

³¹ V. vol. ult.; pour le pigeon ramier et la tourterelle, seuls colombiformes traités dans ce vol., v. not. 88 et 89.

³² Ces mots s'appliquent au coq de bruyère propr^t dit, ou grand tétras (*Tetrao urogallus*) ou au tétras-lyre (*Lirurus tetrix*), parfois appelé petit coq de bruyère, cette deuxième espèce étant plus rare. V. encore DFL +co d'brèyire tétras à B 4.

³³ Ajouter, d'après VILL., «ourhâne coq des bois», repris par BASTIN, Oiseaux, qui y reconnaît un emprunt à l'all. *Auerhahn*.

³⁴ FEW 4, 39b gallīna (sous 2 a).

³⁵ DFL ajoute +poye di bwès, type auquel DEFR., Faune reconnaît les sens de 1° 'poule faisane' (femelle du +coq di bwès, v. n. 36); 2° 'gelinotte'.

³⁶ Ajouter +coq ou +poye di fèzan DFL, --- di bwès DFL et DEFR., Faune, +sâvadje cok, +s. poye DEFR., Faune.

³⁷ FEW 10, 84a *rasclare. — Aj. +râlê, +râlê DFL et DEFR., Faune. Les précisions de Th 24 opposent le râle des genêts (*Crex crex*) au râle aquatique (*Rallus aquaticus*); v. aussi DFL +râlê di gngnès', --- d'êwe (et var.), DASC., Ois. +râlê dès gngnès', --- d'yau. — Pour la confusion entre râle et caille (v. ici Ne 49), v. not. 91 CAILLE, n. 10.

³⁸ Ajouter: d'après VILL. et BASTIN, Ois., +crêk'teûr «râle; au fig., jaseur, bavard». Le mot est dér. de +crêk'ter caqueter; au fig., bavarder, verbe d'origine onom. qui apparaîtra dans un vol. ult.; d'après DFL, +pitite poye d'êwe B 4, pour le râle aquatique.

³⁹ FEW 9, 533b *pūllius (Liège et Givet, pour 'poule ---'; ajouter 'poulette ---'); 'geline ---' est à classer FEW 4, 39a gallīna. — Noter le sens 'pluvier' (?) indiqué par VILL. pour +poye d'êwe (à comp. avec SCIUS +poye d'êwe, +poyète--- poule d'eau); le sens 'sarcelle' (?) mentionné par BASTIN, Ois. pour +poyète d'êwe.

⁴⁰ La foulque n'est pas un «canard sauvage»; elle appartient comme le râle et la

poule d'eau à la famille des rallidés (ordre des gruiformes); même genre de confusion dans 'poule d'eau' pour 'sarcelle' et dans 'oie sauvage' pour 'grue' (famille des gruidés, ordre des gruiformes): v. n. 39 et n. 41. — Ajouter, d'après DFL, *+coq d'êwe* en notant l'opposition créée en patois entre *+poye d'êwe* (poule d'eau) et *+coq d'êwe* (foulque noire).

⁴¹ Ajouter FEW 1, 169a a u c a. — L'imprécision de l'appellation (les grues n'ont rien de commun avec les anatidés: v. n. 36) tient au fait que le peuple n'observe ces oiseaux qu'en vol (passage en mars et octobre-novembre) et entend leurs cris gutturaux, qu'il compare à ceux des oies. — À Ne 69, *+ôye* seul est défini par 'oie sauvage'.

⁴² Littéral 'jars' mâle de l'oie; ce sens n'est pas attesté FEW 16, 17b *gard.

⁴³ Ajouter, d'après DEFR., *Faune* (sans localisation): *+sâvadjes dîdons*, --- *dînes*, «sans doute à cause de la ressemblance de leur cri avec celui des dindons». Porter ce sens FEW 4, 640a Indes.

⁴⁴ L'EH a noté en outre des formes en -s: *grōws* My 2 («oiseau destructeur; prime lorsqu'on l'abat»); *grūs* B 22 («grosseur de la perdrix»), pt où on connaît aussi *grû* grue. De quel oiseau s'agit-il? — V. DL *+grawe* 1 (et fig., 'mégère'), REM., *Gloss.* et BASTIN, *Oiseaux* *+grou*, LÉON., BALLE *+grûwe*, DASC., *Ois.* *+grû*, etc.; FEW 4, 296a grūs. — Aj. DASN. «*maurugru*» avec une description correspondant à celle de la grue, classé FEW 4, 296b à la suite du liég. *+mâle grawe* «mégère», litt' 'male grue'. Le type est confirmé par *môrigru* Ne 47 (arch., J.-M. P.). On notera que Goff. connaît seul *+gru* HAUST, *Chestr.*, et qu'à Ne 47, la forme de 'grue' est *+grû* (J.-M. P.). — Complément noté en marge de l'enq.: *+kwand c'est k'on r'veût lès growes, li prètins è-st-a l'ouh* [passage de novembre], *i sût tot près* [passage de mars] Ma 9. V. dans le même sens REM., *Gloss.*, note de folklore 144, et BASTIN, *Oiseaux*, s.v. *+grou*.

⁴⁵ FEW 1, 308a beccus, où on ajoutera les mentions w. pour le simple. — Formes en -g- dans DL, SCIUS, LÉON., PIRS., BALLE, DASC., *Ois.* *+bègasse*, DL *+bègassène*, SCIUS, LÉON., PIRS. -ine, DASC., *Ois.* -ène etc. Sens fig.: 'femme grande et mince' DASC., 'comère écervelée' DEPR.-NOP.

⁴⁶ Connu en fr. au sens 'petite bécassine' (Besch 1845—Lar 1931), FEW 5, 10a Jacobus.

⁴⁷ V. encore *+tchocâr* cul-blanc, espèce de bécassine SCIUS, ~ *blanc* VILL. Ajouter ce dér. en '-ard' FEW 13/2, 376a et v. DEFR. *Faune* s.v. *+bègassène* (synon. *+blanc-cou*, *+tilu*, *+tibu*, les deux derniers d'origine onomatopéique).

⁴⁸ Aussi à Ve 35, d'après BASTIN, *Oiseaux*. — Mot d'origine onomatopéique: comp. 'courlis' FEW 2/2, 1188a korli, 'turlui' FEW 5, 464b lur-, et v. n. 49.

⁴⁹ De l'interprétation du cri en 'clos l'huis', d'après BASTIN, *Oiseaux*: «*+clôlû* (Xhoffraix [My 2]), *+clôluh* (Robertville [My 3]), courlis. Cet oiseau est souvent pris pour le pluvier et son cri interprété: *+clô l'uh*, ferme la porte (il va pleuvoir)». Noter que la forme *klôlû* s'interprète mieux en 'clôt l'œil'. — V. FEW 2/1, 748b claudere: *clô l'uh* bécasse figure pour My 6, d'après BASTIN, *Faymonville*.

⁵⁰ L'appellation dérive du cri de l'espèce (qui fait *+pîwitch-witch!* selon DASN.). FEW 8, 418b pī- mentionne le type pour Liège, Givet, Neufch. et le gaumais (sens 'vanneau huppé'), pour Jamioux (sens 'huppe', dû à la définition erronée du lexique de BAL): on y ajoutera DASC., *Oiseaux* *+pîwitch* et on comparera le mot à COPP. *+pîwitche* espèce de sifflet. La mention liég. est reprise avec sa var. en k- (liég. Charl. *kiwitte* vanneau huppé) sous l'étymon néerlandais *kievit*, FEW 16, 321a. — V. encore DFL, qui distingue, pour B 4, *+pîwitche a houpe* vanneau huppé, --- *d'êwe*, qqfs *+tchîrip* vanneau suisse.

⁵¹ Sens relevé par DEFR., *Faune*: «Souvent aussi, surtout pendant la nuit, le vanneau fait entendre un son particulier qui ressemble au miaulement d'un chat; d'où les épithètes *+tchawète*, *+gnawète* et *+minouète* sous lesquelles on le désigne parfois». — V. *+gnawète* vanneau, FEW 6/2, 68a miau- (et comp. not. 19 HURLER (*chouette*), I); ajouter *+minouète* FEW 6/2, 97a min- et se reporter, pour *+tchawète*, à la not. 84 CHOUETTE, H.

⁵² V. vol ult. — La q. 541 a noté: *sávač kanâr* Ma 9; *kanâr sôvač* Ni 20 (Ard.); --- *sôvaš* To 24; S 13 (-âš).

⁵³ FEW 2/1, 665b cîcōnia. — Les formes relevées par la q. 541 sont empruntées; v. cependant VILL. *+ciwagne* cigogne; au fig.,

filles hébétées, mais inc. de SCIUS, DASC., *Ois.* +*chwine* cigogne (arch.); au fig., +*grande* ~ femme aux jambes longues et minces, COPP. *id.* cigogne; femme maigre haute sur jambes; [sexe de la femme; chapeau en feutre mou, fendu au sommet], CARL. *chwine* 1 (Ch 34, 43; Th 24) cigogne; femme maigre haute sur jambe. Les deux derniers sens de COPP. doivent être rangés sous une 2^e entrée: le mot répond à 'conne': v. FEW 2/2, 1540b *cun-nus* et ALW 5, not. 100 CHAPEAU. — Pour la survivance des formes wallonnes de 'cigogne' en toponymie, v. LEGROS, EMW 6, 241-3 et 13, 95-7.

⁵⁴ Autres rép. obtenues (sans précision, ou avec des précisions ne permettant pas une

identification certaine): 1^o +*plèyihe*: *plèyih* L 4. Rapprocher de +*plohî* grand rapace (not. 87, B)?; 2^o +*âri.ot*: *ârio* L 4. Var. de 'loriot' (not. 54, A)?; 3^o +*moh'nâde*: *môhnôt* L 4; 4^o +*tchûch*: *čič* L 4; 5^o +*pièce*: *pyès* L 4; — 6^o +*p'tit stitcheû*: *pti stičâ* H 49, à rapprocher de +*stitchi* DL et FEW 17, 226b *steken*; — 7^o +*bin-kion*: *běkyòŋ* Mo 44, précisé par «oiselet; +*p'tèt* ~ un enfant chétif». Rapprocher de SIG. +*bimbin*, -*ingne* petit enfant (Quaregnon), lequel est classé sous le rad. onom. *bimb-*, FEW 1, 369b?; — 8^o +*roudje-bêch*: *rauğ bēc* D 94, «oiseau imaginaire qui mord les doigts des enfants en hiver»; — 9^o +*dari* Ph 37, «vrai oiseau, mais lequel?»; on dit: +*tinde ô* ~. V. not. 177-8, n. 3.

93. SERPENT (carte 55)

Q. G. 437 «la vipère est un *serpent* dangereux» et 438 «c'est une langue de *serpent*, cette femme-là».

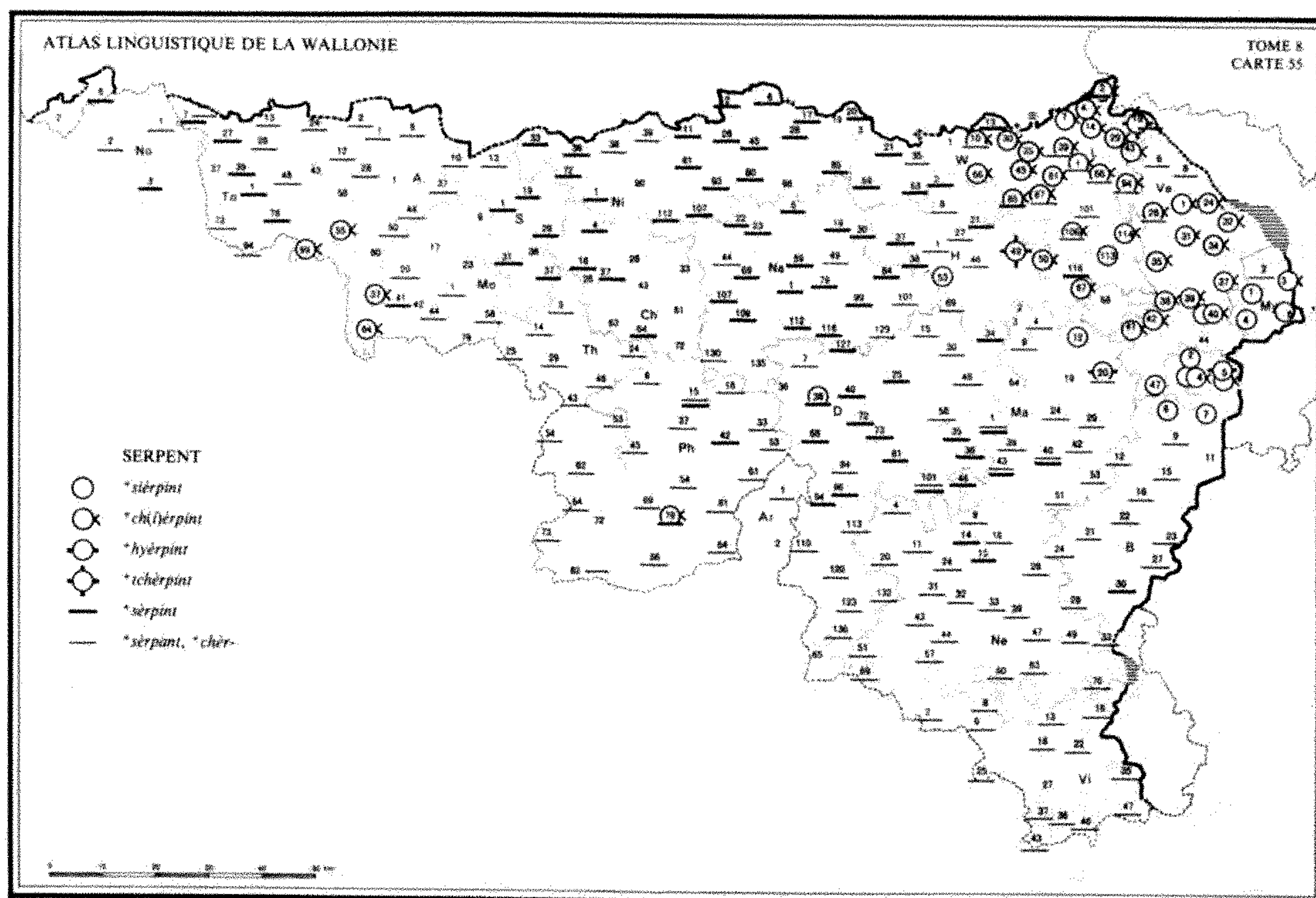

La q. 438 comble partiel^t les lacunes nombreuses de la q. 437 et fournit un certain nombre de var.: les rép. provenant de la

q. 438 sont signalées par l'italique; on renvoie entre les formes concurrentes. — L'aboutiss^t w. de *sèr p e n t e* se caractérise par le timbre *ē*

de la voy. nasale; par la diphtongaison du *ē* entravé par *r* + consonne (+*siēr-*, d'où souvent +*chēr-*, suite à l'évolution de *sy* en *š*¹). Ces formes sont mieux conservées dans l'expression figurée 'langue de serpent' (q. 438).

En ADD., équivalents w. de fr. *mauvaise langue* et de fr. *grande langue*.

◆ ALF 1221; FEW 11, 519b *sērpens*.

I. a. +*siērpint*: *syērpē* D 38 (?; v. *sēr-*); H 53; L 113; Ve 40 (Stav.-ville), 47; My 1, 4, 6; Ma 12; B 2, '3, 4 (ou *sēr-*), 6, 7 || b. +*chiērpint*, +*chēr-*...: *šyērpē* Ve 37, 40 (à Lod.); My 3 | *šyēr-* Ve 39 | *šērpē* Ph 79 (dans le l.-d. +*al fontin.ne ô(s) ~*); W 10 (v. *sērpā*), 30, '39, '42, '56, 66; H '28, 50, 67; L 1, 2 (v. *sēr-*), 7, 14, 29, '32 (v. *sērpā*), 35, 39 (v. *sērpā*), 43, 45 (le témoin ignore le sens précis du mot), 66 (v. *sērpā*), 85 (v. *sēr-*), 87 (v. *sērpā*), 94 (*ō mōva ~*; v. *sērpān*), 106, 114; Ve 1, 26 (v. *sērpā*), 35, 38, 40 (Stav.-ville, Ch., Lod.), 41, 42; B 4 (ou *syēr-*), 5 (Ville-du Bois, M. Rinck, mais *χēr-* à Petit-Thier) | -*ēⁿ* L 61 | -*ēⁿ* L 4, '64; Ve 24 | -*ēⁿ* Ve 31-34 | -*ēⁿ* Mo 37, 64 | -*ēⁿ* A 55 | -*ēⁿ*³ To 99 || c. +*hyērpint*²: *χērpē* Ma 20 (v. *sērpā*); B 5 (à Petit-Thier, mais *sēr-* V.-du-B.) || d. +*tchērpint*²: *čērpē* H 49; L 19 (v. *sērpā*).

II. +*sērpint*...: *sērpē* No 3 (-*ē_o*); To 1, 6 (-*ē*), 7 (*ser-*, v. *sērpā*), 27, 39, 78; Mo 41; S 1, 19-31, 37; Ch 4, 16, 27, 64; Ni 1, 2, '5, 6, '9, 11, 17, 20 (*ser-*), 26, 28 (*sēr-*), 33, 36, 45, 61, 72, 80, 85, 93, '97, '102, 107, 112; Na 1, 6, 19, '20, 22, 23, 30, 59-99, 107, 109, 112, 116, 127; Ph 15, 42, 79 (*sēr-*, v. *sērpē*); D 25, 34, 38 (*sēr-*), 40, 68, 72, 73, 81, 94, 96, 101; W 13, 21, '36, 59, 63; H 2, 21, '26, 37, 38, '42 (v. -*pā*); L 2 (v. *sēr-*), 85 (v. *sēr-*), 116 (v. -*pā*); Ma 1 (v. -*pā*), 35, 36, 40, 43, 46; B 30; Ne 14, 15.

III. a. +*sērpant*...: *sērpā* To 13, 24, 28, 48, 73, 94; A 2, 7, 12 (ou -*ā_n*), '18, 28, 37, 50, '52; Mo 1, 20, 58; S 6-13; Th 5-64, 73, 82; Ni 38, 39; Na 44, 49, 101, 129, 130; Ph 6-37, 45-69, 81-86, Ar 1; D 7, 15, 30, 46, 58, 84, 101, 110-120, 132, 136; W 10 (v. *sērpē*), 35; H 1, 8, 27, '39, '42 (v. -*pē*), 46, 69; L 1, 19 (v. *čērpē*), '32 (v. *sērpē*), 39 (id.), 66 (id.), 87 (id.), 101, 116 (v. -*pē*); Ve 8, 26 (v. *sērpē*); Ma 1 (v. -*pē*), 4, 9, 20 (v. *χērpē*), 24, 29, 39-43, 51, 53; B 9, 12, '14, 15, 16-28, 33 (ou -*ā*); Ne 4-11, 16-31, 32, 33, 39-44, 47, 49-63, 69 (ou *sēr-*), 76 (-*ā*); Vi

2, 6, 8, 13-18, '21, 25, 35, '36, 37, 43, 46, 47 | -*ā* Ve 6 | -*ā_n* A 12 | -*ā_n* A 44 | -*ā_n* L 94 (v. *sērpē*); My 2 | -*ā_n* Mo 44; Vi 22 | -*ā_w* To '71 | -*ā/ā* D 123 | -*ā* No 1; To 7 (v. *serpē*) || b. +*chērpānt*: *sērpā* No 2.

¹ Comp. *cērvu* > +*ciēr*, +*ciēr*..., d'où +*chēr*, +*chēr*... (not. 23) et v. REM., *h₂*, 397. — À l'ouest du dom., *š* peut représenter une évolution de *s* simple.

² La chuintante issue de *sy* se transforme en une affriquée en deux pts. — Elle passe à l'ich-Laut en deux autres pts. Cette dernière évolution est comparable à celle qui conduit de *s* + *y* au *h₂* liégeois. V. REM., *h₂*, 200: «*s* + *y* → **š* → **ç* [ich-Laut] → *h₃*»; *ibid.* 202: «l'évolution [de *š* vers *h₃*] se caractérise par une augmentation d'aperture».

³ Comp. REN. «*chērpēye*».

ADD. a. Expr. signifant 'mauvaise langue', notées à la q. 438 «... *une langue de serpent*...»¹.

1° 'une langue de serpent' passim; — parfois simpl¹ 'un serpent' W '43 (ou 'une s.' pour une femme), 66; H 27, 50, 53; L 85; Ve 26 (= injure), 38; Vi '21 (*kē ~ /*); 'un mauvais s.': *mōva* L 94; 'un laid s.': *lē* L 116; 'un vieux s.': *vī* L 7, 14; Ve 24; 'un vrai s.': *vrē* Ve 24; 'un véritable s.': *vēritāp* Ph 61;

2° 'une langue de vipère' (formes à la not. 94) No 1; To 1, 2, 13, 24, 37, 43, 58-94; A '13, '18, 37, 44, '52; Mo 1, 9, 20, 23, 42, 44, 64, 79; S 6, 19, 29, 31, 37; Ch 4, 16, 27, 33, 43, '54, 61, 72; Th 25-43, 54, 72-82; Ni 19, 20 (Ard.), 61; Na 109, 135; Ph 15-42, 53, 69, 86; Ar 2; D 36, 64, 81, '85, 96, 110, 136; W 59; H 67, 68; L 61, 85; Ve 24, 40, 44; Ma 3-19, 24, '34, 36, 39, '50; B 11, 23; Ne 4, 11-26, 39, 44, 49-57, 63, 65; Vi 6, 16, '21, 22-35, '36, 38, 43; '--- d'aspic' (v. *ibid.*) Ch 63, '64; Th 62, 64; Ph 45, 54; Vi 13; — 'une aspic' «méchante femme qui aime à vous mordre» Ph 53;

(autres animaux) 3° 'une langue de couleuvre' (formes à la not. 95) D '80, 84; — 4° '--- de quatre-pièces' (v. not. 96 LÉZARD et not. 98 SALAMANDRE et TRITON, sous A) Na 1, 79; W 21 (q. 441); 'une q.-p.' Ni '102; H 37

(q. 441); — 5° 'une chouette' (v. not. 84, I +s(o)uwète) Ni 72 (= chipie). Comp. COPP. +suwète chouette; petite fille délurée;

(instruments tranchants) 6° 'une +sèrpète': sèrpèt W 3. On établit peut-être un rapport entre 'serpette' et 'serpent': v. COPP. 'rencontrer un +sèrpint (ou une +sèrpète) est signe de malheur'; — 7° 'une langue comme un +trintchèt': trèchè W 1; — 8° 'une l. comme un +rèzeù': rèzè My 2;

(autres comparaisons et périphrases): 9° 'un venin': vènī W 3; vèlé Ni 19. V. FEW 14, 235b vènēnum (nam. Giv., etc. 'personne haïneuse, méchante'); — 10° 'une langue de +makerèle' A 7; — 11° '--- +salope' A 44; — 12° '--- +sarazin' Ch 4; — 13° 'une +dârdène' Ni 72 (= méchante femme). Ce mot, qui n'est pas dans COPP., est peut-être un dér. en '-ine' de +dârder, propr^t lancer un dard: comp. mfr. darderesse femme qui lance un dard FEW 15/2, 57a *daroth; — 14° 'un +vī charabā' L 14. Altération de +char-à-bancs: v. DL +on vī ~ une vieille désagréable; — 15° 'une +mâle gawe' L 45. V. DL id. 'femme méchante et querelleuse' et FEW 4, 6b *gaba; — 16° 'une +mâle gueûye' W 1. V. DL id. 'mauvaise langue'; — 17° 'un +mâle, -â- langue' H 21; L 116; Ma 2; B 16; — 18° 'une méchante l.', 'une mauvaise l.': passim.

β. Expr. qui s'appliquent plutôt à une grande langue (notées en marge de la q. 438).

1° 'une langue d'agace' (v. not. 52 PIE) Ni 98; — 2° 'une l. de +lavète' ou '--- comme +ène lavète ô cu d'é pot' A 44. V. ALW 4, not. 107 (même expression à Ch '36, chez COPP., DEPR.-NOP. etc.); — 3° 'une langue de

+safèrlike' Ni 1. Probabl^t de +safèrlike, +chafèrlike étoffe grossière dont on confectionnait notam^t les lavettes; d'où 'une langue comme +ène s. (ou +ène lavète) ô cu d'in pot' COPP. V. aussi DEPR.-NOP. +chafèrlike babillarde, COTT. +chafèrlike id., bavarde, commère. V. sur ce mot M. HOFFERT, TraLiPhi 27, 1989, 156, où sont présentés les deux classements dans le FEW (17, 26b schafèr et 13/2, 355b tšaf-); — 4° 'une langue +à la fertile' A 1. Littéral^t 'à la frétille': l'expr. athoise figure FEW 3, 785b frīctare; — 5° 'une langue +à rivète' D 85 (qui dit tout). Dér. de +river, +riv'ter frôler, effleurer, FEW 16, 729b riven; — 6° 'une langue +à talu, tot-à-fêt ride djus' L 101. V. DL s.v. +rider glisser, qui insère l'expr. avec le sens 'personne indiscreète'; — 7° 'une +traze-linwes' W 1. V. DL, s.v. +traze treize, 'bavarde insupportable' et FEW 5, 360b lingua; — 8° 'une +bablame' W 1. V. DL id., m. ou f. (selon qu'il s'agit d'un homme ou d'une femme), [...] qui agit et surtout qui parle sans réflexion; d'où bavard étourdissant [...]; — 9° 'une +flaoude' Ni 20 (commère qui passe son temps à +flaouder bavarder). L'étymon fla-uta (> 'flûter' FEW 3, 612b) ne convient guère, ni pour la forme (on attendrait u et non a), ni pour le sens. Penser à un rad. onom fla- + suff. péjoratif '-ourde(r)'; — 10° 'un +rèzwè' Ni 20 («moulin à paroles ennuyeux»). V. aussi sous α, 8°.

¹ On ne relève pas les formes de 'langue'; v. ALW 1, c. 53.

94. VIPÈRE

Q. G. 437 «la vipère est un serpent dangereux»¹.

Pas de forme prolongeant l'ancien *vuivre* Méd. liég. (< lat. *vīpēra*)²: les formes relevées en B.R. correspondent au fr. *vipère* (lequel est un emprunt savant au latin). Au s. de Th et à Ph, on connaît 'aspic'.

◆ ALF 402.

A. +vipère, -ê-, -è-...: vipêr, -ér To 24, 43, 48, '71; A 7, 12, '13, 44; Mo 42, 79; S 29, 31,

37; Ch 16, 43, '54, 61; Th 5, 24, 43, 46, 73 (v. +aspic), 82 (id.); Ni 20 (Ard.: vī-), 36, 38-61, 85, 112; Na 1, 23, 44, 49, 69, 79, 84, 99, 101, 109, 112, 127, 129, 135; Ph 33, 37 (v. +aspic); Ar 1, 2; D 7, 15, 30, 40, 58, 64, 68-84, '85, 96, 101, 113-132; W 10; H 8, 38, '39, '42, 67, 68, 69; L 1, 29, 45, 61-106; Ve 8, 26, 31, 34 (animal inc.), 38-41, 44; My 4; Ma 1, 3, 4-12, 20-29, 34, 36-43, '50, 51, 53; B 6, 9, '14, 21, 24,

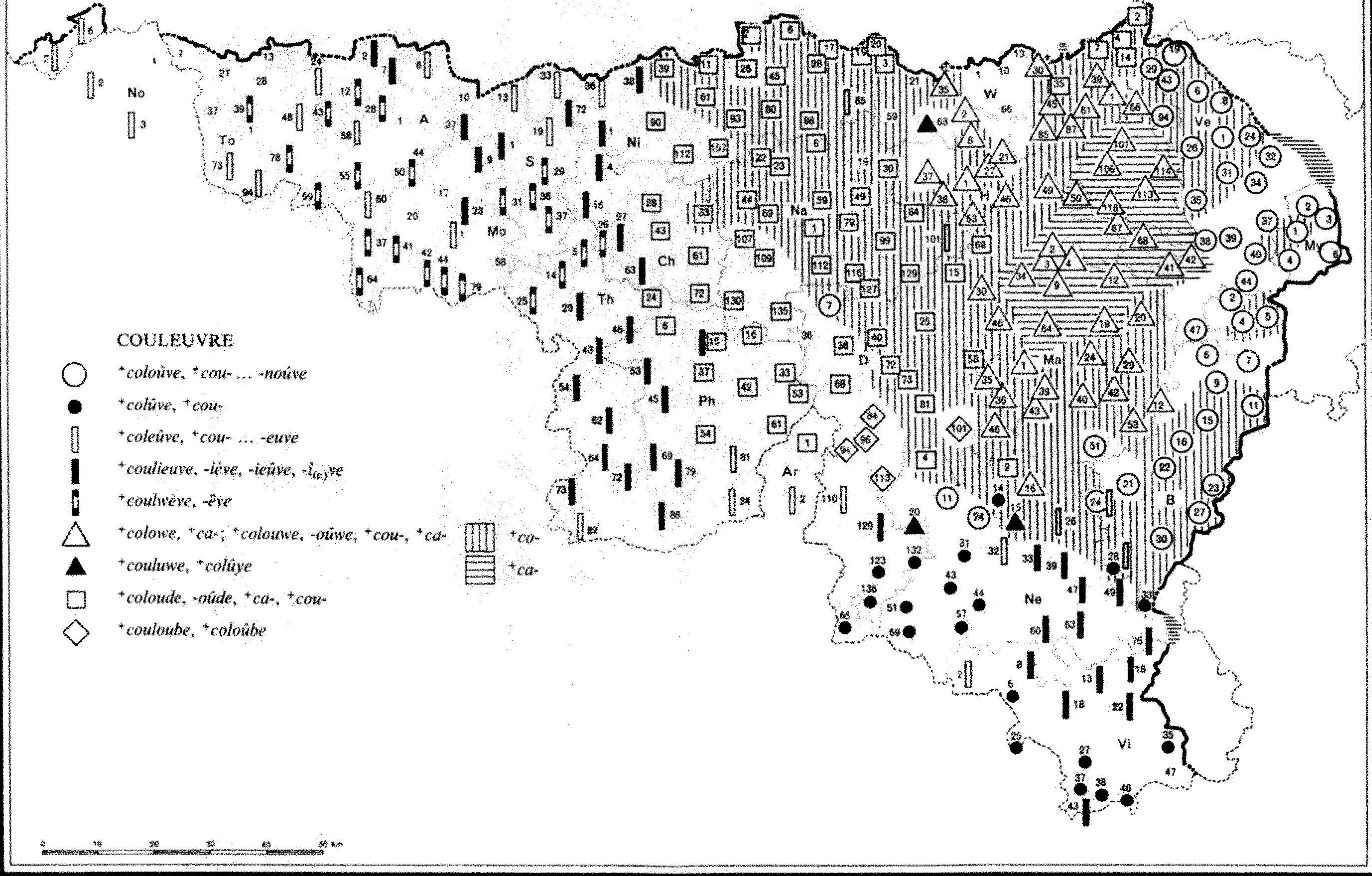

COULEUVRE

- +coloûve, +cou- ... -noûve
- +colûve, +cou-
- ▭ +coleûve, +cou- ... -euve
- ▨ +coulieuve, -iève, -ieûve, -i(e)ve
- ▩ +coulwève, -ève
- △ +colowe, +ca-; +colouwe, -oûwe, +cou-, +ca-
- ▲ +couluwe, +colûye
- +coloude, -oûde, +ca-, +cou-
- ◇ +couloube, +coloûbe

- ▨ +co-
- ▩ +ca-

0 10 20 30 40 50 km

30, 33; Ne 11, 14, 15-20, '22, '23, 43, 44, 69, 76; Vi 2, 18, 25, 27 | -*ēr*/*-ēr* Mo 44; Th 29; Ne 4, 24, 39, 65 | -*ēr* To 13, 28, 78; A 37, 50; Mo 9, 20, 37, 64; S 10, 13; Ch 4, '64 (v. *+aspic*); Th 14, 54, 72 (v. *+aspic*); Ni 17, 33, 93; Ph 42 (v. *+aspic*), 86 (id.); D 46, 110, 136; W 63; My 3, 6; Ne 9, 33, 51, 63; Vi 8, 16, 22 | -*ēr*/*-ēr* Mo 1; Ne 26 | -*ēr*/*-ēr* Ve 24 | -*ēr* No 1, 2, 3; To 2, 13, 73, 94; A '20, '52; Mo 17, 23; Ch 33, '64; Th 25; Na 59, 130; Ph 15, 16 (ou *vi-*), 53 (v. *+aspic*), 69 (id.); W 59; H 21, 37; L 2; My 1; Ma 19, 46; B 16, 28; Ne 49; Vi 6 | -*ēr* S 6; Ni 11, 107; D 36; Ve 32 (animal inc.); B 7 (id.), 11, 23, 27 | -*ēr* To 1, 37; A '10, '18; Ch 72; Ni 19; Ma 35; B 12; Vi 13.

B.³ *+aspic*: *aspik* Ch 63, '64 (v. *vipēr*); Th 53, 54, 62-82; Ph 6, 37-86; D 38 (?); Vi 13⁴.

¹ Complétée par la q. 438 «c'est une langue de serpent, cette femme-là» (réponse 'langue de vipère': v. not. 93, ADD. a, 2^o). Les var. phonétiques sont introduites dans le tableau

(séparées par une barre oblique), ainsi que les var. lexicales (avec renvoi de A vers B). Lorsqu'un t. n'apparaît qu'à la q. 438, le pt figure en italique.

² On y rattache *+wivrées* My 6 grincheux, intraitable, que BASTIN, *Faym.* comparait au malm. *+fivreūs* 'fiévreux'. Cf. FEW 14, 487b ('vouivre'), 488a (sous 3 d: *+wivrées*, transcrit par erreur *-as*).

³ FEW 25, 497b *aspis*, -*īdis* (formes w. d' 'aspic') et 498b ('langue d'aspic'). — V. BALLE *+i faut 'ne pia d'anguīye ou d'aspic pou fē 'ne acouplūre* (lien qui attache la batte au manche du fléau: cf. les sens relevés FEW 2/2, 1160b et ALW 9, 175b, 230b); ajouter à l'EH PIRS. et LÉON. *+linwe d'aspic*.

⁴ Rép. approximative: 'couleuvre' Mo 41; D 94; L 114, 116; My 2; B 23; 'noire / male ~': *nūr / māl* H '28. V. not. 95 COULEUVRE. On a aussi relevé l'expr. 'langue de c.' (dans le même sens que 'langue de vipère'): v. not. 93, ADD. a, 3.

95. COULEUVRE (carte 56)

Q. G. 439 «couleuvre».

Le t. 'couleuvre' est connu presque partout. — Certains aboutissements correspondent littéral¹ au mot fr.: on comparera le trait¹ de la voy. tonique de **cōlōbra* à celui de 'bœuf' (ALW 1, c. 4); la réduction du groupe consonantique final à celle de *-br* dans 'chambre' (ALW 1, c. 9). Dans une zone centrale du domaine propr¹ w., la finale ne correspond pas à '-euve': 1. à l'est de cette aire, elle équivaut à l'aboutissement de *ō* [en hiatus (v. ALW 1, c. 85 ROUE) ou de *ū* [en hiatus (v. ALW 1, c. 72 PERDUE)]; 2. à l'ouest et dans un îlot au n. de L, elle s'aligne sur la terminaison '-ourde'; 3. un groupe de pts situés au s. de l'aire de '-ourde' possède une finale *-oube*, *-ōube*¹. — Dér. de 'couleuvre': v. not. 97 ORVET.

◆ ALF 334; ALPic. 228; ALLR 182; BRUN., *Enq.* 385; FEW 2/2, 926a *cōlūbra* (> **cōlōbra*)².

I. a. *+coloūve*, *+cou-... -noūve*³; *kōlūf* D 7;

L 19, 29, '32, 43, 94; Ve 1-31, 35, 40 (*kau-* à Lod.); My 1; B '1, 4, 5, 9, 11, '14, 15, 16, '17, 22, 23, 24 (ou *-āf*), '26, 27, 30, '31, '32 | *kau-* Ve 37-39, 40 (Lod.), 44, '45, 47; My 2-6; Ma 51; B 2, '3, 6, 7, 21; Ne 11, '12, 24 | *-nāf* Ve 32, 34 || b. *+colūve*, *+cou-... : kōlūf* B 28 (arch., v. *-āf*), 33; Ne 14, '17 | *kau-* D 123, '129 (-v), 132, 136 (-v); Ne '22, '23, 31, '38, 43, 44, 51, 57, 65, 69 (-v); Vi 6, 25-38, 46 || c. *+coleūve*, *+cou-... -euve*⁴: *kōlāf* Ni 85; Na 101; Ma '47; B 24 (ou *-āf*), 28 (ou *-ūf*); Ne 26 | *kau-* To 24, 48, 58; A '52, 60; Mo 1; S 13, 19; Th 82; Ni 33, 36; Ne 32 (rare); Vi 2 | *-āf* Ph 84 | *-āf* No 3; To 2 (*ēu-*); Ph 81; Ar 2; D 110 | *-āf* To 73 | *-āf* To 1, 94; S 6 | *-āvr*_a No 2 | *-ār* To 6 || d. *+coulieuve*, *-iēve*, *-ieūve*, *-ī_(e)ve*⁵ ... *+couyeuve*, *+coryēve*: *kalyāf* Ch '2, 4; Th '32, 53; Ni 1, 38, 72; Ph 15 (ou *-āt*), 45, 69, 79; D 120; Ne 33 (Goff., v. *-lyèf*), 47, '50, 60, 63, 76 (-*æ-*); Vi 8-18, '21, 22, '36 («-ueuf»), 43 | *-yēf* B '32 (à Burnon: *kō-*); Ph '21; Ne 33, '34, 39, 49 | *-yāf* Th 54, 72 | *-āf* Th 43, 46, 64 | *-yāf* Ch 16,

27, 63; Th 29, 62, 73 | *-l̄ef* A 2 | *-l̄if* A 7 | *k̄uryàf* A '20, 37 | *-âf* Mo 9; S 1 (rare); Ph 86 | *k̄uryēf* Mo 23 || e. ⁺*coulwève*, ^{-êve}... : *k̄ulwèf* To 39; A 28; Th 14 (*-ef*), 25 | *-_vef* To 78 | *-â_vf* To 43 | *-â_vf* ou *-a_vf*, selon enq. A 12 | *-wèf* To 99; A 50, 55 (*-ē-*); Mo 44, 79; S 29, 31 (*-ē-*), 36, 37; Ch 26; Th '2, 5 (*-ē-*) | *-wèf* Mo 41, 64 | *-wèr* Mo 37 | *k̄ulèf* Mo 42.

II. a. ⁺*colowe*, ⁺*ca*-⁶... : *kòlòw* W 30, '39; L 1, 39, 45, '50, 61, 66, 85 (qqfs, ou *-āw*); Ma 1, 20, '21, 24, '28, 29, '32, '34, 39-42, '50, 53 | *ka-* D 34, 64; H 67, 68, '77; L 101, 113, 114; Ve 41, 42; Ma 2-9, 12 (*-òw*), 19 | *-òw* H 50; L 106, 116 (ou *-òw*) || b. ⁺*colouwe*, ^{-oûwe}... ⁺*ca-*, ⁺*cou-*: *kòlūw* H 1 | *-āw* D '45, 46; W 35, '36; H 8 (ou *-āw*), '26, 38, '39, '42; Ma 46 | *-āw* D 30; H 8, 53; L 85 (v. *-òw*); Ma 35, 36, 43, '48, '49 | *-ā* L 87; Ne 16 | *kalūw* H '45 | *-āw* H 46, 49 | *k̄ulūw* H 2, 21, '28 | *-āw* H 37 | *-ā* B 12 | *-uy* H 27 || c. ⁺*coulûwe*, ⁺*colûye*: *k̄ulūw* W 63 | *-ū_w* Ne 20 | *kòlūy* Ne 15.

III. ⁺*coloude*, ^{-oû}-⁷... ⁺*ca-*, ⁺*cou-*: *kòlūt* Ni 2, 17, 28, 45, 80, '81, '102; Na 6, 79, 84 | *-ūt* [notation suspecte: s.d. *-ūt* ou *-ūt̄*] L 2 | *-ūt* Ni 19, 98; Na 22, 23 | *-ūt* Ch 33; Ni '5, 6, '9, 11, 20, '32, 39, 61, 93; Na 1, 30-69, 99, 112-129; D '9, '10, 15, 25, 40, 58, 72, 73, 81, '103; W 3, '32, '45; H 69; L 7, '8, 14, 35; Ne 4, '5, '8, 9 | *ka-* L 4 | *k̄ulūt* Ni 26; Ar 1; D 38, 68 | *-ūt* Ch 28, 43, '54, 61, '64, 72; Th 24; Ni 90, 107, 112; Na 107, 109, 130, 135; Ph 6, '12, 15 (ou *-lyàf*), 16, '28, 33-42, 53-61.

IV. ⁺*couloube*, ⁺*coloûbe*⁸: *k̄ulūp* D '80, 84, 94, 96, 113 | *kòlūp* D '85, 101⁹.

¹ Trait^t de la voy. initiale: *ò* se conserve

intact au n.-e. (sauf en qqs pts de H et de l'extrême est: e.-Ve, My, n.-B), se ferme en *u* dans le reste du domaine, comme en fr.; ce *ò* s'ouvre en *a* dans une région comprise entre Liège et Marche. — Altérations: *l* passe à *n* en deux pts de Ve, d'où ⁺*counoûve*; à *r* à Mo 23, d'où ⁺*couryêve*; *ly* se réduit à *y* en plusieurs pts du Hainaut, d'où ⁺*couyeuve* (comp. ⁺*yé-ve*... lièvre, not. 41); *-âf* s'altère en *-âr* To 6, *-wèf* en *wèr* Mo 37.

² Où on portera les formes du t. IV.

³ VILL. et SCIUS ⁺*coloûve*; ajouter BALLE ⁺*couloûve* (ou ⁺*coulieuve*, forme de l'enq.).

⁴ MASS. ⁺*coulûve* ou ⁺*couleûve*, Gloss. S^t-Lég. ⁺*coulûve*.

⁵ HAUST, *Chestr.* et LIÉG. ⁺*coulieuve*, BALLE *id.* (ou ⁺*couloûve*), COPP. ⁺*coulieuve*, DEPR.-NOP. ⁺*couliève* ou ⁺*coulwève*, SIG. ⁺*coulwève*, DASC., *Pêche* ⁺*coulwève* Ch 23, 24, 25; Th 3, REN. ⁺*coulwève*.

⁶ DL ⁺*colowe*, ⁺*calowe*.

⁷ PIRS. et LÉON. ⁺*coloûde*, BAL ⁺*couloûde*, CARL.² *id.* Ch 35, 42, 46, 51, 61; Ph 42, 52.

⁸ BRUN., *l.c.* relève ⁺*couloube* au n. de la boucle de Givet.

⁹ Sens dér.: 'femme qui ne travaille pas' No 3. Comp. Gloss. S^t-Lég. ⁺*ôssi fègnant* [«*fei-*»] *qu'ène c.* — L.-d.: ⁺*hé dèl calowe* Ma 4. — Croyance: ⁺*li c. tête lès vatches* My 3; ⁺*li c. va têter l' vatche* B 9. Croyance semblable pour le lézard et la salamandre: v. not. 96, n. 5. — Remède: ⁺*on djète dès coronas-du-sèt-Tchan* [de la joubarbe] *conte les c.* Ve 32. — Noms de plantes en rapport avec la couleuvre: v. vol. ult.

96. LÉZARD (carte 57)

Q. G. 441 «lézard».

Plusieurs des t. lexicaux signifiant 'lézard' connaissent aussi le sens 'salamandre'; cet amphibien a, comme le lézard, une queue et quatre pattes. Il est rare cependant qu'en un pt donné, les deux notions soient confondues sous un seul terme¹.

Le mot 'quatre-pièce(s)' et ses nombreuses var. (c.-à.-d. «reptile ou amphibien possédant

quatre membres») est aussi fréquent au sens 'lézard' qu'au sens 'salamandre'; c'est aussi le cas de 'tête (de) vache', qu'explique une croyance ancienne. Les mots de la famille de 'lézard', par contre, ne s'appliquent qu'abusivement à la salamandre; quant aux termes ⁺*rogne* et ⁺*agayan*, ils désignent d'abord la salamandre.

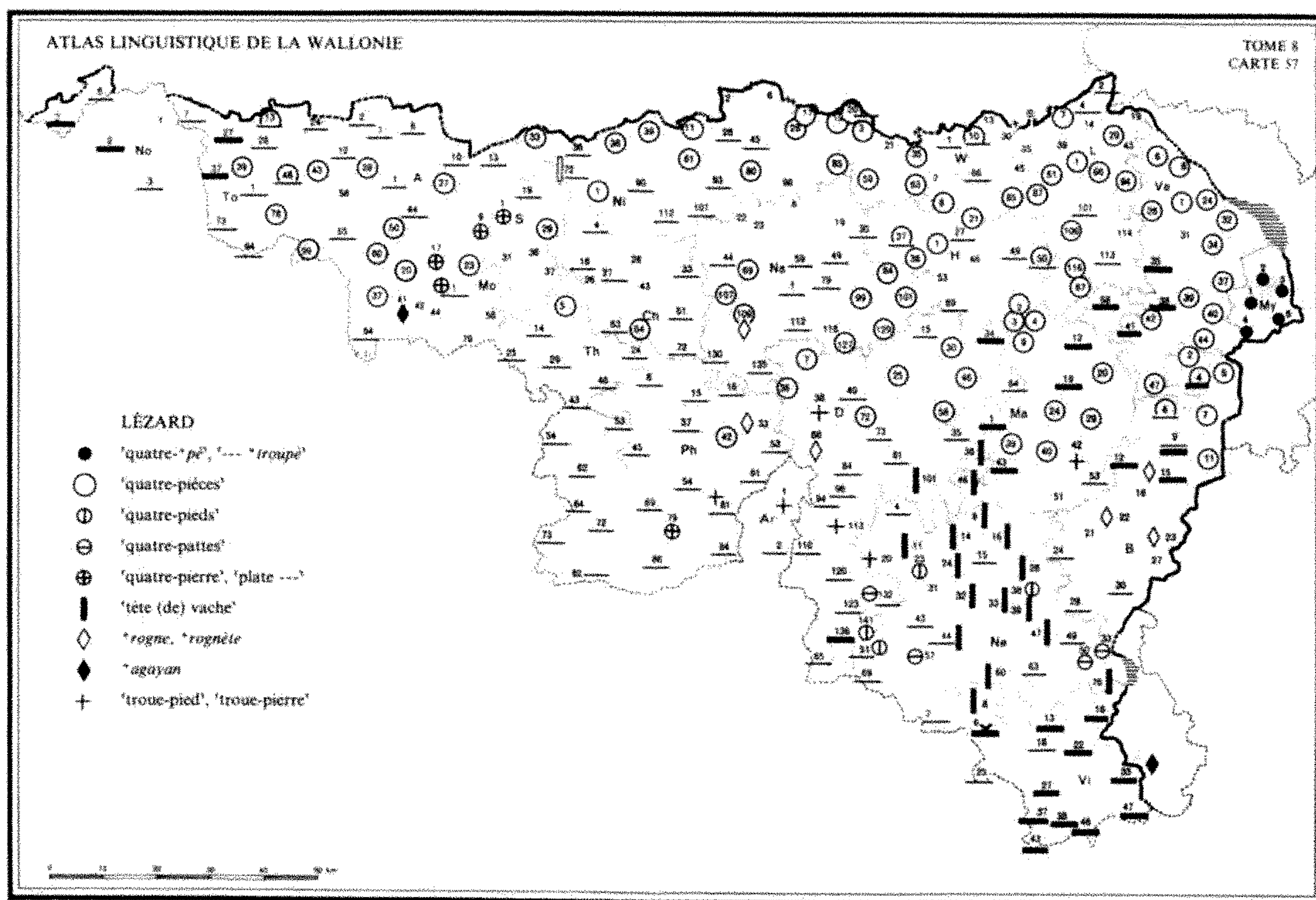

◆ ALF 766; ALLR 183; BRUN., *Enq.* 912.

A.² 1. a. **+cwate-pè**, **+cwète-pè**: *kwat pè* My 1 | *kwèt pè* My 4 || b. **+cwète-troupè**, **--- tropè**, **+catroupè**: *kwèt trupè* My 3, '5 | **--- krapè** My '5 (à Walk) | **--- tròpè** My 6 | *katrupè* My 2.

2. a. **+cwate-pèce**, **+cwapèce**, **-â-**, **+cwas-pèce**, **+cwète-pèce**, **+cate-pèce**³ ...: *kwat pès* Ni '29, 80, 85, '102; Na 84, 99, 101, 107 («sorte de lézard dans des caves humides» [probabl^t salamandre]), 127, 129; D 7, '10, 25, '45, 46, 58, 72; W 3, 10 (seul^t au fig.: femme médicante), 35, '36, 59, 63; H 21, 50; L 1, 7, 29, '50, 61, 66-87, 94, 106; Ve 1-26, 40, 44; Ma 9, 39, 40 (ou *pes*), '50 (*pes*); B 2, [4 (*gros* ~, ~ désignant la salamandre)], 5, 7; Ne '8 | *kwatè pès* B 11 (seul^t lézard J.H.; aussi salamandre enq. compl.) | *kwarpès* Na 69 | *kwār-* Ni 28 | *kwār-* Ni 17; Na 109 | *kwās-* D 36 | *kwèt pès* D 30; H 1, 8, '26, '42, 37, 38, 67; L 116; Ve 32, 34, 37, 39, 42, 47; Ma 2-4, 20, 24, 29; B '3, 6 (Regné) | *kat pes* Ni 19, 20 || b. **+cate-pèche**, **+cate-piche**, **+cwârpiche**, **+catrè-pièche**, **+capième** ...: *kat pès* Ni 11, 61 (arch.) | **--- piš** Ch '64 | *kwârpiš* Ph 42 | *katrè pyès* Mo 23 | *katèr*

pyès Mo 37 | *kàter p_iès* To 78 | *katrè pyès* A 60 | *katra pyerš* Mo 20 | *katrè pyès* A 37, 50 | *katèr ---* To 39 | *katèr ---* To 48 (*piyès*), 99 | **--- piš** To 43 | *katèr piš* A 28 | «*katrè pyès*» A '18, '52 | *katèr pès* To 13 | *kapyès* Th 5 || c. **+catèr-pètche**, **+catrè-bètch**, **+can'bètch**, **+carpiche**, **+cal-**: *katèr pèč* Ni 33 | *katrè bèč* S 29 | *kanbèč* Ni 1 | *karpič* Ni 38 | *kal-* Ni 39.

3. **+cwate-pî**, **+cate-pî**: *kwat pî* D '141; Ne '23 | *kat pî* Ne '38 (t. génér.), 51.

4. **+cate-pate**: *kat pat* D 132; B 33; Ne '50, 57.

5. a. **+catrè-pière** ...: *katrè pyèr* Mo 1; S 1 | **--- pyèr** Mo 9 | *katrè pyèr* Mo 17 || b. **+plate-pière**: *plat pyèr* Ph 79⁴.

B.⁵ 1. a. **+tête-vatche**: *tèt vač* Ma 36, 46, '47, '49; Ne 9, 14, 16 || b. **+tête di vatche** ...: *tèt di vač* D 101; Ma '48 | **--- dè** --- B '26; Ne '17, 26, 76 | **--- du** --- Ne 11, '17 (J.H.), 24, 33, '34, 39, 47, 60, '75 (à Rancimont) | **--- dă** --- Ne '22 | **--- dè** --- Ne 32, 44 (*tet* J.H.) || c. **+pate du vatche**: *pat du vač* Ne '12.

2. **+vatchète**: *vačèt* Vi 8.

C.⁶ 1. **+lazâde**, **-â-**, **-ô-** ...: *lazât* Ve 35 (plutôt salamandre), 38, 41; Ma '28; B 4, 9 (?), 12,

15 | -ât D 34; H 68 (lâ-), '77; Ma 12 (lâ-), 19 | -ôt Ma '32 | -ôt Ma 1, 43 || +lijârde, -ô- ... +lu-, +ni-: *lizârd* D 136 (lî- J.H.) | -ôrt Vi '21 | -ôrd D 136 (enq. compl.); Vi 13, 37 | *lužôrt* Vi 16 | -ôrd Vi 38 | -ôrt Vi 27, 35, 43, 46, 47 | ni- Vi 22, '23 || +lonjarde, +non-, +najate: *lôžart* To 27 | *nô-* To 37 | *nažat* No 2; To 2.

2. +lêzâr, -âr, -ôr ... +la-, +lâ-: *lêzâr* No 3; To 1, 6, 7, 13, 28, 48 (lê-), 73, 94; A 1 (?), 2, 7, 12; Mo 1; S 6, 10, 19; Ch 4, 33, 61-72; Th 54, 62, 72-82; Ni 26, '29, 45, 72, 90, 93, 107, 112; Na 1, 44-59, 79, 112, 130, 135; Ph 6-16, '21, 45-69, 81, 86; Ar 2; D 15, 40, 73-84, '85, 94, 96, '103, 110, 120-132; W 1; H 27, '28, 50 (néol.); L 101, 113; Ma 35; B '1, 6, 9, 24, 28, 30, '31 (lê-); Ne 4, '5, 15, 43, 44 (enq. compl.), 49, 51, 63-69; Vi 2, 18, 25 | -âr, -ôr To 24; A 44; Mo 64; S 13; Ch 16; Th 14, 25, 29, 43, 46, 53, 64; Ni 20 (Ard.), 36; Ph 37, 84; W 10, 66; H 37, '39, 49 (lê-), 69; L 4; Ma 53 | -ôr Ch 27 | -ôr A 55; L 2 | *lazâr* Na 30; Ma 53 (?) | *lâzâr* D 64.

3. +lij'rône⁷: *lîžrôn* Vi 6.

D.⁸ 1. +rogne: *rôn* Na 109 (ou A); Ph 33; D 68 (plutôt salamandre).

2. +rognête, +royinête: *rônêt* B 22, 23 (enq. compl.) | *royinêt* B 15 («petit l. gris»).

E.⁸ +agayan: *agayâ* Mo 41; Vi '36.

F.⁹ a. +trawe-pîre: *traw pîr* Ph 81 (*traw*); Ar 1 (petit lézard); D 38; Ma 42 || b. +trawe-pî: *traw pî* D 113; Ne 20¹⁰.

¹ La distinction est donc maintenue, mais le sens d'un t. lexical peut varier d'un pt à l'autre. L'EH, qui envisage la q. pt par pt, permet de nuancer l'approche globale de la lexicographie: v., par ex., DASC., *Pêche*, qui voit en 'quatre-pièces' «un terme générique désignant la famille des salamandridés et des lacertidés». — Seuls les pts en italique dans le tableau ont donné la même rép. aux q. «lézard» et «salamandre».

² Toutes ces formes se rattachent à *quatuorpedia (FEW 2/2, 1441a), mais ont subi des altérations et des réinterprétations en sens divers. — Classement d'après le deuxième élément du composé: 1° liég. +pèce s'altère en malm. +pê, d'où les réinterprétations en --- *krapè* (cf. +*croupèt* butte, monticule),

--- *trupè*, --- *trò-* (rattaché à 'troupe' ...); — 2° +pèce (et var.) représente 'pièce' (v. DL et FEW, l.c.: *quatuorpedia > **quatuor pëttia). Pour la forme régulière de 'pièce' dans ses diverses significations, v. vol. ult.; on notera dès à présent qu'on trouve des formes +pèce (sans diphtongaison) et +pîce, +pîche ... (avec diphtongaison conditionnée, comme en fr.) et que deux traitements peuvent coexister en un seul pt. Les formes +pêche, +bêch et +pîche sont altérées de +pèce et +pîche, lesquels pourraient être des aboutissements normaux de pëttia; +pêche est aussi le nom de la cenelle (v. vol. ult.), et +bêch signifie 'bec'. À Mo 20, +pièche > +piërche ('perche'); — 3° et 4° +pî ('pied') et +pate ('patte') forment deux composés qui retrouvent la signification littérale de l'étymon; — 5° la réfection +pîre (littéral¹ 'pierre') a sans doute été suggérée par l'habitude des reptiles de se glisser entre les pierres. — Altération du premier élément: *kwat-* > *kwar-* et *kat-* > *kar-*, *kal-*, *kan-*, ce qui rend la séquence 'q-pièces' plus facile à prononcer (comp. +*cwar-cwayète* caille, not. 91, et +*mourmoulète* moule, not. 163); *kwat-* > *kwas-*, sous l'influence de 'pièce'; 'quatre' > 'plate' dans le composé 'quatre-pierre(s)'. — Genre: le composé 1 est masc. (genre noté à My 1, 2, 4); 2 est le plus souvent fém., mais masc. à L 94; 3 et 4 sont probabl¹ masc. (genre noté à B 33; Ne '23, 51); le genre de 5 n'a pas été relevé.

³ Ajouter PIRS. +*cwate-pèce*, +*cwarpèce* (EH: 'lézard').

⁴ Ajouter aux formes relevées par l'EH: BAL +*calpice*, m. ou f., lézard, salamandre (mais +*cate-pîce* à Th 24, d'après CARL.²). V. not. 98, et déplacer la forme du FEW 21, 264a au t. 2/2, 1441a; — DASC., *Pêche* +*capièteche* Ch 1, 6, 23, 24, 25 (= lézard ou salamandre? V. n. 1); — COPP. +*cate-bêche* (ou +*can-bêche*, forme de l'EH). — Pour Mo 1, comp. SIG. 'quatre-pierre' («*quatrepierre*») salamandre à DELM. *id.* lézard.

⁵ La croyance populaire que le lézard et la salamandre têtent les vaches (v. ROLLAND, *Faune* 3, 13 [lézard], 77 (salamandre)) motive ces appellations: 1° 'verbe *téter* + compl¹' (1a), masc. (dont le t. b: 'substantif *tête*' (= trayon) + c. dét.', fém., et le t. c: 'subs-

tantif *patte* ---' (probabl' sous l'influence de 'quatre-pattes' A, 3) constituent des altérations); 2° dér. en -itta de 'vache', V. FEW 17, 334a *titta et 14, 102a vacca (Urim. *vaiche* salamandre maculée).

6 'lézarde' est représenté sous des formes indigènes, tandis que 'lézard' n'apparaît guère que sous des formes empruntées au fr. V. LIÉG. +*lijôrde*, +*lu-*, +*ni-* et aj. MASS. +*lijôrde*. FEW 5, 115b lacërta. — À propos de la forme 'lézarde', on notera: 1° la présence d'une chuintante issue du *k* intervoc. + *e* en gau-mais (tandis que le n.-e. a *z*, au lieu du trait' correspondant *h*₂) et en picard, où elle découle d'une évolution secondaire du *z*; — 2° la conservation du *a* à l'initiale dans le domaine w.; — 3° l'alternance *i/u*, fréquente après *l* (comp. +*lurçon* ..., +*lumeçon* ..., not. 47 et 165). Noter que FEW, *l.c.* classe les formes en *lu-* avec des formes en *lwi-*, où il décèle l'influence de *lūcēre*. — 4° l'altération du *l* initial en *n*; — 5° l'influence, sur certaines formes pic., du dér. de *lōngus*: +*lonjarde*, f., grande femme maigre MAES (à ajouter FEW 5, 409b).

7 Cette forme curieuse est peut-être une var. de C, 1. On la comparera à +*lij'rôle*, BRUN., *l.c.* Les finales -*ôle* et -*ône* sont les aboutissements lorrains réguliers du suff. -*abūlu*;

comp. +*oj'rôle*, dont découle +*oj'rône*, érable (vol. ult. et FEW 24, 100a *acerabūlus*).

8 Pour ces deux t., dont le sens est d'abord 'salamandre', se reporter à la not. 98, C et D. — La forme +*royinète* a subi l'attraction de +*royine* reine.

9 Propr' 'troue-pierre' (a) et 'troue-pied' (b), désignations qui s'appliquent plus souvent à la petite lamproie: v. not. 118, B. Il y a peut-être eu collision de ces t. avec 'quatre-pierres' (A, 5) et 'quatre-pieds' (A, 3).

10 Appellations approximatives: 1° +*dzi* L 87; +*dzi* Ne 32; +*gzi* H 53; +*pètlé viér* L 114. V. not. 97 ORVET, A et C, 4; — 2° +*pètit crocodile* To 24. — Expr. et sens dér.: 'avoir une langue comme une quatre-pièces' une mauvaise langue, d'où 'une q.-p.' une médicante: v. not. 93 SERPENT ADD. α, 4 (sens connu de DL, PIRS., LÉON.); +*i s'rimoûwe* [-*qū-*] *come eune c.-p.* H 37; — à un enfant: +*dji t' va fé prinde pa lès c.-p.* Ni 85. — Croyances: +*avwa 'ne keû d' lézôrd* [-*é-*] *êdvé 's souyé* [-*é*] (ancien' +*sorlé*), *cha porte boneûr* A 55; — +*kând lès c.-p. pèch'nèt* [pincent] *è vèzèdje, on-z-a dès tètches dê Djêda* [des 'taches de Judas' t. de rousseur: v. vol. ult.] Ni 20; — +*li vatche a gonflé: èlle a magné après one lazâte* B 12. Cette croyance s'applique plus souvent à la salamandre: v. not. 98, n. 4.

97. ORVET (carte 58)

Q. G. 506 «*orvet*».

La B.R. connaît plusieurs mots intéressants pour désigner l'orvet. L'est l'appelle +*d'zi*, +*g(u)'zi*, emprunté au néerl., tandis que la Gaume, D.-s et Ne-s.-o. conservent des formes correspondant à 'orb-ver', propr' 'ver aveugle'. L'aspect de ce saurien dépourvu de pattes l'a fait considérer comme un ver ('orb-ver', 'borgne ver', 'pintelé ver'), comme un serpent ('serpent de verre', 'couleuvre' et dér.), comme une anguille terrestre ('anguille de bois', 'anguille de haie').

Nombreuses lac. dans la moitié ouest du domaine.

◆ ALF 952; ALPic. 228; ALLR 182; BRUN., *Enq.* 1116.

A.¹ a. +*d'zi* ...: *dzi* D '45, 46 (ou *gzi*), 64, 120; W [1], 63; H 8, '28, 37, '42, '45, 46-50, 53 (var. *gzi*, q. 441 «lézard»), 69, '77; L 1, [7 (v. 'couleuvre')], '8, 19, 29, '32, 43, 61, 85, 87 (aussi 'lézard'), 101, 113-116; Ve 1, 6 (-*ī*), 8-26, 31 (-*ī*), 37, 44 (ou *gzi*), 47; My; Ma 9, 12, '21, 24, '32, '34, 40, '45, '50, 51, 53; B '1, 2, 4 (ou *gzi*), 6-27, [28 (v. '+*cawé* ver')], 30, '31 (à Lutrebois); Ne 11, '12, 20, '22, '23, 24-31 | *dzé* D 132; W [66]; H 1, 27; B 5; Ne 32 (aussi 'lézard') || +*tizi*, +*tè-*, +*ta-* ...: *tizi* Ma 35; Ne '8, 14, 16, '17 | *tè-* D 101, '103 (ou -*é*); Ma 1, 36, 39, 43 (ou *ta-*), '44, 46, '47, '48, '49; Ne 4-'5 (-*é*), 9 | *ta-* Ma 43; Ne 15 || b. +*g(u)'zi*: *gzi* Na 84, 101; D 15-34, 46, 58 («mot de D 30»), 120 (autre tém., v. *dzi*); H '26, 38, '39, 53 (q.

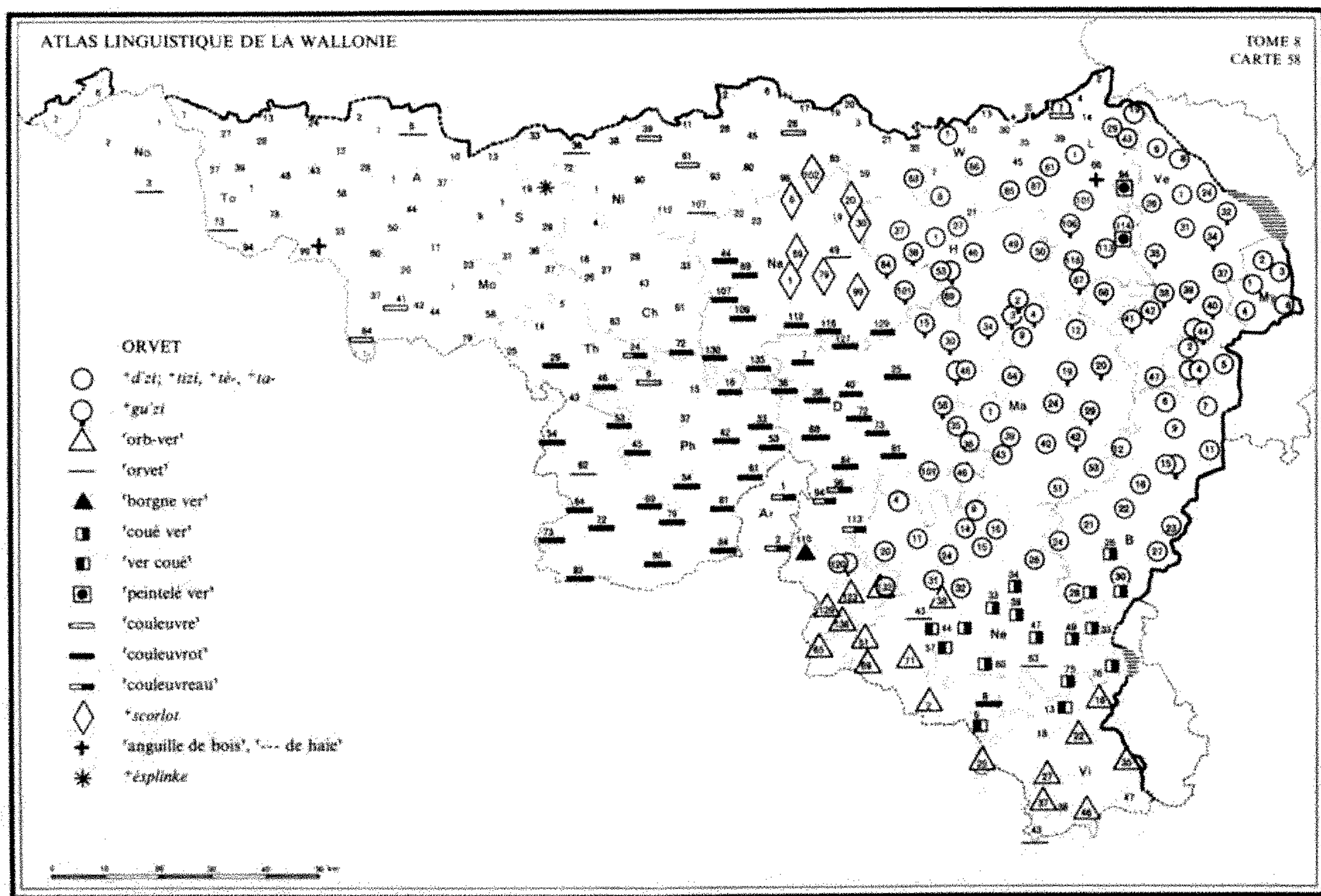

441 «lézard», v. *dzi*), 67, 68; L '99, 106; Ve 32-35, 38-44; Ma 2-4, 19, 20, '28, 29, 42; B 4, 15.

B.² 1. a. 'r+ôr-ver', 'r+oûr---', 'r+our---'...: ôr D 123, '129, 132, 136, '141; Ne '38, 51, 65, 69, '71; Vi 2 | ôr Vi 25 | ôur Vi '36 | our Vi 46 || b. 'r+loûr(d)-ver': lôur Vi 16, '17, '32 (et Houdrigny), 37 || c. 'r+nôr-ver', 'r+noûr---': nôr Vi '32 (Houdrigny) | nûr Vi '1, '39 (Chenois) || d. 'r+môr(t)-ver'...: môr Vi '21, 22 | mauôr Vi 35 | mau(ô)r Vi '34 || e. 'r+orvèt...: orvè To 73; Ch '64; Th 62; Ni 107; Na 49 (or-); Ne 63; Vi 43 | -e No 3; S 6 | -ê Ne 43 | -e Ni 36.

2. 'r+bwagne ver'³: bwañ D 110.

3.⁴ a. 'r+cawè ver'...: kawè B '26, 28, 30, '31 (-wi), '32, 33; Ne 33, '34, 39, 44 (-é J.H., mais 'ver +c.' enq. compl.), 47, 49, '50, 60, '75 (à Rancimont), 76 || b. 'ver +cawé'...: kawé Ne 44 (enq. compl.), 57; Vi 6 | kôwèy Vi 13.

4.⁵ 'r+pèt'lé ver'...: pètlé L 114 (à la q. 441 «lézard») | pètné L 94.

C. 'serpent de verre'⁶: sèrpè d vër Ni 112 | sèrpã d vër Ph 53⁷.

D.⁸ 1. 'couleuvre' Mo 41, 64; Ch '64; Ni 28, 39, 61 (*pètit ~*); Ph 6; L 7.

2. 'colèvròt, -li-... +cou-, +coul'vrot'⁹: kòlèvrò Na 44, 69, 107-129, 135; Ph 33, 69 (-li-); D 7, '9, '10, 25, 36-40, 68-84, '85 | -o Th 72 | -ô Th 73 | kaulèvrò Ch 72; Na 130; Ph 16, 42, 53-61, 79 | -là- Ph 81 | -læ- Ph 84 | -li- Ph 69 (ou kò-), 86; Vi 8 | -ô Th 64, 82 | kaulvrò Th '32; Ph '21, 45 | -ô Th 46-54 | -u Th 29.

3. a. 'coulouvia, +coleuvré: kauluvia Ar 1 | kaulèvré Ar 2 || b. 'coulouardia: kaulardia Th 24 || c. 'couloubia: kaulubia D 94, 96, 113.

E.¹⁰ 'scorlot: skòrlò Ni '102; Na 1, 6, '20, 30, 59, 79, 99 (?).

F.¹¹ 1. 'anwile dé bó: awil dé bó To 99 (animal peu connu; certains le confondent avec la couleuvre) || 2. 'awèye di haie: awèy di hōy L 66 (ou A).

G.¹² 'ésplingue: èsplèk S 19¹³.

¹ Aux pts entre crochets, le mot n'est connu que dans un sens fig. (v. ci-dessous). — V. DL, VILL. «sorte de reptile fort commun et

qui ressemble presque à une jeune couleuvre, un avau [à rapprocher des formes du FEW 24, 533ab *anatolius III 1 a)], SCIUS «orvet fragile, sorte de petit serpent». Le mot est classé d'après l'étymologie de Haust sous FEW 16, 112b, flam. hagedis; la deuxième partie de ce composé serait à l'origine de la descendance w.; corriger malm. gzi en dzi. — Expr. et sens fig.: *i s' kitape come on tèzi D 101; *ç' gamin-la èst come on d'zi Ne 26. Comp. DL *si k'djèter come on ~, SCIUS *su k'taper ---. De cet emploi dérive le sens 'enfant remuant' W 1 (= *p'tit r'mouwant carpé, 'petit r. carpeau', enfant remuant DL), 66; L 7; B 1, 28 (*t'è-st-on ~, dit-on à un enfant espiègle). V. DL et FEW, l.c.

² V. MASS. *ôrvér (ou *vér-cawè), Gloss. S^t-Lég. «ouôrvèyche» («ressemble à un petit serpent»), LIÉG. *ôrvéje, *lourvéje. Le composé correspond à 'orb-ver' (d'où fr. orvet): pour la forme de 'ver' (où rs > s.-gaum. š), comp. not. 167 et v. LEGROS, PG 12, 29 et 24-25, 283; REMACLE, Différenciation § 59. L'adj. 'orb' aveugle (lat. ōrbus) ne survivant plus en dehors de ce mot, 'orb-ver' a fait l'objet de plusieurs réanalyses: 'orb-ver' > 'lorb-ver', 'lourd-ver' (b), suite à l'agglutination de l'art. défini; > 'norb-ver' (c), puis 'mort-ver' (d), suite à l'agglutination du -n de l'art. indéfini; > fr. orvet (e), après réinterprétation de la finale comme un suff. diminutif. FEW 7, 390a ōrbus.

³ Propr^t 'ver borgne'; sens attesté FEW 1, 571a brunna.

⁴ Propr^t 'ver coué', où 'coué' représente: l'adj. issu de *caudatu; ou bien le part. passé de w. *cawer, gaum. *cowèy écouer: l'orvet, en effet, possède une queue qui se détache très facilement du corps. V. HAUST, Chestr. *cawè vér et MASS. *vér cawé.

⁵ L'adj., qui correspond à 'peintelé', dér. d'une réfection de 'peindre', est connu dans qqs autres sens: v. DL *pîtelé (et var.) tavelé, plein de taches de rousseur; v. aussi not. 71 GRIVE, ADD., sous II. — Ici, le mot pourrait faire allusion aux reflets changeants du corps

de l'orvet. Comp. FEW 8, 523a pîngère (frm. peintelé qui a des couleurs variées etc.).

⁶ La désignation est actuel^t connue en fr. (ROBERT); FEW 11, 520a sèrpens ne mentionne toutefois le t. qu'avec le sens 'lézard'.

⁷ Aj. DASC., Suppl. *sèrpint d'âye Ch 24; Th 3.

⁸ L'orvet et la couleuvre sont parfois confondus: v. le sens 'orvet' noté pour 'couleuvre', FEW 2/2, 926a cōlūbra. Pour la forme du simple (1), se reporter à la not. 95; les dér. en '-ot' (2) et en '-eau' (3) sont forgés à partir de 'couleuvre' (2 et 3a), 'coulourde' (3b), *couloube (3c): v. l'introduction de cette not.

⁹ LÉON. *colèvrot, BALLE *coulevrot. — Noter l'amuïssement de la voy. prétonique; les var. de timbre de cette voy. et surtout son élision montrent en effet que le t. correspond à 'coulèvrot' ('-è-' voy. atone), non à 'coulevrot'. Cette question a aussi été soulevée à propos de 'aiguillon': v. not. 9, n. 1.

¹⁰ V. PIRS. «scorlo orvet fragile; se dit d'un enfant vif et remuant». Expr.: *wèspiant [plutôt 'guépillant' que dér. de wispelen, FEW 17, 600a] come on s. — Le mot figure FEW 2/2, 1566b cūrre (nam.) et, d'après DEFR., Faune et GRANDG., FEW 21, 260b; GRANDG. ajoute la var. *scoriot, inc. de l'EH. Pour LEGROS, BTD 21, 1947, 197, il s'agit d'une «forme variée et [d']un emploi figuré de [nam.] scourlou dernier-né», forme à ajouter FEW 2/2, 1517b cūlus. Le sens 'enfant vif et remuant' de PIRS. serait donc originel, et le sens 'orvet', secondaire; comp. l'évolution sémantique inverse connue par *d'zi (n. 1).

¹¹ FEW 24, 567b anguilla: 'couleuvre' pour les deux t.; 'orvet' pour le second (Moselle).

¹² Propr^t 'épingle'. V. aussi DASC., Suppl^t id. S 16, 20. Ajouter le sens FEW 12, 184b spīnūla et comp. 'aiguille' jeune anguille not. 106, ADD.

¹³ Rép. approximative: 'quatre-pièce(s)' Ni 45; L '50. V. not. 96 et 98, sous A.

98. SALAMANDRE et TRITON

Q. G. 442 «salamandre».

La salamandre et le triton, amphibiens qu'un coup d'œil rapide peut faire prendre pour de gros lézards colorés, sont souvent désignés par les mêmes noms que ce dernier: 'quatre-pièce(s)' (et formes apparentées), 'lézard(e)', 'tête (de) vache', *+agayan*... On comparera donc les données de cette not. avec celles de la not. 96 LÉZARD.

Le peuple redoute la salamandre et le venin qu'elle produit; il croit qu'elle peut contaminer l'herbe que mange le bétail et que, chez l'homme, elle provoque la gale ou *+rogne*, d'où ses noms de *+rogne* et de *+rognète*¹.

◆ ALF 1706; BRUN., *Enq.* 1404.

A.² 1. a. *+cwate-pèce*, *+cwarpèce*, *+cwâr-*, *+cwète-pèce*, *+cwate-pice*, *+cate-pice*, *+carpice*...: *kwat pès* Ni '5, 93, '97, 98 (trit.); Na 6 (trit., v. *rôn*, *kòlèbya*), 19 (trit.), '20, 49, 59 (et *rôn*), 112, 116 (trit., v. *rôn*); D 15, 40, 81, '85; W 1; H 2 (rare), 27 (trit., v. *rôn*), '28 (id.); L 4, 14 (trit.), 19, '32, 43 (et *rônèt*), 61, 113 (trit., v. *rôn*), 114; Ma 1, '32 (-es), '34, 35 (trit.), 53; B 4, 12, 16, 21 (à Roum.) | *kwatè pès* B 11 (enq. compl., mais *lazāt* J.H.) | *kwarpès* Ch 33; Na 1 (et *rôn*), 22, 23 | *kwâr-* Na 109 (et *rôn*) | *kwèt pès* D 64 (trit.); H 46 (et *rôn*), 68, 69; Ve 31 (trit., v. *rôn*), 38, 41, 47; Ma 12, '21, '28 (*pès*); B 6 (mais *lazāt* à Regné) | *kwat pis* Ch 72 | --- *pès* L 2 | --- *pès* Na 130 | *kat pis* Ph 15 | --- *pès* Ph 6 | *karpis* Th 53; Ph '21, 37, 45 | --- *pès* Ni 112 | *kalpis* Ph 54 (ou *tèt vač*) || b. *+cwate-pèche*, *+cate-piche*, *+can'piche*, *+cate-pièche*...: *kwat pès* Ni 2 | *kat piš* Ch 28 | *kar pès* Ni 112 | *kanpiš* Ch 63 | *kat pyès* S 37 | --- *pyès* S 36; Th '2 | *katrè pyès* A 1, 44, 60 (*pyès*) | --- *pyès* A '52 | *katre pyès* S 31 | «*kater*» *pyès* A 55 | *katèr pyès* A '13 | *katèr pyès* To '71 || c. *+car-pitche*, *+cal-*, *+cate-piétche*...: *karpič* Ni 38 | *kalpič* Ni 39, 90 | *kat pyěč* Th 43 | --- *pyěč* Ch 16 || d. *+catrè-pèke*...: *katrè pèk* S 19 | *katèr* --- S 13.

2. *+cate-pî*...: *kat pî* Ne 31, '38 (t. génér.), 43 | *katrè pî* A '20 (fém.) | *katèr pé* A 2 (et trit.), 7 | *katèr pèy* S 6.

3. *+cate-pate*: *kat pat* B 33 (et *rônèt*); Ne 76.

4. *+cate-pière*, *+cap'tièrè*, *+caf'tièrè*, *+èsca-pière*...: *kat pyèr* Th 72 | --- *pyèr* Th '61, '63 | --- *pyèr* Th 64, 73 | *katrè pyèr* S 1 | --- *pyèr* Ni 72 | --- *pyèr* Mo 9 | *kòtrè pyèr* Mo 41 | *kaptyèr* Th '52, 54, '55 | *-čèr* Th 62 («petit lézard d'eau à ventre jaune» [trit.]) | *kaftyèr* Ph 69 | *eska-pyèr* Ph 86.

B.³ a. *+tète-vatche*: *tèt vač* Ph 54 (ou *kal-pis*), 79 (*tèt*), 81, 84 (masc.); Ne '8, 9 (trit., v. *rôn*) || b. *+tète du vatche*, *+t. à vatche*: *tèt du vač* Ne 33-'34 (~ *d ēw* trit.; non déterminé, désigne le lézard), 39, 49, 60 | --- *a vač* Ne 4 (et *rôn*).

C.⁴ 1. a. *+rogne*, *+ragne*...: *rôn* Na 1 (et A), 6 (sal., plus grosse, v. A), 30, 59 (et A), 69-99, 109 (et A), 116 (sal., v. A), 127, 129, 135; Ph 16, 42, 53, 61; Ar 1; D 7, '10, 25-38, '45, 46, 58, 68, 72, 73, 94-101, '103, 113; W 63 (se tient dans les vieux saules); H 1, 8, 21, '26, 27 (sal., v. A), '28 (id.), 37, 38, '39, '42, 46 (sal., v. A), 49, 53, 67 (sal., noire, venimeuse: *+èlle a l'pwèzon*, v. D), '77; L 29, 66-87, 101, 106, 113 (sal., v. A), 116; Ve 24, 31 (sal., venimeuse, v. A), 32, 34, 37, 39, 40, 44 (ou D); My 1 (venimeuse), 2-6; Ma 2, 9 (v. D), 36, 43, 46, '47, '48, '49, '50; Ne 4 (dans les carrières, v. B), '5, 9 (sal., v. B), '12, 14, 16, '22, '23 | *rañ* Ve 6, 8 | *rañ* Ve 1 || b. *+rougne*: *rauñ* Ar 2; D 110, 120, 123, '129, 136, '141; Ne 11, 20, 24, 44 (enq. compl.; inc. J.H.), 51, 57, 69; Vi 2, 22, 38.

2. *+rognète*: *rônèt* L 43 (*+èle done li v'né* [venin]: sal., v. A); B 9 (et *+djène lazâde*), 21 (mais A à Roum.), 23 (à Moinet), 24 (J.H., mais inc., enq. compl.), '26, 27 (id.), '28, 30, 33 (et A); Ne '50.

D.⁵ *+agayan*, *-ân*: *agayā* Mo 64; Vi 8 (dans les bois, v. *+lijôrde*), 35 | *-aⁿ*, Vi 13, 37 | *-aⁿ* Vi '21 (*ég-*), 27 | *-â* Vi 16.

E.⁶ 1. *+lazâde*, *-âde*... *+lâ-*, *+lâ-*: *lazāt* Ve 42, 44 (et C); Ma 20; B 2, '3, 6 (à Regné), 9 (qqfs, et C 2), 11 (J.H., mais A enq. compl.), 15 (*gèn* ~) | *-ât* Ma 19 (venimeuse, V. Col-

lard, inc. de L. Delvaux), 24, 40, 42 | -*ôt* Ma 39 (+*c'est dès bièsses ki r'lühèt*) | *lāzāt* Ve 35 | *lāzāt* Ma 3-9 | *lōzōt* H 67 (et *gèn ~*: trit., v. C) || +*lijôrde*, +*lu-*, +*nû-*: *ližōrt* (dans les marais, v. D) | *lu-* Vi 47 | *nû-* Vi '36 (trit.).

2. +*lězâr*: *lězār* A 28.

F. a. +*trawe-pi*⁷: *traw pi* Ni 6, '9 || b. +*trawe-pîre*: *traw pîr* Ar 2 (sal.).

G. +*salamande*: *salamāt* To 73; A 12 (Ch. G.); Th 29, 82; Ni 33, 36; Vi 25, 43⁸.

¹ Présentation: on respecte l'ordre adopté à la not. 96 LÉZARD. L'italique signale les pts où le mot signifie à la fois 'lézard' et 'salamandre'. Dans les définitions, on utilise les abréviations trit. (triton, salamandre aquatique), sal. (salamandre terrestre).

² Aux formes du tableau, ajouter 'quatre-pièce(s) d'eau' triton Ni 61; L 1 (C. Déom); Ma 29, trois pts ou 'q.-p.' signifie 'lézard'. — V. LÉON. +*cwate-pèce* (salamandre aquatique), BALLE +*cârpice*, BAL +*calpice* (sur lequel v. not. 96, n. 4), COPP. +*carpiche*, SIG. +*cwate-pèce* ou 'quatre-pierre(s)'. — Étym., classement des formes et altérations: v. not. 96 LÉZARD, n. 2. Qqs formes n'apparaissent qu'à la not. 98 SALAMANDRE: 1° 'quatre-pièces': +*pice* est connu dans (ou près de) la zone où la forme courante de 'pièce' est +*pice* (avec diphthongaison, comme dans le fr. *pièce*); +*piétche*, -è- dérive de +*pièche*, -è-; la forme +*pèke* (altérée de +*pè(t)che*?) correspond à +*pèke* 'cennelle' (vol. ult.); 2° 'quatre-pierre(s)': altération de *kat pyër* en *kaptyër* (métathèse), d'où *kaftyër* (attraction de 'cafetière'); en *èskapyër* (= ?); 3° 'quatre-pied(s)': à A 2, 7; S 6, la forme du second élément ne correspond pas exact^t à celle qui a été relevée par ALW 1, c. 73. — Comparaison: d'un enfant très remuant, on dit +*il èst ram'chant* [adj. verbal formé à partir de +*ram'chi* tripoter, remuer LÉON., propr^t 'ramecier' FEW 10, 45b *ramus*] *come one c.-p.* D 15. Sens dérivé: 'mégère' Na 1.

³ V. HAUST, *Chestr.* +*tête du vatche* lézard; ~ *d'ewe* triton. — Étym. et commentaires: v. not. 96, n. 6. Noter ici que dans 't. à v.', 't.' pourrait aussi s'interpréter comme verbe. La

q. 441 «lézard» relevait aussi +*tètou* Ni 72, avec l'explication «gros lézard rayé de jaune [= salamandre] qui a la réputation de têter les vaches». Le mot est un dér. de 'têter'; suff.?

⁴ La salamandre est censée transmettre la gale (+*rogne*: v. vol. ult.), d'où ses noms de +*rogne* (par métonymie), +*rognète* (dérivé de +*rogne*). V. DL, REM., *Gloss.*, VILL., SCIUS, LÉON., PIRS. +*rogne* et FEW 10, 469b **ron ea* (> **rō n i a*). Le verv. *rañ* procède régulièr^t de *rōñ*: comp. POULE (+*poye* > var. +*paye*), vol. ult. — Le venin de la +*rogne* est redouté pour d'autres raisons: les vaches qui paissent où la bête a passé pendant la nuit crèvent, à moins que le soleil n'ait effacé le venin My 1; les paysans brûlent la +*r.*, parce qu'une vache qui, avant le lever du soleil, mange l'herbe où elle a passé crève Ve 31. Comp. REM., *Gloss.*: +*duvins l' tins, cwand k'on trovève dès rognés, on lès stichève* [piquait] *so on bwè, ku lès bièsses n'alahint nin âtoûr*; — autres croyances: la +*lazâde* est venimeuse; +*li ci k'enn' èfile sèt'* [celui qui en enfile sept] *tire one âme foû dè purgatwère* Ma 19; +*li rogne is vout* [se veut] *fè pùs bèle ki l'Avièrje* (à cause de sa couleur) H 37. — Sens dér.: +*ké rogne!* d'une femme laide et méchante Ph 53 (v. aussi DL); +*rognète* femme qui boude B 23 (plutôt en rapport avec +*rognî* grogner, grommeler... FEW 10, 461b *ron-?*).

⁵ V. DELM. +*agayan* lézard, HÉCART (Valenciennes) id., *Gloss. S'-Lég.* +*agayan* triton, salamandre. — Le mot figure FEW 21, 259a et 264a. On pourrait peut-être le rapprocher du terme +*agayon* ustensile, engin [...]; affaire embrouillée; personne singulière DL, connu sous cette forme dans une grande partie de la B.R., mais considéré par HAUST comme le correspondant, en w. occidental, du liég. +*adjèyant* géant; FEW 4, 134b *gīgas*, -ante (> **gagante*) entérine l'explication de Haust. On ajoutera que l'étymologie de +*agayan* par *gīgas* demanderait à être étayée sur le plan motivationnel.

⁶ Étym. et commentaires: v. not. 96, n. 6.

⁷ V. le commentaire de la not. 96, n. 9.

⁸ Réponse approximative: +*colèbia* Na 6 (connu en même temps que A et C). V. not. 97 ORVET, D, 3 (non relevé pour ce pt).

99. GRENOUILLE (carte 59)

Q. G. 444 «grenouille; œufs de grenouille; têtard».

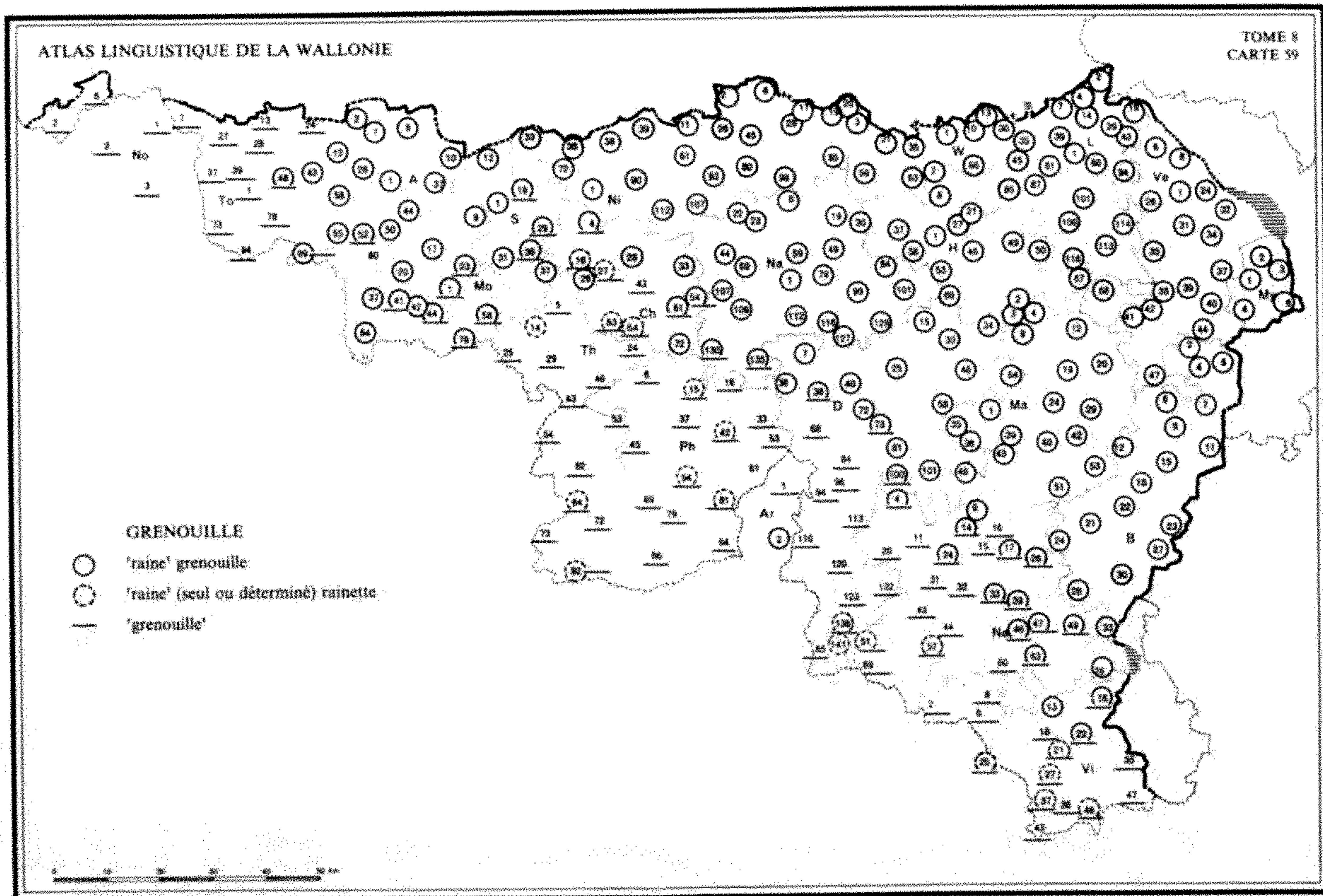

Le simple 'raine' subsiste dans une grande partie du domaine; le dér. 'grenouille' l'évince dans le Tournaisis et dans le s.-w., où 'raine' survit qqfs (accompagné ou non d'un déterminant) avec le sens particulier de 'rainette verte' (v. not. 102)¹.

◆ ALF 668; ALPic. 227; ALCB 31bis, IV; ALLR 184; BRUN., *Enq.* 804; FEW 10, 51b rana (A); 58a *ranūncūla (A).

A. +rin.ne, +rêⁿne, +rêne, +réne...: *rên* To 58, '71; A 7, '10, '18, '20, 28, 44, 50, '52; Mo 9, 17, 23, 44 ('œufs de ~'), 58, 64; S 1, 13-37; Ch 4 ('œufs de ~'), '6, [16], 26, [27], 28, 33, '54 ('couvis de ~'), [63], [64]; Th '2, [14], (64); Ni 1-36, 39-112; Na 1-129, 130 ('couvis de ~'), 135; Ph (15), (42); D '5, 7-64, '71, 72-81, '85, '100, 101, (136), ('141); W...; H... (*rêⁿ* H '28); L 1, 2, 7, '8, 14, 29, '32, 39-45, '50, 66-94, 101-116; Ve 26, 35-47; My 3; Ma...; B...; Ne '1, 4, '8, 9, '12, 14, '17, '18,

24, '25, 26, '28, 33 (Goff.), 39, '46, 47, '48, '50, (51), (57), 63 | *rê.n* To 99 ('foursin de ~') | *rên* /-ê- Mo 20 | *rên* To 48; S 6, 10; Ar 2; Ne 49 | *rêⁿ* A 1; Ch 72; H '28; L 19, 35; Ve 1, 8, 24, '43 (-êⁿ); Ma '34 | *rêⁿ* Mo 37 | *rêⁿ* /-ê- A 12 (selon enq.) | *rên* /-ê- A '13, 55 | *rên* A 2, 37; Mo 42, 79; Ch 61 ('couvis de ~'); Ni 38; Ph (54), (81); L 4, 61; Ve 31, 34; My 2, 6; Vi ('21), (25), (37), (46) | *rên* /-ê- B 27 | *rên* Mo 41; Ve 6 | *rê.n* /-ê- Mo 1 (jeune grenouille) | *ren* To 43 | *rên* Th (82); Ne 76 | *rên* Ve 32; My 1, 4; Vi 13, 16 ('couvain de ~'), 22 (id.), (27)².

A.³ a. +guêrnouye, +guêr-, +gur-, +grê-, +grê-...: *gêrnuy* To 13 (ou -ul), 24, 28, 48; Mo 44, 58, 79; S 19 ('œufs de ~'), 29, 36 (E. Hubaut); Ch 4, 16, 27, 43, '54, 61, 63, '64; Th... (-ûy Th 72); Na 130, 135; Ph...; Ar 1; D 38 (A. Lebrun), 68, 73, 84-96, '99, '100, '103, '108, '109, 113, 136; Ne '3, 4, '5, 14 (néol.), 15, '17, 24, 26, 44 (ou *gêr*-), 65; Vi 16, 18, '21, 22, 25, 27, 35-47 | *gêr*- Mo 41; D '129

(-āy), 132; Ne '38, 43, 44, 51, 57 | *gār-/gur-/gur-* Ne 69 | *gār-* Ne 11, '22, 31 | *gur-* D 110, 120, 123; Ne '10, '19, 20, '21, '23, 39; Vi 2-8 | *gēr-/grè* Mo 1 (+*pècher as ~*) | *gār-/grè-* Ne 32 | *gur-/grè-* Ne 33 (Neuv.-Rec.) | *grè-* Ne 16, 24 ('couvis de ~'), '46 (id.), 49 (id.), '59, 60 | *grè-* Mo 23 (+*pèki as ~*); Ne 47 ('couvis de ~'), 63 (Ch. G.) || b. +*guèrnoule*, +*grè-*...: *gèrnul* No; To 1, 2, 7, 13, 27, 37 (-*l*), 39, 73, 78 (*ger-*), 94, 99 (-*ūl*); A '52 ('œufs de ~') | *grè-* To 6⁴.

¹ Présentation: 1^o lorsque le simple et le dér. sont tous deux connus en un pt, on ne renvoie pas de l'un à l'autre, mais le pt figure en italique sous A'. Il est vraisemblable que les deux mots ne sont pas toujours parfait¹ équivalents: l'un des deux, par ex., n'apparaît parfois que dans le syntagme signifiant 'œufs de grenouille' (not. 100); v. les indications entre parenthèses; — 2^o lorsque 'raine' subsiste avec le sens particulier de 'rainette' (not. 102), le pt figure entre crochets; lorsque 'raine + déterminant' possède ce sens, le pt est entre parenthèses; — 3^o variantes: le tableau intègre les var. principales des q. 445 «rainette», 446 «sonneur de feu», 447 «crapaud». On y ajoutera le curieux *rē*, relevé à Ni 39 ('œufs de ~'); Na 101 ('couvain de ~'). — Noter la survivance de 'raine' dans l'aire de 'grenouille' (emplois spéciaux, syntagmes, toponymes); v. par ex., BALLE +*guèrnouye* grenouille, mais +*basse-ôs-rènes* mare-aux-gr., l.-d., et 'couper

une souche en +*gueûye-dè-r.*' en forme de gueule de raine. Pour 'gueule de r.', v. encore J.-J. GAZIAUX, *Du sillon au pain...*, Liège, 1988, 111: +*tchèrwer à gueûye dè rin.ne* en faisant des ouvertures en biseau.

² Aux formes de l'EH, aj. MAES +*rin.ne* ou +*rwin.ne*, synonym. +*guèrnoule*. Comp. SCIUS +*rène*, mais VILL. +*rène*.

³ On explique l'apparition d'un g- à l'initiale du dér. de rana par l'influence de t. lexicaux désignant le cri de la grenouille, tels que *croasser*, *croailler* etc. (Schuchardt), parfois, pour le domaine gallo-roman, par le croisement du t. latin avec le celtique *craxantus*, *crass-* (Jud): cf. FEW 10, 60b. — Var. fournies par les lexiques: -*ouye*, au lieu de -*ouye*, d'après BALLE +*guèrnouye*, MASS. +*gurnouye*.

⁴ Aj. la var. [?] +*guèrnôte* [-*ôt*] Th 24, donnée avec point d'interrogation comme l'équivalent de +*guèrnouye*: comp. liég. +*guèrnôte*, +*grè-* crevette, Mons +*guèrnôte*, +*grè-* etc.; FEW 16, 31b-32a, mnéerl. *gernaet*. — Sens dér.: 1^o (sens techn.) 'orifice du tuyau d'eau muni d'une toile métallique à la prise d'eau' Ne 51. V. aussi BALLE 'sorte de herse à dents coupante servant à couper le gazon'; — 2^o 'jeune fille non sérieuse, légère' No 1; 'femme peu intéressante' To 7. Comp. les sens relevés par FEW 10, 59ab. — Notation en marge de l'enq.: +*lès g. crocant* ['croquent']; cf. not. 104 CRAPAUD ACCOUCHEUR, n. 4], il fait bon aller à la chasse aux grenouilles Ne 51.

100. COUVAIN (de grenouille)

Q. G. 444 «grenouille; œufs de grenouille...»¹.

Les dér. de 'couver' forment une zone compacte sur la moitié est de la B.R.; l'identification des suff. soulève un certain nombre de difficultés. À l'ouest, où la q. a souvent été traduite littéral¹, et au sud, l'enq. a relevé des dér. de verbes qui signifient 'frayer' ('froisser' et 'frayer'). Au n. de Liège, l'amas gluant du couvain a inspiré les appellations 'lit' et «ouverture».

◆ BRUN., *Enq.* 1096.

A. 1.² a. +*covis*, +*cou-*...: *kòvis* Na '96, 107, 109, 135; D '5; W 1, '9, 10, 13, 30, '39, '56, 59; H 8, 46; L 1, 19, 29, '32, 35, 45, '50, 94, 106-114; Ve 8 (*kō-*), 26, 35 | -*is* Ni 20; Na 23; H 2 | -*ès*, -*é/is* W 3, 35, '36, 66; H 21 | -*ès* Ni 19, 20 (sauf Ard.), '29, 85, 98 | *kəvis* D 110, 120, 123, 136; Ve 37 (ou *kā-*); Ne '1, 33, 39, 44 (enq. compl., -*is* J.H.), '46, 47, 49, '59, 60, 63 || b. +*covis*, -*i*... +*go-*, +*cou-*, +*gou-*: *kòvi* Ni 26, 39-61, 80, '97, 107 | -*i* Na 22 | *gòvi* Ni 2, '5, '9 (E.S.), '25, 93 | *kə-* Ch '54; Ni 112; Ph

'28; Ar 2 | -ī Ch 61; Ni 90 | -ī Ch 28, 72; Na 130; Ph 16, '21, '40, 42, 45 | *gavi* Ni 6.

2.³ a. +*covin*, -*én*, -*è*, -*é*... +*covin*: *kòvê* Ni '102; Na 1, 22, 30, 49, 59, 79-101, 112-129; D 15-34, 40-64, '71, 72-84, '85, '99, '100, '103, '108, '109, 113; H 1, '26, 27, '28, '35, 37, 38, '39, '42, 49-69, '77, '79; L 39 (J.H.), 101, 116; Ve 38-40, 42-47; My 4; Ma ...; B 2-24, '26, 27, 28; Ne '3, 4, '5, '8, 14, 16, '18, '25-26 (-*è*), '28 (id.) | -*é* Na 59, 69 | -*é*ⁿ Na 6, 19, '20 | -*é*ⁿ B 24 (J.H.) | -*é*ⁿ B 33 | -*è* Ve 31, 34; My 1 | -*é* L 43; Ve 1, 32; My 3 | -*é*ⁿ L 66 | -*é* My 6 | -*è* D 96; B 30; Ne 15 (J.H.), '17, '48 | *kuvê* Ph 15, 37; Ne '12, '50; Vi 2-13, '17, 18-27, '34, '36, 37-47.

b. +*covan*, -*a*, +*couvan*, -*a*: *kòvā* Ne '10 | -*a* Ne 26 | *kuvā* Ar 1; D 132; Ne 11, '19, 20, '21, '22, '23, 24, 31, 32 (?), 43, 51, 57, 69, 76 (-*ā*) | -*a* Vi 16.

c. +*covon*: *kòvō* B 4 (à V.-du-Bois).

3. +*coveû*⁴: *kòvé* Ve 24.

B.⁵ 1. +*frouchis*: *frouši* Ne 65.

2. +*froussin*, +*forsin*, +*four-*, +*foûssin*, -*ou-*: *frousē* Th '67, 73, 82; Ph 86 | *fōrsē* To '97 | *fūr-* To 99; A 28, 60 | *fūsē* Th 64, 72 | *fū-* Th 62.

C.⁶ +*frôye*: *frōy* Vi '21, 35.

D.⁷ +*lét*: *lé* L 7, '8.

E.⁸ +*coveteû*: *kòftoé* L 4.

F.⁹ 'nid' A '13; Th 43.

G.¹⁰ 'œufs' passim¹¹.

¹ Le compl^t 'de raine', 'de grenouille' (v. formes à la not. précédente) est assez fréquent avec les mots qui désignent spécifiqu^t le couvain; il est systématique avec les mots de sens plus général (C-G). — L'article qui accompagne les dér. de 'couvrir' et de 'froisser' a été noté pour qqs pts: 1^o dér. de 'couvrir': 'un' Ni 39, 61, '102, 112; Na 112, 129, 135; Ph 15, 16, '40; Ar 1; Ma 24; B 24 (ou 'du'); 'des', 'les' Na 69, 101; Ar 2; D 40, 58, 96, 110, 127, 132; Ma 1, 29, '37, 40, 43, 53; B 15, '18, 22, 23; Ne 15, '17, 20, '22, '23, '25, '28, 32, 43, 44, 49, 63, 69; Vi 2, 18, 25; 'du' Na 130; B 24; Ne '8; Vi 21, 27, 37; *dè* (= +*dès* 'des' ou +*dè* 'du'? V. ALW 2, c. 3) Ni '5, 6, 19, 20, '25, 85, 107; Na 49, 59, 99; D 15, 30; W 1, 59, 63; H 8, 21, 46, 69, '79; L 29, 45, 94, 101; Ve 26, 35, 38, 40, 44; 2^o dér. de 'froisser': 'un' A 28; Th 73; 'des' Th 64, 82; Ph 86; Ne 65.

² V. DL +*covis*', HAUST, *Chestr.* +*covis*', COPP. +*covi* (non relevé par l'EH). Dér. nominal en -*iciu* de 'couvrir' (à distinguer du dér. adjectival formé grâce au même suff.: w. +*covis*', +*cou-*... *covi*, gâté par la couvaision (d'un œuf); v. vol. ult.). FEW 2/2, 1444 *cūbare* (sous 2 c a 'réunion d'œufs d'insectes', etc.; β 'frai des poissons, des grenouilles'). — Forme du thème: alternance *ò/ou* à comparer à ALW 3, not. 60 SOUVENT. Forme du suff.: la finale -*ī* révèle l'attraction probable du suff. '-is' (rare) par le suff. '-ier' (plus fréquent).

³ V. DL, VILL. (mais non SCIUS), PIRS. +*covin*, MASS., LIÉG. +*covin*; v. aussi DASC., *Pêche* +*couvangn* couvain (batraciens); larves (abeilles et autres insectes sociaux), sens qui s'ajoutent à DEPR.-NOP. +*covin* «petits d'une couvée», BAL +*covin* larves d'insectes. — On rassemble sous le paragraphe 2 un ensemble de formes qui pourraient avoir le même suffixe. BRUN., *l.c.* permet de préciser la limite des finales -*ē* (et var., not^t ici -*è*, -*é* issus de la dénasalisation de nasales brèves -*ē*, -*é*) et -*ā* (et var., notam^t -*a* issu de la dénasalisation de -*ā*): *kuvê* D 119, 134, 139; Ne 51 (mais EH -*ā*), 70; Vi 5, 9 (-*é*); -*ā* D 141; Ne 68, 72, 73; Vi 2 (mais EH -*è*). Ces var. pourraient, semble-t-il, représenter le suff. -*āmen* (cf. *līgamen* > fr. *lien*, w. +*loyin*), d'où, d'une part, -*ā* (> -*ō*), sans diptongaison de la voyelle, d'autre part -*ē*, avec diptongaison. On notera qu'une alternance analogue (-*ā*, -*ō*, -*ē*), avec une répartition géographique différente, s'observe dans *pane* (cf. ALW 1, c. 61), mais on signalera aussi une difficulté: les formes verv. en -*é* s'accorderaient mieux avec -*īmen*.

⁴ La forme correspond à 'couvoir'. Quid?

⁵ Dér. en -*iciu* et en -*īmen* ou -*āmen* de 'fourser' *frayer*. Ajouter le premier dér. sous FEW 3, 788a **frictiare*.

⁶ V. *Gloss. St-Lég.* +*frouye* «fraie»: +*la* ~ *dès guernouyes*. — Déverbal fém. de 'frayer' 1. froisser; 2. frayer (poisson), le t. est plus larg^t connu pour 'frai (du poisson)': v. DL, PIRS. +*frôye* et FEW 3, 782b *fricare* (8 Laichen).

⁷ Comp. DL +*lét* arrière-faix (vache, etc.)

(L 7 et Hesbaye liég.). Porter le sens 'couvain' FEW 5, 236b lēctus.

⁸ Propr^t 'couvertoir' couverture; v. DL +*cofteû* et porter le sens 'couvain' FEW 2/2, 1151b *coopertōrium*.

⁹ Formes à la not. 14.

¹⁰ Formes dans un vol. ult.

¹¹ Réponse probabl^t approximative: '+*corâ* de raine' B 27, où on connaît aussi +*covin*. Le t., qui répond à 'corail', s'applique parfois aux œufs de fourmi (couleur de corail). V. not. 121, ADD.

101. TÊTARD (de grenouille) (carte 60)

Q. G. 444 «grenouille; œufs de grenouille; *têtard*».

L'aspect caractéristique du têtard motive ses dénominations belgo-romanes: la larve de la grenouille, dans son premier stade de développement, se réduit à une tête démesurée et à une queue. À l'est, cette conformation a suggéré le nom de +*popioûle* (et var.), qui dérive très vraisemblabl^t de +*pope* poupée (comp. DL, fig. 527: +*pope di pèces*). Dans la plus grande partie du domaine, les appellations sont formées à partir des radicaux onomatopéiques *mak*- et *tšak*-, dont viennent des verbes qui signifient 'frapper'... et des substantifs contenant le sens de 'petite masse en forme de boule'. À l'ouest, l'enq. a relevé les appellations métaphoriques 'louche(-de-pot)', 'manche-de-louche', 'queue-de-poêle'. Le mot 'chabot' désigne d'abord un petit poisson à grosse tête (not. 105); +*lokète* est le diminutif du nom d'un autre poisson, la loche (not. 119, sous 5°).

◆ ALF 1719.

A.¹ +*popioûle*, +*pou-*, +*pè-*: *pòpyûl* L 29, '32, 43, 94; Ve 1-26, 35, '36 (à Nivezé), 38, 39, '43, 44; B 4 (à V.-du-Bois, mais *pòpyô* à Viels., J. Hens), 5, 7 (à Rog.), 9 | *pu-* Ve 42, '45, 47; My 3, 6; Ma '21, '22, '28, '32; B 2, '3, 6, 7, '34 (Beho-Comm.) | *pyupûl* Ve 37 | *pèpyûl* D 34, '63, 64; H 46, 50, 67-69, '71, '77, '79; L '100, 101, 106, '108, 113-116, '118; Ve 40 (J. Eub.), 41; Ma 2-9, '10, 12, '15, 19-29, 39.

B.² 1. +*make*: *mak* Ne 60 (ou *makèt*).

2.³ +*makète*, -*ate*: A 2-'3-7 ('raine à ~'), '20; D '129, '141; W '8, '9; L 4, '8 (et *gôn* ~); Ve 31 (~ +*d'atèche*: propr^t 'tête d'épingle' DL); Ma 51, 53 (ou '~ de raine'); B '10 (+*p'tite* ~), 11, 15, '17, '20, 21, 22, 24 (+*pèlè* ~), '26, 28, 30, '31 (à Lutrebois); Ne '1, '12, '17, '18, 20, '21, 24, 26, 32, '38, 39, '46, 47, '48,

49, '50, '59, 60, 63 (J.H.), '75 (à Thibessart), 76; Vi 16, '34, '36 | -*et* D 132; Ma '50; Ne '22, '25, '28, 31 | -*at* Ne 14, 16 || +*matchète*: *maçèt* A 12 ('raine à ~'), '13.

3.⁴ a. +*makerèle*: *makrèl* D 136, '141 (à Frahan) || b. +*crakèle*: *krakèl* Ne 51.

4. a. +*makelote*, +*maclote*⁵: *maklòt* A 60; Mo 9, 20 (-*ot*), 37 (-*ot*), 41, 42; S 1, 29-37; Ch '6, 28-72; Th '2, 5, 24-29, '32, 46, 53, 54 (arch.), '55, 62, '67; Ni 1, 2, '5, 6, 17, 28, '51, 61, 72, 90-98, '102, 112; Na sauf '20, 135; Ph 6, '11, 16, 37-53, 81-86; Ar 2; D '1, '5, 7, '9, 15, '16, 25, 30, 38, 40, '45, 46, '53, 58, 68-84, '85, 94, 96, '99, '100, 101, '103, '108, '109, 113; W 1, 3, 13, 35, '36, '56; H 2, 8, '20, 21, '26, 27, '28, '35, 37, '39, '42, 49, 53; L 1, 7, '16, 39, '50, 61, '64, 66, '75, 87; Ma 1, 35, 36, '38, 40-46, '47, '48, '49; B '13, 16, 23 (à Bourcy); Ne '3, 4, '5, '8, 9, '10, 11, '19, '23 || b. +*marcote*⁶: *markòt* S 19; Ma 29, '34 (ou *ptit* ~).

C.⁷ 1. +*tchacâ*, -*â*, -*ô*: *čakā* B 11, 12, '14, '18, '19, 22 (à Compogne), 23 (à Moinet), 27; Vi 18 | -*â* Ma 40 | -*ô* Ne 44.

2. +*tchakelote*⁸: *čaklot* Ne 11 (à Lesse).

D.⁹ +*môrtia*, +*martiô*: *môrtya* Ni 6-'9 ('~ de raine') | *martyô* A 37.

E.⁹ +*clawti*: *klawti* W 63.

F.¹⁰ a. 'louche': *luš* A '48, 55 || 'l. de pot': *luš dæ pò* To '71, '72, '91 | --- *po* Mo 17 | --- *pu* A '18 | --- *dè pò* To '49; A 50 | --- *dæ bô* To '50; A '39 | --- *bu* A 28 | --- *dæ pòt* A 44, 50 (ou *pò* selon enq.) | --- *dè* --- To '97; A '49 || b. 'manche de louche': *māš de luš* To 43.

G.¹¹ 'queue (de) poêle': *kèw dæ pèl* Ni 26 | --- *pèl* Ni '25 | *kèw pèl* Ni 11.

H.¹² +*boussole*: *būsòl* Mo 20.

I.¹³ +*tchabot*: *čabò* Ph 15, 54 (tout petit poisson noir (2 cm): têtard?), '70, 79; W '32, '39 (d'après un vieil habitant de Remicourt,

ATLAS LINGUISTIQUE DE LA WALLONIE

TOME 8
CARTE 60

- TÊTARD (de grenouille)
- ▬ *popioûle
 - ✕ *poupioûle
 - ✂ *pèpioûle
 - ⊖ *make
 - ⊕ *makète, -ate, -tchète
 - ⊙ *makerèle, *crakèle
 - *makelote, *marcote
 - ◆ *tchacâ, -â, -ô
 - ⊕ *môrtia, *martiô
 - ✕ *clawti
 - △ 'louche (de pot)', 'manche de louche'
 - ▽ 'queue (de) poêle'
 - * *boussole
 - 'chabot'
 - ▣ *lokète
 - ▮ «animal à grosse tête»
 - ▮ «animal à queue»

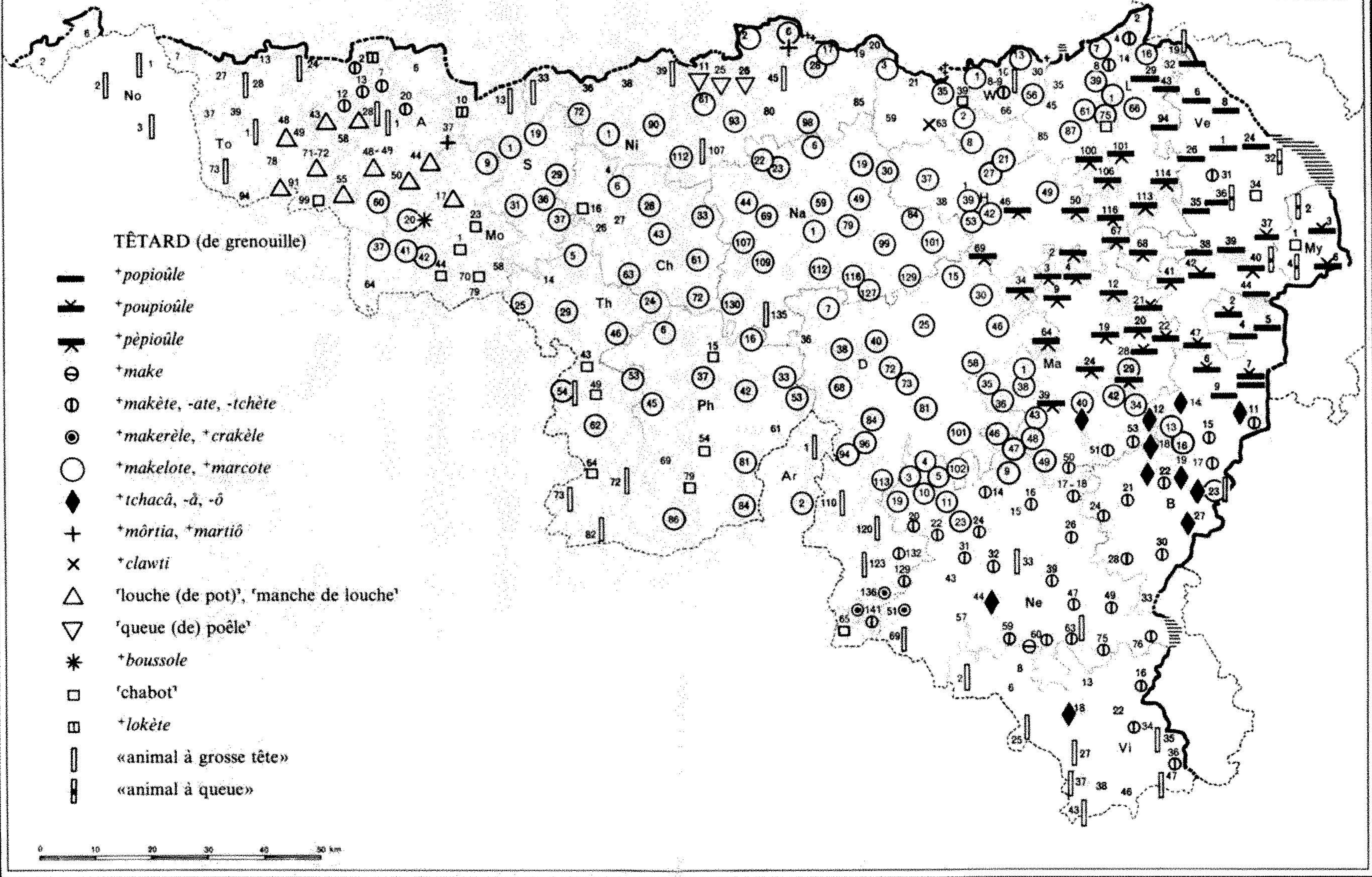

J.H.); L '75; Ve 34; My 1 (et expr. *alé ā ~*) ||
 +**chabot**: *šabò* Ch 16 | -o Th '79 || +**cabot**: *kabò*
 Mo 1 (ou -*ò* selon fiche) | -*ò* Mo 1, 44, '70 | -*ó*
 To 99; Th 43, '49, 64 | -*byó* Mo 23 || +**clabot**:
klabò Ne 65 || +**crabót**: *krabò* Ni '54.

J.¹⁴ +**lokète**: *lòkèt* A 2; S 10 (J.H.).

K. «animal à grosse tête»¹⁵. 1. 'grosse-tête'
 Ni 33; W 10 || 2. 'poisson-grosse-tête' No 1 ||
 3. 'tête de raine' B 23 || 4. 'tête de madame': *t.*
di madam Ni 39 || 4. 'têtard': *tētār* No 2; To
 27, 73; Ni 45; D 110; Ne 33-'34 (néol.), 63; Vi
 '21, 43 | *tè-* No 3; To 28 | *tè-* Th 54 (néol.),
 '67, 72, 73 (-*ār*), 82 (-*ār*); Ni 107; Na '20; Ar
 1; Vi '32, 35, 47 | *tē-* S 13 (-*ār*); Na 135; Ne 69
 | *tē-* A 1, 28; D 120, 123; Vi 2, 25, 27 | *tī-* Vi
 37.

L. «animal à queue»¹⁶. 1. 'raïne à queue'
 My 2, 4 || 2. 'ver ---' L 19; Ve 40 (J. Eub.) ||
 3. 'bête ---': *béz a kaw* Ve 32 (à Surister) ||
 'pince-queue': *pis kaw* Ve '36 (Creppe)¹⁷.

¹ Ces dér. en -*ēola* et en -(i)*ōne* sont classés sous FEW 9, 176b *pōpia* (cuiller). Pour le sens, comp. Neuch. *cuiller têtard* etc., FEW 2/1, 828b, et, ci-dessous, le t. 'louche'. Sans exclure cette possibilité, Haust préférerait rattacher le mot à la famille de **pūppa* (cf. FEW 9, 601b sv.). Le simple +*pope* poupée est en effet attesté dans la région concernée, tandis que *pōpia* cuiller ne connaît pas d'aboutissement w. Appuie encore la seconde hypothèse le fait qu'en liég., +*popioûle* a connu les sens de 'mijaurée, bégueule' (F) et qu'à L 43, il signifie encore aujourd'hui 'petite fille fluette'. Autres sens (notés en marge de la q. 444): 1. 'espèce de plante nuisible' L 14. Pour l'identification de cette plante, v. vol. ult.; 2. expr. +*djoweu d' popioûle* farceur L 14, à rattacher de DL +*djeu d' p.* jeu faible composé de cartes sans valeur. Le syntagme est à rapprocher du sens dér. de +*p.* 'petite fille fluette'. — Forme: noter le passage de *ò* initial à *u* en plusieurs pts de l'e. (Umlaut), celui de *ò* ou de *u* à *è* (dissimilation: comp. +*rèvioûle* rougeole, vol. ult. et FEW 10, 530b **rubeōlus*). Altération: *pupy-* > *pyup-* Ve 37 (anticipation du *y*).

² Déverbal (1) et dér. en '-ette' (2), en '-erelle' (3) (v. n. 4), en '-elotte' (4) d'un rad.

onom. *makk-*, dont dérivent 'maquer' frapper, etc. et des substantifs qui ont le sens général de '(petite) boule, (petite) masse' (d'où 'tête', 'tête d'épingle', 'inflorescence de certaines plantes', 'grumeau', etc.); puis 'objet caractérisé par une boule, par une masse (masse, marteau, etc.)'; 'animal dont le corps se distingue par --- (têtard, chabot, etc.)'. FEW 6/1, 71ab *makk-*.

³ HAUST, *Chestr.* +*makète*, COTT. +*rin.ne a makète*. Ajouter LIÉG. +*makète*. FEW 6/1, 71a. — À A 12, *k* > *ĕ* (palatalisation secondaire du *k* pic.; v. ALW 1, c. 9, etc.).

⁴ Le mot est homonyme de 'maquerelle' sorcière et est peut-être réinterprété en fonction de cette homonymie; remarquer frm. *maquerelle* petit poisson qui sert d'appât FEW 16, 503b *makelâre*. On préférera classer le nom w. du têtard FEW 6/1, 71b *makk-*, et on comparera à +*crakèle* (explicable par le croisement de *makk-* avec *krakk-*, FEW 2/2, 1268b sv.) deux t. insérés FEW 21, 262b, d'après BRUN., l.c.: +*trakèle* (+ *trak-*, FEW 13/2, 188b sv.), +*cramwèle* (+ +*cramwè* crémaillère, FEW 2/2, 1313a *kremaster*?). — V. aussi n. 8.

⁵ DL, PIRS., LÉON., BALLE, BAL, DEPR.-NOP., etc.; FEW 6/1, 72a. Autres sens (notés en marge de la q. 444): 'larve de mouche dans le tonneau à gouttière' H 1; 'triton' L 101. Cette signification surprend: v. not. 98 SALAMANDRE ET TRITON; 'sorcière' Ni 45. — Comp., localisé à l'est de la zone +*maclote* têtard, l'homonyme +*maclote* espèce de danse, altéré du fr. *matelotte* (v. vol. ult.).

⁶ Altération sous l'influence de +*marcote* belette (not. 34).

⁷ Dér. en '-ard' (1) et en '-elotte' (2) (v. n. 8) de l'onom. *tšak-* (FEW 13/2, 356b sv.), dont dérivent w., lorr. +*tchaker* battre le briquet, frapper des mains, faire claquer un fouet, etc., et des substantifs dont les sens s'approchent de ceux des substantifs dérivés de *makk-* (v. n. 2): par ex., liég. +*tchakète* espèce de bille, neufch., gaum. +*tchacossé*... trochet de noisettes, grumeau (v. vol. ult.). — En d'autres pts, le même t. s'applique au chabot (not. 105); à Ne 44, le même terme désigne les deux animaux.

⁸ Cette dérivation résulte sans doute d'un

croisement entre *+tchacô*, connu dans tout l'arr. de Ne au sens 'chabot' (v. n. 7 et not. 105) et *+makelote* têtard (B, 4), attesté tout autour de ce pt.

⁹ Propr¹ 'marteau' et 'cloutier'. Le premier t., qu'explique l'analogie de forme, est enregistré FEW 6/1, 310b *marcūlus* (BPyr. et land.); ajouter le second FEW 2/1, 769a *clavus*.

¹⁰ FEW 16, 483b *lôtja: 'louche à pot' têtard (PCal., S¹-Pol). — Noter la sonorisation dans 'louche de bô', '--- ba', où le dernier terme correspond littéral¹ à 'bois'.

¹¹ FEW 2/1, 430b *cauda*: 'queue de poêle', '--- poêlon', '--- poëlette'.

¹² Rapprocher du sens 'tête' de 'boussole', FEW 9, 654b *pyxis*.

¹³ D'abord 'chabot' (v. not. 105). Aux pts en italique, le mot signifie à la fois 'têtard' et 'chabot'. — Pour le sens 'têtard', v. SIG. (mais DELM. 'chabot') et REN.

¹⁴ V. not. 119 AUTRES POISSONS, 5°, B, 2. Comp., sous FEW 5, 262b *leuka, St-Victor *tête-loche* têtard.

¹⁵ Pour 'tête', v. ALW 1, c. 95; pour 'poisson', ALW 1, c. 76 et ci-dessus, not. 5; pour 'raine', ci-dessus, not. 99.

¹⁶ Pour 'queue', v. ALW 1, c. 81; pour 'ver', ci-dessous, not. 167. — La forme *+bisse* de 'bête' (comp. not. 1) apparaît dans les composés (comp. *+bize-abalowe*, not. 127, A¹b; *+bibisse* bestiole, not. 1, n. 5) et certains dér. (*+bisteû* bétail). Il est vraisemblable que *+pice* est altéré de *+bisse*.

¹⁷ Plus loin dans son évolution, le têtard s'appellerait 'quatre-pièce(s)': *kwèt pès* Ma '15, 19; *kwat pès* L 45; *kat pès* Ni '29. V. not. 96 LÉZARD et not. 93 SALAMANDRE ET TRITON, sous A. — Réponses approximatives: 1° *+sâⁿs-rôwe* Ve 34 (à Solw.). V. not. 166 SANGSUE; — 2° *+grêvi* B 23 (enq. compl.). V. not. 109 VAIRON; — 3° 'troue-pied': *traw pî* H '20; B 27; --- *pi* Ni 19; Ph 61. V. not. 118 PETITE LAMPROIE, B, 2; — 4° *+clouc* D 36. V. not. 104 CRAPAUD ACCOUCHEUR, A, 1a; — 5° 'jeune (de) raine, (de) grenouille' passim.

102. RAINETTE VERTE (carte 61)

Q. G. 445 «rainette».

La rainette verte (famille des hylidés) est communément rangée par le peuple dans la famille des grenouilles (ranidés). C'est par ailleurs un des rares amphibiens d'Europe qui soit arboricole, et sa couleur, où domine le vert tendre, lui permet de se confondre avec les feuilles des arbres, sur lesquels elle évolue avec aisance.

En B.R., on la désigne parfois simplement par 'raine' (en des pts où le dér. 'grenouille' a supplanté 'raine' au sens 'grenouille'; v. not. 99). Le plus souvent cependant 'raine' ('grenouille') et 'grenouille' sont suivis de déterminants; les plus spécifiques d'entre eux sont deux dér. adjectivaux de 'coudre' noisetier¹.

◆ ALF 1688; BRUN., *Enq.* 1332.

A.² 1. 'raine'¹³ To 1; Ch 16, 27, 63, '64; Th 14; D 84, 96; Ne 11.

2.⁴ a. 'raine +côre^{te}, +con-, +gô-, +goû-¹⁵...: *kôrèt*, *kô-* Ch 72; Ni '97; Na 1, 6, 22, 49, 59,

79, 107 (L.V.), 116, 129; Ph 42, 54; D 15, 30, 34, 36 (-et), 40-64; H 37, 38, '42, '45, 50, 69; L 29, 66; Ma 2-9; Vi 8, '21, 22, 46 (*kôw-* ou *kaw-*) | *kô-* Ni 98; Na 99, 109, 135; Ph 15; D 81 | *kôⁿ-* Ch 33 | *kô-* Ch 4; Ni 107; Na 19; Vi 27, 37, 38, 47 | *gô-* Vi 13 | *ku-* S 31 | *gû-* Ne 76 || 'r. +côrne^{te}, 'r. +dès courètes¹⁵: *kôrnèt* L 113 | *dè kurèt* Mo 9; S 1.

b. +côre^{te}, +con-⁵: *kôrèt* Na '20; L '50; Ne 69 | *kô-* Ni 107.

3.⁴ a. 'raine +côrace, +coû-... -ache, -atche¹⁶: *kôras* Ar 2; D 136 (-ôs), '141; Ne 51, 57; Vi 6, 25 | *kô-* Th 82 | *kû-* Th 64 | *kôras* To 99; A 28, 50-60 | *kô-* To 43 | *kôrač* Th 72.

b. +côrace, -ache⁶...: *kôras* Ph 79, 81, 86 | *kuô-* Vi 35 | *kôras* Mo 20 | *kô-* Mo 42 (q. 444 «grenouille»: sans définition), 44 (q. 446 «crapaud accoucheur»).

4. a. 'verte raine/grenouille': *vèt* Na '20; D 101, 120 (g.); W '36; H 21; My 1, 3; Ma 46, 53; B '14, 22; Ne 4 | *vèrt* D 132 (g.); Ne 33, 49

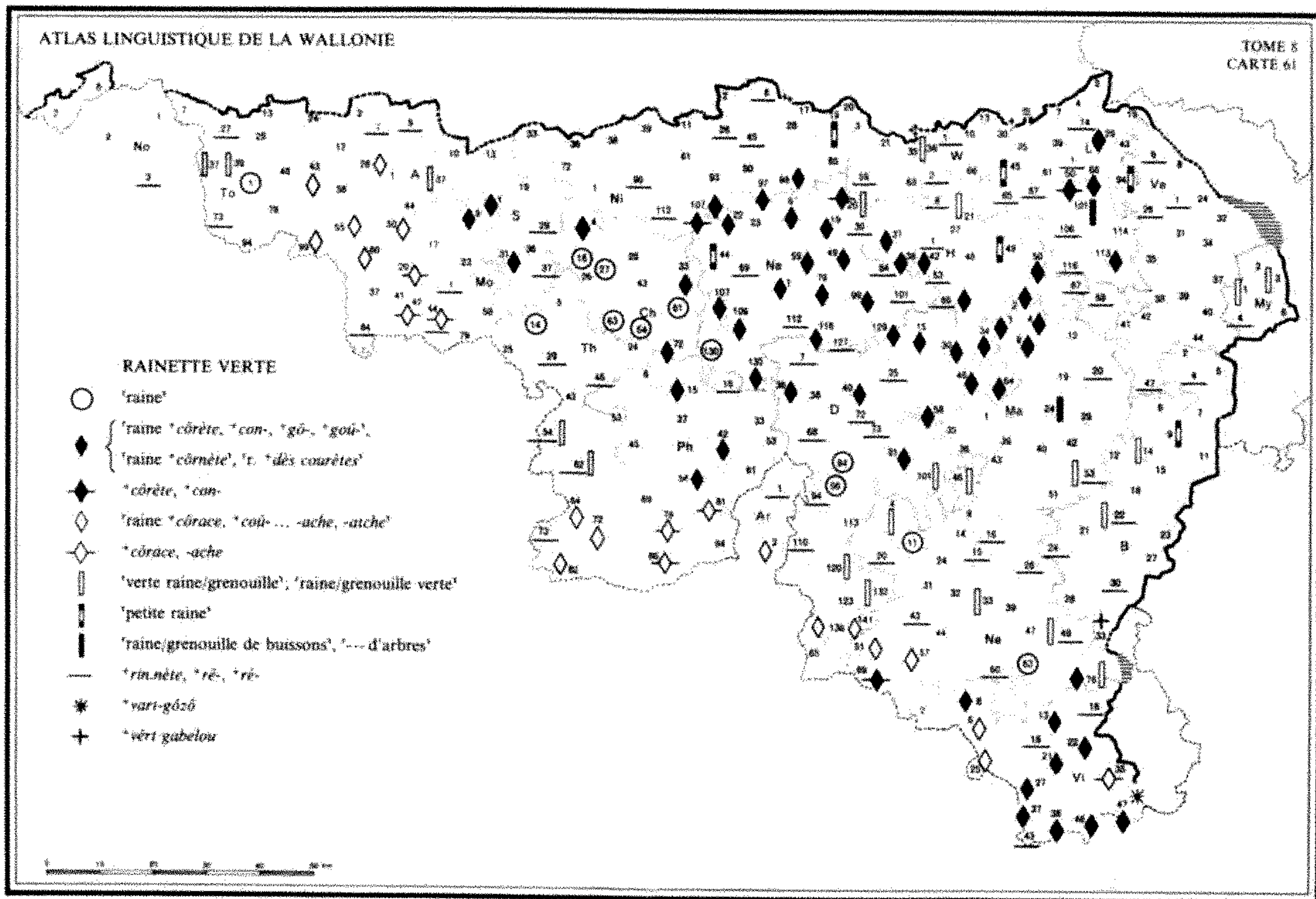

(g.) | *vart* Ne 76 || b. 'raine/grenouille verte': *vèrt* To 37-39 (g.); A '13, 37 (*pètit* ~); Th 54-62 (g.).

5. 'petite raine': *pitit* Na 44; L 45 | *ptit* H 49; L 94; B 9 (?) | *pètèt* Ni 19.

6. 'raine/grenouille de buissons'⁷: *di buhō* L 101 || 7. '--- d'arbres': *d òp* Ma 24⁸ || 8. '--- d'eau': *d ò* To 7 (g.) || 9. '--- de fosse': *dè fòs* To 2 (g.) || 10. '--- de(s) pâtures': *dè patūr* Th 73 (g.) || 11. '--- de pré': *dæ præ* A '20.

A.⁹ +*rin.nète*, +*rè-*, +*rè-*...: *rènèt* To 27 (*rè-*); A 7; Mo 1, 44; S 6, 29, 37; Ni 6, '9, 26, 45, 90, 112; Na 30, 69, 84, 101, 112, 127; Ph 16 (-è-); Ar 1 (-è-); D 7, 25, 68, 72, 73, 94, 110 (n'est guère usité); W 1 (et *vèt* ~), 59; H 1-8, '45, 53-69; L 1 (C. Déom), 14, '50, 85, 87, 106, 116; Ve 26, 47; Ma 20, 53; B 4, 22, 24, 30; Ne 15, 16, 20, '23, 26, 43, 49 (*ptit rè-*), 60 | *rè-* No 3; To 73; Th 46, 73; Ve 1, 6 (-è-); Vi '36, 43 | *rè-* Mo 64; Ch '54; Th 54, 62 | *rè-* Th 29 | *rè-* My 4; Vi 16, 18.

B.¹⁰ +*vart-gòzô*: *var gòzô* Vi 47 («grosse [?] grenouille verte non comestible»).

F.¹¹ +*vèrt gabelou*: *vèr gablou* B 33 (A. Toussaint)¹².

¹ On notera que le t. 'raine' (dans 'raine + déterminant' rainette) s'oppose parfois à 'grenouille' grenouille; les pts concernés figurent en italique dans le tableau. Pour une situation analogue, v. not. 88 PIGEON RAMIER.

² Pour les formes de 'raine' et de 'grenouille', v. not. 99, où ont été portées les var. de la q. 445.

³ En ces pts, 'raine' rainette s'oppose à 'grenouille' grenouille (v. not. 99). La même réponse a été donnée en qqs autres pts où 'raine' signifie aussi 'grenouille'; on n'en tient pas compte ici. À Ch 61; Na 130; Ne 63, où on connaît 'raine' et 'grenouille' au sens 'grenouille', on utilise 'raine' au sens 'rainette'.

⁴ Présentation: sous a, 'raine + déterminant'; sous b, 'déterminant substantivé'. — DELM., BRUN., *l.c.*, BABIN, *Arg.* 430, etc. interprétaient les formes classées sous 1 et 2 en «raine croassante», «raine croasse». En réalité, le syntagme signifie propr^t 'grenouille du coudrier': v. DL; FELLER, *Notes* 191; FEW 2/2, 1241b *corylus*. — Suffixes: Feller, qui enregistre des formes +*r. còrèce* («le liég. dit +*r.*

côreçe ou +côrete»), considère +côreçe et +côrete comme les var. d'un t. 'coudrerèce' (suff. adj. -arīcia). Il allègue aussi la forme «côurresse», citée par DEFR., *Faune* (sans indication d'origine). L'analyse de Feller est entérinée par FEW 2/2, 1242a, n. 5. — L'EH n'a cependant pas relevé de formes en -ès, ni en région liéq. ni ailleurs, et les formes en -as, -aš, -ač (sous 3) ne peuvent descendre en droite ligne de -arīcia. Elles sont l'aboutissement régulier du suff. adjectival -acĕu (> w., pic. -ès', -as', -ache), -acĕa (> w., pic. -èce, -ace, -ache). Le DFL enregistre pour L 43 une forme +côrisse (non relevée par l'EH), qui s'analyse parallèlement comme un dér. adjectival en -īcia (-īciu, -a > w. is', -ice). L'explication de Feller demeure pour les formes en -ète (sous 2): 'coudrerèce' > 'coudr(er)ette' par réfection d'une finale rare sur une finale plus fréquente.

⁵ DL, LÉON., PIRS. +rin.ne côrete, LIÉG. +(rêne) côrete, Gloss. S'-Lég. +riêne couôrete. Ajouter BALLE +côrete. — Altérations: +côrete > +côrnète (influence possible de 'cornette' coiffe de femme, FEW 2/2, 1202b); 'coudrette', dér. adjectival, est réinterprété en 'de coudrette' en des pts où ce dér. nominal de 'coudre' possède le sens 'sorbier' (v. vol. ult.).

⁶ DELM. +rêne corache, REN. (+rin.ne) côrache, MASS. (+rin.ne) côrace. — Noter l'altération du suff. -aš en -ač Th 72.

⁷ Aj. DASN. «raine des buissons» (rég.); FEW 10, 52a r a n a.

⁸ Les rép. classées de 8 à 11 ne sont sans

doute pas spécifiques. — Sont sûrement approximatives les rép.: 'jeune (de) raine': ġōn r. Ni 20 (Ard.); ġōn r. Ve 44; Ma 12; žōn dè r. Mo 37. La confusion s'explique par la petite taille de la rainette; on lui comparera celle qui fait du crapaud le mâle de la grenouille (not. 103, A, 1: 'crapaud de raine').

⁹ FEW 10, 52a. — Comp. +rin.nète espèce de pomme (vol. ult.).

¹⁰ Propr. 'vert gosier' (où 'gosier' est refait en 'gosard'). HAUST (fiche d'enq.) pensait qu'il s'agissait sans doute du crapaud accoucheur (v. not. 104), peut-être à cause du «grosse» de la glose, mais le Gloss. S'-Lég. donne +vart-gôzô comme synonyme de +riêne couârete avec l'explication «à cause de sa gorge verte». V. de même BABIN, Arg. 430, qui classe le mot avec kôrās, mais le définit par «grosse grenouille d'eau». Porter le t. FEW 4, 127b geusia e. — On notera qu'à la q. «engoulement», l'EH a relevé +vart gôzô à Vi '36 (v. not. 80, n. 7); cette curieuse réponse s'explique-t-elle par la raison que donne l'enq.: «oiseau qui ressemble à un crapaud»?

¹¹ La couleur verte de la rainette a sans doute suggéré le rapprochement avec l'uniforme des douaniers. Porter le sens FEW 19, 74b q a b ā l a.

¹² Réponse probabl. approximative: 'crapaud de muret': krapô d murà Mo 44. Le même tém. connaît +corace (q. 444): v. tableau. — Renseignements notés en marge de l'enq.: +èle s'aclape dissùs lès fouyes H 38; elle sert à faire des baromètres A 28; Ne 49.

103. CRAPAUD (carte 62)

Q. G. 447 «crapaud»¹.

En général, 'crapaud'. Le mot est parfois déterminé par 'de raine' (le crapaud étant couramment perçu comme le mâle de la grenouille); par 'venin', à cause des substances toxiques que secrète sa peau et de la crainte qu'elles inspirent. — À la pointe est du domaine, +rabô.

◆ ALF 346; ALLR 185.

A.² 1.³ 'crapaud' (parfois dans 'c. de raine' 2, 'c.-venin' 3, 'c.-+batisse' 4). +crapôd: krapô, -ô en général | -ô/-ô Ve 24 | -ô D 96; Ve

26 | -ô A 37; Vi 38 | -ô/-ô Ph 45; Ne 11, 24 | -ô Ni 17-20, 98; Na 1, 135; Ph 16; D 94 | -ôⁿ Ni 6, '9 | -ôⁿ Ni 26, 28, 80 | -ô Ni '102 | -ô Ni 39, 93, 107; Na 109; W 63 | -ô B 28; Ne 26, 49 | -ô D 38 | -ô Vi 35 | -ô Vi '36 | -ô^w To 58 | -ô^w To 7 | -ô/ôw To 2 | -ô^w A '13 | -ô^e Ni 38 | -ô^o To 27 | -ô^o To 73 | -ô^o No 2; To 37, 78 (krà-), 94 | id./-ê^o To 39 | -ê^o To 1 | -ê No 1 | -ê^y To 28 | -aw To 6.

2.⁴ 'crapaud de raine' Ni 17, 20, 28; W 30; L 4, 7 || 'crapaud-raine' Ni 98.

3.⁵ 'crapaud-venin'. a. 'cr.-+venin': vènê

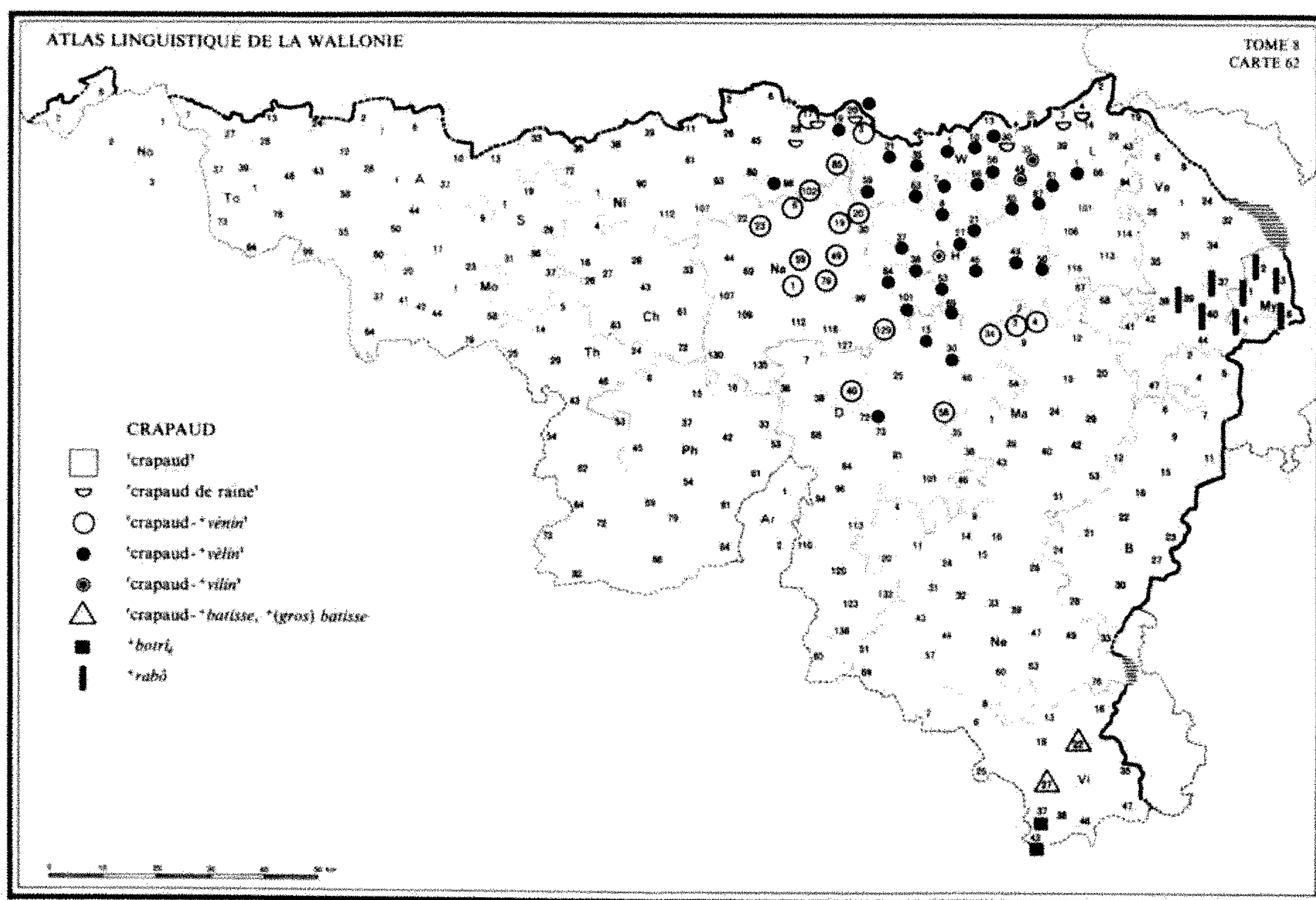

Na 1, 59, 79, 129; D 34, 40, 58; Ma 3, 4 (?) |
vê- Na 49 | *vèné* Ni '102 | *-éⁿ* Na 19, '20, 23 |
-é Na 6 | *-ī* W 3 | *-i* Ni 17 (ou 2), 85 || b. 'cr-
+vèlin'...: *vèlè* Na 84, 101; D 15, 30, 72; W
 21, 35, '36; H 8, 21, '26, 27, '28, 37, 38, '39 (ou
vi-), 46-53, 69; L 1 | *-ē^o* W 59 | *-èn* W 1, '8, '9,
 10, 30 (ou 2), '39, '42, '56; L 61, 85, 87 | *-añ* W
 63 | *-èn* W 66; H 2 | *-é* Ni 19, 20 (Ard.; ou 2) |
vilè H 1, '39 (ou *vè-*), '42 | *-èn* L 35, 45.

4.^o a. 'crapaud-+batisse': *batis* Vi 22 ||
 b. +(gros) batisse: (*grò*) *batis* Vi 27 (et A, 1).

B. +*botri_é*⁷: *bòtri_é* Vi 43 (et A, 1) | *-ī_é* Vi 37
 (gros crapaud des caves; et A, 1).

C. +*rabô*⁸: *rabô* Ve 37 (ou A), 39, 40 (ou
 A); My⁹.

¹ Qqs var. provenant de la q. 518 «engoule-
 vent» (v. not. 80) ont été introduites dans le
 tableau.

² Présentation: on donne sous A, 1 les
 formes de 'crapaud', accompagné ou non d'un
 déterminant; la forme de ces déterminants
 figure sous 2, 3, 4: sous 3, on signale par
 l'italique les pts où le composé coexiste avec le
 simple 'crapaud'.

³ FEW 16, 362a, germ. *k r a p p a. — Pour
 'crapaud' jeune garçon, 'crapaude' jeune fille
 etc. (FEW 16, 363a), on se reportera à un vol.
 ult., où figureront les attestations de ces sens
 fournies en marge de la q. 447.

⁴ Pour 'raine', v. not. 99. — À A 44, «on
 dit plus souvent +*rin.ne* que +*crapôd*».

⁵ V. DL +*vèlin* venin: +*li* ~ *d'on crapôd*;
 comme on croit que le crapaud est venimeux,
 on l'appelle +*crapôd-vèlin*, LÉON. +*crapôd* cra-
 paud; +*c.-vèlin* id (venimeux), PIRS. +*crapôd-*
vèlin id. (enq. +*c.-vènin*). Porter le composé
 FEW 14, 235ab *vēnēnum*, auprès du simple
 Calv. *vlīn* crapaud. — Du point de vue de la
 forme, noter la dénasalisation de la finale en
-é, *-ī*, *-i* et les altérations suivantes: 1^o +*vènin*
 > +*vèlin*: le passage de *n* à *l*, assez fréquent en
 w., affecte d'autres représentants de la famille
 de *vēnēnum* (v. liég. +*vèlimeūs* venimeux,
 +*èvil'mer* envenimer, etc.); il existe dans d'au-
 tres patois et a été connu en afr.: v. FEW, *l.c.*;
 — 2^o +*vèlin* > +*vilin*, probabl^t réinterprété en
 'vilain', adj. qui possède notam^t le sens 'laid':
 v. DL +*vilin* et FEW 14, 455a *vīllānus*. —
 Au sujet de la crainte qu'inspire le crapaud, v.
 par ex. DASC., *Pêche*: «Autrefois on disait aux

enfants que les *+rêchons* [crachats] de crapaud étaient venimeux, de ne pas les prendre en main sous peine de contracter l'impétigo (*+dès môs* ['des maux'])».

⁶ Probabl' prénom *Baptiste*; le sens 'crapaud' ne figure pas FEW 1, 241b *Baptista*.

⁷ Dér. en '-ereau' de 'bot' crapaud. V. FEW 15/2, 40b **bütt*.

⁸ HAUST, *Stav.*, VILL. et SCIUS *+rabô*; comp. FEW 15/2, 40b **bütt*: malm. *rabô*, *Stav. rabô*. Wartburg considère le mot comme un composé de 'bot' crapaud et, sans doute, de 'rat' (n. 7), mais se fonde sur une transcription erronée (-ò au lieu de -ô). Du point de vue du sens, la proposition 'rat-bot' n'est guère plus convaincante. — Peut-être faut-il rapprocher la désignation orientale du crapaud des mots: 1° liégeois *+rabodé* trapu, courtaud DL (que Haust lie à *+bodé* gros et rond; *+pitit* ~ courtaud, trapu: cf. FEW 1, 423a *bod-*); malm. *id.* dans un sens analogue VILL.; 2° Ve 39, 40 *+râbolèt* courtaud etc. REM., *Gloss.*;

malm. *+râbolèt* petit garnement etc., VILL.; 3° Ve 39, 44 *+râbozèt* courtaud etc. REM., *Gloss.* On notera que malm. *rabodé*, *rabolèt* [sic] figurent d'après GRANDG. (partie éditée par Scheler) à la suite de *+rabô*, FEW 15/1, 40b-41a *bütt*. La question étymologique soulevée par cet ensemble de mots mériterait un examen approfondi.

⁹ Rép. approximative: *+crapôd-volant* L 114, ou *+crapôd* seul est connu. V. not. 80 ENGOULEVENT. — Compl^{ts}: *+i hoûzèle* [DL *+hoûzeler* gonfler, enfler; cf. FEW 16, 224b *hoos*, 229a *hosas*] *come on crapôd-vêlin* L 1; — *+a l'crapôd ki co^{te} lès dè^{nts}*, sans explication L 4. Littéral^l 'il y a le cr. qui compte les dents' [?]; — *+lu crapôd râbèye* [du v. *+râbier* ramper] B 6. Pour le sens du verbe, v. REM., *Gloss.* *+râbyi* se démener pour sortir d'un trou etc. Ve 39, *+râbi* marcher difficile^l, à petits pas Ve 40, et la proposition d'insérer le mot FEW 16, 659b *rampa*.

104. CRAPAUD ACCOUCHEUR (carte 63)

Q. G. 446 «sonneur de feu»¹.

Une note bibliographique de Léon Fredericq après la 1^{re} édition de DEFR., *Faune*² expose que: «Le petit batracien que l'on appelle *Lurtaï* aux environs de Liège et dont on entend le soir, pendant la belle saison, le cri musical, n'est pas le Sonneur en feu [...], comme l'indique l'auteur [...], et comme le croient bien des personnes, mais bien le Crapaud accoucheur (*Alytes obstetricans*). [...] L'alyte est [...] extrêmement commun aux environs de Liège, principalement sur la rive droite de la Meuse. [...] Son cri, en wallon *glouktège*, est monotone et présente quelque analogie avec le son d'un grelot [...]. Le sonneur igné s'entend beaucoup moins que l'alyte; il a un chant ou cri qui ne ressemble pas au cri *clouke* de ce crapaud.»³

Les dénominations du batracien sont, pour l'essentiel, formées à partir d'onomatopées censées reproduire son cri. Nombreuses lac.: l'EH n'a guère obtenu de rép. à l'o. de Namur et au s. de Neufchâteau.

A.⁴ *+lurtê*, *+lûr-*...: *lurtê* L 1, 7, '8, 14, 19, '32, 43, '50, 66, 94 (?), 114 (q. 447: petit crapaud qu'on entend le soir); Ve 6, 41, 42; My 1 (?), 4 | -è Ve 24 | -ê Ve 39, 44 | -e Ve 31, 32 | -ê My 3 | *lârtê* B 5 | -e Ve 34 | *lârtê* B 2, 4 | *lûrtê* Ve 1 | *lûr-* Ve 26, 38 | -ê Ve 35 | -ê L 87; My 6.

B.⁵ 1.⁶ a. *+clouc*...: *kluk* Th 64 (masc., petit crapaud noir); Na 135; Ph 16 (-â-q. 447: petit crapaud brun-noir gros comme le bout du pouce), 33 (q. 447); D '5 || b. *+clou-clou*: *klu klu* D 25 (masc.), 40 (probabl^l) || 2. *+cloukète*: *klukèt* Ne 47 (à Molinfaing) || 3. *+clouk'tê*, *-tia*...: *kluktê* L 113; B 6, 7 (à Rog.) | -ê L 106; Ma 4 (*kr-*) | -*tya* Na 116 | -*çâ* H 37 || 4. *+clouk'trê*, *-é*, *+cloutrê*...: *kluktrê* H 67, 68, '77; L 116; Ma 9-19; B 4 (-ê, ou *kukse*) | -ê D 34; H 49; Ma 2, 3 (*kuk-*), '15, 20, 24 (q. 447: crapaud qui crie le soir); B '3, 7, 9, '10, 11-16, '17, 23 (et Moin.), '26, 27, '32 (Burnon) | *klòk-* H 50 | *kluktrê* D 46; Ma 39, 40 (var. -*é* q. 447), '50, 51; B 21, 24 (et q. 447:

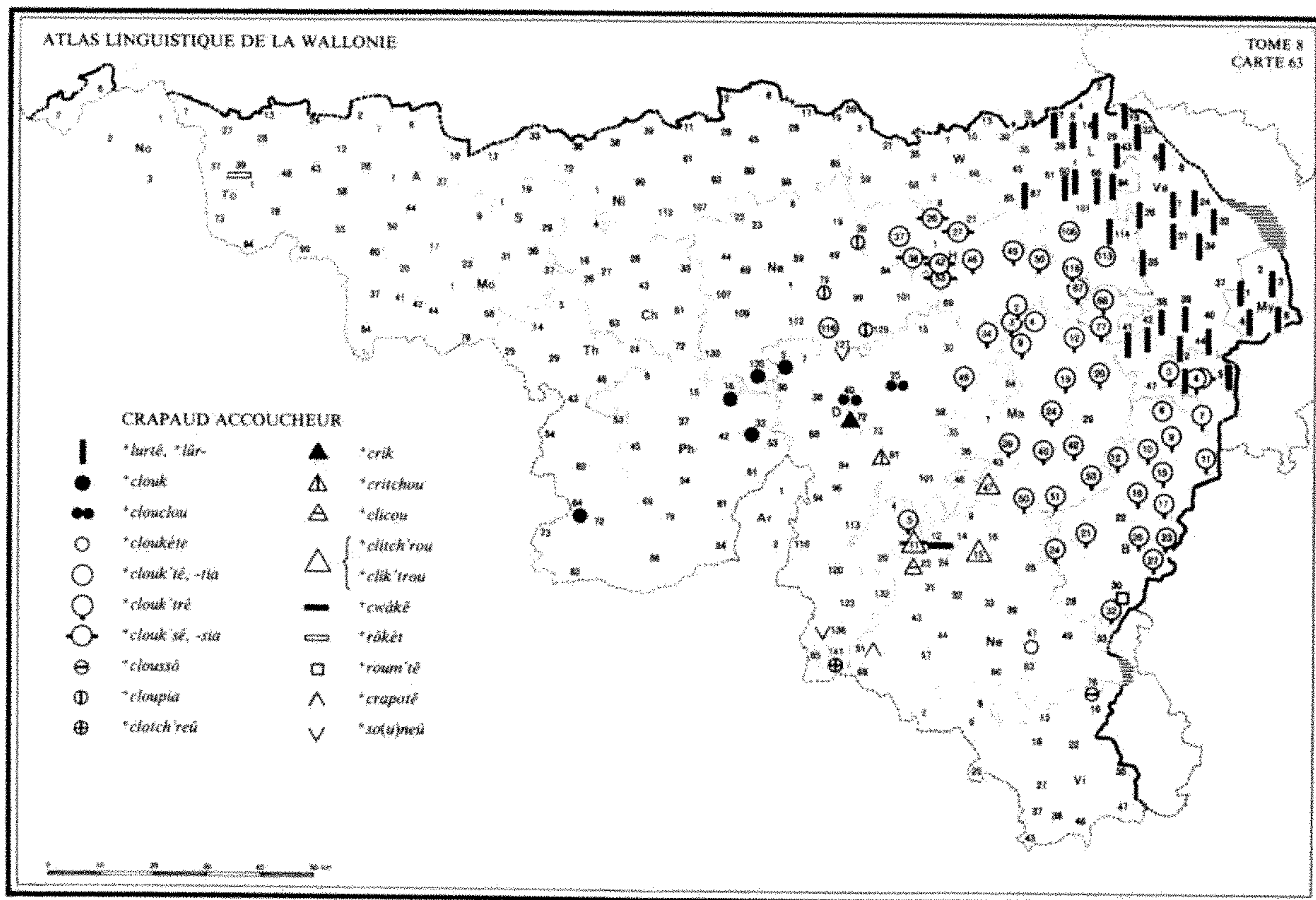

crapaud qui se met dans les fentes près des habitations); Ne '5 | -ē Ma 53 | *klutrê* H 46; Ma 42 || 5. *clouk'sê, -sia: *kluksê* H 27 | -ē B 4 (*kluk-*) | -sya H '26, 38, '42, '45, 53 | -ša H '26 (ou -sya) || 6. *cloussô: *klusô* Ne 76.

7. *cloupia: *klupya* Na 30, 79, 129 (tout petit crapaud dans les vieux murs).

8. *clotch'reû: *klôçré* D '141.

C.⁷ 1. *cric: *krik* D 72 (masc.) || 2. *critchou: *kriçu* D 81 || 3. *clidou: *kliku* Ne '23 || 4. *clitch'rou: *kličru* Ma '47; Ne 15 || 5. *clik'trou: *kliktrû* Ne 11, '22.

D.⁸ *cwākē: *kwākē* Ne '12.

E.⁹ *rôkét: *rôké* To 39.

F.¹⁰ *roum'tê: *ramtê* B '32.

G.¹¹ *crapotê: *krapotê* Ne 51.

H.¹² *soneû ...: *sônê* Na 127 | *su-* D 136¹³.

¹ Qqs réponses proviennent de la q. 447 «crapaud»; les précisions qui les accompagnent permettent d'identifier le crapaud accoucheur.

² Bull. de l'Académie royale des Sciences, des Lettres et des Beaux-Arts de Belgique, 3^e

série, t. XVIII, n^o 12 (1889), 601-603. On cite cet article d'après DEFR., *Faune* 3^e éd.

³ V. aussi les explications des tém. relatives à la taille et à l'aspect de l'espèce (petit, brun noir) et à son mode de vie (se met dans les fentes...). L'alyte est de petite taille, a un aspect terne et vit pendant le jour dans les anfractuosités du terrain, les fentes des murs... Le sonneur est plus gros, a le ventre rouge et vit surtout dans l'eau.

⁴ DL *lurté (-û- Verv.) crapaud accoucheur, REM., *Gloss.* *lurté. Le mot est classé FEW 16, 480b lork (crapaud), où il est transcrit avec une finale -é; le commentaire précise toutefois à propos du *u* du radical: «Der vokal des wallon. wortes ist nicht recht verständlich.» Il n'est pas fait allusion à la proposition de Haust (DL), qui jugeait que le mot avait une origine onomatopéique. On peut en effet rapprocher *lurté de liég. *lurète, *turlurète donzelle, fille éveillée, fr. et w. *luron*, etc.; on rattachera donc plutôt le mot au radical *lur-*, FEW 5, 463b, en le classant dans la dépendance de 'lurer' rabâcher, chan-

tonner, répéter le même son ou la même parole (norm.).

⁵ Comp. les verbes désignant le cri de ce crapaud: le *+lurté* crie *+clouc!* Ve 32; *+lès soneûs cloucant (signe d'pluie)* D 136; *+lès clouk'très clouk'tèt (sène k'i va fé bê)* H 67. V. DL *+clouk'ter*, *+glouk-* (s.v. *+lurté*); *+li clouk'trê clouk'sèye* Ma '50; le crapaud *+cloupe* Th 53; Ph 42 (= signe de pluie). Les verbes tirés des radicaux onom. *kluk-*, *klòk-*, *krak-*, *kròk-*, *klòč-*, *klup-*... figurent partiel^t sous *glòcîre*, FEW 4, 160a sv. (sens 'glousser'); comp., dans un vol. ultér., les onom. reproduisant les divers cris de la poule et leurs dér. verbaux. — Classement: simple *kluk* (1a) et redoublement (b); déverbal (2) et dér. en '-eau' (3) et en '-ereau' (4) de *+clouk'ter* (*+crouk-*, *+couk-*, *+clok-*); dér. en '-eau' (5) et en '-ard' (6) de *+clouk'ser* (*+clousser*); dér. en '-eau' (7) de *+clouper*, en '-ereuil' (8) de (?) *+clotchî*.

⁶ Ajouter DL *+coulouc* (F) cri du crapaud accoucheur; nom de cet animal, BAL *id.* crapaud accoucheur; DASN. *+clouc-clouc* (inc. de Goff., HAUST, *Chestr.*) crapaud accoucheur.

⁷ V. FEW 2/1, 1336a *krikk-*: 'criquer' faire un bruit sec, 781b *klikk-*: 'cliquer' faire un bruit métallique, 788a *klitš-*: 'clicher' fermer la porte au loquet (ALW 4, not. 28)... Suffixes: '-euil' (2, 3), '-ereuil' (4, 5). Comp., classé FEW 21, 263a, ardw. *clichéron* ('-eron', ou mauvaise transcription pour *-erou*?). — Ces radicaux onomatopéiques sont aussi à l'origine des principales désignations du grillon (not. 146).

⁸ Comp.: la grenouille *+cwâke* Ne 39; le

crapaud *+cwâk'siye* [-i,] Ni 20. La forme de Ne '12 est un dér. en '-eau' du premier des deux verbes. Porter le sens FEW 2/2, 1599b *kwa-*, et comp. *+cwâk* corbeau (not. 49, C).

⁹ Sans doute dér. en '-et' de l'adj. 'rauque'; ajouter le mot FEW 10, 130a *raucus*.

¹⁰ Sans doute dér. en '-eau' d'un v. **+roum'ter*, à rapprocher de liég. *+rom-dodom*, *+roum-dou-doum* onom. imitant le roulement du tambour et *+ram'ter* bavarder (FEW 10, 38a *ramm-*). On classerait le mot sous *rom-*, FEW 10, 451.

¹¹ Dimin. en '-eau' de 'crapaud' (avec réfection en '-ot-eau'): l'alyte est très petit.

¹² Traduction littérale de la q.

¹³ Autre rép.: *+crapôd d' mureut* Mo 44, relevé à la q. 445 «rainette» (cf. not. 102, n. 12), pourrait désigner le crapaud accoucheur. Aux formes de l'EH, on ajoutera LÉON. *+lonkia* «crapaud à voix douce», qui est probabl^t dér. d'une onom.; comp. les désignations de l'alyte mentionnées sous *lu-*, FEW 4, 426b. — Autres notations relatives aux cris des crapauds (et des grenouilles): *+lès rênes fèt ravèt* L 4 (le soir quand elles crient). V. DL *+aler à ravèt* L 4 se rassembler le soir en plein air pour parler; *+fé ravèt* L 50 et vol. ult. — Météorologie: v. n. 5 et ajouter: *+lès rin.nes brèyèt, i frè bê n'min* W 1; *+a l' lurté ki brèt, i va fé bê* L 94; *+cwand lès-arondes volèt bas (razèt) èt cwand lès clouk'très clouk'tèt à fwèce* ['à force'], *c'èst sène k'i va fé bê* H 67; *+cwand l' clouk'tê tchante, lès s'minces gâtèt ozès sètchès* [pourrissent dans les sacs] il est temps d'ensemencer B 7 (Rogery).

105. CHABOT (carte 64)

Q. G. 585 «chabot».

Ce petit poisson de fond à grande tête plate, que les enfants s'amusent à pêcher à la main ou à la fourchette en soulevant les pierres sous lesquelles il se tient caché, est assez bien connu, sauf à l'ouest¹. On le désigne par 'chabot' dans la plus grande partie du domaine, par *+tchacâ(r)*... dans la province de Luxembourg, de même formation que *+macâr* attesté dans CARL.¹ Les deux premiers mots

connaissent aussi le sens 'têtard'; le dernier dérive du radical *mak k-*, qui est à l'origine de *+makète*, *-elote*... têtard. V. not. 101.

A.² I. a. *+tchabot*³...: *čabò* Ni 6, '9, 17, 20, 28, '44, 80, 85, 93, '102, 107; Na 1, 19-23, 44, 49, 79, 84, 99, 112-135; Ph 6-42, 53-81, 86; D sauf 96 (lac.), 132 (id.), 136; W 3, 63; H 1, 27-38, '39, '42, 49-67, 69; L 1, 2, 7, '8, 19, 29, '32,

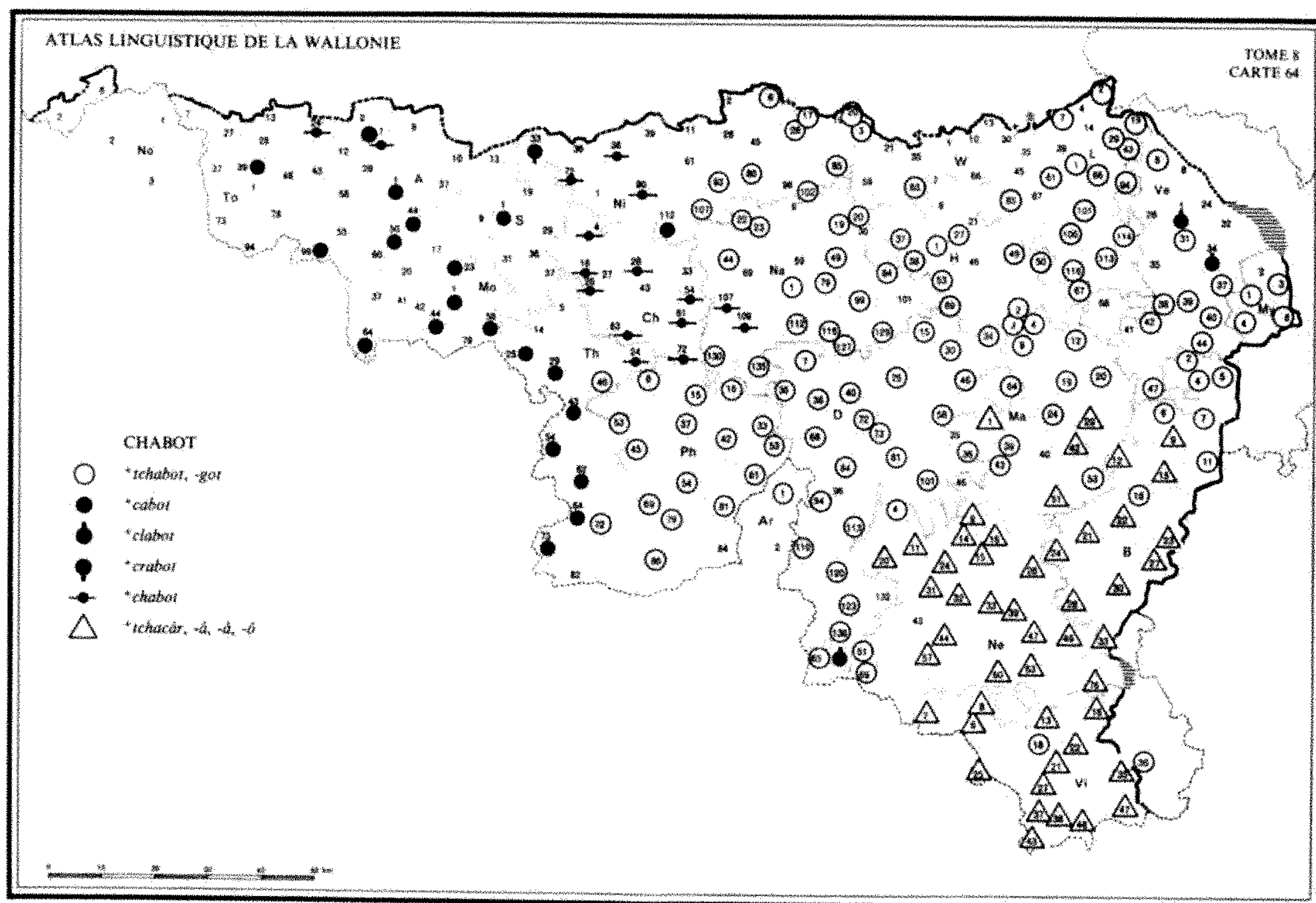

43, 61-85, 94-116; Ve 6, 31, 37-40, 42, 44; My 1, 3-6; Ma 2-24, 36, 39, 43, 53; B 2-7, 11, 16; Ne 4, 51, 65, 69; Vi 18, '36 | -o Th 72; Ph 45; Ar 1 | -ô Th 46, 53 || b. **+tchagot**: *čagò* Ve 47.

II. a. **+cabot**⁴ ...: *kabò* A 7 (592, v. *ša-*); S 1 | -o A 1, 44; Mo 1, 23 (ou *-byò*), 44, 58; Th 73 | -ô A 50; Mo 64 | -ó To 99; Th 25, 29, 43, 54, 62, 64 | -i_u To 39 | -yò⁵ Mo 23 || b. **+clabot**⁶: *klabò* Ni 112; D 136; Ve 1 (?), 34 (à Solw.) || c. **+crabot**⁷: *krabò* Ni 33.

III. **+chabot**⁸ ...: *šabò* A 7 (v. *ka-*); Ch (sauf 27, 33, 43: lac.); Th 24; Ni 38, 72, 90; Na 107, 109 | -ô To 24.

B. **+tchacâr, -â, -â, -ô**⁹: *čakâr* Ma 1; Ne 15, 20; Vi 2 | -â Ma 29, 51; B '8, 9, 15, 22 (q. 592 «autres poissons»: «petit *+grèví* [vairon] avec tête grosse»), 23-33; Ne 76; Vi 13, 16, '21, 22-47 | -â, -â Ma 42; B 12, 21 | -ô Ne 9-14, 26-39, 44-49, 57, 60, 63 (~ *+à grosse tesse*); Vi 6, 8.

C. **+grosse-tiësse**: *gròs tyès* D 94¹⁰.

¹ Aujourd'hui, le chabot a pratiqu^t disparu dans la partie w. du bassin de l'Escaut: J.-C.

PHILIPPART, *Protégeons nos poissons*, 92. Il devait déjà y être rare au moment de l'enq.

² V. FEW 2/1, 346b, n. 5: on rattache traditionnel^t le fr. *chabot* à l'aprov. *cabotz* (< lat. *capōcēus*, dér. de *caput* signifiant 'poisson à grosse tête'), quoique cette étym. ait été discutée. La proposition de Sjögren de reconnaître en 'chabot' un composé 'chat' + 'bot' (de **būtt*) ne peut s'appliquer pour toute la partie du domaine belgo-roman où 'chat' se dit *+tchèt* (v. vol. ult.); on ajoutera cet argument à ceux de Wartburg, FEW, *l.c.*, qui déclare impossible de tracer une limite géographique entre les formes qui s'expliqueraient de manière satisfaisante par *capōcēus* et celles qui pourraient avoir une origine différente. On considérera donc que les formes belgo-romanes sont, comme le fr. *chabot*, empruntées aux parlers méridionaux, ce qu'indiquent la conservation du *b* intervocalique; comp. *cabus* chou (FEW 2/1, 343b *caput*), lui aussi emprunté à l'occitan. On notera sur la carte ci-jointe que la zone pic. *ka-* (dont la limite correspond à celle de *k-* dans 'char':

ALW 1, c. 12) est séparée de la zone w. *ča-* par une aire *ša-* (Nivelles, Charleroi; traitement inc. en w.), ce qui plaide aussi en faveur de l'emprunt: *capōcēus* aurait été adopté par le nord sous la double forme *cabot* et *chabot* (> adaptation w. en *tchabot*). Pour l'initiale *+cla-*, *+cra-* de certaines var., v. n. 6-7.

³ DL, VILL. (aussi 'souillon, malpropre'), SCIUS, LÉON., PIRS., BALLE, BAL, etc. La définition de PIRS. («chabot [...]; loche: il y en a de deux espèces, les gros et les minces, et ces derniers sont appelés *+inwiyes* [anguilles]») s'explique par la confusion entre le chabot et la loche (v. aussi n. 10), et entre celle-ci et l'anguille. — Sous cette forme, le t. 'chabot' rencontre les mots de la famille de *+tchabot* (W 10, 30), adj., creux, évidé; *+tchabote*, f., creux, trou (arbre, dent, etc.) DL. V. FEW 21, 52b, 57a; 23, 3a et LEGROS, *Ruches* 57, n. 99, qui propose le rattachement de ces mots à **büt t*.

⁴ V. DELM. *+cabot*, subst., chabot; adj., têtard, opiniâtre, mais SIG. *id.*, subst., têtard; sommet de la tête, vertex, DEPR.-NOP. «jeune poisson non formé à grosse tête» [?], DASC., *Poiss.* chabot, COTT. *id.*, REN. *id.*, têtard.

⁵ V. aussi DASC., *Poiss.* *+cabiau* (ou *+chabot*) S 31, 36, forme où on décèle l'influence de 'cabillaud' (COTT. *+cabiô*).

⁶ V. WISIMUS *+clabot* petit poisson d'eau

douce, et comp. les t. 'clabaud' chien qui aboie fortement et 'clabot' grelot (FEW 2/1, 733ab klapp-).

⁷ Cette forme a probabl' été influencée par *+crabot* caissette DEPR.-NOP., COPP.; *id.*, *+clatiroir* ALW 4, 155; *+(s)crabot* chétron *ibid.* 178a, etc., lesquelles se rattachent au même étymon que liég. *+harbote*, *+tcha-* (< **büt t*?; v. ci-dessus n. 3).

⁸ Sous cette forme, en plusieurs de ces pts, 'chabot' est homonyme de 'sabot' (v. vol. ult. et FEW 15/2, 43a **büt t*).

⁹ Étym.: v. not. 101, n. 7. Pour le sens 'chabot', v. LIÉG., *Gloss. S'-Lég.* *+tchacâ*, HAUST, *Chestr.*, MASS. *+tchacô*.

¹⁰ Ajouter CARL.¹ *+macâr*, inséré avec Ardennes, lorr. *macâ* FEW 21, 248b. De même que *+tchacâr* (et var.) se rattache à l'onom. *tšak-*, *+macâr* est formé à partir du rad. *makk-*. On comparera *+macâr* à *+make*, *-ête*, *-elote* têtard (not. 101, B), et on le portera FEW 6/1, 71b *makk-*. — Rép. approximatives: *+mak'lote* L 87 (?). V. not. 101 TÊTARD, B, 4; — *+mostâye* Ni 6, '9. V. not. 119 AUTRES POISSONS, sous 5°. — Expressions: *+eune têsse come un tchacô* une grosse tête Ne 39; — au sens fig., *+il è eune têsse du tchacô* il est têtard Ne 47; *+t'ès ène têsse come un tchacô* Ne 39; *+il è ène heure* ['hure' tête] *dè tchacâ* Vi 35.

106. ANGUILE (carte 65)

Q. G. 589 «anguille».

Le groupe gw intérieur de *anguilla* se réduit à w., pic. w, mais à o.-w. et s.-w. g, comme en fr.: comp. ALW 1, c. 1 AIGUILLE et 53 LANGUE, et v. REMACLE, *Différenciation* § 54. La voy. initiale est tantôt *ā* (d'où qqfs *ā*, *ō*), tantôt *ē*; le deuxième traitement caractérise une vaste zone centrale et deux pts orientaux¹. Le *i* final suivi de yod s'ouvre en *é*, *è*, *ê* à l'est; comp. l'évolution de *ī* en hiatus (ALW 1, c. 98 VIE). — Noter la présence de deux îlots: *+éwèye*, *-iye*, à la limite est de la zone *+in-*; *+anwiye*, à l'ouest de la même aire.

En ADD., nom de la jeune anguille.

◆ BRUN., *Enq.* 1238; FEW 24, 567a *anguilla*.

I. *+anwèye*, *-i(ye)*...: *āwèy* W 10, 30; L 1, '32, 85, 101, 113, 114; Ve 35-39, 41, 42 (-ey), 44, 47; My 4; B 2-11 | *-ēy* H 50, 67, 68; L 14, 43, 87, 106, 116; Ma 4, 12, 20 | *-āy* Ni 11 | *-ēy* L 39 | *-ēy* Ma 51; B 21 (à Roum.) | *-īy* A 12; Ch 61; Ph 79; D 46, 120; B '14, 15, 16, 22, 23, 27, 28; Ne 11-15, 20, '22, '23, 26, 31 | *-ī*, B 21 (v. *-ēy*); Ne 24 | *-ī_o* B 30 | *-ī*, To 43 | *-iy* A '13, '18 | *-i_o* A '10 | *āⁿwèy* L 61 | *-ēy* L 94; Ve 1, 26 | *āwèy* L 66; Ve 40; My 1, 2 | *-ēy* Ve 24 (ou

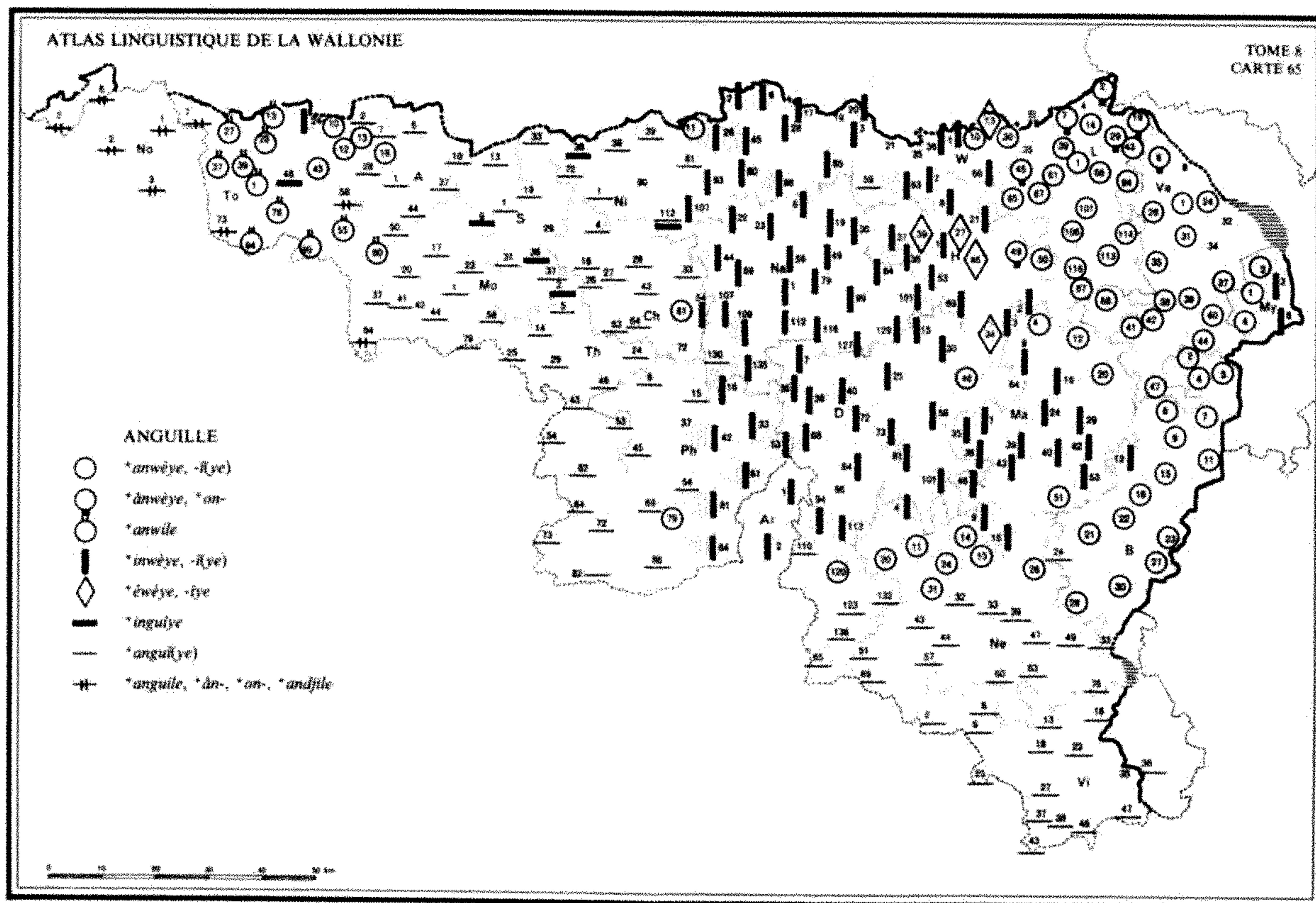

-ēy) | -ēy Ve 31² || +ânwèye, +on-...: âwèy L 45 | -ēy L 19 | ôwèy H 49; L 7 | -ēy W '42 | -ēy L '8, 29 | ô- L 2 | ô- Ve 6.

II. +anwile, +ân-...: âwil To 1, 13, 27-39, '71, 94, 99; A 55, 60 | â- To 78.

III. +inwèye, -î(ye)...: êwèy D 38, 68, 72; W 1, '36; H 2, 21; My 3, 6; Ma 1, 2, 9, 29, 39-42, 53 | -ēy D 84 | -ēy W 66; Ma 3, 19, 24 | -ēy W 63; H 1, 8, 37, 38 | -ēy H '28 | -îy Ch '54; Ni 2, '5, 6, 20 (à Ard.), 26, 28, 45, 80, 85, 93, '97, '102, 107; Na 1, 6, 30-129, 135; Ph 16 (ê-), 33, 42, 53, 61, 81, 84; Ar; D 7, 25, 30, 36, 40, 58, 73, 81, 101, 113; H 53, 69; Ma 35, 36, 43, 46; B 12; Ne 4, 9, 16 | -îy D 15 | -î D 94 | -îy To 24; Ni '9, 17, 20 (-îy à Ard.), 98; Na 19-23 | -îy W 3 || +êwèye, -îye: êwèy D 34 (ê-: «comme le village» [Aywaille, L '118]); W 13; H 46 | -ēy H '39 | -îy H 27, '42.

= IV. +inguiye...: êgîy To 48; S 36; Th '2; Ni 112 (mais â- selon autre enq.) | -îy Mo 9 | -ēy Ni 36.

V. +anguil(ye)...: âgîy A 44; Mo 37 (âⁿ-); S 10-19, 31, 37; Ch 4-26, 63, '64; Th; Ni 39, 61, 112 (ou ê- selon enq.); Na 130; Ph 6, 15, 54,

69, 86; D 110, 123, 132; W 59; B 24; Ne 44, 49, 63, 69, 76; Vi 6 (ang-), 16, 18 (âⁿg-), 25 | -îy Vi '21 (âⁿg-) | -î A 37; Mo 1, 20; Vi 2, 22 (ang-) | -îy A 2, 7, 28, 50; Mo 17, 23, 41, 58, 79; S 6; Ni 1, 72; Ne 65 | -îy Ch 27-43; Ph 45; Ne 32-43, 47, 60; Vi 13 | ang- Vi '36, 43 (ou âⁿgi selon enq.), 47 | âgîx [notation de l'enq.: -h/y] A 1 | -î D 136; Ne 51, 57 | ang- Vi 8, 27, 37, 38 | âgi, B 33 | âⁿgi Vi 43 | aⁿη- Vi 46 | âgêy Ni 38 | -e, Ni 33 | -ēy Mo 44.

VI. +anguile, +ân-, +on-: âgil To 7, 58; A '52; Mo 64 | â- To 73 | ô- To 6 || +andjile, +ân-³: âgil No 1 | â- No 2, 3; To 2⁴.

¹ ê serait-il une altération de â sous l'influence de la finale? Comp., à propos de l'alternance a-/ê- à l'initiale de 'aiguille', ALW 1, c. 1, n. 3: «On peut se demander si l'ê initial de +êwîye résulte d'une altération de l'a du type +awîye ou s'il s'explique comme l'ê du fr. +êguîye.» V. aussi not. 9 AIGUILLON, n. 1.

² Ajouter DELM. «anwille» [-iy ou -îy] (EH: +anguî).

³ Ajouter MAES *+andjile* (EH *+anguile* à To 7). Palatalisation picarde récente.

⁴ Expressions: *'+ê s' plôye* comme une anguille' Ni 45; *'+i s' kitape ---'*, d'un gamin qui se trémousse alors qu'on voudrait le rosser Ma 40: propr' 'se contape', FEW 13/1, 103b tapp-. V. aussi DL *'+i v' ride* [glisse] *èl min ---* et *'+esse coriant* [souple, flexible: propr' 'couroi-ant', FEW 2/2, 1222a cōrrīgia] ---, DASC., *Pêche +coria* [dur, résistant; FEW, l.c.] ---, PIRS. *+wèspiyant* [vif, remuant: propr' 'guèpillant', sur lequel v. not. 97, n. 10] ---, et comp. MAES *+andjile*, fig., personne vive et frétilante; — *'+il èst mwinre* [maigre; littéral' 'moindre', FEW 6/2, 123a mīnor] comme une anguille' Ni 20. Expr. et sens dér. analogues pour l'orvet: v. not. 97, n. 1 et 10. — Pour 'anguille de bois', 'a. de haie' orvet, v. not. 97, E; pour 'anguille à sept trous' lamproie, v. not. 117, B.

ADD. Jeune anguille.

1. *+awèye*¹: *awèy* L 43 (petite anguille de ruisseau pêchée à la fourchette); — 2. *+aw'-djawe*, *+ab-*, *+inw'djale*²: *awġaw*, *ab-* Na 84; *ēwġal* Na 79³.

¹ Littéral' 'aiguille'. Porter le sens 'jeune anguille' FEW 24, 119b *acūcula*, près de

'aiguille' esox [= brochet] et 'aiguillette' fretin.

² V. aussi LÉON. *+inwiale* (Maréchal, à Namur): isolée, cette forme pourrait s'analyser comme un dér. en *-ëlla* de *+inwīye*; mais il s'agit plus vraisemblabl' d'une var. du t. namurois classé sous 2. — Les formes de l'EH, que confirment PIRS. *+aw'djale*, *-awe*, *+ab'djawe*, *-ouwe*, *+inw'djale*, *-awe* doivent être rapprochées du liég. *+aw'hê* fretin; alevin; jeune anguille DL, que Haust rattache à **acūcēllu* (FEW 24, 118a). De même que **acūcēllu* > liég. *+aw'hê*, dont le correspondant namurois serait **+aw'ja*, **acūcēlla* explique la forme namuroise *+aw'jale*. Altérations: 1° la fricative *ž* se renforce en une affriquée *ġ*; 2° la finale *-al* s'altère en *-aw*, sous l'influence de l'initiale *aw-*; de *-aw* vient *-aw* (PIRS.), aboutissement régulier d'une diphtongue *au*; 3° le groupe initial *aw-* se transforme en *ab-* (passage au stade occlusif); s'altère en *ēw-*, suite à l'attraction d'*+inwīye*. — On rapprochera donc des formes nam. déjà classées FEW 24, 118a **acūcellum* (corriger *awal-djale* en *abdjawe*) les formes d'Andenne insérées FEW 21, 248a.

³ Ajouter *+cowète* petite anguille DL, dimin. en *-itta* de 'queue', FEW 2/1, 530a *cauda*. Le sens 'jeune anguille' dérive du sens 'cordon' que connaît le liég. *+cowète*.

107. CHEVESNE

Q. G. 586 «chevenne ou chevanne».

En général 'chevesne'; parfois 'meunier' connu dans le même sens en français.

A.¹ I. a. *+dj'vène*, *+tch'fène* ...: *ġvèn* D 30, 34, 64; W 63; H 1, 21, 27, '28, 38, '39, '42, 49-67; L 1, 2, 19-87, 101-116; Ve 1, 24, 35, 38, 39, 40 (à Lod. et à Coö), 42; My 1 (en gén., mais *ġwèn* H. Cunibert), 3; Ma 3-9, 20, 29, 40; B 2, '3, 4, 9; Ne 26 | *-en* Ma 24, 42 | *ċfèn* Ch 16, 43-63, '64; Th 29-67, 73; Ni 28, 61, 98, 112; Na (sauf 44; lac. Na 19, 129); Ph 6-53, 61, 69, 81; Ar; D 7, 25, 38, 40, 58, 68-94, 101, 110 (poisson inc.), 120; H 37; Ma 1, 35-39, 43, 51, 53 (mais *šfèn* q. 592 «autres poissons»); B 21

(Flam.), 28, 33; Ne 4, 20, 24, 33, 49, 63 (ou *ċu-*), 76; Vi 2, 16, 18 (ou *ċu-*), '21, 22, 27 | *-en* Ch 26; Th 24; Ph 79; D 36 | *ċivèn* Na 69 | *ċu-* Ne 63; Vi 18 || b. *+tch'fane* ...: *ċfan* D 136; Ne 44, 51, 57, 69; Vi 8 (ou *ċu-*) | *ċu-* Vi 6, 8.

II. a. *+j'vène*, *+ch'fène* ...: *žvèn* To 73 | *šfèn* Th 72; Na 44; Ph 54, 86; Ma 53 (q. 592, v. *ċfèn*); B 22; Vi 37, 38, 46, 47 | *šävèn* No 3 || b. *+ch'fane*: *šfan* Vi 43.

B.² *+mon.nī*, *-i* ... *+mou-*, *+mo-*: *mōnī* Th 25, 54 (et A); Na 79 (*+blanc* ~ q. 592 «autres poissons»), 84 (gros chevenne, v. A); Ph 81 (qqfs *mā-*, et A) | *-ī* Mo 58 | *-ī* S 37 (q. 592) | *-i* Th 72-73 (variété de chevenne, v. A) | *-nye*

Mo 64 | *mānī* Ni 1 (q. 592) | *manī* Ve 40 (à Coo, et A) | *mōnī* To 37 | *mānyé* No 1³.

¹ V. DL *+tch(i)vène*, après syll. masc. *+dj'vène* chevanne, ainsi que LÉON., PIRS., BALLE, BAL, DEPR.-NOP., MASS., LIÉG., etc.; ajouter COPP. *+tch'fène*. FEW 2/1, 264b *capito* (> *capitine*). Comp. le traitement de *a* initial et la sonorisation de *čf-* en *ǵv-* dans 'cheveux' (ALW 1, c. 17) et 'cheval' (vol. ult.). — Genre: le plus souvent masc., comme en fr., le mot est dit fém. à B 22, 33; Ne 63, 76; Vi 6, 8, 18, 22, 27 et par MASS. À Na 69, on connaît *+on tch'fène* et *+one tchivène*.

² Ajouter DL *+mounī*, PIRS. *+mon.nī*, COPP. *+moūnī*, DASC., *Pêche +moūnīn...*; FEW 6/3, 36b *molinaris*. V. BONHOMME, *Pêche* 238, n. 2: «Le chevesne est parfois appelé *+mounī* parce que, autrefois, lorsqu'il y avait encore des moulins à eau, ce poisson se tenait volontiers dans les remous que faisait la roue.» Il semble plus vraisemblable que 'meunier' soit motivé par les petits tubercules blanchâtres qui apparaissent sur la tête et les parties antérieures du mâle à la période nuptiale; comp. la motivation de 'meunier' espèce de hanneton (not. 127, F).

³ Aux mots relevés par l'EH, ajouter *+pource d'êwe* DEFR., *Faune*, *+pource d' l'êwe* BONHOMME, *Pêche* 238: propr^t 'pourceau d(e l)'eau', «parce qu'il mange tout ce qu'il trouve». — Jeune chevesne: 1° *+dj'vinê*, *+dj'vê-*...: *ǵvinê* L 113; *ǵvènē* Ma 4. Dimin. en *-ëllu* de 'chevesne'; v. DL, FEW 2/1, 264b; — 2° *+makète*: *makèt* Na 1, 79; H 39; L 66. Comp. le sens 'têtard' du même type (not. 101, B, 2) et v.

FEW 6/1, 71a *makk-* (pas le sens 'chevesne'). V. aussi *+coreû* jeune chevesne DFL, BONHOMME, *Pêche* 238 (sans étym.), FEW 21, 251a (d'après DEFR., *Faune*). Comprendre probabl^t 'courroi', m., dont le sens premier est 'courroie' (cf. afr. *coroi*, [...] LLouv. *corwa* FEW 2/2, 1221b *corrīgīa*). La métaphore conviendrait bien à un poisson qui n'a pas encore atteint le stade de maturité; comp. *+cowète* jeune anguille (not. 106, ADD., n. 3).

— Termes génériques s'appliquant à l'ensemble des cyprinidés (chevesne, ablette, goujon, gardon...) (compl^{ts} venant de la q. 592 «autres poissons»): 'blanc': *blā* D 120 (q. 592); Ve 31, 38, 40 (et Challes); Ma 51; B 7, 11, 21 (à Roum.), 30; Ne 11, 31 (q. 592); 'blanc poisson': *blā p.* Ni 2 (q. 592); Na 84 (q. 592: «plus gros que l'ablette»); Ve 31; Ma 24, 42 (pour *ǵven* et *barbē* q. 592), 46; B 4, 5, 16, 21; Ne 39, 47. V. en particulier DASN. *+blanc*, synonym. de «chevanne», et comp. les sens relevés FEW 15/1, 142b **blank*. — Espèces proches du chevesne: *+wène*: *wèn* L 66 (fém., «hybride du chevesne et du gardon»). Même définition dans BONHOMME, *Pêche* 255, qui ajoute *+win.ne*, f., L 16, 28, 30, 41, 52, 53, 65, et propose de rattacher le mot au néerl. *winde*; néerl. dial. *windel* lamproie (ENDEPOLS, *Diksjenaer van 't mestreechs*); *winne* (*Algemeen Vlaamsch Idioticon*). On notera que DEFR., *Faune* définit *+wène*, *+win.ne* par 'ide mélanotte', ce qui est certain^t correct (les renseignements qu'il fournit sur ce poisson sont précis et exacts); — *+rèyon*, *-gnon*, *+rèyon* vandoise: v. not. 111 GARDON, ADD.

108. ABLETTE

Q. G. 592 «*ablette*; autres poissons que vous connaissez».

Deux dér. de *albus* blanc sont motivés par la couleur claire aux reflets argentés de l'ablette commune. Parmi les autres dénominations, plusieurs doivent s'appliquer à l'ablette de rivière ou ablette spirilin: cette espèce, au tronc nettement plus haut, a la ligne latérale incurvée et marquée de noir; en période de

frai, elle porte aussi une bande longitudinale foncée.

◆ BRUN., *Enq.* 1238.

A.¹ a. *+âblète*, *+â-*, *+ô-*...: *āblèt* Na 116, 127; H 21, 27, '28, '39 (ou *ā-* selon enq.); L 61, 85, 87; Ve 35, 38, 40, 42; My 1, 2; Ma 1, 29,

51, 53 (ǎ-); B 6, 22, 28, 30; Ne 49; Vi 2, 16, '21, 22, 27, 37, 38 | ǎ- D 30, 34, 64; W 1, 10, 13, 30; H 1, 8, 37, 38, '39, '42, 46-53; L 45, 106-116; Ma 3-9, 19, 40, 42 (-et); B 12 | ǎ- H 67; L 1, 2, 7, 14, 29, 39, 94, 114; Ve 1 | ǎ- L 19, '32, 43, 66; Ve 6 | ǎ-, ó- Ch 61, 63, '64; Th 24; Ni 107; Na 1, 30, 49-112, 129, 135 (-et); Ph 16, 53, 81; D 7, 15, 36 (-et), 38, 40, 81, 113, 136; L 101; Ma 43; Ne 4, 44, 51, 57, 69; Vi 6, 8, 43 || b. **+amblète**: *āblèt* B '32 (à Burnon, inc. à Hollange); Ne 33, 60 || c. **+ablète**...: *ablèt* No 3; To 2 (-ēt), 7, 27, 73; Ch 16, 26 (-et), 33; Th 5, 25, 29, 46-54, 72, 73; Ni 61; Na 44, 109, 130; Ph 6, 15, 37, 42, 45 (-et), 54, 69, 86; Ar 2; D 101 («les blancs»), 110, 120; H 69; Ma 24, 36; B 33; Ne 20 (enq. compl., mais inc. J.H.), 24, 63; Vi 18, 25, '36, 46.

B.² **+ampièle**: *āpyèl* To 1, 39 | *āp,èl* To 78 (poisson très remuant).

C.³ **+coyène**: *kòyèn* Ph 33; Ar 1; D 38, 68 (parce qu'elle è-st-ossi strwète k'one ~), 94.

D.⁴ 1. **+platale**: *platal* Ve 38 (E. Natalis, synonym. de A), 40 (à Coe, L. Paquay); B 9 (= ?).

2. **+platine**: *platin* B 15.

E.⁵ **+palète**: *palèt* B 16 (ablette spiralin).

F.⁶ **+lôrdjète**: *lôrgèt* Th 24 (et A).

G.⁷ **+blingue** (f.): *blēg* D 136 (grosse ablette).

H.⁸ **+godje** (f.): *gòč* H 1 (aspie baponctué)⁹.

¹ Dér. en -itta de *albulus*; FEW 24, 303a. Comp. *+ābèye* alose, not. 113, A. — Altération: *+amblète*, peut-être d'après *+amblète* vieille lame usée, HAUST, *Chestr.* et ALW 4, 231b (chestrolais et s.-B).

² Dér. en -ëlla de *albus*; v. FEW 24, 299b **albellus* et FEW 21, 250b; BALD., *Etym.* 1, 719. Pour la nasalisation de l'initiale,

comp. A, b; noter l'assourdissement de *b* en *p* et la diphtongaison propr^t pic. de *ë* dans le suff. -ëlla (comp. ALW 1, c. 87).

³ Propr^t 'couenne'; BRUN., *l.c.* relève le même type à Givet et à Fumay. Déplacer 'couenne' ablette de FEW 21, 250b à 2/2, 1596b **cutīna*, et comp. PIRS. *+coyène* jeune poisson.

⁴ Dér. en -ëlla et en -īna de *plattus*. Le mot s'applique probabl^t à l'ablette de rivière (v. l'introduction). Insérer le sens FEW 9, 50a, près de 'platelle', '-ine', etc. diverses espèces de poissons plats. En frm., *platelle* est synonym. de *rotengle*.

⁵ Même motivation que les deux désignations précédentes. Porter le sens FEW 7, 478a *pala*.

⁶ Littéral^t 'largette', sans doute ablette de rivière (v. l'introduction). Déplacer le mot du FEW 21, 250b au FEW 5, 186b *largus*, en comp. la motivation de frm. *largeotte* petit poisson très large du ventre BeauquierFn; ce dernier terme figure FEW 5, 186b avec l'identification «*abramis blicca*» [?; un des noms de la brème bordelière (20-30 cm)], d'après BARBIER, RLR 56, 208.

⁷ Rapprocher de BRUN., *l.c.* *+bèrlingue*, *+bér-*, *+blingue* variété d'ablette non identifiée. — Sans doute ablette de rivière, à cause de son aspect rayé. Déplacer les mentions du FEW 21, 250a vers le FEW 15/1, 274a **bretling*, où le *t*. est attesté pour Guign.

⁸ Littéral^t 'gouge': v. DL, FEW 4, 183a *gōbius* (où il faut porter la mention du FEW 21, 250b), et comp. not. 110, n. 1.

⁹ Rép. approximative: 'petit blanc': *pti blā* Th 72, 73; 'blanche': *blāk* Ni '102. V., dans ce sens, LIÉG. *+blantche* petit poisson blanc, ablette, et comp. not. 107, n. 3.

109. VAIRON

Q. G. 583 «*vairon*».

Nombreuses lac.: le petit poisson servant d'appât pour la pêche au vif n'a pratiqu^t pas été dénommé au n. et à l'o.¹ Dans une grande partie du domaine w. et au n. du domaine gaum., on l'appelle 'gravier', parce qu'il se tient volontiers au fond de l'eau, sur le gravier.

Ailleurs, l'EH a relevé 'vairon' et *+djônî*, qu'explique la couleur du poisson, ainsi que *+crèvè* et *+cou d'awèye*.

◆ BRUN., *Enq.* 1238.

A.² a. **+grèvî**, **gra-**...: *grèvî* Ph 81; Ar 1; D

7, 30, 36, 38, 58-94, 110, 120, 132; H '39 (ou *gra-* selon enq.), 50, 67; L 1, 2, '32, 39, 61, 66, 101, 113, 116; Ve 6, 38, 40 (et *Coo*), 42, 47; My 1, 3-6; Ma 1, 3-9, 19-24, 36-42, 46-53; B...; Ne 9, 11, 15, '22, '23, 26, 32, 44, 51, 57, 69 | -īy Ph 53 | -ī Ve 31 | -vyè Ne 39 (Lamouline), 49 | *gravī* Na 1; D 15, 40, '135; H '39 (ou *grè-*); Ma 43; B 12; Vi 2, 6 | -i W 59; H 8 | -é D 136 | -vyè Ne 33, 47, 63, 76 | -v_iyè Ne 60 || b. **+grav'li³**: *gravī* Vi 8, 13, 18.

B.⁴ a. **+vèron**, **+vê-**, **+vé-**, **+vâ-**...: *vèrō* Ch 43, '64; Ph 53, H 37; Ne 4 | -òⁿ Ve 24 | *vèrō* Th 62; Ve 34 (à Solw., J. Wisimus); Vi 47 | -è^o To 73 | *vèrō* Ch 63; Th 29, 43, 53, 54; Ph 16; D 123 | *vè-*, *vé-* Ch 16; Th 46; Na 130; Ph 42; Ne 60; Vi 22 (-on?) | *vè-* Ch 16 | *vā-* Vi 43 || b. **+wèron**...: *wèrō* Th 24, 82; Ph 6, 45, 69 (var. *wē-*), 79, 86 | *wē-* Th 72, 73; Ph 69.

C.⁵ **+djōnī_e**...: *gōnī_e* Vi 37 (parce qu'ils sont jaunes) | *gō-* Vi 38.

D.⁶ **+crèvè**: *krèvè* Th 24 (et B).

E.⁷ **+cou-d'awèye**: *kou d awèy* Ma 42 (et A)⁸.

¹ Pas de rép. à No; To sauf 73; A; Mo; S; Ch 4, 27-33, 61, 72; Th 5, 14, 25, 64; Ni; Na sauf 1, 130; Ph 15, 54, 61, 84; Ar 2; D 25, 34, 46, 94, 96, 113; W sauf 59; H sauf 8, '39, 50, 67; L 4-35, 43, 45, 85-94, 106, 114; Ve 1, 8, 26, 32, 35, 37, 39, 44; My 2; Ma 2, 12, 29, 35; Ne 14, 43, 65; Vi 25, 27, 35, 46. — Réponses approximatives: v. n. 8.

² DL, VILL., SCIUS **+grèvi** vairon, LÉON. *id.* «menu fretin», PIRS., MASS. **+gravī** vairon, HAUST, *Chestr.* **+graviè**. Ajouter *Gloss. S^t-Lég.* «*gravier* loche». FEW 4, 256b *grava.

³ Ajouter LIÉG. **+grav'li**; dér. de 'gravelle' (v. MASS. **+gravī** gravier, plus souvent **+grève**, **+grèvele**; FEW 4, 255b), comme 'gravier' vairon est dér. de 'grève'.

⁴ Dér. en '-on' de 'vair', adj., aux couleurs variées, aux reflets changeants, FEW 14, 185a *varius*. — Pour l'évolution de *v-* latin en

w-, comp. liég. **+wahê**, Giv. **+wacha** (< *vas-céllu*; FEW 14, 190b); liég. **+wayime**, nam. **+wayème** (< *vagīna*; FEW 14, 122a); liég., nam. **+warmaye**, **+wèr-** (< *vērmalia*; FEW 14, 294a et not. 155, A).

⁵ Dér. en '-eau' de 'jaune'. Comp., sous FEW 4, 25b *gālbīnus*, mfr. *jaulnel* espèce de poisson, *jaulnot*.

⁶ Littéral' 'crevé'; v. de même, FEW 2/2, 1318a *crēpare*, aveyr. *crebat* vairon (et n. 6) et l'analyse de Vayssier (la source), s.v. *bouyrèlo*: terme de mépris, de *crebat*, adj., ruiné, fourbu, excédé, qui a perdu ses forces, sa vigueur. — Autre interprétation possible: le vairon, qui se tient au fond, a l'air mort.

⁷ Propr' 'cul d'aiguille', dénomination qui conviendrait assez bien à l'alevin du vairon. — Autre interprétation possible: v. not. 119, n. 12.

⁸ Les glossaires permettent d'ajouter: 1° **+djo-** *te du procureu* (Namur) LÉON. et PIRS., propr' 'chou du procureur'. Le mot désigne d'abord les jeunes pousses d'églantier (v. vol. ult.); on ne comprend pas la motivation de cette appellation; — 2° **+mougne-vièr[s]** PIRS., littéral' 'mange-vers'. V. FEW 6/1, 171b *mandū-care*. — Réponses approximatives: a. termes génériques: 'petit blanc': *pti blā* Ph 37; 'petit poisson' *pti p.* D 101; — b. confusions: 1° 'alevin': *alvè* Ph 33; — 2° 'chabot': *kabō* Mo 64. V. not. 105, A; — 3° **+gros vèt'** Ph 37. Propr' 'gros vert', qui ne peut s'appliquer au vairon. Espèce? Pour **+vèt'**, forme masc. de l'adj., v. not. 64, n. 1, — 4° **+marchô** D 120, défini par «vairon noir». Espèce? — Expressions: 1° **+pansô come on grèvi** L 66, littéral' 'pansard' goinfre, goulu (DL, FEW 7, 567b *pantëx, -ice*); — 2° **+boutez foû** ['boutez fors' videz votre verre]; *c'est à fond k' lès grèvis sont* «c'est au fond qu'est le meilleur» My 3; calembour sur 'fond' 'fond du verre' et 'fond de la rivière' (v. l'introduction). — Sens fig.: **+on grèvi** un rachitique Ne 16.

110. GOUJON (carte 66)

Q. G. 582 «goujon».

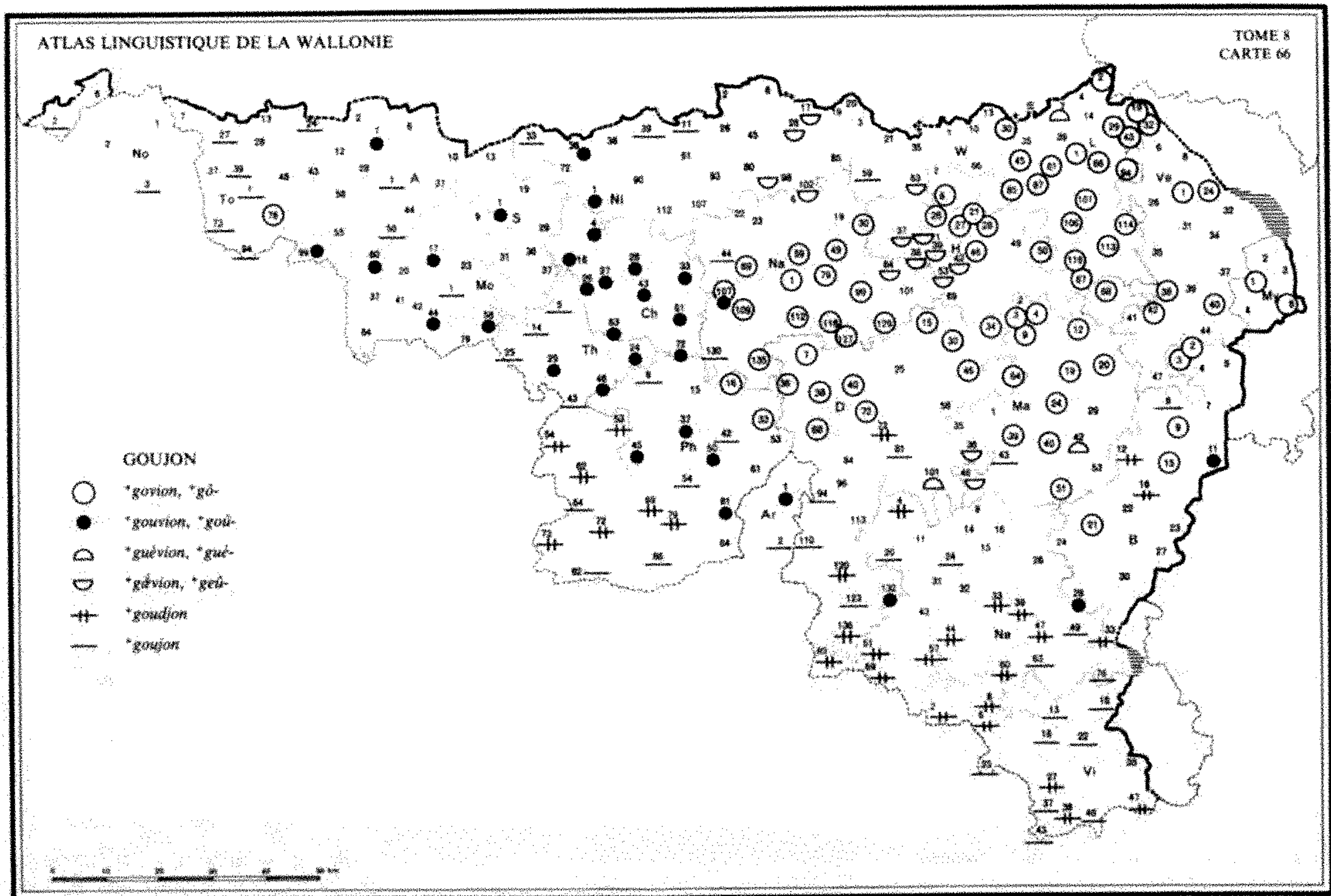

Conservation de la fricative labiale devant yod dans une grande partie du domaine w. et en plusieurs pts de l'o.; comp. *rovioûles (et var.) 'rougeoles' (vol. ult.), et la conservation de l'occlusive labiale dans 'hache' (et dér.) (ALW 1, c. 49)¹. — Traitement de la voy. initiale: -ô- entravé > régulier¹ ô (est), u (comp. ALW 3, not. 30 SOUVENT), mais se dissimile en è, é, ê en plusieurs pts situés en bordure n. et s. de la zone *govion et dans la région hutoise².

◆ FEW 4, 183b gōbius³.

I. a. *govion, *gô-, *gou-, *gou-⁴ ...: gòvyô Na 1, '20, 30, 49-79, 99, 107-129, 135; Ph 33; D 7, 15, 30-40, 64-72; W 30 (var. gô-); H 8 (peut-être), 21, '26, 27, '28, 46, 50, 67, 68; L 1, 2, 19, 29, '32, 45, 85, 87, 101-116; Ve 1 (ou -òη), 38, 40 (-byô à Stav.-ville), 42; Ma 3-24, 39, 40, 51; B 2, '3, 9, 15, 21 (à Roum.) | -òη L 94 | -òη L 66; Ve 1 | -òⁿ Ve 24 | -òⁿ L 61 | -ò^l L

43 | gòvyô, gô- D 46; W 30 (var. gô-); My 6 | -èô To 78 | gâ- Ph 16 | gu- A 7 (?), 60; Mo 17, 58; S 1; Ch; Th 24, 29, 46; Ni 1; Na 107 (L.V., v. gô-); Ph 37, 45, '50, 81; Ar 1; D 132 (peut-être); B 28 | -iyô Ni 36 | gâvyô To 99; B 11 | -òη Mo 44 || b. *guévion, *gué-, *gueû- ...: gèvyô L 7; Ma 42 | gê- D 101 | gâ- Na 84; H 38, '39 (var. gâ-), '42 | gâ- Ni 17, 28, 98, '102; H 1, 37, '39, 53; Ma 36, 46 | -âη W 63.

II. *goudjon ...: gauô Th 53-62, 72, 73; Ph 69 (?), 79; D 73, 120, 136; B 12, 16 (qqfs), 33; Ne 4, 33, 39, 44, 51-60, 65, 69; Vi 2-8, 38, 47 | -òη Vi 27 | -â. Ne 47.

III. *goujon ...: gauô To 24; A 1, 50, '52; Mo 1; Th 5, 14, 25, 43, 64, 82; Ni 11, 33, 39; Na 44, 130; Ph 6, 42, 54, 86; Ar 2; D 81, 94, 110, 123; W 59; Ma 43; B 6; Ne 20, 24, 49, 63, 76 (?); Vi 13, 18, 25, '36, 37, 43, 46 | -òη Vi 22 | -èô To 73 | -èô To 27 | -èô To 39 | -èô To 94 | -èô To 1 | -â No 3 | -â. Vi 16 | -âw To 2⁵.

¹ Comp. sur ce plan l'évolution de *gōbi-ōne* > 'goujon' à celle de *gōbiu* (ou **gōbia*? V. n. 3) > **godje* (G, F, Huy) aspe bionctué DL [= ablette de rivière ou ablette spirilin; v. not. 108, spécial^t n. 8].

² V. de même **rèvioûle(s)*, **rê-*, **rè-*, **ri-*, var. de **rovioule(s)* (vol. ult., HAUST, *Étym.* 208-9 et FEW 10, 530b **rubeōlus*) et **pèpioûle* têtard, var. de **po-*, **pou-* (not. 101, A).

³ Remarques à propos du classement: 1° **liég*. **godje*, f., sorte de cheville est considéré comme un sens dér. de 'gouge', m., goujon, lequel n'est représenté qu'en occitan (183a); il devrait venir à la suite de **godje*, f., aspe bionctué, analysé comme un dér.; — 2° 'goujon' cheville est inséré avec 'gougeon' gouge, ciseau sous *gūlbia*, FEW 4, 323a; on

préférerait reconnaître ici la même évolution sémantique que pour le simple et classer 'goujon' cheville sous *gōbius*, FEW 4, 183b. — V. DL **godje* et comp. la présente not. avec CHEVILLE et notions apparentées (vol. ult.). Pour ce type d'évolution de sens, v. encore not. 166 SANGSUE, n. 10.

⁴ Aux formes w., ajouter DELM., SIG. **gouvion* (EH: **goujon*). Remarquer que COPP. donne seul^t le sens 'cheville' pour la forme **gouvion* (relevée par l'EH).

⁵ Rép. approximatives: 1° 'gravier' Ph 53; aussi à la q. 583 «vairon». V. not. 109, A; — 2° 'meunier': *mōnī* B 16. V. not. 107 CHEVESNE, B; — 3° 'épineche': *spinōš* Mo 9; *épēnōk* No 2. V. not. 119 AUTRES POISSONS, sous 3°; — 4° 'lochette': *lōcèt* B 22. V. not. 119, sous 5°.

111. GARDON (carte 67)

Q. G. 584 «*gardon*»¹.

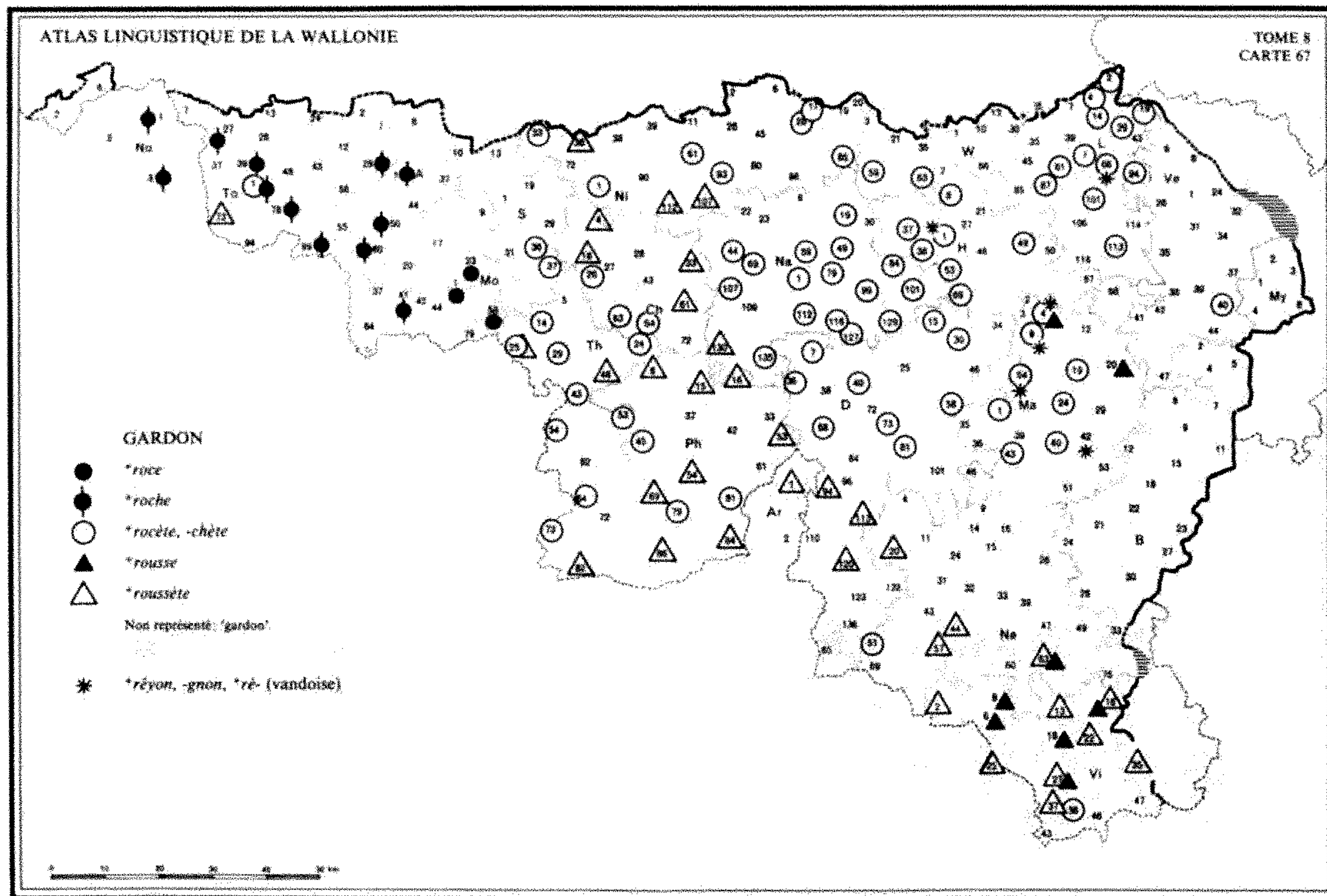

Le domaine belgo-roman connaît: **roce* | **rocète*, d'une part (cf. afr. *roce* gardon);
(var. pic. **roche*), à l'ouest, et son dér. | **rousse* et son dér. **roussète*, d'autre part,

vraisemblabl¹ liés aux précédents, mais correspondant littéral¹ à 'rousse' et 'roussette'².

En ADD., +rêyon, +rêgnon.

◆ BRUN., *Enq.* 1238.

A.³ 1. +roce, +roche: rôs Mo 1 (~ dè fô⁴), 23 (id.), 58 (id.) | rôs No 1, 3 («genre de goujon avec les nageoires teintées de rouge»); To 27, 39, 78 (-o- poisson argenté), 99; A 1 (?), 28, 50, '52, 60; Mo 41.

2. +rocète, -chète...: rôsèt To 1 («petite ablette à nageoires rouges»); S 36 (= ?), 37 («rosse»); Ch 63, '64; Th 14 (-o-), 24, 25 (-o-, ou ru-), 29, 43, 53, 54, 64, 73; Ni 1, 17, 28, 33, 61, 85, 93, '102; Na 1, 19, 44-107, 112, 116, 127, 129, 135; Ph 81; D 7, 15, 30, 36 (-et), 40, 58, 64, 68, 73, 81; W 59, 63; H 1, 8, 37, 38, '39, 49, 53, 69; L 1, 2, 4, 14, 19, 29, '32, 61, 66, (et ~ di fô «grosse rousse»⁴), 87, 94, 101, 113; Ve 40; Ma 1, 9 (inc.), 19, 24, 40, 43; Ne 51; Vi 38 | -et Ch 26; Ph 45, 79.

B.⁵ 1. +rousse: raus Ma 4 (?), 20; Ne 63; Vi 6, 8, 16, 18, 27.

2. +roussète...: rausèt To 73; Ch 4, 16, 33, 61; Th 25 (mieux que rò-), 46, 82 (probabl¹); Ni 36, 107, 112; Na 130; Ph 6-16, 53, 54, 69, 84, 86; Ar 1; D 94, 113, 120; Ne 20, 44, 57, 63; Vi 2, 13 (= ?), 16, '19 (-lèt), 22, 25 (inc. ici), 27, 37⁶.

C. +gardon, +car-...: gardō Th 72; Ne 63, 69; Vi 37, 43 | ger- To 7 | kar- Mo 42⁶.

¹ Complétée par la q. 592 «autres poissons»: il n'est pas rare, en effet, que les témoins ne connaissent pas le nom fr. du poisson qu'ils désignent par +roce, -ète, +rousse, -ète. Les pts concernés figurent en italique dans le tableau.

² Noter qu'à l'intérieur de la zone où o initial conserve son timbre (v. REMACLE, *Différenciation* §22, et comp. ALW 1, c. 23; 3, c. 60, etc.), +rocète est interprété +rossète ('roussette'); v. les graphies et définitions des glossaires (n. 6). De là le fr. régional de l'est rousse, roussette gardon.

³ FEW 10, 510a rotta adopte la proposition de BARBIER, RLR 57, 1914, 531, de rattacher les formes du nord à un prototype *rot-tia (dér. de rotta Polemius Sylvius, 5^e s.).

⁴ Pour ce déterminant, v. DL, DEPR.-NOP. et DASC., *Pêche*: les poissons de grande taille vivent plus loin de la rive. Comp. cependant DELM. +roche *Cyprinus rutilus* [gardon], +roche de fond *Cyprinus latus* [= ?].

⁵ W. +rousse, -ète et fr. rég. rousse, -ette se remotivent d'après la couleur rougeâtre des nageoires du gardon.

⁶ Compl^{ts} livresques: DL +rossète, ou mieux +rocète, LÉON. +rossète et PIRS. id. (sous la même entrée que +rossète, adj., rousse), DASN. 412 +roussète (dial.), rosse (rég.), BAL rosèt [orthographe phonétique], DEPR.-NOP. +rosse, -ète et DASC., *Poiss. id.*, +roussète; MAES, DELM. et SIG. +roche, COPP. id., +roussète (à confronter avec EH +rocète); — BALLE +rousse (à comp. à EH +rocète), HAUST, *Chestr.* +roussète, MASS. +rousse, -ète, LIÉG. et *Gloss. S^t-Lég.* +rousse, +rouss'lète [littéral¹ '-elette']. — La définition de MAES, «rotangle [lire: -engle], gardon dont les nageoires et les yeux sont rouges», s'explique par une confusion, qui doit être fréquente, entre le gardon (*Rutilus rutilus*) et le rotengle (*Scardinius erythrophthalmus*), cyprinidé plus rare, assez proche du gardon.

ADD. +rêyon, -gnon, +rêgnon vandoise.

La q. 584 «gardon» (complétée par la q. 592 «autres poissons») livre plusieurs mentions de ce mot, qui s'applique à un poisson ressemblant au gardon.

+rêyon, -gnon, +rê-¹: rêyō (qqfs), -nō L 66 («croisement entre gardon et chevaine»); rêñō H 1 (vandoise); rêñō D 64 (?); Ma 4 (?), 9 («intermédiaire entre chevaine et gardon; meunier argenté» M. Liégeois), 42.

¹ BONHOMME, *Pêche* 248 ajoute: +rêyon L 16, 53; +rêgnon L 15, 28, 29, 30, 51, 52, 65. — Précisions relevées par l'EH et sens du mot: un témoin le définit par 'vandoise', un autre par 'meunier argenté' (qui est l'un des anciens noms fr. de la vandoise). V. aussi GRANDG. 'vandoise', DL 'meunier argenté', BRUN., *Enq.* 1238 rêñō vandoise Vi 6. La vandoise (*Leuciscus leuciscus*) présente de grandes analogies avec le gardon (*Rutilus rutilus*) et avec le chevesne (*Leuciscus cephalus*); elle est plus

petite que le chevesne (parfois *meunier*), plus claire que celui-ci (d'où son nom de *meunier argenté*); elle a le corps plus élancé que le gardon et a les yeux jaunes, ce qui la rapproche du chevesne et l'éloigne du gardon qui a les yeux rouges. Cette parenté fait que certains parlent de la vandoise comme d'un hybride entre le gardon et le chevesne; v. BONHOMME, *l.c.*, selon lequel le *+rêgnon*... est une variété du chevesne qui ne peut être identifiée ni avec le gardon, ni avec la vandoise. —

Le mot figure d'après DL sous FEW 10, 28a *radūla*, étymon sous lequel il faut ajouter les mentions du FEW 21, 250b (d'après GRANDG. et BRUN., *Enq.*) et sans doute aussi mfr. *rengion* m. (Liège 1353, MélRoques 2, 112), classé dans les «noms de poissons qu'il est impossible d'identifier avec précision», FEW 21, 257b. Du point de vue phonétique, *ñ* dans *+rêgnon*, *+rè-* s'explique par un renforcement du *y*, analogue à celui qu'on observe dans liég. *+crâmignon* 'cramillon'.

112. NASE ou HOTU (carte 68)

Q. G. 588 «le nase (hotu)».

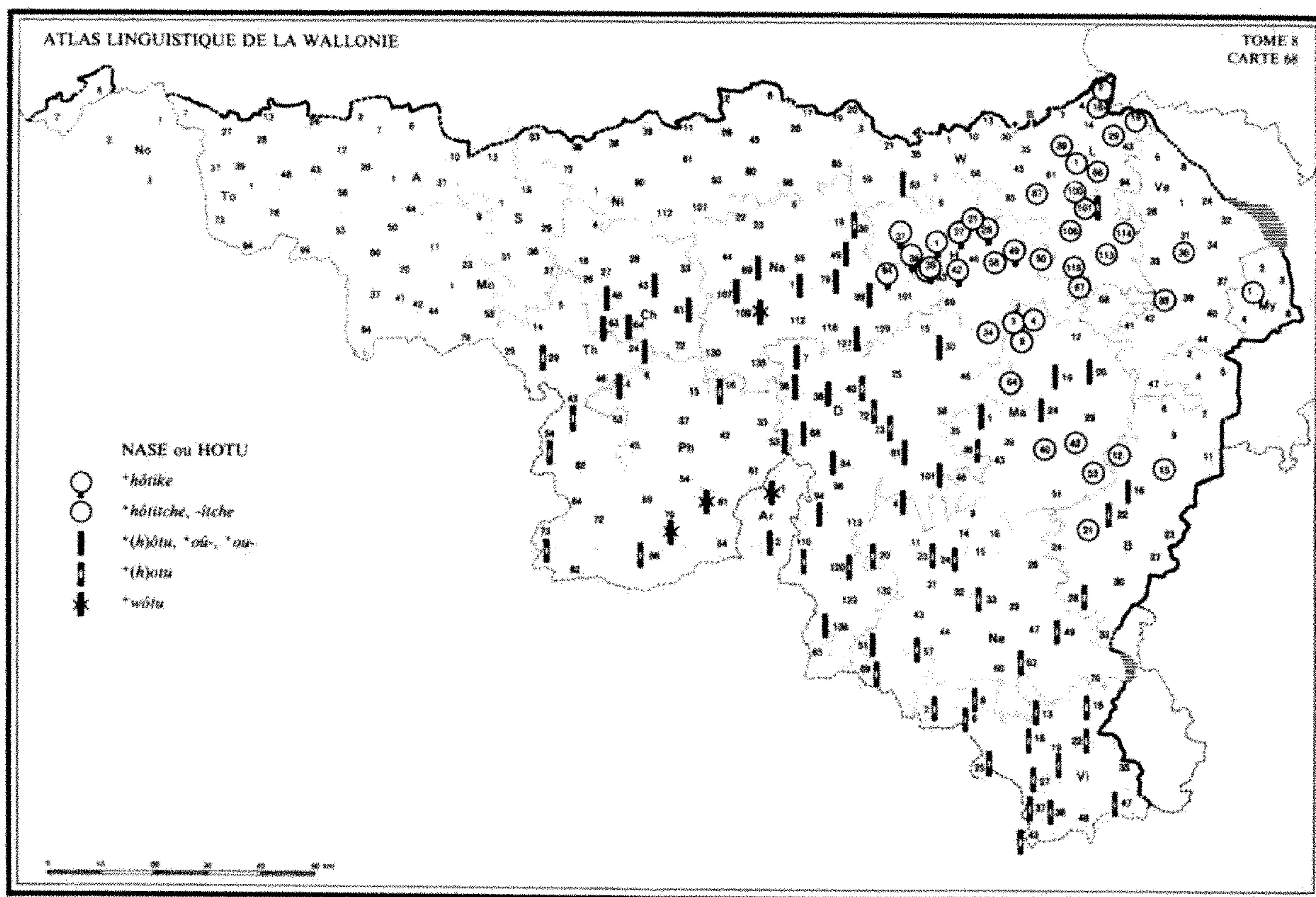

Le poisson est inc. au nord et à l'ouest du domaine. On le connaît sous le nom *+hôtike*, *-itche*, *-itche* (emprunt au moyen néerl. *houtic*): 1° le long de la Meuse, d'Eben-Emael [L 2] à Andenne [Na 84]; 2° sur tout le cours de l'Ourthe, jusqu'à Houffalize [B 15] et Roumont [sur B 21]; 3° dans plusieurs villages situés le long (ou à proximité) du cours de l'Amblève jusqu'à Stoumont [Ve 38]. Dans le

reste du bassin de la Meuse, on le dénomme *+(h)otu*; c'est sous cette forme que le mot d'emprunt a pénétré en fr. régional, puis en fr. standard¹.

◆ FEW 16, 234b, mnéerl. *houtic* (d'après GESCHIERE 157-158).

I. a. *+hôtike*: *hôtik* Na 84; H 1, 27 (*kô*⁻²), '28, 37 (*-ik*), 38, '39 (ou *-iĉ* selon enq.), '42³,

49 || b. +hôtiche, -îche ...: *hōtič* D 34, 64; H 67; L 1 (L. Collinet, G. Paulus, H. Simon, v. -îč), 29, 66, '100 (à Méry), 101, 106, 113; Ve '36, 38; Ma 42; B 12, 15, 21 (à Roum.) | -iš Ma 53 | -îč H 21, '39 (ou -ik), 50, '58 (Sory-Abée: A. Xhignesse); L 1, '16, 19, 39, 87, 114, 116; My 1 (?); Ma 3-9, 40 | ô- L 2.

II.⁴ a. +hōtu, -o- ...: *hōtu* D 30, 101; W 63; Ma 1, 19-24; B 16 | -ê D 136; Ne 51 | *hōtu* Na 30; L 101 (?); Ma 36; B 28; Ne '23, 24, 33 (glosé «brême»); Vi 2, 16, 18, '19, 22, 37, 43, 47 | -ê Vi 6-13, 27, 38 || b. +ōtu, +oû-, +ou-, +o- ...: *ōtu* Ch '64; Na 1 (ou *ō-*), 79, 127; Ph 53; Ar 2; D 7, 36, 68, 84, 94 | -ê Na 49, 99; D 81; Ne 4 | -ū Ch 43, 61; Na 107 | *ōtu* Na 69 | *ō-* Ch 63 (ou *o-*, selon enq., défini par «gros chevaine»); Na 1 | *o-* Ch '46, 63; Th 24; Ph '4; D 38 | *otu* Th 54 (il n'y en a pas: mot importé) | ô- Th 29, 43, 73; Ph 16, 86; D 40, 72, 73, 110, 120 (n'existe pas ici); B 22; Ne 20, 49, 63; Vi 25 | -ê Ne 57 | -ê Ne 69 || c. +wōtu: *wōtu* Ph 81 | *wō-* Ph 79; Ar 1 | *wō-* Na 109⁵.

¹ *hotu* s'introduit dans la lexicographie fr. en 1873 (sous la forme *hottu*; v. n. 4); il est d'abord donné comme un mot du nord, puis cette restriction disparaît. FEW 16, 234b et n. 1.

² *hō-* s'altère un *kō-* sous l'influence de la finale.

³ Il y en aurait de deux sortes: +*h.* d'inte deûs-êwes h. d'entre deux eaux et +*h.* di fond h. de fond H '42.

⁴ Comp. les formes classées sous II avec 'hottu', adj. et subst. masc., (individu) qui a le dos voûté par le port d'une hotte. La q. 588 «hotu» a relevé ce mot en deux pts: +*t'as ê*

dos come èn-ōtu Ch 61; +*i s' tint tout hotu* Vi 37. V. aussi MASS., LIÉG., *Gloss. S^t-Lég.*; le subst. est aussi connu dans les dép. du Nord et des Ardennes; FEW 16, 230a *hotta. Il est possible que la finale -u des formes +(h)otu et var. (sous II) résulte de l'influence de ce t. lexical sur le mot d'emprunt. On rappellera qu'en fr., le nom du poisson s'est d'abord orthographié *hottu* (v. n. 1).

⁵ Réponses approximatives: 1° 'meunier': *mōnī* Ch 63 («gros chevenne»). V. not. 107, B; — 2° 'ombre': *ōp* B 2. V. not. 119, sous 13°; — 4° 'mulette': *mulèt* A 1 («espèce de nase, hotu à queue carrée»). La définition ne permet pas une identification précise. Noter que sous *müllus rouget*, FEW 6/3, 202a, se trouve classé HGar. *mullet chondrostoma nasus* [= hotu], rattachement qui est toutefois difficile à expliquer sur le plan sémantique (n. 1); — 5° 'blanc poisson': *blā p.* B 28 (?). V. not. 107, n. 3. — Qqs désignations du jeune hotu: 1° +*hōtia*: *hōtya* H 1, 37 (-à). Dér. en -ëllu du rad. de 'hotu'; — 2° +*balowe*: *balow* L 1 (L. Collinet et G. Paulus; inc. de H. Simon); Ma 4, 9. Le même mot est parfois donné dans le sens 'alose' (not. 113, B) et est largement attesté dans le sens 'hanneton' (not. 127, A). V. cette dernière not. pour la question étymologique que soulève ce t. lexical; — 2° +*cayèt*: *kayè* Na 79. Comp. PIRS. +*cayèt*, avec diverses significations dont 'petit morceau de bois' et 'petit poisson de Meuse' (Wérotte). Ajouter le sens 'jeune hotu' (ou 'petit poisson de Meuse') FEW 17, 91a *skalja. — Nom du gros hotu: +*payasse*: *payas* L 1 (H. Simon). Rapprocher de 'paillasse' personne grasse et paresseuse, FEW 7, 493 palea?

113. ALOSE

Q. G. 587 «alose (abèye)».

La grande alose et l'alose feinte sont deux poissons qui passent la plus grande partie de leur vie en mer; au printemps, ils remontaient le cours de la Meuse et de l'Escaut pour frayer en eau douce. Au moment de l'enq., les deux espèces avaient disparu et ne laissaient de souvenir que chez quelques témoins¹.

A. +*âbèye*, +*ôbiye*² ...: *âbèy* H 1 (à disparu), 69 | *ôbèy* L 29 | *ôbèy* L 66 | *ôbīy* Na 1 (?); D 38 (A. Robert, mais +*coyène* selon J. Nollet).

B. +*balouwe*, +*balouve*³: *balūw* H 37; Ma 43 | -*ūf* Ni 61.

C.⁴ +*alōse*: *alōs* Ch 43 (?); Na 6 (?) ||

b. ⁺alôye: *alôy* L 1 (C. Déom) || c. ⁺aose: *aôs* Ar 1⁵.

¹ En dépit de la formulation de la q., utilisant le mot régional correspondant au w. ⁺âbèye (A). — Dans le bassin de la Meuse, l'extinction des deux espèces d'aloses doit remonter avant 1925; dans celui de l'Escaut, elle est peut-être un peu plus récente. C'est surtout la construction des grands barrages (à partir du milieu du XIX^e s.) qui leur a été fatale. V. PHILIPART, *Protégeons nos poissons*, 21-24.

² V. aussi DL ⁺âbèye, DEFR., *Faune id.*, BONHOMME, *Pêche* 226-7 *id.* L 51, 53, 65, PIRS. ⁺ôbiye. Dér. en -īcula (ou en -ūcula) de

albus. FEW 24, 299b *albellus rattache erronément les formes w. à un prototype *albella.

³ Aussi jeune hotu; v. not. 112, n. 5. La q. 592 «autres poissons» a en outre récolté ⁺balowe sans glose à H 67. — Ce t. est larg^t connu au sens 'hanneton': v. not. 127, A.

⁴ FEW 24, 293b *alauta*. — La forme relevée pour Liège est altérée d'après ⁺alôye alouette, attesté à l'e. et à l'o. de Liège. V. not. 57, A.

⁵ Réponses approximatives: 1° 'vandoise': *vādwas* Vi 8. V. not. 119, sous 7°; — 2° 'chevesne': *gven* Ma 19. V. not. 107; — 3° 'couenne': *koyèn* D 38 (J. Nollet). Le sens de ce mot, dans le vocabulaire de la pêche, est tantôt 'alevin', tantôt 'ablette'. V. not. 108, C.

114. TRUITE (carte 69)

Q. G. 578 «je pêcherai des truites».

Mot intéressant pour le traitement de ū + yod. Lorsque la diphtongue *qui* conserve l'accent sur son premier élément (surtout dans le domaine propr^t w.), elle se résout en *ū*, en *ê* (bande orientale), en *ū* (zone s.-occidentale)¹. Ailleurs, *qui* > *wi* comme en fr. — Noter la réduction de *trw-* à *tw-* (o.-w.).

◆ BRUN., *Enq.* 1619; FEW 13/2, 325ab *tructa*.

I. ⁺trûte, -u- ...: *trût* A 12 (inc. selon autre enq.); Ch 61, 72; Th 24, 53, 54; Ni 102; Na (lac. 19, 22, 23); Ph sauf 84; Ar; D (sauf 123-136; lac. 96); W 1, 13, 42; H sauf 67, 68; L 1, 2, 39, 45, 85, 87; Ma 1-3, 9, 35, 36, 43, 46; B 4, 5, 7, 23 (et Moinet J.H.), 27; Ne 4-20, 23, 24, 32-39, 44-49, 60, 63, 76 | -*ūt* To 94 | -*ut* To 2; Ni 28, 98.

II. ⁺treûte: *træt*, -ê- W 30, 39; H 67, 68; L 1 (C. Déom, v. -*ū-*), 19, 29, 32, 43, 61, 66, 94-116; Ve (lac. 8); My; Ma 4, 12-29, 39-42, 51, 53; B 2, 3, 6, 9-22, 23 (enq. compl., v. -*ū-*), 24, 28-33; Ne 26; Vi 16.

III. ⁺troûte²: *trût* D 123-136; Ne 22, 31, 43, 51, 57, 69; Vi 2 («dans les environs, ici *trwīt*»).

= IV. a. ⁺trwite, -wī- ...: *trwit* No; To 7, 24, 28 (il n'y en a pas), 48 (-*wit*), 73, 78; A 37;

Mo 64; S 6 (q. 592), 10; Ch 4, 43, 63, 64; Th 5 (ou *twit*), 14, 25-46, 62-82; Ni 17, 33, 36, 39, 61, 85, 93, 112 (ou *twit* selon enq.); Ph 84; W 21; Vi 6, 8, 18, 25, 36, 37-46 | -*wī-* A 1; Ne 65; Vi 2 (v. *trût*), 13, 21, 22, 27, 35, 43 (J.H.; -*wī-* enq. compl.), 47 || b. ⁺twite: *twit* Mo 1, 20, 37 (et *dèl twī* q. 592 «autres poissons»), 79; S 13, 29; Ch 16; Th 5 (ou *trwit*); Ni 11, 38, 107, 112 (v. *trwit*)³.

¹ Comp. ū + yod dans 'fruit' (vol. ult.) et o + yod dans 'cuir' (ALW 1, c. 26), dans 'huit' (vol. ult.), etc. La résolution de la diphtongue en *ū* est commune à tous ces mots; au résultat ⁺treûte, plus particulier, on comparera la forme gaum. ⁺keûr (et var. diphtonguée ⁺kieur) cuir, ainsi que la mention anc. *eut huit* (1250, WILMOTTE, *Études*, cité par REMACLE, *Différenciation* § 27); parallèlement à l'aboutissement ⁺troûte (*trut* selon BRUN., *Enq.* 1619; v. n. 2) existe au s.-o. une petite zone ⁺frouit fruit (vol. ult. et BRUN., *Enq.* 747).

² Comp. BRUN., *Enq.* *trut* [u bref] à D 126, 127, 133, 134, 135, 136, 139, 140, 141; Ne 51, 66, 68, 69, 70, 71, 73; Vi 2 (EH *trwīt*).

³ Expr.: ⁺ossi hêti k'ine t. L 45. Pour 'haitié' sain, vif, v. DL et FEW 16, 117a

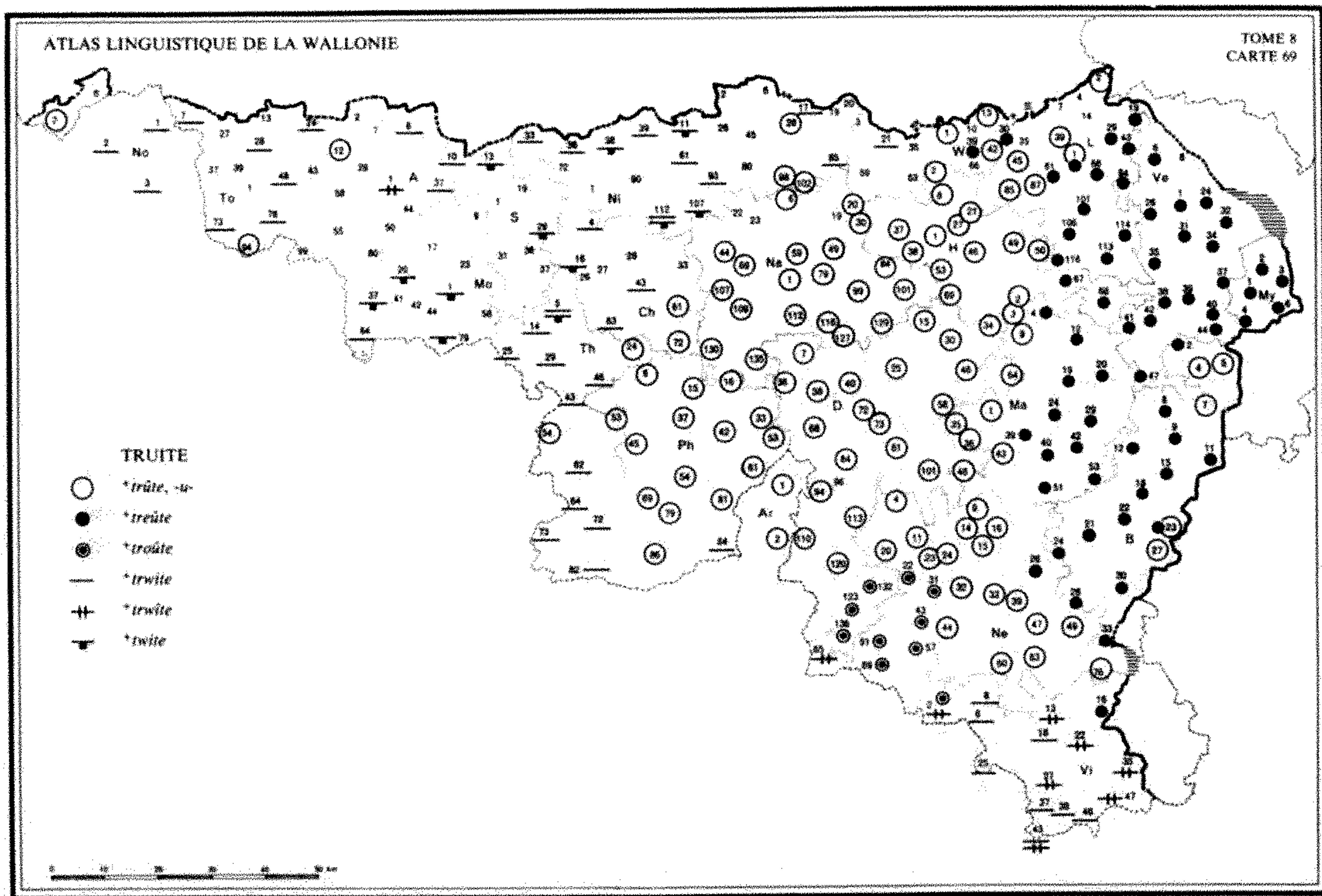

*haid (où le mot est transcrit par erreur *hētī*). L'expr. *+hētī come ine (one) t.* est dans le DL, dans REM., Gloss. et chez SCIUS. — Dér.: *+treûtelé*, arch., truité (couleur) REM., Gloss. — Ajouter, d'après PIRS., *+guèrdin* truite (Maréchal): probabl^t 'gredin', inc. dans ce sens FEW 16, 54ab *gredich*. — Les truites viennent frayer dans nos rivières. En marge de la q. 578, l'EH a relevé le verbe *+frouyi*, à l'ind. pr. 3 pp. 'les truites *+frôyèl'*, et le dér. *+frôyâhe* période où les truites fraient Ve 34. La q. 573 «poisson» fournit le déverbal *+froye* (*+al ~ dès pêchons*) B 27. Pour le v., et le subst. déverbal, v. FEW 3, 782b *fricare*

(sens 8); pour le subst. dér. en '-aise', v. *ibid.* 783a. — Pour 'blanche truite' ombre, v. not. 119, sous 13°. La q. 592 a relevé par ailleurs le nom de deux variétés de truites: 1° *arc-an-cièl* B 22; Ne 49, adaptation du nom fr. de la truite d'élevage. Autres mentions sous FEW 25, 131a *arcus*; 2° *+fariyo* B 22, du nom fr. de la truite de rivière. — L'expression *+one viye trûte* une vieille dévergondée Na '20 est peut-être rattachée secondairement à *tructa*, mais a pour étymon un hypocoristique de *Gertrude*; v. la documentation du FEW 17, 374b *Trude* (formes en *u* et *u* brefs).

115. SAUMON

Q. G. 580 «saumon».

'saumon' est assez larg^t connu, même en des lieux où le saumon n'a jamais été pêché.

◆ FEW 11, 105a *salmō*.

+sâmon, -â-, -ô- ...: *sâmō* H 21, 27, '28; L 85, 87; Ve 31, 35, 38, 40, 41, 44, 47; My 1, 2,

4; Ma 20, 29, 53; B 2-9, '14, 15, 16, 22, 23 | -*ôⁿ* L 61 | -*ô_n*, Ve 37, 39, 42 | *sâmō, -â-* D 30, 34, 64; W 1, 10, 30; H 1, 2, 37, 38, '39, 46, 50; L 45, 106, 113, 116; Ma 2-19, 24, 40, 42; B 12 | -*â* W 13 | -*â_n*, W 59 | -*â_n* W 63 | *sômō* A 37 («connu en boîte»); Ph 42; H 67; L 1, 2, 7, 29,

39, 114 | -ōⁿ Ve 2, 6 | -ō^η Ve 1 | sōmō To 24; Th 25, 53; Ni 85; D 68; L '32, 66, 101; Ma 43; Ne 26 | -ō^η Mo 44 | sōmō No 1, 2; To 7, 13, 48; A 7, 28; Mo 1; S 6-13; Ch 4, 16, 43, 72; Th 14, 24, 29-46, 54, 64, 73, 82; Ni 6-17, 33, 36, 39, 61, 93, '102, 107, 112; Na (lac. 19, 23, 84, 107, 135); Ph 6, 16-37, 53-86; Ar; D 7, 15, 36-58, 72-136; H 8, '39 (v. sã-), 69; L 19; Ma 1, 35, 36; B 24, 28-33; Ne 4, 11, 15-24, 43, 44, 49, 51, 60, 63, 69; Vi 2, 6, 13, 18, 25, 27, '36, 37-46 | -ōⁿ Ve 24 | -ō^η L 94 | -ō^η A 12; Vi '21 | -ō^η Vi 22 | -ã No 3; Ar 2 | -ã. Ne 76; Vi 16 | -ã^η A 44 | -ã^ō To 73, 78 | -ã^ō To 39 | -è^ō To 99 | -èⁿ To 94 | -è^ō To 1 | -ã^w To 2¹.

¹ À Ne 24, le mot s'applique à une +grosse trûte sōmonêye. Autre dér.: 'saumoneuse', dans +treûte sãmoneûse B 11 (d'une grosse truite:

+èlle èst duv'ni s.), 16, 22. Aj. DELM. saumoneuse saumonée (truite). Les deux dér. sont mentionnés FEW 11, 105b. — Ajouter +âcrawe, +an-, dont les sens sont: 1° 'femelle du saumon' (G, F) DL; 2° 'saumon, mâle ou femelle, après le frai' DFL. FEW 24, 544b a n c o r a g o; — +êlon jeune saumon DL, bien classé FEW 24, 284a a la. Il faut probabl^t rapprocher de cette attestation: +âyon Ve 40 (Coo, L. Paquay), que le tém. définit par «espèce de truite saumonée»; +êyon Ve 40 (sans définition, q. 592 «autres poissons»). Noter que ayon, ailon (DEFR., Faune) et +êlon (DL) sont insérés FEW 21, 247b (avec avion, qui doit avoir une autre origine; comp not. 9 AIGUILLON, A); — +spit'rê jeune saumon, littéral^t 'espitereau', inséré FEW 17, 182b spit-ten, d'après FELLER, Notes 218 (dér. en -arīcīu). Autre sens du t.: v. not. 148, n. 3.

116. BROCHET

Q. G. 579 «il pêche au brochet».

'brochet' comme en fr.

◆ BRUN., Enq. 1238; FEW 1, 547a broccus (sous 15).

A. 1. a. +brotchêt...: bròcè To 73 (-ô-); Ch 33, 61, 72; Th 53; Ni 17, 20, 28, 61, 85, 93-112; Na 1, 6, '20, 22-107, 112-130; Ph 6-61, 81-86; Ar; D 7, 15, 30-84, 101-120, 136; W 1-30, 59, 63; H (lac. 68); L (lac. 4, 14, 35); Ve 1, 24, 26, 37-40, 42; My 1, 2, 4; Ma (-e 42; -s- 35); B 2, '3, 4, 6-23, 28, 30; Ne 4, 11, 15-26, 43, 47-76; Vi | -e Ni 11; Ph 79; D 132; Ma 42 || b. +brókèt: brókè To 2 || c. +brochêt...: bròsè passim¹ | -e To 1, 58; Mo 9; S 13; Ni 1 | -é A 55 | -ã A 37, 50, '52 | -è, -ê A 1, 7, 28, 44 | bròsè To 6, 13 | -è No 2 | -e No 3 | -à A 12 (inc. selon une autre enq.) | bròše To 78 | bròsè To 28 | bròsè To 2, 13, 73 | -e No 1; To 24, 48 | bròše To 94.

2. +broch'ton²: bròštō Mo 20 (seule rép.)³.

¹ Pas de rép. pour les pts suiv.: To 37, 43;

A 2, 12 (une des deux enq.), 60; Mo 17, 44; S 6, 37; Ni 2, 6, 19, 26, 45, 72, 80, 90; Na 19; D 25, 96; W 3, 35, 66; Ve 6, 8, 31-35, 41, 44, 47; My 3, 6; B 5; Ne 14, 32.

² En général 'jeune brochet'; v., par ex., MASS., LIÉG. +brotch'ton et FEW, l.c.

³ Nom plaisant du brochet: +bèc-dè-cane DASC., Pêche. Sens relevé pour la Bresse louchannaise par FEW 1, 309a. — Autres noms du brochet: 1° +bètchêt DL, de même formation que 'brochet': comp. afr. mfr. béchet brochet, FEW 1, 309a beccus; — 2° +bètch'tā DL, probabl^t formation plaisante à partir du précédent (liég. +bètch'ter bégayer, FEW 15/1, 86a * beggen, ayant un dér. en -â bègue) ou bien dér. en '-ard' de +bètch'ter mordiller à l'hameçon, à insérer FEW 1, 307a beccus; — 3° +pougnârd DFL; le mot désignerait aussi le jeune barbeau (DEFR., Faune). V. FEW 9, 512b * p ũ g n a l i s; le sens '(jeune) brochet' est connu en Bresse, dans le Centre et l'a été en fr. (1791—1874); — 4° +cigâre DASC., Pêche. Sens inc. de FEW 20, 85a zicar.

117. LAMPROIE MARINE et LAMPROIE FLUVIATILE

Q. G. 590 «lamproie; lamprillon».

La lamproie marine et la lamproie fluviatile passent la plus grande partie de leur existence en mer et remontent les cours d'eau pour frayer en eau douce. Au moment de l'enq., la première avait déjà disparu du bassin mosan, et la seconde était très menacée; les deux espèces sont aujourd'hui éteintes en Wallonie¹. Le nom w. de la lamproie est *+lamprôye* (var. *+amprôye*), parfois '(anguille à, bête à sept trous'. Les larves (ammocètes), qui vivent deux à cinq ans dans les ruisseaux avant de redescendre vers la mer, sont appelés *+wèrbias*, *+aw'hês*.

A.² I. a. *+lamprôye, -oye, -ouye* ...: *lâprôy* Th 72; Na 99, 101; Ph 16, 53, [69]; D 15 (*lô-*), [58], [64], 81, 84, [110], 120, 136; H 2, 37, [69]; L 43, 113, 116; Ve 38, 40; My 2; Ma 1 (*lê-*), 9, 20, 24, [40], 42-46, [51], 53; B 7-15, 21; Ne 4-11, 15, [16], '23, 24, 33 (?), 44, 51, 69; Vi 6, 8, 13, 16, 18, 25 | *-ôy* Na 109; Ar 1, 2; D 94 | *-ôy* D [36]; Ne 32 | *-ôy* Ph 79; D 101 | *-uy* Ne 47 | *-prwè* Na 116 (?) || b. *+lampreûte, -eunte*: *lâ-prêt* Ve 40 (J. Eubelen) | *-êt* Ve 44.

II. *+amprôye, -oye*: *âprôy* H 8; L 1 (C. Déom), 66, 85, 101 | *-ôy* Ph [69], 81.

B.³ 1. *+anwile a siêt' trê_s*: *âwil a syêt trê_s*, To 39 || 2. a. *+biète a siêt trôs*: *byêt a syêt trô* To 99 || *+biêsse a sî [six] trôs*: *byès a sî trô* W 63 (= ?) || 3. *+sêt'-trôs*: *sêt trô* L '16 (J. Lejeune)⁴.

¹ La lamproie marine doit avoir disparu du bassin de la Meuse entre 1920 et 1935; elle a subsisté plus longtemps dans le bassin de l'Escaut. L'extinction de la lamproie fluviatile est récente. La construction de grands barrages, en empêchant la remontée de ces poissons, a provoqué leur disparition. V. PHILIPPART, *Protégeons nos poissons*, 25-28.

² FEW 5, 146b *lamprêda*. — Présentation: aux pts en italique, le mot n'a été donné qu'à la q. 591 «lamproie de rivière» (v. la not. suivante); les pts entre crochets ne connaissent 'lamproie' qu'au sens fig. (v. ci-dessous). —

Altérations: 1° il est probable que la finale *-êt* est altérée de **-êy*: comp. *sêta* > liég. *+sôye* soie à coudre (traitement comparable à celui de *+lamprôye*), mais *+seûye* soie de porc (analogue à **+lampreûye*, d'où *-eûte*). Au passage *-êy* > *-êt*, comp. l'évolution *-ê(y)* > *-ês* dans liég. *+cleûse* claie (lat. *clêta*), *+reûse* espèce de filet ou partie d'un filet (lat. *rête*), *+pareûse* paroi (*pariête* > *parête*) et l'évolution *-êr* ('-oire') > *-êt* dans liég. *+tchêsseûte* mèche de fouet (*captiare* + *-ôria*) et *+tchêteûte* (*captôria*); — 2° *lâ-* > *â-* suite à la déglutination de l'art. défini. — Sens figurés: 'femme indolente, nonchalante' D 36, 64, 84; Ma 51; B 21 (Roum.); Ne 4 (*+one grande* ~), 11, 15 (synon. *+dôrlin.ne*, *+cânôye*), 16, 23, 24 (synon. *+can.nôye*, *+lôlôye*); 'femme négligente' B 9; 'femme paresseuse' D 110 (*+ène grande* ~); Ne 32; 'femme sale, fainéante' Ar 1; 'femme sale, négligée' Ma 40; 'femme de mauvaise vie' D 58; H 69. Injure: Ph 69 (pour qqn qui n'est pas courageux, qui est mou); *môssîte* ~! Ma 9. V. aussi MASS. 'femme lente, sans énergie, nonchalante', SIG. *+lamprôye*, seul fig., femme sans habileté, sans adresse, sans grâce.

³ De chaque côté de la tête de la lamproie, derrière l'œil, s'ouvrent sept orifices branchiaux. V. aussi DASC., *Pêche +viér à sêt trôs* lamproie de rivière. — Porter le t. B, 1 FEW 24, 567b *anguilla* ou, avec les t. 2 et 3, 13/1, 231b **traucum*.

⁴ Réponse douteuse: 'anguille de cheval': *âgîy dè çfô* Ph 86. — L'ammocète (q. 590 «lamprillon»), qui sert parfois d'appât, s'appelle: 1° *+wèrbia*: *wèrbya* H 1, '42; *-à* H 37. V. aussi nam. *+warbia* lamprillon, FEW 21, 250a. Ce mot est fréquent pour toute espèce de larve; v. not. 128 VER BLANC DU HANNETON, C; 134 HYPODERME DU BŒUF, D. Ajouter le sens 'lamprillon' FEW 17, 561a **werbel*; — 2° *+aw'hê*: *awhê* L 66 (= jeune lamproie). Le même t. lexical désigne la jeune anguille; v. not. 106, ADD.; — 3° *+lamprilion*: *lâprilyô* Na 109; — 4° certains l'appellent 'troue-pierre', mot qui désigne d'abord la petite lamproie ou

lamproie de Planer (v. not. 118, B, 1). À ces appellations, il faut probabl^t joindre BALLE +*bōgne viēr* lamproie, littéral^t 'borgne ver',

motivé par le fait que l'ammocète est aveugle. Comp. 'borgne ver' orvet (reptile que l'on répute, à tort, aveugle), not. 97, B, 2.

118. PETITE LAMPROIE ou LAMPROIE DE PLANER

Q. G. 591 «lamproie de ruisseau (sartouille, troue-pierre)».

Contrair^t aux deux grandes lamproies (v. not. 117), la lamproie de Planer, qui ressemble à une petite lamproie de rivière, habite les ruisseaux pendant toute son existence. La formulation de la q. ne facilite pas la détermination du sens des mots recueillis, car les noms les plus fréquents de la petite lamproie, 'troue-pierre' et 'troue-pied', s'appliquent aussi au triton, et par extension au lézard, ainsi qu'à divers insectes aquatiques. L'élargissement du sens des deux mots (qui s'observe aussi pour le gaum. +*sartouye*) doit être lié à la crainte globale qu'inspirent des animaux mal connus vivant en milieu aquatique¹.

A.² 1. 'petite lamproie': *pitit l.* D 94, 120.

2. 'lamproie de ri': *l. di ri* D 101 (?) || 'l. de ruisseau': *l. di riḡē* Ma 20.

3. a. +*lamproûle*: *lāprāul* Ne 14 (seul^t fig.) || b. +*amproûle*: *āprāul* Ne 26.

B.³ 1. a. +*trawe-pîre* ...: *traw pîr* Ni 17 (masc.); H 8; L 1 (C. Déom), '32, 66 | --- *pîr* D 94; L 19 | --- *pyèr* Ne 49 || b. +*mêdje-pière*: *mêḡ pyèr* Vi 16 (petite lamproie, amorce pour la pêche) || c. +*mougnê d' pière*: *mañê t pyèr* B 33.

2. a. +*trawe-pî* ...: *traw pî* Ni 85; Na 44, 107 («petit animal aquatique qui ressemble à une sangsue ou à une petite anguille» [ammocète]), 109, 112, 127; D 68, 84 (= ?), 120; H 8, 53, 69 (*trāw*); H 39, 53; L 87; Ma 2, 24, 51 (petite lamproie); B 4 (lamproie de rivière; *pti* ~ lamproie de ruisseau), 7, 11, 12, '14, 21 (petite lamproie), 22 (lamproie de ruisseau), 30; Ne 11 (= ?) | --- *pî* Ni 19, 20 (sauf Ard.), 90 | --- *pi* Ni '5 (?), 93, 98; Ph 79; D 25; W 63 || b. +*clawe-pî* ['cloue-p.']: *klaw pî* D 15.

C.⁴ +*sartouye*, -*souye*: *sartuy* Vi 13, 35, 37, 47 | -*suy* Vi 38.

D. 'ver d'eau': *vèr d yô* Th 54⁵.

¹ On conserve dans le tableau les mentions définies par 'lamproie' (ou accompagnées d'une explication permettant l'identification de la lamproie) et celles qui ne sont pas définies; les mots définis par 'lézard', 'salamandre' et 'espèce d'insecte' ont été portés aux not. 96, 98 et 156. — V. aussi not. 101 TÊTARD, n. 17.

² Pour 'lamproie', v. la not. précédente; on se reportera aussi à cette not. pour les pts où 'l.' n'a été donné qu'à la q. 591. — Le t. +*lamproûle* est un dér. en '-euille' à partir du thème +*lampr-* extrait de +*lamprôye*; à porter FEW 5, 147a *lamprēda*. Pour *lā-* > *ā-*, v. not. 117, n. 2. — Sens fig.: 'femme indolente' Ne 14 (= +*can.nôye*, +*lôlôye*).

³ Propr^t 'troue-pierre' (1a), 'mange ---' (b), 'mangeur de ---' (c); 'troue-pied' (2a) et altération 'cloue ---' (b), tous masc. V. FEW 13/2, 231b **traucum* (1a, 2a) et porter les t. 1, b-c FEW 6/1, 171b et 174b *mandūcare*. Le type 1 a peut-être été suggéré par le mode de nutrition de la lamproie: avant l'âge adulte (où elle ne se nourrit plus), elle ingère en effet des organismes microscopiques qu'elle trouve en fouillant le fond grâce à sa bouche en forme de ventouse. Le type 2 est lié à la croyance que la lamproie de ruisseau troue les pieds des baigneurs; la même crainte existe pour les insectes aquatiques appelés 'troue-pied'. V. notam^t DL, COPP., DEPR.-NOP. et BALLE, qui ajoute la forme +*trāwe-pi*.

⁴ V. LIÉG. +*sartouye* lamproie de ruisseau, et comp. *Gloss. S^t-Lég. id.* triton ou salamandre (synon. +*agayan*), avec la même confusion que pour 'troue-pierre' (v. n. 1). — Les formes gaumaises sont altérées de 'sept-œils' (les «yeux» référant aux orifices branchiaux du poisson; comp. 'sept-trous', not. 117, B); on les clas-

sera auprès de Troyes, Chablis, HMarne
satouille, FEW 7, 314b *ōcūlus*.

⁵ Ajouter LÉON., PIRS. *+prike* petite lam-

proie d'eau douce (à Namur); FEW 16, 650a,
mnéerl. *pricke*.

119. AUTRES POISSONS

Q. G. 592 «ablette; autres poissons (que vous connaissez)»¹.

1° Perche.

1. *+pîtche, -é-, +piètche, +pèrke*² ...: *pîč* D 64; H '39, 67 (*+èle pont* [point]; *+èlle a dès pontchas* [piquants; v. not. 48, B, 3] *so li scrène* [échine]); L 2, 113; Ma 4, 9 (ou *+pèrcot*) | *pěč* H 27, '28, 38, '42 | *pyěč* Na 1, 79, 84; Ar 1; D 38, 94; H 37 | *pèrk* Th 24 (et *+pèrcot*).

2. *+pèrcot, -ôt, +pièrcot*³ ...: *pèrkò* A 28; S 1 (ou *pyèr-*), 37; Ch 16, 26, 28, 43, 61; Th 24; Ni 90, '102; Na 1 (perche buissonnière), 6 (tout petit poisson de ruisseau), 79 (perche goujonnière⁴; v. 2°), 107, 109 (*pèr-*, ou *+spinoke, -oche*: épinoche); Ph 16 (épinoche); D 120 (petit poisson à gueule très étroite d'une quinzaine de cm); W 1 («un ~ dans l'étang du château»); Ve 40 (Coo, L. Paquay); Ma 9 | *-o* Mo 1, 23; Ni 1; Ma 24 | *-ô* A 1, 50, '52 | *-ěš* To 27 | *-ăš* To 1 | *-iŷ* To 39 | *-ăš* To 78 (*per-*) | *pyèrkò* S 1 (ou *pèr-*) | *-o* A 60 | *pyèrkò* To 99⁵.

2° Grémille (ou perche goujonnière [p.g.]).

A.⁶ *+odjî, +lodjî, +ôrlodjî ... -i: ôgî* Na 1, 79 (ou *lò-*); H 27 (et Chokier, H. Gorrissen); L 1 (ou *ôrlò-*, qqfs *lò-*, H. Simon) | *-i* Na 30 | *lògî* Na 79, 84 (ou *ôrlò-* p.g.); H 1 (p.g.); L 1; Ma 9 («le ~ a les piquants de la perche et la gueule du chabot») | *-i* H 28, 37 (p.g.), 38 (*+dès p'tits ~ po amwèce*) | *ôrlògî* Na 84, 107; H '42; L 113 (p.g.); Ma 4 (p.g.) | *-i* H '28.

B.⁷ *+rôy' d'êwe: rôy d'êw* Na 30.

3° Épinoche.

A.⁸ *+(è)spinoke, -oche, -otche ...: spinòk* A 7; Mo 58; S 1, 37 (masc.); Ch 16, 28, 33, 43 (masc.); Ni 1, 90 (*ès-*), '102; Na 22 (poisson de ruisseau que les enfants pêchent en avril-mai), 109 (ou *-ôš*, synonym. *+pèrcot*) | *spè-* Ni 19, 20, 61, 80 (v. *+rodje-bètch*), 98 | *spèrnòk* Ni 6, '9, 85 (petit poisson) | *sèpènròk* Ni 17 | *èpinòk* A 1; Mo 1, 20, 23, 41 («*epi-*» G. Delattre) | *épi-* A '18, 28 | *-òk* To 99 | *épénòk* No 2, 3; To 6, 37 (*-pè-*), 78 (*-ok*) | *-nyòk* No 1 | *spinòš* Mo 9; Na 19, 30, 109 (v. *-òk*) | *spènòč* Ni 2.

B.⁹ *+stikèt, -ê: stikè* L 2 (épinoche), 7 (id.), '8 (espèce de tout petit poisson) | *-ě* L 4.

C.¹⁰ *+coûrdounî: kûrdounî* Vi 37.

D. (mâle en parure de noce¹¹) a. *+rodje-bètch: ròg bèč* Ni 80 (mâle de l'épinoche) || b. *+rouchès-malètes: raušè malèt* A 44 (épinoche) || c. *+rodje cok: ròč kòk* Na 6 (deux épines sur le dos; long de 5-6 cm)¹².

4° Lotte de rivière: *+bourbote*¹³: *barbòt* To 1 (= ?), 27 (barbeau?), 37 (= ?), 39 (fin poisson à grosse tête [confusion avec la loche?]), 78 (*-bot* ou *-lot?* [graphie douteuse]; poisson rond qui se cache sous les pierres), 99¹⁴.

5° Loche.

A.¹⁵ *+mostèye, -êye ...: mòstèy* Ni 28 (loche), 80 (*-ěy*), 98, '102; Na 6 (à grosse tête; long de 9-10 cm), 23, 84; W 1 (loche), 66 (*-ěy*; épinoche); H 1; L 43 (*-trèy?* H. Stas), 113 (loche); Ve 31 (*-éy*, qqfs *-kéy*: loche, petit poisson barbu qui se trouve au fond de nos rivières), 40 (loche; *id.* à Coo, espèce de chabot, L. Paquay); My 4; Ma 9, 36 (petit poisson qui se tient dans les pierres: épinoche?), 39 (*-ey*); B 4 (loche franche) | *-ey* Ni 17 | *-ây* Ni 6, '9 | *mòstèy* L '32 (ou parfois *mòstik* [*-ô?* J.H.]) | *mòstèy* My 1 (J. Dombret) | *mas-* Na 109 (loche).

B.¹⁶ 1. *+lotche, +loke ...: lòč* Th 72; Ma 51 (v. *lòcèt*); B 28 (id.); Ne 9 (petit poisson tacheté et barbu), 11, '22, '23, 24, 26 (plus long que le *+grèví* [vairon], avec de plus grandes nageoires), 31, 32, 43, 47, 51, 60, 69, 76 (espèce de poisson comme l'anguille); Vi 27, '36, 37 | *lòč, lòk* S 29 | *lòk* A 7 (loche, petit poisson gris qu'on prend avec une fourchette sous les pierres), 12 (poisson disparu, parce que les eaux sont contaminées); Mo 58; Ch 33; Ph 16, 45 (loche).

2. *+lotchète: lòcèt* Ma 51; B 21 (un peu plus long que le vairon), 22, 28 (disparu), 33 (petit poisson barbu); Vi 35 (petit poisson blanc).

C. **+kèrliche**¹⁷: *kèrliš* To 99 (loche, poisson ressemblant à l'anguille servant de baromètre).

6° Tanche: **+tintche, -che, -ke, +tanche**¹⁸ ...: *tēč* Ch 16, 26, 28, 33, 43; Th 24; Ni 1, 98; Na 30, 109; Ph 45; D 38, 64, 73; H 38, '39; L 19; Ma 9 | *tēs* A 50 | *tēk* To 78, 99; S 37 | *tās* A 1, 7; Ne 4, 31 | *tās* To 73.

7° Vandoise.

A. **+rêyon, +règnon**: v. not. 111 GARDON, ADD.

B.¹⁹ **+vindwèse, +van-... -âse, -ase**: *vēdwēs* Na 1, 79 | *vā-* L 66 (grosse ablette) | *-ās* Na 84; D 64, 136; Ma 9 (espèce d'ablette grosse et large; on les appelle aussi *+grantès dames* M. Liégeois) | *-as* Vi 8, 43.

8° Ide mélanotte: **+wène**: v. not. 107 CHEVESNE, n. 3.

9° Barbeau.

A.²⁰ 1. **+bārbē, -ia, +bar-...**: *bārbē* H '39 | *bōrbē* H 67 | *bārbya* Th 24 (et *-byō*) | *barbē* H '28; L 1; Ve 38, 40 (Coo); Ma 9, 24 | *-ē* B 12, 15 | *-e* [r-et'] Ma 4 | *-ē* D 101; Ma 42, 51, 53; Ne 51, 69 (ou *-ē*); Vi 6, 8 | *-ē* D 136; Ne 57, 69; Vi 13 | *-ī* Vi 43 | *barbō* To 73 | *bār-* Na 109.

2. **+bārb(i)yon, -â-, -a-...**: *bārbyō* Th 24 | *bārbiyō* Na 79 (barbeau); H 27 (*-bē-*) | *bār-* H 37 (*-bi-*), 38 | *-bēlyō* H '39 | *barbiyō* Na 1, 84 (barbillon), 127; Ar 1; D 7, 38; H '42.

B. **+écaleú,t ...**²¹: *ékalé*, To 1 (gros poisson de rivière comme la carpe) | *ekalō* To 27 (poisson plat comme le brème).

10° Brème.

A.²² 1. **+brāme, -an-, -a-, -è-, -in-...**: *brām* S 6; Na 84; H 27, '28; L 87 | *brām* To 78; H 37, 38, '39, '42 | *brōn* Na 1, 79 (et *brōnēt*) | *brām* To 99 | *brā.m* To 27 (ou *-ē-*) | *brā^m* Ni 1 | *bram* To 39; S 37; Ch 16; Th 24 | *brām* S 36 | *brēm* A 60; Mo 1, 23; Ch 26 | *brē.m* To 27 (v. *-ā-*) | *brēm* A '52 (*-ē-*); Ch 43 | *brēm* Vi 43 | *brēm* S 29; Ch 28.

2. **+brōnète, +brémète**: *brōnēt* Na 79 | *brēmet* Ch 26.

11° Carpe.

A.²³ 1. **+carpe, -â-**: *karp* No 3; To 2, 48 (*-pā*); A 12, '18; Mo 64; S 1, 6; Ch 16, 26; Th 62 (~ *a l' leune*, «parce qu'elle est ronde» [cf. n. 24]); Ni 20 (Ard.), 98; Na 6, 116; D 38; W 1, 63; H 27; L 4, 87; My 1, 4; Ne 63 | *kārp* A 7; Ch 61; Na 109; Ne 31, 57.

2. **+carpète**: *karpēt* Ch 26²⁴.

12° Saumon de fontaine: **+sâmon d' fontin.ne**²⁵: *sāmō t fōtēn* B 22.

13° Ombre commun.

A.²⁶ **+ombe**: *ōp* H 67; Ve 38 (?), 40 («ombre chevalier» [par confusion entre ombre et omble chevalier], et Coo); Ma 19, 53; B 2, 22.

B.²⁷ **+blanke treûte**: *blāk trāt* L 113 (ombre commun).

14° Poissons dont l'identification est incertaine.

A.²⁸ **+trèzèye, +crwèzèye**: *trèzèy* Na 79 (sorte d'ablette tenant de la rousse [gardon]) | *krwèzèy* Na 84 (demi rousse [gardon], demi ablette).

B.²⁹ **+churbèk**: *šurbèk* Th 25 (sorte de poisson; c'est aussi la musaraigne).

C.³⁰ **+blāns-yeûs**: *blā z,ē* To 78³¹.

¹ On a procédé ici comme pour la not. 92 AUTRES OISEAUX et rencontré des difficultés du même ordre; se reporter à la n. 1 de cette not. — On ajoute aux rép. de la q. 592 des rép. obtenues à qqs autres q. concernant les poissons; les pts concernés figurent en italique dans le tableau.

² DL *+pîche*, PIRS. et LÉON. *+piêche*, HAUST, *Chestr.* *+pêrtche* (Goff.), BAL, COPP. *+përke*. FEW 8, 216a *përca*.

³ Au sens 'petite perche', v. DL *+pèrcot* (emprunt du rouchi [corriger FEW 8, 216a: *pièrcot*]; comp. l'indigène *+pîchète*, n. 5), LÉON et PIRS. *id.*, BALLE *id.* «petite perche; épinoche»; au sens 'perche', v. DEPR.-NOP. et DASC., *Pêche*, CARL.¹, COPP., BAL, DELM., SIG., etc. *+pèrcot*. — Expr.: 'yeux de percot': *+is d' pèrcot* S 37, yeux ternes, sans éclat, à comp. avec COPP. et DEPR.-NOP. *id.* yeux exorbités. — V. aussi sous 14°, C.

⁴ Même sens dans BOXUS, *Animaux* pour Profondeville [Na '113].

⁵ Ajouter DL *+pîchète* petite perche (à comp. avec *+pèrcot*, ci-dessus, n. 3), MASS. et LIÉG. *+pêrtchète* perche. — V. encore DASC., *Pêche* *+pèrcholèye*, *+pèrso-*, *+pèrce-orèye* perche-soleil (emprunt et altérations du mot fr.); ajouter le t. FEW 8, 216b.

⁶ DL *+lodjî*, *+odjî*, *+ôrlodjî* grémille, perche goujonnière, PIRS. *+odjî* poisson couvert de

bave, grémille, perche goujonnière, LÉON. *+oudji* (Maréchal, pour Namur) grémille, perche goujonnière, BOXUS, *Animaux +odji* (Rivière [D'5]), DEFR., *Faune +odji*, *+ôrlodji* (sans localisation). À ces formes, il faut probabl^t ajouter *+rodji*, synonym. *+rwa* (v. n. 7), défini par «rouget» [?] S 37. — Éty. inc.: le mot figure FEW 21, 248b (formes belgo-romanes, et Fumay *odyi* BRUN. 1238, Mézières *ogi*, *ogier* Blanch.).

⁷ Comp. *+rwa* grémille dans DASC., *Pêche* et *+rwa*, synonym. *+rodji* «rouget» S 37. — Autre sens de 'roi d'eau': 'martin-pêcheur' (not. 79, C, 2).

⁸ FEW 12, 179a *spīna*, où on pourrait ajouter BAL, CARL.¹ *+spinoke*, COPP. *+èspinoke*, SIG. *id.* (à comp. à DELM. *+épinoke* inséré FEW, *l.c.*), MAES *+épénoke* (ou *-nioke*, cf. FEW, *l.c.*), REN. *épinôke*, etc. — Non relevés par l'EH: *+spinā* (G, F), littéral^t 'épinard'; *+spinète* (L, Trembleur [L 43]), littéral^t '-ette'; *+spineûs* (H. Simon), 'épineux', tous trois dans DL. Le premier devrait être classé FEW, *l.c.*, à la suite de frm. *épinard* épinoche (1864); le second ne doit pas être séparé de Loirel. *épinette*; le troisième sera ajouté à la suite de frm. *épineux*, 179b.

⁹ V. DL *+stikê* (Glons [L 7]; comp. aux données de l'EH) et PALMAERS, *Faune Geer +stikêt* (sans localisation). — Le mot s'insérerait bien FEW 17, 233a **stikkān*; l'appellation 'estiquet, -eau' serait, comme les dér. d' 'épine' (v. n. 8), motivée par les trois rayons épineux que l'épinoche porte à la place de la nageoire dorsale.

¹⁰ V. FEW 2/2, 1182b *Cordūba* (Metz) et ROLLAND, *Faune* 3, 174, qui explique: «[...] les arêtes [lire: rayons épineux; v. n. 9] sont comparées à des alènes».

¹¹ En période de reproduction, le mâle, normal^t argenté, a le ventre rouge jusqu'à la bouche. Les appellations 'rouge-bec', 'rouges-mallettes' (pour 'mallette' jabot, etc., v. not. 12, C, 2) et 'rouge coq' s'expliquent par cette livrée particulière. On ajoutera DASC., *Pêche +roudje-gordje* épinoche en parure de noce.

¹² C'est peut-être ici que devraient figurer: 1° *+iridèle*, *+iri-* W 3 (durée de *i* variant selon les notations de J.H.), défini par 'épinoche'; l'appellation n'est confirmée par aucun lexi-

que. Éty. ?; — 2° *+cou-d'awèye* Ma 42, littéral^t 'cul-d'aiguille', à comp. avec DEFR., *Faune*: «*quoue* ['queue?'] *d'awèye* (Luxembourg) variété d'épinoche à queue lisse. *Gasterosteus aculeatus*, var. *Leiurus* Cuv.». V. not. 109, E.

¹³ La lotte, pratiquement disparue de nos rivières, est fréqu^t confondue avec la loche. — V. REN. *+bourbote* lotte; femme petite et grosse. Le fr. et pic. *+bourbote* et le fr., w. et rouchi *+barbote* (forme non relevée par l'EH) figurent FEW 1, 443a *borvo-* (la mention fr. *barbote* (dp. 13^e s.) étant répétée 443b); au lieu de 'lotte; loche' (imprécision due à DEFR., *Faune*; v. les articles *barbotte*, *boulotte*, *pâpioûle* de cette source), on définira plutôt: 'lotte; par confusion, loche'.

¹⁴ Ajouter: 1° 'lotte'; ce type lexical subsiste, semble-t-il, dans certaines var. de l'expr. 'gras comme une loutre' (> '--- comme une lotte', ainsi que '--- loche'): v. not. 30 et ADD.; — 2° *+boulote* DL, inséré FEW 5, 424b *lotta*, à la suite de 'lotte', qu'il faudrait aussi rapprocher de l'adj. *boulot*, *-ote* qui a de l'embonpoint, FEW 1, 609b *bullā*: la lotte est de forme presque cylindrique. V. encore l'association des sens chez REN. (n. 13) et l'expr. 'gros comme ---': — 3° *+popioûle* (G, F) «barbotte, espèce de poisson de rivière, lotte commune ou loche franche» (à comp. avec DEFR., *Faune* «*pâpioûle*»). FEW 9, 176b *pōpia* ne connaît le mot qu'au sens 'têtard'; v. not. 101, n. 1, pour un commentaire sur l'étymologie de ce t.

¹⁵ DL, PIRS. *+mostèye* loche, VILL. et SCIUS *id.* (comp. EH); FEW 6/3, 269b *müstēla*. — Pour le trait^t de la finale, comp. 'chandelle' (ALW 5, not. 56).

¹⁶ FEW 5, 262b **leuka*. V. encore 'gras comme une l.' (not. 30, ADD.).

¹⁷ FEW 16, 305a *keerlijk* (pour Douai).

¹⁸ Noter les var. *+tintche*, *+tîche* DL. FEW 13/1, 337b *tinca*. — Il est probable que anam. *teiche*, FEW 21, 249b, correspond au même type lexical (sous une var. dénasalisée *têc*).

¹⁹ FEW 14, 471b **vīndīsia* 2. — Le synonym. enregistré à Ma 9 pourrait engager à rassembler les deux articles **vīndīsia* du FEW.

²⁰ FEW 1, 250b *barbus*, où on pourrait insérer DL *+barbê* barbeau, *+barbiyon* barbilon, BAL *+bârbia*, *-iyon*, PIRS. *+barbiyon* (outre *+barbau*, FEW, *l.c.*), MASS. *+barbé*, *-bion*, etc.

²¹ V. FEW 17, 77a **skala* et n. 3. — Expr.: 'gras comme un +é.' To 1; comp. not. 30, ADD.

²² FEW 15/1, 235b **brahsima*, où on ajoutera les formes correspondant à 'brémète' (v. COPP. *+bramète* petite brême, DASC., *Pêche id.*). — La var. *+brône* (altérée de *+brôme*), dont dérive *+brônète*, est confirmée par PIRS. *+brame*, *+braune* et LÉON. *+braune*.

²³ FEW 2/1, 398a *carpa*. — V. en outre DASC., *Pêche +carpète* jeune carpe, DL *+cârpète*, *+cârpé*, PIRS. *+carpia*, CARL.² *+cârpia*.

²⁴ Ajouter aux formes relevées par l'enq.: 1° «*fouseresse* carpe œuvée, carpe forcrière», DEFR., *Faune* (sans localisation). Littéral' 'fourserèce', de 'fourser' frayer, FEW 3, 788a **frictiare*. V. FELLER, *Notes* 200 et comp. 'fours(a)in' couvain (not. 100, B); — 2° *+brouhagne* carpe sans laite et sans œufs, dans DEFR., *Faune* [adresse?], d'après BONHOMME, *Pêche* 235. Substantivation de 'brehaing, -aigne' stérile; comp. les sens relevés FEW 1, 242b **barañ* (sous 1); — 3° «*moldûse*, *moldusse* carpe blanche ou batarde; poisson de rivière que les pêcheurs disent provenir d'une carpe commune *Cyprinus carpio*, et du carassin ou carpe à la lune [type relevé par EH à Th 62], *Cyprinopsis carassius*», DEFR., *Faune* (sans localisation) et GRANDG. (d'après Simonon, donc liég. mil. 19^e s.). Étym.?

²⁵ Ajouter le t. FEW 11, 105b *salmō*.

²⁶ FEW 14, 25b *ũmbra* (sans mentions w.).

²⁷ Ajouter le t. FEW 13/2, 325b *tructa* et v. BONHOMME, *Pêche* 254 et DEFR., *Faune* s.v. *+trûte*.

²⁸ V. encore PIRS. *+trèzeye*, f., poisson d'eau douce dont le corps est couvert de lignes de différentes couleurs et BOXUS, *Animaux +trèzeye*, f., lamproie de rivière (Godinne [D 120]), identification qui paraît sujette à caution. Les descriptions des tém. et de PIRS., ainsi que les lac. à la q. «vairon» pour les pts Na 79, 84, inviteraient à identifier le poisson désigné avec le vairon, dont l'aspect coloré justifie les appellations fr. 'vairon' et 'arlequin'

(v. pour celle-ci, ROLLAND, *Faune* 3, 139 et FEW 16, 201b **Herle-King*, et n. 3); le mot s'analyserait comme un sens dér. du t. 'cresée, quersée' espèce d'étoffe (rayée), FEW 16, 314a *kersey*, bien attesté en w., et la forme de Na 84 résulterait d'une réinterprétation en 'croisée'.

²⁹ Pour 'sur-bec' musaraigne, v. not. 46, C, 2. — L'appellation doit désigner un poisson à gueule allongée.

³⁰ Littéral' 'blancs-yeux', probabl' perche; comp. 'yeux de percot' yeux ternes, sans éclat (ci-dessus, n. 3).

³¹ Qqs poissons de mer (*+pêchons d' mér* Na 109): 1° 'raie': *rey* Ni 20 (Ard.); — 2° 'morue': *môrū*, A 12; *mourūy* Mo 58. Noter la conservation en w. de var. en *-l-* (DL *+mollowe*, etc.), FEW 5, 436ab *lūcius*; — 'cabillaud': *kabyó* Mo 37 ('du ~'). Comp. aux formes boraines répondant à 'chabot' (not. 105); — 'stockfisch': *stokfēs* Ni 20. Le mot est bien attesté en w.; v. FEW 17, 245a *stokvisch*; — 3° 'sardine': *sardin* Ni 20 (Ard.); — *+srok*: *sprók* Ni 20 («esp. de sardine: flam. *sproksen*»). D'une var. dialectale *srok* de mnéerl. *sprot*, cf. FEW 17, 191b (P. Swiggers); — 4° 'hareng': *harē* L 45; *hērē* B 5; *ērē* Th 24; Ni 20 (et Ard.); *ērē^{oy}* To 2; *arāⁿ* Mo 37. Autres formes w. dans FEW 16, 162b *hâring*; — 5° 'sauret': *sòrē* Ni 19 (et expr.: *+mêgue come on ~*), 20 (et Ard.); *-â* A 12; *sòrē* Mo 37; *sòrēy* To 2; *sàrē* Vi '21 (et expr. *+sètech comme in ~*). FEW 16, 161a *soor*; — *+inglitègn*: *ēglitēn* L 45. V. DL *+inglitin* (-glè-Verviers) hareng saur, sauret; FEW 21, 471b. À rattacher à Engle (FEW 15/1, 88), selon la proposition de HAUST, BTD 5, 1931, 174? — Le DL offre qqs autres mots dans le sens 'hareng saur': *+bok'hô* (arch.; Verviers). FEW 15/1, 231b *boxhoren*; — *+flande*. FEW 15/2, 136b *Flandern*; — *+bouscrèngue*: *buskreⁿk* Ni 17 (sauret). V. CARL.² *+boustrèngue* hareng saur (sans localisation). De flam. *boksharing*, connu sous des var. dialectales *bokstring*, *bukstring* (P. Swiggers); article à créer dans FEW. — La q. 592 relève en outre: *+brides dè châbôt*: *brīt dè^o šābó* Mo 37 («filets d'un poisson [de mer, d'après le contexte]»). Littéral' 'brides de sabot'.

- BOURDON**
- ⊙ +mâle
 - +mâlot, -ôt, +mâ-
 - +malon
 - +maleton, +malton; +manetone (A 2)
 - ⊗ +malto
 - +bourdon
 - ⊣ +bordon
 - +burton, +bêr-
 - { +bru(w)an, +brou-, +broyon, +broû-;
+broûyâr (D 141)
 - +roudion, +ru-
 - ◇ +roubègn'
 - ◆ +roubion, -où-, +hou-
 - + +rilion, +grilion
 - * +pêchon, -ô
 - × 'gros-cul'

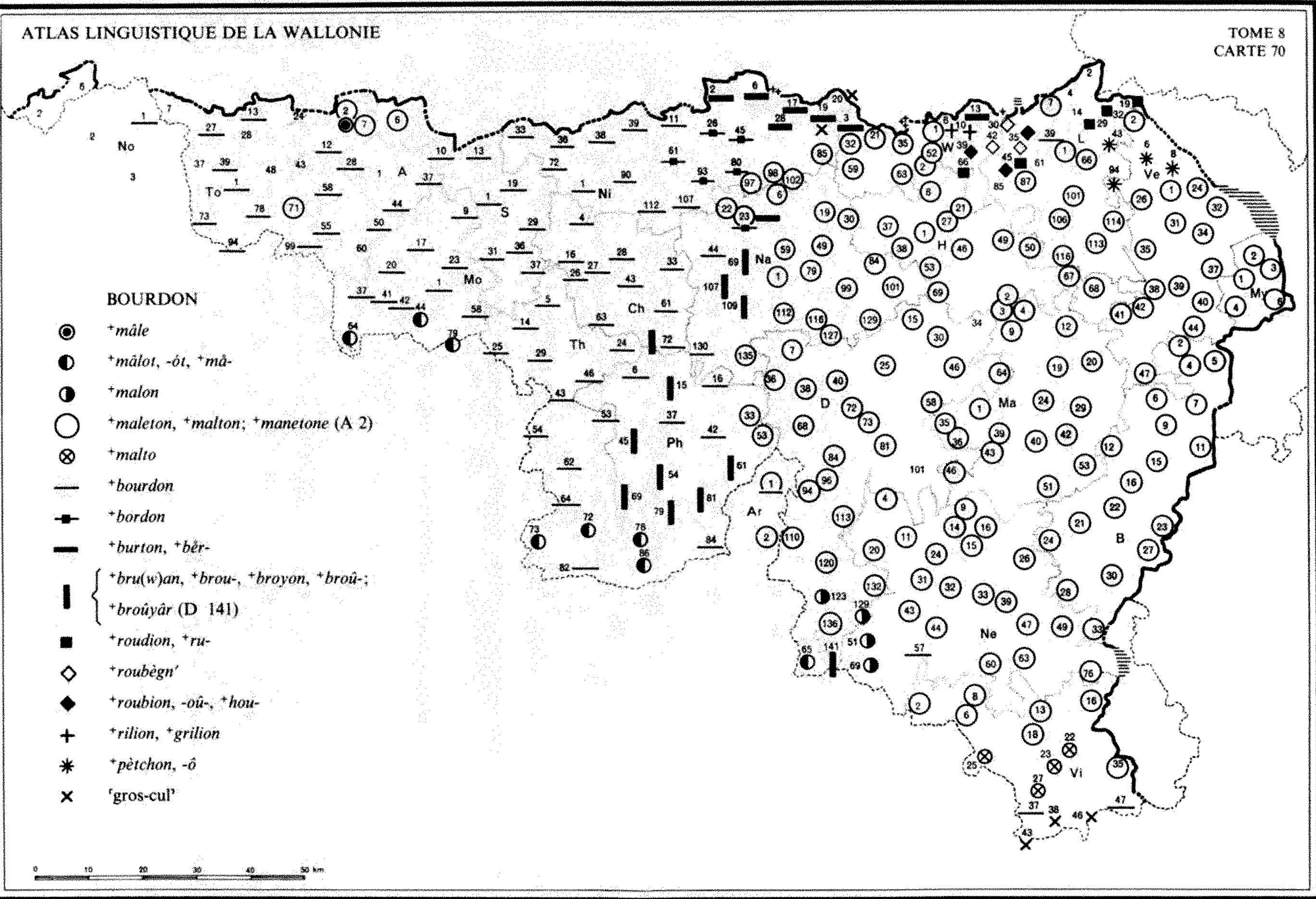

120. BOURDON (carte 70)

Q. G. 481 «bourdon».

Les noms de l'abeille et le vocabulaire technique de l'apiculture feront l'objet d'une étude approfondie dans un vol. ult.

Le corps volumineux et velu du bourdon, jugé par comparaison avec celui de l'abeille, est à l'origine des noms dérivés de 'mâle': le mieux représenté est *+malton*, qui couvre presque entier¹ la moitié est du domaine. La plupart des autres mots sont formés à partir de radicaux onomatopéiques reproduisant un bruit sourd.

On comparera la présente not. avec la not. 20 BOURDONNER, et avec les not. 125 FRELON et 127 HANNETON.

En ADD., nid de bourdons (α) et espèces de bourdons (β).

◆ ALF 1471; BRUN., *Enq.* 183; R. PINON, *Le folklore et la dialectologie du bourdon en Wallonie* (1^{re} partie), DW 2, 1973, 43-82.

A.¹ 1. *+mâle*: *māl* A 2 (Cyr. Rolland; v. *+man'tone*).

2. *+mâlot*, *-ôt*, *+mâ-*...: *mālò* Ph '78 (*ma-*), 86; Ne 65 | *-o* Mo 79 | *-ó* Th 72, 73 | *mā'óló* Mo 44 | *mālu* Mo 64².

3. *+malon*³: *malō* D 123, '129; Ne 51, 69.

4. a. *+maleton*, *+malton*⁴...: *maltō* A 7; S 6; Ni 85 (*grò* ~), '97, 98, '102; Na 1-22, 23 («bourdon sauvage», v. *+burton*), 30, 49, 59, 79-101, 112-129, 135; Ph 33, 53; Ar 1, 2 (ou *-ā*); D 7-30, 36-40, 46 (*māl-*), 58-96, 110-120, 132, 136; W 1, 21, '32, 35, '36, '45, '52; H...; L 1, 7, 66, 87, 101-116; Ve '2, 31, 35-47; My 2-4; Ma 1-20, 24 (*māl-*), 29-53; B...; Ne 4-44, 49, 60; Vi 2, 16 (*-ō.*), 35 | *-òⁿ* Ve 24 | *-òⁿ* Ne 16 | *-ò_n* Ve 26 | *-òⁿη* Ve 1, 32; My 1, 4, 6 | *-ò^s* Vi '21, 22, 27 | *-ò^s* Vi 25 | *-ā* H 8 (ou *-ō* selon enq.); Ne 76 | *-āη* W 59 | *-ā* Ne 63; Vi 6, 8 | *-ā.* Ne 47 | *-āη* W 63; Vi 13 | *-ā_n* Vi 18 | «*manton*»⁶ [*mantō*] To '71 | *lamtòⁿη*⁶ Ve 34 || b. *+manetone*: *mantōn*⁶ A 2 (fém., J. Rolland).

B.⁷ a. *+bourdon*...: *burdō* No 1; To 13, 58, 99; A 12, '13, 28, 37-55; Mo 1-23, 41, 42, 58; S 1, 10-37; Ch...; Th '2, 5-64, 82; Ni 1, 11, 33-39, 72, 90, 107, 112; Na 44, 130; Ph 6, 16, 37, 42 (*+fō* [*fō*] ~⁸), 84; Ar 1; H 2 (?); L 39

(*+fō* ~⁸); Ni '57; Vi '36, 37, 47 | *-ēō* To 73, 78 | *-ēō* To 27 | *-āō* Mo 37 | *-ēō* To 94 | *-ēō* To 1, 39 || b. *+bordon*: *bōrdō* Ni 26, 45, 61, 80, 93; Na 23 (ou *+rotia burton* «bourdon des abeilles»; v. A, 4).

C.⁹ *+burton*, *+bēr*...: *burtō* Na 23 (dans *+rotia* ~: v. *+bordon*); W 13 (*-dā*) | *bār-*, *bēr-* Ni 2, '5, 6, '9, 17, 19, 28 (*+gros* ~) | *bēr-* W 3.

D.¹⁰ 1. a. *+bru(w)an*, *+brou-*...: *bruwā* Na 109; Ph 15, 45 | *bruā* Ch 72 | *bruwā* Na 69; Ph 69 (*-ō*) || b. *+brouyon*, *broû-*: *bruuyō* Na 107 | *brū-* Ph 54, 61, 79, 81; D '141 (ou 2).

2. *+broûyâr*: *brūyār* D '141 (?).

E.¹¹ *+roudion*, *+ru-*...: *rauḡō* L 19 (aussi 'grelot'), 45 | *ru-* W 66; L 29, '32 (id.).

F.¹² 1. *+roubègn'*: *rabèñ* W 30, '42; L 35 (ou *-byō*).

2. *+roubion*, *-oû-*, *+hou-*...: *rubyō* W '56; L 35 (qqfs, ou *-bèñ*) | *rū-* W '39 (*-ā*); L 45 | *hu-* L 45 (parfois, d'après d'autres tém.).

G.¹³ a. *+rilion*: *rilyō* W 10 || b. *+grilion*: *grilyō* W '8.

H.¹⁴ *+pèchon*, *-ô*: *pècōñ* L 94 | *-ó* L 43; Ve 6, 8.

I.¹⁵ 'gros-cul': *grò ku* Vi 43, 46 | --- *kù* Ni 20 | --- *kě* Vi 38 | --- *kě* Ni 19¹⁶.

¹ Propr^t 'mâle' (1) et dér. en '-ot' (2), '-on' (3), '-eton' (4a) et '-etonne' (b). V. FEW 6/1, 426 *ma sc ũ l u s*, où on ajoutera 1 et 4b.

² Sens dér. (connus dans une zone plus vaste que 'mâlot' bourdon): 'mâlot' bavard; bougon, et dér. verbal 'mâloter' bavarder; bougonner...: DELM. *+malot* marmotteur, *-oter* marmotter, répliquer en boudant, SIG. *+malot* «babillard, bavard; censeur, qui réplique», *-oter* parler beaucoup; se plaindre, DEPR.-NOP. *+maloter* gronder, gourmander; bougonner, CARL.¹ *id.* bavarder, gronder. V. FEW, *l.c.* (mentions o.-w. et pic. de 'mâlot' et dér.), ainsi que FEW 16, 509a *mallot* (mention montoise et de MarcheE.): le second article devrait être intégré au premier. On y ajoutera BAL *+malote*, f., personne bougonne.

³ BRUN., *l.c.* *+malon*; Aubry (duché de

Bouillon, 1792), cité par HAUST, *Chestr.*, *+malon* bourdon, grosse mouche; bourbillon. On séparera le deuxième sens sous une entrée distincte: *+malon* plaie, ulcère appartient à la famille de *malandria*, FEW 6/1, 80b-81a; v. vol. ult.

⁴ DL, REM., *Gloss.*, VILL., SCIUS, LÉON., PIRS., HAUST, *Chestr.*, MASS. *+malton*, *Gloss.* *S^t-Lég. id.* (ou «*maltot*»: v. n. 5), LIÉG. *+maltan*. — Dér.: *+maltouner* bourdonner. V. not. 20, J.

⁵ Cf. *Gloss. S^t-Lég. «maltot»*, à transcrire plutôt *+malto*: -o résulte en effet de la dénasalisation de -ō, à la finale; comp. *+skiro*, var. de *+skiron* (not. 40 ÉCUREUIL).

⁶ Altérations: *l > n* (*mantō*, -ōn), altération fréquente, peut-être favorisée ici par la présence d'une voy. nasalisée (*mantō*), d'une cons. nasale (*mantōn*); — *maltō > lamtō* par métathèse.

⁷ Dér. en '-on' du rad. onom. **būrd-*, FEW 1, 631b-632a. — En plusieurs pts, le mot est homonyme de 'bourdon' bâton, FEW 1, 632b *būrdo*.

⁸ Confusion entre le bourdon et le faux-bourdon, mâle d'abeille.

⁹ Ce t. pourrait être une var. du précédent (car, devant *r*, *u* peut résulter de *u*), mais il correspond littéral^t à 'breton', dér. en '-on' de 'bretter' marmotter FEW 1, 539b *brittus* (Jodoigne *bèrton*). — Comp. le dér. 'bretonner': PIRS. *+burtiner* et LÉON *+burtiné* bredouiller (où on note le passage à *i* de la préton. interne, cf. *+bordon* bâton $>$ *-iner* -onner), COTT. *+beurtonè* gronder, trouver à redire à tout, REN. *+bèrtoner* murmurer, marmotter, maugréer..., MAES *+bèrtōner* [s.d. -ō-] bougonner, BOURG. *+beurtonèu* [s.d. -ē] rouspéter. — À Na 23 *+rotia b.*, propr^t 'roit-eau b.', glosé «bourdon des abeilles», s'applique au faux-bourdon.

¹⁰ Dér. de 'bruire' / 'bruyer' (lesquels connaissent une alternance vocalique *u/u*: v. not. 20, n. 8) au moyen du suff. '-on' (qui se présente ici sous des timbres allant de -ō à -ā: cf. not. 44 TAUPE, n. 3) et du suff. 'ard'. FEW 10, 547b (t. 1), où il faut porter les matériaux du FEW 21, 270a. — Le t. 1 est fréquent pour 'hanneton': v. not. 127, C.

¹¹ Dér. en '-illon' du rad. onom. *rud-*: v.

DL *+roudion*, *+ru-* grelot; (G) frelon, bourdon et FEW 10, 539b *rud-*; le mot est à biffer du vol. 21, 270a. Le timbre *u* de la var. *+rudion* est dû à la présence du *r*. — Expr.: *+on roudion d' pavêye* [de trottoir] homme ou femme qui s'attarde partout pour deviser L 45, où *+roudion* peut être interprété par 'bourdon' ou par 'grelot' (cf. DL, FEW, *l.c.*).

¹² Le FEW (10, 539b *rud-*, et commentaire 540a) classe Bergilers *+roubion* à la suite de *+roudion*: la forme en -b- est expliquée par le crois^t des produits de *rud-* et de ceux de *Robin* ($>$ 'robin' bélier, mouton, FEW 10, 431b). — On pourrait aussi reconnaître en *F* 1 et 2 des aboutissements directs de *Robin* ('robin' et hypocoristique 'robillon'); cf. note de J. LECHANTEUR, à par., à propos de *+roubinner* marteler, frapper, dér. de *+robin* marteau, maillet. — Il faut en tout cas rejeter la proposition de PINON, *l.c.* 62-3 de rattacher les deux mots à **raubôn*: cette étymologie se heurte à des obstacles phonétiques insurmontables. — Altération: *rubyō > hu-* est analogue à *rubiné > hu-*, évolution expliquée par J. Lechanteur comme l'effet de l'attraction de 'Hubert' (w. *+Houbert*, -biè): on 'roubinait' en effet à l'occasion de la Saint-Hubert.

¹³ Dér. en '-illon' de flam. *ruł*: proposition de Haust, acceptée par FEW 16, 743a. On notera que liég. *+roulion* grelot (dont *+rilion* pourrait être une var.: *u > u > i* sous l'influence du *r*) est classé sous *rud-* (FEW 10, 539b), avec liég. *+roudion* bourdon; grelot; le *l* y est expliqué par l'influence de *+rôler* (proposition de Haust). — La forme de W '8 semble altérée d'après le fr. *grillon*.

¹⁴ Littéral^t 'petillon' 1° aiguillon (not. 9, C, 2); 2° insecte portant un aiguillon. V. FEW 8, 132b *pēdītum*, qui mentionne Trembleur [L 43] *+pétion* frelon (non relevé par l'EH: cf. not. 125).

¹⁵ Aj. le sens 'bourdon' FEW 2/2, 1507a *cūlus*, et comp. 'rouge-cul', 'jaune ---', 'blanc ---', qui désignent diverses espèces de bourdons (ADD., β).

¹⁶ Réponses approximatives: 1° 'guêpe' To 2, 6; Na 109 ('grosse ~'). À To 2, le mot serait masc. au sens 'bourdon'; — 2° 'taon' No 3; To 24, 28, 37 (*+gros ~ nwarte tiète*, littéral^t 'gros t. noire tête'; comp., pour la forme

du déterminant, not. 69 MÉSANGE, ADD.); A '10, '18, '20, '52, 60. — Expr.: (d'un célibataire endurci) *+i fra come lès ta.ons, i mouira avè l' mièl ô cu* A 60.

ADD. a. Nid de bourdons.

1. 'malotière'. *+mal'tîre, +malotîre: maltîr* L 113 (?); *malòtir* Ne 65; — 2. 'malonnerie'. *+maloun'rî(ye): malounrî(y)* Ne 51; — 3. 'maletonnière'. *+maltonîre, -tou-, -tè-: maltônîr* Ma 42; B 11, 12; *-tu-* B '3; *-tè-* B 7; — 4. 'maletonnerie'¹. *+malton'rîye, -èye, -êye ... -tou-: maltônriy* D 136; H 69; Ne 4, '6, 11, 47, 63; *-iy* Ne 33; B 16; *-èy* D 64; *-èy*; *malounrîy* Ne '22, '23, 24, 31, 43; *-iy* Ne 39.

β. Espèces de bourdons.

La classification populaire prend comme critère la coloration de l'abdomen (ou des derniers segments de l'abdomen) et distingue les «espèces» suivantes²:

1. *+rodje-cou* W 1 (méchant³); L 1, 43; Ve 8; — *+rous'-cu*⁴ Vi 16 (méchant³); — *+p'tit rous*⁴ Vi 22 (méchant³); — *+rossê-cou* B 7; — *+rodje malton* My 3; — *+rossê* --- My 3 (différent du précédent?).

2. *+djane-cou* W 1; — *djène malton* My 3.
3. *+blanc-cou* L 1, '32, 43, 66; My 3; B 7; — *+gris-cou* L '32; — *+moûni*⁵ Ve 8.
4. *+neûr-cou* L 1, 43, 61 (seule rép.), 66; B 7; *+nwèr-cu* Vi 16; — *+neûr malton* My 3; *+nwar* --- Vi 22.

¹ PIRS. *+malton'rîye* nid de bourdons, LÉON. *id.* (ou *+wèspîy'rîye*) bruit de guêpier, HAUST, *Chestr.* *+malton'riye* nid de bourdons.

² L'absence d'autres précisions rend hasardeuse l'identification d'espèces déterminées de bourdons. — V. cependant PINON, *l.c.*

³ De là *+rossia berton* personne de mauvais caractère Ni 17.

⁴ Pour la forme de l'adj., comp. *'rus-cul'* rouge-queue (not. 74, n. 3), et v., dans un vol. ult., l'extension de la var. *rus*, masc., roux.

⁵ Propr. 'meunier', parce que le corps est partiellement blanc. — Comp. 'meunier' espèce de hanneton, not. 127, F.

121. FOURMI (carte 71)

Q. G. 419 «fourmi ...» et 1853 «la prairie est remplie de taupinières et de fourmilières» (rép. 'nids de fourmis')¹.

'fourmi' est connu dans une grande partie du domaine; à l'est, l'évolution du mot semble avoir été perturbée par le t. lexical désignant la taupinière (not. 45, A) et parfois, par extension, la fourmilière (not. 122, G).

'fourmi' est évincé par 'fourmillon' dans le s.-gaum. et par 'compisse' et dér. dans une vaste zone centrale et dans une partie de la prov. de Luxembourg. La région de Verviers et le canton de My connaissent deux autres mots de la famille de 'pisser'.

En ADD.: espèces de fourmis. Certains de ces noms d'espèces sont parfois devenus génériques.

◆ ALF 605; ALPic. 238; ALLR 192; BRUN., *Enq.* 733.

A.² 1.³ I. a. *+fourmije, -îje, -ûje, -îse, -i*⁴ ...: *furmiš* No 1, 2-3 (*for-*); To 1, 7, 13, 27-43, 48

(*-iš*), '71 (*-iš*), 73 (*-ěš*), 78, 94; A '13-'18-'20 (*-iš*); Mo 1, 9, 23, 41, 42, '57, 58, 79; S 1, 13-37; Th '2, 5, 14, 25, 43 (ou *kupiš*), 54, '55, '61, 62, 73 (petites fourmis; v. *kupiš*); Ni 33 | *-iš* To 24, 99; A '10, 12, 37, 55; Mo 17; Ch 63 (fourmi ou fourmilière? 1853, v. *kupiš*) | *-ūs* Ch 16 (dans ~ *+à pènas*, v. *fur-*), 26 | *-is* To 58 (*-is*); A 2, 7 (*-is*), 28, 44 (mais 'nid de *furmiš*'), 50, '52; Mo 20, 37, 64; S 6, 10 | *-i*, A 44 (v. *-is*) | *-i* A 1; Th 64 (1853, v. *kupiš*); Ne 69 (dans *+volant* ~) || b. *+froumihe, -ije, -îje, -i*⁵ ...: *frumih* Ve 41 | *-iš* To 2; L 61; Vi 47 (ou *framuš*? 419; *piš a li* 1853) | *-uš* To 6 (*fró-*) | *-iš* Vi 6, 8, 13 (*-ž*), 16, 18, '21, 22, 27, '29 (*-ž*), '36 («-îje») | *-i* Ne 65.

II. a. *+furmûje: furmûš* Ch 16 (ou *fur-*, ou *kupiš*); B 11 || b. *+frumihe, -ije, -îje, -ûje* ... *+frû-*⁶: *frumih* L 1, 7, 14, 29, '32, 39-45, '50, 66, 85, 87, 101-113; Ve 6 (néol., v. *prihā*), 37

- FOURMI**
- { **fourmi*, *-ije*, *-ûje*, *-ise*, *-i*;
**froumi*, *-ije*, *-ûje*, *-i*
 - **furmûje*; **frumi*, *-ije*, *-ije*, *-ûje*
 - ⊙ **frumi*, *-u*
 - ⊖ **frimouhe*, *-ouhe*, *-ouje* ... **fri-*, **fri-*, **frè-*, **frè-*
 - ⊕ **froumouhe*, *-ouje*, *-ou-* ... **for-*
 - ⊗ **framouhe*, *-ouje*
 - ◆ **froumion*
 - ◻ **froumijû*
 - ▮ **pîh'ran*, **pîhan*
 - ▮ **copiche*, **cou-*, **ca-*
 - ⊕ **capichot*
 - ▮ **piche-a-lit*, **piholète*
 - △ 'corail', 'coralier'
 - ▽ 'maréchaudier'

0 10 20 30 40 50 km

(ou -i), 38 (-ih), 39, 40 (et *id.* ou *frau-* à Lod.), 42, 44; My 4 | -ih^r W 10, 13, 30, '42, '56; L '8, 35 | -iχ W '8; L '75, 94, 114; B 2, '3, 4 (ou *frã-*), 5 (*frã-*) | -iχ B 6, 7 (*frè-*) | -iš H 27 (*frã-*, ou *frimauš*); My 1 (1853, v. *pihòlèt*); B '14 | -iš H 21 (*frã-*) | -iš Ni 90; Ve 47 | -ūs Ch 4; Ni 1, 11, 36-39, 72, 93 (*frã-* 1853, *kòpiš* 419), 112 (ou *kòpiš*) || +*frumi*, -u: *frumi* Ve 1 (1853, ou *prihan*), 31-35, 37 (ou -ih) | -u My 2, 3, 6.

= III. +*frimouhe*, -ouhye, -ouje ... +*fri-*, +*frù*, +*frè-*, +*frè-*⁷: *frimauh* D '63 (et l.-d. *prẽ* à ~) | *frẽ-* W 3, 21, 35, '36, 66; H 1 | *frimauχ* D 34; H 2, '28, 53 | -auš D 15 (1853, v. *kòpiš*), 30, '45, 46; W '32, '39, '45, 59, 63; H 8, '26, 27 (ou *frãmiš*), 38, '39, '42, 69; Ma 1 (-*ūs*, ou *fra-*) | *fri-* H 37 | *frù-* Ni 20 | *frã-* Ni 26, 45; W 1 | *frè-* Ni 2, '5, 6, '9, 17, 19, 28 (ou *kòpěš*), 85 (-*ūs*), 98 (ou *kòpěš*) | *frè-* Ma 43.

IV. +*froumouhe*, -ouje, -ouũ ... +*for-*: *froumauh* H 49, 50, 67, 68, '77, '79 (enq. compl., v. *kapiš*); L 19, 116; Ma 2, 3, 4 (à Houmard), 9 | -uh^r L 2, 4 | -uχ H 46 | -auš D 101 (ou *fra-*) | -*ūs* D 132; Ma 42 (petite fourmi venimeuse dans les prairies naturelles, v. *kapiš*); Ne 51 (-*ž*), 57 | *fòr-* B 16 (fourmi des bois?, v. *kapiš*).

V. +*framouhe*, -ouje ...: *framauh* D 64 | -auš D '85 (ou *kòpiš*), 96 (rare, v. *kòpiš*), 101 (ou *frau-*), '103 (ou -*ūs*, selon enq.); Ma 1 (ou *fri-*), 35, 36, 39, '49; Ne '5; Vi 47 (ou *frumiš*? 419; *piš a li* 1853) | -*ūs* Ma 46, '47, '48 (*frã-*); Ne 4 (ou *kòpiš*).

2. +*froumion*⁸ ...: *frumyō* Vi 37, 38, 43 | -iyā Vi 25.

3. +*froumijū*⁹: *frumižū* D 136¹⁰.

B.¹¹ 1. +*pih'ran*, +*prihan* ...: *pihraj* Ve 1 (J.H., v. *pri-*) | *prihã*¹² Ve '15 («*pri-*»), 26 | -aⁿ Ve 8 | -*ã* Ve 6 (et néol. *frumih*) | -a Ve 24 | -*an* Ve 1 (J. Wisimus, v. *pih-*; ou *frumi* 1853).

2. a. +*copiche*, +*cou-*, +*ca-*¹³ ...: *kòpiš* Ni 80 (-*ěš*, ou *frẽmāš*), 93 (419, mais *frẽmūš* 1853), 98 (-*ěš*, terme nam.; v. *frẽmāš*), '102, 107, 112 (ou *frumūš*); Na 1, 6 (-*ěš*), 19-109, 116, 127, 129; Ph 33; D 7, '9, 15 (419, v. *frimāš*), 25, 38, '39, 40, 58, 68-84, '85 (ou *framāš*), '91, 96 (*id.*); Ne 4 (ou *framāš*) | *kapiš* Ch 16 (ou *furmūš*, *fūr-*), 27 (419; *furmūš* 1853), 28, '36, 43, '54, 61, 63, '64, 72; Th 24, 29, '32, 43 (mieux que *furmiš*), 46, '52, 53, 64 (419, mais *furmi* 1853), '67, 72, 73 (elles volent; v. *frumiš*), 82; Na 130; Ph 6, '13, 15,

16 (-*iš*), '21, 37-86; Ar 1; Ne 43 | *kapiš* Ch 33; H '79 (J.H., v. *frumauh*); Ma '34, 40, '41, 42 (grosse fourmi des bois, v. *framāš*), '49, '50, 51, 53; B 12, '13 (*kra-*), 15 (fourmi volante?), 16, '17, '18, 21-33; Ne '8, 9, 11 (masc. pour certains), '12, 14, 15, 16 (-*us*), '17, '18, '22, '23, 24-33, '34, '38, 39, 44, 47, '48 (à Bercheux), 49, '50, 60, 63, 76 (v. *piš a li*) || b. +*capichot*¹⁴: *kapišō* Na 112, 135; D 36¹⁵.

3.¹⁶ a. +*piche-a-lit* ...: *pišali* Vi 46, 47 (1853, v. *frumiš*, *framāš*), '48 | -*ě* Vi 2 | -*ī* Ne 76 (v. *kapiš*) || b. +*piholète*: *pihòlèt* My 1 (419, *frumiš* 1853).

C.¹⁷ 1. 'corail' Ma 12, '15 (ou 'alier' selon fiche), '18, 19, '21, 24, '28, 29, '32; B 6 (à Pet.-Tailles).

2. 'coralier' Ma 4 (mais *frumauh* à Houmard), '15, 20; B 9, '14 (mais *frumiš* 1853).

D.¹⁷ 1. 'maréchal' D 123, '129; Ne 20; Vi 35.

2. 'maréchaudier' Ar 2; D 94, 110-120.

¹ Les var. lexicales sont indiquées dans le tableau; on renvoie entre les formes concurrentes. — Var. phonétiques, classées selon l'ordre du tableau: A. 'fourmi': 1° var. affectant la syll. initiale: *fūr-* (*fur-*) To 78; *frò-* (*fow-*) No 2; (*frò-*) To 6; *frw-* (*fur-*) No 1; (*frau-*) To 2; *fru-* (*frau-*) L 29, 61; *frè-* ou *fru-* (*fru-*) My 3; *fri-* (*fru-*) Ni 39; — 2° la syll. finale: -*iχ* (-*ih*) My 4; -*iš* (-*iš*) To 24; -*ūs* (-*iš*) Ni 90; -*is* (-*iš*) A 37; -*iy* (-*iš*) A 12 (l'une des deux enq.); -*ě* (-*iš*) To 13; -*auš* (-*uh*) W 35, '36; H 1; -*auš* (-*ūs*) Ne 4; (-*iš*) H 21; — 3° la forme entière: *frẽmāš* (*frumūš*) Ni 36; *frumiš* (*frimāš*) W '39; *frimauh* (*frumih*) L 85; *frimāš* (*frẽmāš*) Ni 85; — B. 1. 'pisseran': -*ã* (-*a*) Ve 8; 2. 'compisse': *kòpiš* (*ka-*) Ch 33. — On néglige qq's autres var.: notam^t -*i-*, -*u-* tendant vers -*ě-*, -*ě-*.

² Sous A, 'fourmi' et dér. en '-illon' et en '-iseuil' [?].

³ FEW 3, 720 a (sous 2) et 720 b (sous 4) *formīca*: formes de l'ALF, dont les notations sont qq's imprécises. — Sur le plan phonétique, qq's faits méritent d'être signalés: 1° voy. tonique: *u* comme var. de *i* dans la finale -*īce* est fréquent (comp. +*burbu* brebis, +*suru* souris, +*djunu* génisse, etc.); pour *u*,

dans *+frimouhe*, *+fra-*..., v. sous 5°; — 2° finale *-īce*: à l'extr. *-e.*, *-īce* > *-ih* > *-i*, ce qui correspond à l'évolution attendue (cf. ici not. 37 SOURIS, 90 PERDRIX: traces de *-h* à l'extr. n.-e.; v. REM., *h*₂, 67). Pour 'fourmi', presque tout le domaine possède des formes terminées par une consonne correspondant au *h*₂ liégeois (*h*, *χ*, *š* et *s*). On comparera cette situation à celle qui s'observe pour 'noix' noisette (vol. ult.) et 'dix' (id.). Dans le cas de 'fourmi', il n'est pas impossible que les dér. substantivaux ('fourmisier', '-ière': v. not. 122, A) et verbaux ('fourmiser' fourmiller: v. n. 10) aient favorisé le maintien de la cons. finale; — 3° voy. initiale: pour le trait¹ de *o* initial sous l'influence de *r* (> régulier¹ *ò*, *u*, mais aussi *u*, *â*, *è*...), cf. not. 37 SOURIS, n. 2. Pour *+frimouje*, *+framouje*..., v. 5°; — 4° position du *r*: *f* + voy + *r* > souvent *f* + *r* + voy. Ce type d'altération est fréquent; — 5° certaines formes peuvent s'expliquer par des altérations diverses, indépendantes de toute influence extérieure: (a) *+frimouhe*, *-ouje*... (où *i* peut s'expliquer comme un produit régulier de *o* + *r*, mais ou *u* < ?) vient peut-être par métathèse de *+froumihe*, *-ije*. Cf. FEW, *l.c.*; (b) *+froumouhe*, *-ouje*..., viendrait de *+froumihe*, *-ije* par assimilation progressive; (c) *+framouhe*, *-ouje*... de *+frimouhe*, *-ouje* ou de *+froumouhe*, *-ouje* (tendance *w.* à l'alphacisme de la syll. initiale, cf. REM., *Différ.* § 8). Il est toutefois assez vraisemblable de poser l'influence de *+framouhe*, *-ouje*... *+frou-* taupinière (not. 45, A) sur certaines des formes représentant 'fourmi'; l'influence inverse est, elle aussi, très probable. On notera que l'homonymie parfaite entre les deux t. lexicaux ne se produit que pour qqs pts, qui sont signalés par l'italique dans le tableau.

⁴ DEPR.-NOP. et DASC., *Ins.* *+fourmije*, *-î-*, MAES *+fourmije*, BOURG. *+fourmuje*, *+for-*, *+frô-*, COTT. *+fourmise*.

⁵ MASS., LIÉG., *Gloss. S^t-Lég.* *+froumije*.

⁶ COPP. *+frumûje* (aussi taupinière).

⁷ Ajouter PIRS. *+frimouje* (aussi fourmière), *synon.* de *+copiche*.

⁸ FEW 3, 720b (sous 3): aussi lorr. et champenois.

⁹ Le même dér. est attesté avec le sens 'fourmilière'; v. not. 122, A, 5.

¹⁰ Dér.: 1° subst. désignant la fourmilière. V. not. 122, A; 2° verbe 'fourmiser': DL *+frum'hi* fourmiller, picoter entre cuir et chair, LÉON. *+frumiji* frissonner, PIRS. *id.* ou *+fri-* fourmiller, frémir, COPP. *+frumiji* fourmiller, frissonner, etc. (v. vol. ult.). FEW 3, 723b *formicare* (base étymologique qui ne convient pas pour les formes *w.*).

¹¹ Dér. en '-eron' de 'pisser' (pour le suff., v. not. 44 TAUPE, n. 3) (1); déverbal (2a) et dér. en '-ot' (2b) de 'compisser'; 'pisse-en-lit' (3). V. REMACLE, DBR 9, 1952, 55-6 et FEW 8, 590b et 591a **pissiare*. — La dénomination convient aux espèces de fourmis qui, ne possédant pas d'aiguillon, projettent leur acide formique. Parmi les espèces connues nous (v. ADD.), la petite fourmi rouge pique véritablement, tandis que la grosse fourmi rousse des bois n'a pas d'aiguillon et courbe l'extrémité de l'abdomen pour projeter son venin, très riche en acide formique, vers l'avant. Des appellations analogues sont connues en néerl. (REMACLE, *l.c.*).

¹² Altération: **pih'ran* > **prihan* (anticipation du *r*).

¹³ *+co-* et *+cou-* sont régulier¹ issus du préf. *cum-*; *+ca-* s'y substitue probabl¹ sous l'influence du préfixe péjoratif de même forme. — Aux mentions du tableau, ajouter COPP. *+coupiche* fourmi ailée.

¹⁴ LÉON. *+capichot* (ou *+copiche*).

¹⁵ Dér.: 1° substantifs désignant la fourmilière. V. not. 122, B; 2° verbe 'compisser' au sens 'fourmiller (membres)': v. HAUST, *Chestr.* *+capichè* et vol. ult.

¹⁶ *+a* est la forme gaum. correspondant à 'en' (ALW 2, c. 86); *+o* est la forme malm. issue de *in illo* (ALW 2, c. 5). — Altération: malm. *+piche-o-lèt* est réinterprété comme un dér. en '-et', d'où le fém. en '-ette' *+picholète*, cf. REMACLE, *l.c.*

¹⁷ Ces t. désignent d'abord la grosse fourmi des bois: v. ADD., β. Aux pts cités, ils ont pris le sens général de 'fourmi'.

ADD. Espèces de fourmis (abréviation: f.)¹.

a. Petites espèces. Les tém. désignent: 1° la fourmi rouge, commune dans les jardins, qui fait son nid dans le sol; 2° la fourmi jaune des prairies, brun jaunâtre, qui vit dans les prés,

où elle édifie des monticules de terre (cf. intitulé de la q. 1853); 3° la fourmi noire des jardins, brun sombre à noire, très commune dans les jardins.

1. 'rouge f.': *ròč* Ve 31 (pique); *rauč* Ne 44 (dans les champs); — 2. 'jaune f.': *ġan* L '32 (pique); — 3. 'noire f.': *nār* L '32 (ne pique pas); Ve 31 (id.); B 12; — 4. 'f. de pré': *d pré* Ma '32.

β. Grande espèce. Plusieurs tém. distinguent des petites espèces ('fourmi', 'compisse' ...) la fourmi rousse des bois, de couleur rouge et noire; elle vit dans les forêts, où elle construit de grands nids en forme de dômes faits de débris végétaux.

1. 'noire f.': *nwār* Ne 44 (bois); *nār* Ma 24 (id.); — 2. 'grosse f.': *gròs* Ma '45, 51; B 21, '26; Ne '17; *grò* [+ 'corail', 'maréchal': v. tableau, sous C, D et ci-dessous, sous 4, 5]; Ar 2 (grosse, dans les bois); Ma 20 (bois), 28 (id.); B 21, '26; — 3. 'f. de bois': *d bwè* Ma '32; B 6.

4.² a. +*corâ*, -â, -ô ...: *kòrâ* H 21, '28; Ve 37-40, 44; My 1, 3, 6; Ma '21, '28; B 2, '3, 4, 6 (et *Pet.-Tailles*), 7; -â D 34, 64 (propr^t œufs, ou -*alî*); H 1, '26, 38, '42, '77; Ma 2-9, 12, '15, '18, 19, 24, 29; -ô Ma '32; -ô Ma 35; — b. +*coralî*, -hî, -dî, +*carolî*; *kòralî* D 64 (v. *kòrâ*); H 67, '79; Ve 47; Ma 4 (*kar-* à Warre), '15, 20, 24, 39 (fourmi et fourmilière), '49; -hî B 9, '14; -*ādî* H 38 (à Gives, v. *kòrâ*); *karolî* B 21.

5.³ a. +*mar(i)châ*, -ô: *marisâ* B 15 (= ?); *maršâ* B 28; *maršô* Th 72; D 123, '129; Ne 38, 51; *maršô* Th 53, 67; Na 1, 79 (grosse, rousse), 116, 127; Ph 6 (*mār-*), '13, '21, '40, 45, 69 (grande f. ailée); D 7, '9, 25, 46, 72, 84, '85 (~ *vòlâ*), '103; Ma 36; Ne 4, '5, 9, 11, 14, 16, 20, '22, '23, 24, 31-33, '34, 39, 47; Vi 16, 22, 27, '34, 35; — b. +*marchôdî*, -i, -iè: *maršôdî* Ar 2 (masc., synonyme de *frumîš*); D 94, 110 (masc.), 113 (masc.); Ma '48; Ne '8; -i Ph 79 (f. et fourmilière); -*dyè* Ne 76 (*maš-* id.); +*marchôdiye* (fém.): *maršôdîy* D 36, 120 (f. et f. des bois, fourmilière); Ma 46 (synon. de *framuš*).

5.⁴ +*martē*: *martē* Ne 15.

6. +*tchin-hayis'*, +*tchin-hâye*⁵: *čē hayis* L 106 (E. Renard), 116 (E. Detaille); *čē hây* L 113 (H. Simon).

7. +*sôcouran*, -*coulon*⁶: *sôkaurâ* Ni 17 (grosse rousse); -*lô* Ch 63 (grosse rousse); -*lô* Ch 63 (grosse fourmi ailée des bois).

8. +*mike-moke*, +*miche-mote*⁶: *mik mòk* Mo 20 (grosse f. des bois); *miš mòt* A 60 (grosse f. rouge des bois).

¹ Certains témoins ont considéré les fourmis ailées comme une espèce. En réalité, chez les fourmis, les mâles et les femelles sexuées (reines) ont des ailes, tandis que les femelles non sexuées sont aptères. L'enq. a relevé: 1. 'volant fourmi': *vòlâ* Ve 31, -*a*ⁿ Ve 34; -*â* Ve 32; 'f. volant': *vòlâ* Ne 69; '--- volante': *vòlât* B 11; Vi 16; 'volante compisse': *vòlât* B 12; 'compisse volante': *vòlât* Ar 1; D 85; Ma '34; Ne 76; 'volant corail': *volâ* Ma '32; 'maréchal volant': *vòlâ* D '85 (+*c'est dès rossias*); 'maréchaudie volante' D 120; — 2. 'fourmi à ailes': *a z êl* L '32, 45; '--- à pennails': *a pèna* Ch 16; Ni 61; — 3. 'corail-mouchette': *moxèt* Ma 24.

² L'italique signale les pts où le mot a acquis un sens générique (cf. tableau principal, sous C). V. REM., Gloss. et SCIUS +*corâ* grosse fourmi des bois. Propr^t 'corail' (a) et dér. régulier 'coralier' et analogiques 'coras-ier' (sur le modèle de +*frumîhî*?), 'cora-d-ier' (comp. ci-dessous 'maréchaudier'). L'extension de sens du simple de 'corail, perle' (à My 6, aussi 'grain de chapelet') vers 'grosse fourmi' a pour explication «une certaine ressemblance [de l'espèce désignée] avec un grain de corail», FEW 2/2, 1178b, n. 1 coral-li u m. Les dér. auront d'abord désigné la fourmilière (sens encore attesté en d'autres pts, v. not. 122, D), puis le collectif aura servi à désigner chacune des unités qui le composent. — Autre sens relevé pour 'corail': +*coray di crapiche* œufs de fourmis B '13.

³ L'italique a la même signification que sous 4 (comp. tableau principal, sous D). V. BAL, BALLE, HAUST, *Chestr.*, MASS., LIÉG., Gloss. S^t-Lég. +*marchô* grosse fourmi des bois; PIRS. ne confirme pas ce sens, relevé par l'EH à Na 1. FEW 16, 518b **marhskalk*. Le nom de 'maréchal' tire sa motivation de la couleur foncée de l'insecte. Les dér. 'maréchau-d-ier' et 'maréchau-d-ie' (lequel doit être altéré du premier ou de 'maréchau-d-erie': v.

not. 122, n. 10) sont parfois difficiles à distinguer, aussi indique-t-on le genre du mot chaque fois qu'il a été donné; le sens a évolué de 'fourmilière' vers 'fourmi' (v. précisions entre parenthèses et not. 122, E, et comp. n. 2). — Autres sens de 'maréchal': 'coléoptère noir'. V. not. 129 BOUSIER, C (et renvois); 'blatte'. V. not. 149, E.

⁴ Propr^t 'marteau'. Motivation de cette désignation?

⁵ La première forme signifie propr^t 'chien des haies' ou plutôt 'des bois' (pour les sens de 'haie', v. FEW 16, 113b *hagja et vol. ult.); elle correspond à 'chien hayis' (+ suff. adjectival -īciu). La deuxième forme, équivalant littéral^t à 'chien-haie', en est altérée. Porter ces

t. FEW 2/1, 194a canis, et biffer wall. *chin haie* FEW 21, 279a.

⁶ Il faut très vraisemblabl^t analyser le mot en 'secourjon' ('escourgeon'), qui connaît en B.R. d'assez nombreuses var. formelles, parmi lesquelles nam. ⁺*socouran*, Mons ⁺*soucoron* (v. vol. ult. et FEW 2/2, 1224a cōrrīgia). La désignation s'expliquerait par une analogie de couleur entre la céréale et l'insecte (v. précisions des tém.).

⁷ Aj. COPP. ⁺*mic-mac* fourmi des bois, et comp. DL, PIRS., etc. *id.* embrouillement, mêli-mêlo. Le mot aura d'abord désigné la fourmilière. Porter le sens 'fourmi' FEW 16, 590a muytemaker.

122. FOURMILIÈRE

Q. G. 419 «fourmi; fourmilière» et 1853 «la prairie est remplie de taupinières et de fourmilières».

Les mots spécifiques, formés à partir des t. lexicaux désignant la fourmi ou une espèce de fourmi, sont assez larg^t connus¹. Parfois, la fourmilière (en particulier le monticule de terre édifié par la fourmi jaune des prairies; v. l'intitulé de la q. 1853, et not. 121, ADD., α) porte le même nom que la taupinière (not. 45) ou un nom dont le sens est 'butte; talus'. Ce sont plutôt les fourmilières souterraines que l'on dénomme 'nid' ou 'nial'.

◆ ALLR 192; BRUN., *Enq.* 734.

A.² 1. 'fourmisier': -hī ou -zī D 46, 64 (-ā-, ou 'château' 1853), '85, '103 (sur *framūš*, v. 6); Ve 40 (-ī-); Ma 36 (-ā-), 39 (-ā-), 42, 46, '47, '48, '49 (-ā-); B 11; Vi '36 | -zī Vi 6, 8 || *frumhī*³ L 113 | *fram-* H 38 (dans ~ ⁺*d' corās* Devillers); Ma 2, 3, 4 (à Houmard), 9.

2. 'fourmisière': -zīr Ma 1; B 15 (*frimu-*: le simple n'a pas été relevé); Ne 69 | -gīr Ne 65 (ou 'd-ière'? Cf. BRUN., *l.c.*) | -zīyēr To 48 | -zyēr Ni 1 (Ém. Despret) | -zyēr Ch 4 (-u-) | -zēyēr To 43 | -zīr To 73 (-i-; ou 3) | -zīēr To '71 | -zīr⁴ A 12 (ou -zīr) | -zyær A '13 (-i-) | -zīyēr A '18 (-i-) | -zīr⁴ A 12 (-i-, v. -zīr); S 6 | -zīr A 7 | -zīr A 2 | -zīr A '10 (simple en -s) | -zyēr To 58; A '52 (-i-) | -zyēr To 1 (simple en -s); A '20 (-i-), 28 (-i-) | *farmizyēr* A 60

(colonie de fourmis, 1853; le simple n'a pas été relevé) || *frumhīr* D 34 (1853, mais 'erie' 419); H 67.

3. 'fourmilière / -mière': -ilīr To 73 (ou -zīr) | «-lière» To 39 | -lyēr Mo 1 | -miyīr No 3 | -yēr To '71.

4. 'fourmiserie': -hrīy ou -srīy Th 43 (1853); D 30 (ou -z-); H 53 (-h-); Ma 43 (-ā-) | -īy Th '55, '61, 62 | -ēy D 34 (419, mais 'ière' 1853).

5. 'fourmiseuil': -zē Vi 13, 16, 18 (1853), '21, 22 (-i-), 27, '29.

6. 'fourmisis'⁵: -zīs D '103 (sur *framūš*, v. 2), 132; Ne '5 (-ā-), 51, 57 | -zīs Ma 35 | -zīs Ne 4.

7. ⁺*fourmijurī*: *farmizurī* D 136 (dér. de -zū 'seuil').

B.⁶ 1. 'compissier': -sī Th 24 (ou G), 53 (enq. compl.); Na 69 (ou 4); Ph 6, '13, '21, 37, 42, 53, 54, 61; Ar 1; D 68, 84, '85; Ma '34, 40, '41, 42, '45, 50, 51, 53; B 12, '13, 16, '18, 21-23, 24 (J.H.; 'erie', enq. compl.), '26, 27, '32, 33; Ne '8, 11-16, '17, '22, '23, 24 (J.H.), 26 (1853; 'erie' 419), 31, 32, '38, 44 | -sī Ph 79 | -šyè Ne 47, '50, 76 | -šyè Ne 33, '34, 39, 60, 63 (1853; 'erie' q. 419).

2. 'compissière': -šyēr Ne 49 (enq. compl.; 'erie' J.H.).

3. 'compisserie': -srīy Th '52, '63, '67 (ou

buzē), 82 (1853); Na 1 (1853), 30, 49, 84, 99 (419; G 1853), 101, 129 (ou 4); Ph '40, 45, 69, 86; D 15 (419; G 1853), 25, 38 (?), 58, 72, 73 (ou 4), 81, 96; B 24 (enq. compl.; 'ier' J.H.), 28, 30; Ne 9, 26 (419; 'ier' 1853), 49 (J.H., 'ière' enq. compl.), 63 (419; 'ier' 1853) | -i Ne 43 | -iy Ne '64 (à Thibessart) | *kòpihrīy* H '42 (où le simple n'a pas été relevé).

4. 'compissot': -šò Na 59 (rare), 69 (ou 1), 107, 116, 127, 129 (ou 3); Ph 16, 33; D 7, '9, 40 (ou G), 73 (1853, var. -ō; ou 3) | -ō⁷ D 73 (419, var. -ō) | -ō⁷ D '39 | -ō⁷ Ph 15.

5. 'compissail': -ša Na 79.

C. 1. +**pichali**, -liè⁸: *pišali* Vi '48 (fourmi et fourmilière) | -lyè Ne 76.

2. +**pichal'ri**: *pišalrī* Vi 2.

D.⁹ 1. 'coralier': -alī H '77; Ma 2, 3 (-ā-), 9, 12, 19, 39 (aussi fourmi); B 2, '3, 4 | -ahī B 6 | *karōlī* Ma 50.

2. 'coralerie': -alrēy Ma 4.

3. 'coralis': -alis Ma '32.

E.¹⁰ 1. 'maréchaudier / -die': -ōdī Na 127; Ph '13; D 7, '9, 72, 84, '103; Ne 4-14, 24, 31, 32 | -īy D 110, 120 (aussi fourmi) | -dyè Ne 47, 76 (*maš-*; aussi fourmi).

2. 'maréchaudière': -ōdīr Ne '22, '23.

3. 'maréchauderie': -ōdrīy Th '67; D 123, '129; Ne 20, 33, '34, 39; Vi 35.

4. 'maréchaudis': -ōdis Ne 51.

5. 'maréchaudeuil': -ōdā Vi 16.

F.¹¹ +**martèli**: *martèlī* Ne 15.

G.¹² «taupinière». 1. +*mofioûle* ...; +*f(r)oumouhe*, -ouje ...¹³ Ch 27, 33 (var. *fru-*); Th 24 (ou B, 1); Na 22, 23, 99 (ou B, 3), 109; D 15 (ou B, 3), 40 (ou B, 4); L '32 (pour les fourmilières grandes et hautes, sinon 'nid'), 101, 116; Ve 6; Ma '28. Ajouter +*foumoye*: *fūmòy* L '57 (enq. É.L.); +*froumouhe*, -ou-, -īje, +*frumûje*, +*fur-* ...: *frumūh* H 50 (ou 'boute') | -ūh L 66 (ou 'nial') | -īš Ar 2 | *frumūš* Ch 28 | *fur-* B '17.

2. 'mutterne' Mo 20 (~ *a mik mòk*); Ch 16 (var. *mī-/mī-*).

3. a. 'boute' Ni 85; H 50, 69. Ajouter +*boute*: *būt* Th 64 || b. 'bouture' H 2.

4. 'fouillette' Vi 38.

5. 'haut' L 61. Ajouter +*hôt*: *hō* L 114.

6. 'monceau' Ni 11.

7. 'tas'. Ajouter +*tas*: *ta* D 113.

H. «butte, talus ...»¹⁴. 1. +**bossèle**¹⁵: *bòsèl* Ph 61.

2. +**orlikète**¹⁶: *òrlikèt* Ne 57 (petite butte comme une taupinière, couverte d'herbe, soulevée par certaines fourmis, petites, jaunes et méchantes [v. not. 121, ADD. α]. Certains près en sont remplis).

3. +**tchêstê**¹⁷: *čèstè* D 64.

4. +**bouzin**¹⁸: *buzē* Th '67.

E. «nid». 1. 'nid' passim¹⁹ || 2. 'nial'²⁰: *niyā* L 106 (1853) | -ō L 1, 7, '8, 14, 39 | -ō L 66.

¹ Présentation: pour les dér. de 'fourmi' (A) et de 'compisse' (B), on ne donne que la finale du radical et le suff., sauf pour les formes syncopées de l'est, que l'on reproduit en entier (formes du t. +*frum'hī*: comp. +*tchêp'tī* charpentier, ALW 1, c. 13). On se reportera, pour le rad., à la not. 121, A et B, en s'aidant de la carte 71; qqs var. mineures entre le simple et le dér. sont signalées entre parenthèses dans le tableau.

² V. FEW 3, 720b-721a *formīca*: y ajouter les t. 5-7.

³ Comp. DL +*frum'hī* (G; L 113), -*hin* (G, F).

⁴ La première forme est dérivée d'un rad. en -š; la seconde, d'un rad. en -s. V. not. 121, A.

⁵ L'introduction secondaire d'un n et d'un l est à l'origine de formes dont la finale correspond littéral^t à '-enis' et à '-elis'.

⁶ FEW 8, 590b-591a **pissiare*, où on ajoutera les t. 2 et 5. — On notera que le dér. en '-ot' désigne aussi l'insecte lui-même; v. not. 112, B, 2.

⁷ Altération de la finale: on attend -ò.

⁸ FEW 8, 591a **pissiare*. C, 1 s'analyse en 'pišal-ier'; C, 2 en 'pišal-erie', le radical *pišal-* étant issu d'une réanalyse de *pišali*, littéral^t 'pisse-en-lit'. Comp. la formation du fém. analogique +*picholète* (not. 122, n. 16).

⁹ Dér. de +*corā*, d'abord grosse fourmi des bois, parfois devenu terme générique (v. not. 121, C et ADD., β, 4); comme le premier dér. s'applique qqfs à l'insecte, on se reportera aux commentaires de la not. 121, ADD., n. 2.

¹⁰ Dér. de +*mar(i)chā*, -ò, d'abord grosse fourmi des bois, parfois devenu terme générique (v. not. 121, D et ADD., β, 5); comme les dér. classés en 1 s'appliquent qqfs à l'in-

secte, on se reportera à la not. 121, ADD., n. 3, en particulier pour la distinction entre '-ier' et '-ie'. — V. HAUST, *Chestr.* +*marchaudiè*, BALLE +*marchaud'riye*; FEW 16, 518b **marhskalk*.

¹¹ Dér. de +*marîe* grosse fourmi des bois; v. not. 121, ADD., β, 5.

¹² Se reporter à la not. 45 TAUPINIÈRE. On indique seul^t les formes qui n'apparaissent pas dans cette not.

¹³ À L 116, *taupinière*, *fourmilière* et *fourmi* ont été traduits par le même mot; v. encore not. 121, n. 3. — Les formes classées sous 1 figurent sous *formica* (FEW 3, 721a), classement inadéquat, car ces formes ne représentent ni 'fourmi' ni un dér. de 'fourmi', mais résultent d'une extension de sens du mot qui désigne la taupinière. Ce dernier mot figure à la fois sous *formica* et sous **mull*, FEW 16, 578b. V. not. 45 TAUPINIÈRE, n. 2.

¹⁴ Le contenu sémantique de ces mots est assez proche de celui des mots classés sous *G*, mais ceux-ci n'ont pas été relevés avec le sens 'taupinière'.

¹⁵ Probabl^t sens dér. de +*bossèle* gerbe (de fourrage) liée par la tête (ALW 9, 354b; FEW 15/1, 192a bos; comp. 'meule' et dér. au sens 'taupinière', not. 44, *K*), à moins qu'il ne s'agisse d'un dér. de 'bosse' monticule, talus (FEW 1, 467 **bottia*).

¹⁶ V. not. TALUS (vol. ult.), et comp. les sens notés sous FEW 4, 516a **hūra* (où ne figure pas ce dér.).

¹⁷ Comp. les sens relevés par FEW 2/1, 468b-469a *castellum* (a. Haufe).

¹⁸ Probabl^t dér. en '-in' de 'bouse'; comp. DL +*bozins* croûtes de lait, inséré FEW 1, 474a **bovacea*. — On pourrait aussi justifier un rattach^t à *bousing*, FEW 19, 32a, dont dérive 'bousin' tapage, désordre, chahut; on supposerait alors une évolution de sens analogue à celle qui s'est produite pour 'mic-mac' (v. not. 121, ADD., n. 7).

¹⁹ Les var. de 'nid' ont été portées à la not. 14.

²⁰ V. aussi not. 141 NID DE CHENILLES, *A*, 2.

123. GUÊPE

V. ALW 1, c. 48 GUÊPE¹.

retiendra les var. *mêbr* (*mêb*) To 2; *mèrp* (*mèp*) No 2. À To 2, le mot au masc. signifie 'bourdon'.

¹ Aj. *wés* sous III. a, devant S 13. — On

124. GUÊPIER

Q. G. 482 «... une guêpe; un guêpier».

Dér. de 'guêpe' (qqfs de 'guêpier', attesté avec le sens 'guêpe'); comp. cette not. à ALW 1, c. 48 GUÊPE.

◆ ALLR 196; BRUN., *Enq.* 813 (add.); FEW 14, 343b *vës pa*.

A.¹ 1. a. +*wèspî*: *wèspî* Na 49 || b. +*wèpier*, +*nèpli*_{ou}...: *wèpyé* A '52, 55 | *nèpli*_{ou}, -*qu*² To 7 || c. +*djèpi*: *gèpi* To 37.

2. a. +*wèspîre*, +*waspière*...: *wèspîr* Ma 12; B 27 (J.H., *wèpsîr* enq. compl.), 28 | -*pyèr* B 33 | *waspyèr* Ar 2 || b. +*wèpière*, -*plîre*, +*nèpière*,

-*plîère*...: *wèpyèr* A '20 | -*plîr*² A '20 (ou *wè^o*) | *plyèr*² A '18 | -*plyær*² A '13 (*wé-*) | *nèpyèr* To '71 | -*plîyèr*² A '10 || c. +*wapîre*³: *wapîr* Ne 65, 69; Vi 6.

3. a. +*wèsp'riye*, -*êye*... +*was-*⁴: *wèsprîy* H '42 | *wèst-* H 49 | -*èy* H 50 | *wasprîy* D '129; Ne 33 (à Neuv., Goff.; v. 7), 63, 76 | -*îh*⁵ Ne 60 | -*îs*⁵ D 110 | -*èy* L 1 (C. Déom) || b. +*wap'rîye*...: *wap'rîy* Vi 8, 13, 16, 35 | -*î* D 136 | -*é*, Ne 51.

4. +*wèspèli*, +*wasp'li*: *wèspèli* Ph 37 (probabl^t) | *waspli* L 7.

5. a. **+waspêlire**: *waspêlir* A 2 || b. **+wèss'lire**: *wèslir* H 67, 68, '77; L 106, 113, 116.

6. **+wèspèl'riye**, **+was-...**: *wèspèlriy* Na 99, 116; Ph 86 | *-ī* Ph 54; D 94 | *waspèlriy* Na 19, 30 | *-pul-* Ne 9.

7. a. **+wèspî(y)'riye**, **-êye... -pîr'riye... -pèy'rèye**, **-êye... +was-⁶**: *wèspîyrîy* Na 101, 127; Ph 33, 61; D 25, 30, 38, 58, 81, 113, 120; Ma 46, '47; B '26, 28; Ne 20 | *-ëy* Ma '28 | *-ī, rîy* D 15, 40 (en terre; 'nid de guêpes' à un arbre), 72; Ma 51 | *-īrîy* Na 129; D 73, 101, 123; B 16, 21, 22 (ou *-ē(y)* selon enq.), 24, 33; Ne 4, '6, '8, 11, 12 (*wēs-*), '22 (*mwēsš-⁷*), '23 (*wēs-*), 24 (*wēs-*), 26, 31 | *-ī, B* 30 (*wèps-*), '32 (id.) | *-ī* D 132 (*wēs-*) | *-ëy* D 64 | *-ëy* Ma 24 | *wèspîrrîy* H 53, 69; B 12 | *-ëy* Ma 19 | *-īrrëy* Ma 4 | *-ëy* Ma 9 | *-ërrëy* Ma 3 | *-ëyrëy* D 34; Ma 53 | *-ëy* Ma 40, 42, '50 (*-ëy-*) | *wèstëyrîy* H 37 | *-ëyrëy* Ma 2 || *waspîyrîy* D '45; Ma 43, '48, '49 | *-ëy* Ma 1, '32, 40 | *-īyrëy* Ma 39 | *-ī, rîy* Ne 14, 33, '34, 39 | *-īrîy* Ma 36; Ne 16, '17, 32, 49 | *-ī, Ne* 15, 47 | *-ī* Ne 47 (J.-M. P.) | *-ī* Ne 57 | *-iy* Ne '64 | *waspîrrîy* D 46 || b. **+ôspîriye**, **+ôfir'riye⁸**...: *ôspîriy* Ne 43 | *ôfirri* ou *-fī, rîy* (selon enq.) Ne 44.

B. **+djônê⁹**: *gônê* W '8-10 (' ~ de guêpes').

C. 'nid de guêpes'¹⁰ partout ailleurs.

¹ Les formes correspondent littéral^t à 'guêpier' (1), '-ière' (2), '-erie' (3), '-elier' (4), '-elière' (5), '-ellerie' (6), '-illerie' ou 'ièrerie' (7). Le dér. est général^t formé à partir de 'guêpe'; dans les formes classées sous 7, il est parfois tiré de 'guêpière' (ALW 1, c. 48, t. X): les pts concernés figurent en italique. — Var. entre le simple 'guêpe' et le rad. des t. signifiant 'guêpier': *wasp-* (*wasp*) Ma 40. On notera que: 1° à **+wèsse**, **+wasse** (où *-s* résulte de la

réduction du groupe *-sp* devenu final, cf. REMACLE, *Différ.* § 66) correspond régulièr^t un rad. **+wèsp-**, **+wasp-**. Exceptions: **+wèss'lire** (5b); **+wèst'riye** (3a) et **+wèstëy'riye** (7a), ou *-t* est d'origine analogique (sans doute sur le modèle de mots tels que **+bièsse** avec *-s* < *-st* final, d'où **+bièstrëye**); — 2° à **+wèpse**, **+wapse** (où *-ps* résulte d'une métathèse de *-sp*) correspond un rad. en *-sp-*, sauf à B 30, '32.

² Dans les formes en *-pl-*, le *l* appartient au rad. et est d'origine analogique. Il y a sans doute eu influence de 'nèfle', 'nèflie': v. ALW 1, c. 48 (introduction).

³ Aj. *Gloss. St-Lég.* **+wapire**.

⁴ On adopte une graphie qui facilite l'analyse; on pourrait aussi transcrire **+wèspriye**, **+wapriye**, etc. — V. PIRS. **+wèsp'riye**, DL **+wasp'rëye** (F), HAUST, *Chestr.* **+wap'riye**.

⁵ Noter l'altération de la finale.

⁶ Il est impossible de distinguer les formes qui se rattachent à 'guêpillerie' (comp. 'guêpillant': **+wèspiyant**, mot pour lequel on a aussi proposé une origine néerl., v. FEW 17, 600a *wispelen*) de celles qui pourraient correspondre à 'guêpièrerie'. Seuls les dér. de 'guêpière' guêpe (pts en italique) appartiennent de manière certaine aux secondes. — V. LÉON. **+wèspîy'riye** bruit de guêpier.

⁷ Cf. **+mwè**, **-ëje**... mauvais, *-se* (vol. ult. et FEW 6/1, 100b *malifatius*).

⁸ Formes correspondantes pour le simple: *ôspîr*, *ôfir* sont des var. de *waspîr* (ALW 1, c. 48, n. 4).

⁹ Propr^t 'jeuneau' essaim (DFL et FEW 5, 93b *jū vënis*). La notion apparaîtra dans un vol. ult.

¹⁰ V. not. 14 NID, où ont été portées les var. de la q. 482.

125. FRELON

Q. G. 480 «*frelon*».

Le dard redoutable de la plus grosse des guêpes motive plusieurs de ses appellations; en particulier, 'foinet', 'foinon' et 'fourche-reau', dans le s. de la prov. de Luxembourg; 'anglais', au s. de Th et de Ph. D'autres noms

réfèrent au bourdonnement puissant (**+violon**) et à l'activité inlassable (**+ouïrdëyon**...; **+hèr-wète** [= *frelon*?]) du vespide, à ses mœurs prédatrices (**+pîy'rësses**). Souvent, on perçoit le frelon comme une grosse guêpe, particulièr^t

agressive à l'égard du cheval. Parfois, on le confond sous le même nom que le bourdon (not. 120) ou que le taon (not. 135).

◆ ALLR 197.

A.¹ 1. **+fon.nèt**, **+fô-**, **+foû_(o)-**, **fwo-**, **+fwa-**, **+fwin.nèt**, **+fwè-** ...: *fônè* D '129, 130; Ne 11, '13, 31, 43, 44 (-ε), 51, '52; Vi 2 | *fôⁿ* Ne 14 | *fô-*, *fô-* Vi 8, '12, 13, 18-27, 47 | *fâ_o-* Vi 37, 38, 43 (ou *fâ-*), 46 (enq. compl., *fwa-* J.H.) | *fwò-* Ne 47 (J.-M. P., ou *fwa-*), 60, 63 | *fwa-* Ne 47 (J.-M. P.); Vi 46 (v. *fâ_o-*) | *fwè-* Ne 69 | *fwè-* B 33 (d'après A. Toussaint, qui tient le mot des habitants de Ne '64); Ne 76; Vi 16 (-é^r-eau').

2. **+fou_(o)non** ...: *fou_(o)nô* Vi '34, 35 | *fwo-* Vi '36.

B.² **+fourtch'rè**: *furçrè* D '141.

C.³ **+anglès**, **+in-** ...: *âglè* Th '52, '55, '61, 62, '63, 73; Ph 45, 54 (+*i-gn-a branmint dès nids d' ~ dins l' bo*), 86 | *-e* Th 64, 82 | *êglè* Th 43, 54.

D.⁴ **+oûrdèyon**, **-dion**: *ûrdèyô* S 19 | *ûrgô* Ni 1.

E.⁵ **+violon**: *violôn* L 61.

F.⁶ **+bim'**: *bim* Th 24 (fém.).

G.⁷ **+hèrwète**: *hèrwèt* Ve 40 (désigne une petite guêpe⁸); My 4 (id.⁸).

H. **+piy'rèsses**⁹ (pl.): *piyrès* My 6.

I.¹⁰ 1. **+freulon**, **+frè-**, **+frou-**: *frêlô* Th 25; D 94, 110; Ne 49 | *frê-* H 69 | *frè-* Ne 20 | *frou-* Ar 1 (?).

2. **+frèt'nîre**: *frêⁿtnîr* To 6 (?).

J. «(espèce de) guêpe»¹¹. 1. 'guêpe' A 37; Ch 61; Th 53 (pas de terme spécial); Ni 36, 38; Na 6; L 2, 45 || 2. 'grosse guêpe' To 37, 94 (= longue guêpe); A 50; Mo 41; Ch 16, 33; Ni 6, '9, 33; Ph 15, 37, 42, 81 (approximatif); D 113, 132; W '45, 59; H 21, 46; Ve 35, 41, 44; My 3; Ma 1, 39, 40 (enq. compl.); B '3, 4, 9, 15; Ne 9, 47 (?); Vi 2 || 3. 'franche ---' Ma 43 || 4. 'guêpe de cheval'¹² S 31, 36; Ch 63, '64; Ni 2, '5, 11, 20, 39, 45, 107; Na 19, 30, 49, 59, 69 (probabl'), 79, 99, 107 (L. Verhulst, v. 'bruyon'), 112, 116, 129, 130 (probabl'); Ph 42, 79; D 25, 36, 40, 58, 72, 81; W 1-10, 21-35, '36, '39, '52, 63, 66; H 8 (grosse guêpe dont les enfants ont grand peur), '26, 27, '28 (longue guêpe), 37, 38, '42, '45, 46-53, 68; L 1, 7, 19, 29, 43, 87-113; Ve 6, 26; Ma 2-9, 29, 53; Ne 4, '6, '12 || '--- de bourrique': *di bôrik* Ma 36 || 5. '--- de bois' A 7; Na 84.

K. «bourdon»¹³. 1. 'mâleton' A '13 (ajouter *maltô*; *burdô* 481), '18 (ajouter *maltô*; «*taon*» 481); Ni '102; Na 127; D 34 (ajouter *maltô*; pas de rép. 481); H 2 (?); L 116; Ve 34, 47; Ma 19; B 23 || 2. 'bourdon' To '71 (ajouter *burdô*; *mantô* 481); A '20 (ajouter *burdô*; «*taon*» 481); Mo 9 (?), 58 (?); S 29 (~ *a blâ ku?* [v. not. 120, ADD.]); Ch 72 (ajouter *burdô*; *bruâ* 481); Ni 112; Ph 16 (*fô* ~ [v. not. 120, n. 8]) || 3. 'breton' Ni 28 (mais *grô* ~ 481), 98 (ajouter *bêrtô*; *maltô* 481) || 4. 'bruon/bruyon' Na 107, 109 (ou *piti* ~ ?) || 'bruyarde': *bruyôt* Ma 35 || 5. 'roudillon' L '57 (ajouter *rauğô*) || 6. 'petillon' L 43 || 'mouche au ---': *m. al pèçô*¹⁴ L 66.

L. «(espèce de) taon»¹⁵. 1. 'taon' To 7, 99; Ni 80 || 'gros ---' Ma 46; Ne 44 || 'gros jaune ---' Ne 15 || 'taon de cheval' Ni '97; D 68 || 2. 'lourdaud / -on' My 2 (ajouter *lurdô*; *mâl môç* 478); Ma 40 || 3. 'mouche de cheval' To 43; B 6, 21, 24 (J.H.); Ne '12 || 'grosse ---' B 6 (Regné), 11 (Steinbach); Ne 44 || 4. 'gros moucheau': *grô môçé* B 5 (M. Rinck, mais *lurdô* 478)¹⁶.

¹ MASS. *+fon.nèt* frelon, sorte de guêpe; fig., femme bavarde et médisante, LIÉG. *+fônèt* grosse guêpe très dangereuse, Gloss. S^t-Lég. *+fouônon* (*+foûnèt* à Virton) frelon; fig., personne méchante. — Propr^t 'foinet' et 'foinon', dér. de 'foine' fourche (v. HAUST, *Chestr.*, MASS. *+fon.ne*, LIÉG. *+fône*, Gloss. S^t-Lég. *+fouône*, etc.; vol. ult.). V. HAUST, *Étyim.* 311: le frelon est «ainsi nommé parce qu'il porte sur la tête deux appendices en forme de fourche». On hésite à accepter cette explication: le frelon a deux longues antennes, caractéristique qu'il partage avec les autres vespides, mais celles-ci n'ont nullement la forme d'une fourche; le taon, par contre (en particulier *Haematopota pluvialis* L.) possède des antennes courtes et robustes (qui sont profondément encochées au niveau du premier segment chez *H. p.*). L'auteur a, semble-t-il, confondu les deux ordres. Comme les dér. de 'foine' s'appliquent spécifiqu^t au frelon, on les interprétera plutôt en «dent de fourche»; l'application du mot au frelon aura été motivée par la douleur aiguë que provoque une piqûre de frelon (cf. MASS. *+pouçhûre a côps*

d' fon.ne). — Déplacer les formes classées FEW 21, 270b vers le volume 3, 913a *fūs-cīna*, où sont classées des formes lorr. répondant à 'foinon' (au sens 'dent de fourche') et où figure déjà gaum. *+fônèt* [d'après LIÉG.]. — Pour une motivation analogue, v. not. 136, *E*, *F* et n. 6, 7.

² Propr^t 'fourchereau'. Même motivation que dans les mots dér. de 'foine' fourche. Ajouter le sens FEW 3, 885a *fūrca*, après Jupille *+fotch'rê* fourchon.

³ BALLE *+anglès*, m., anglais, frelon; pioche double (pic d'un côté, houe étroite de l'autre). — On n'a pas trouvé de trace du mot *anglais* en fr.; la filiation des sens pourrait être: 1° espèce de pioche, ainsi appelée parce que d'origine anglaise: comp. Érezée [Ma 19] *+anglèse* lame de faux (fabriquée en Angleterre?); 2° frelon, insecte dont le dard est aussi redoutable que le côté aigu de cette pioche. Autre interprétation: 'anglais' pourrait être un ethnique dépréciatif; ceci correspond sans doute à l'analyse de Wartburg, FEW 15/2, 88a Engle, qui rapproche 'anglais' frelon (enregistré pour Guign.) du même t. au sens 'homme grossier'. — Dér.: *+anguèl'riye* nid de frelons Ph 86.

⁴ COPP. *+ourdion* (enq. *q̄ir-*), CARL.¹ *+ourdèyon*, DASC., *Insectes +ordèyon*. — Le mot figure sous le rad. onom. *rud-* (FEW 10, 539b), aux côtés du hesb. *+roudion* grelot; bourdon (v. not. 120, *E*). Cet étymologie suppose une altération (peu probable) de *rud-* en *urd-* et ne rend pas compte des formes en *ò-*. On préférera rapprocher ce nom o.-w. du frelon d'apic. *hordoiller* courir d'une façon désordonnée, *hordeir* (où il faut très vraisemblabl^t lire *hordier*); ces deux mentions, qui constituent l'article mnéerl. *horten* (choquer, heurter) du FEW 16, 227b-228a, ne peuvent être séparées de afr. *ordoier* rôder (pic. env. 1250), mfr. *ourdier* (1415), FEW 7, 388b orbis. On classera donc sous l'étymon lat. les formes égarées sous *horten* et le dér. *+ourdèyon*, *+or-*, à moins qu'on ne préfère pour l'ensemble un classement, peut-être meilleur, sous *orbiculus* (FEW 7, 387b), d'où *orbiculare*. — V. aussi *+ourdiyion* Ni 72 (not. 134, n. 5).

⁵ Comp. *+violon*, t. enf., abeille (Cointe,

Liège) DL. Le vol du frelon s'accompagne d'un bourdonnement bruyant.

⁶ V. BAL *+bim'* espèce de grosse guêpe. Rattacher ce mot, inséré FEW 21, 270b, au rad. onom. *bimb-* FEW 1, 369b?

⁷ V. REM., *Gloss.* *+hèrwète* petite guêpe [pour cette définition, v. n. 8]; personne impertinente ou bavarde (sens lié au précédent). L'auteur rassemble la documentation connue à propos de ce mot et critique son rattachement à **skerian* (> w. *+hirî*, *-yî* déchirer et, sans doute, *+hirwète*, *+hè-* languette de terre). Il rapproche hypothétiqu^t *+hèrwète* guêpe de *+hawerê*: *on djône* ~ un jeuneveau (de *+hawer* aboyer FEW 4, 394b *hau-*?).

⁸ La définition 'petite guêpe' ne s'accorde pas avec la taille du frelon, qui est énorme par rapport à celle des guêpes communes. Il est probable qu'on désigne par *+hèrwète* un autre insecte que le frelon, dont l'aspect ressemble à celui des vespides. Cette impression se renforce lorsqu'on constate qu'il existe à Ve 39 un mot qui désigne propr^t le frelon; v. n. 9.

⁹ V. REM., *Gloss.* *+piyerèsses*, f. pl., t. d'apiculteur, frelons. Dér. en *-atorissa* de 'piller'; FEW 8, 500b *pilleum*.

¹⁰ 'frelon' et '-onnière': empr. au frq. **hurslo* frelon, FEW 16, 271a. — Altération: 'frelonnière' > 'fredonnière' (plus précis^t '-enièrè' avec amuissement de la prétonique interne), peut-être sous l'influence des dér. de *fritinnîre* (> *fredon*, *-onner*, etc.), FEW 3, 813a, quoique cette famille soit assez peu représentée au n. du domaine gallo-rom. Des formes en *-d-* sont attestées FEW 16, 271a. — À l'évolution sémantique de 'frelonnière' (1. nid de frelons; 2. frelon), comp. celle des collectifs 'guêpière' (ALW 1, c. 48), 'coralier' et 'maréchaudier' (not. 121, C, 2 et D, 2).

¹¹ Pour 'guêpe', v. ALW 1, c. 48; qqs var. à la not. 123. Formes des déterminants: 2. *gròs*; 3. *frâk*; 4. 'cheval' et 5. 'bois': not. prévues dans des vol. ult. — FEW 14, 343b *vēs pa* enregistre le sens 'frelon' pour 'guêpe' et 'guêpe de cheval'. — À Ni 20 (Ard.), ce dernier t. s'oppose à 'guêpe de *+boubounes*' [de *friandises*; v. ALW 4, 314b] guêpe ordinaire.

¹² À la mention liég. du FEW 14, 343b, ajouter DEPR.-NOP. et DASC., *Ins.* *+wèsse* de

k'vô. — Croyance: il faut sept frelons (= *+wèsses di dj'vâ*) pour tuer un cheval L 19.

¹³ On respecte le classement de la not. 120 BOURDON et on indique, par rapport à cette not., les var. et les add. — La confusion entre bourdon et frelon est plus fréquente que ne l'indique le tableau; v. DL, PIRS., MASS., LIÉG. *+malton* bourdon et frelon, LÉON. *id.* ou *+bruwān* frelon, BALLE *id.* frelon, *synon. +anglès*. La définition de SCIUS est particulièr¹ remarquable: *+malton* «frelon, grosse mouche-guêpe»; *+père-malton* «gros frelon» [sans doute bourdon].

¹⁴ Noter le fém. de l'art. contracté, confirmé par DL *+pétion*, m., aiguillon, dard [cf. not. 9, C, 2]; *+mohe al* (aussi *â, di*) *pétion* insecte muni d'un dard. — Le t. *+pétion* seul n'a pas été relevé par l'EH au sens 'frelon': v.

DL, qui enregistre le mot pour L 43, et FEW 8, 132b *pē dītum*. Pour *+pétion* bourdon, v. not. 120, H.

¹⁵ On respecte le classement de la not. 135, en n'indiquant que les add. et les var. Les déterminants 'gros(se)': *grò(s)* et 'jaune': *gèn* caractérisent le frelon par rapport au taon.

¹⁶ Rép. approximatives: 1° 'grosse mouche' To 2; B 7, 30; — 2° 'jolie mouche' B 27. V. not. 134 HYPODERME DU BŒUF; — 3° 'mouche de *+dâ*' [de purin; ALW 9, 303b] L '114, mouche scatophage. — Ajouter, d'après BAL, *+bôdèt* espèce de frelon. Littéral¹ 'baudet' (probabl¹ de *'guêpe de baudet', cf. 'guêpe de cheval', 'guêpe de bourrique', sous J); biffer le mot du FEW 21, 270b et l'insérer FEW 15/1, 29b *bald.

126. CALANDRE DES GRAINS

Q. G. 472 «charançon du blé».

Pour désigner le charançon brun châtain ou noir qui fait de grands ravages dans les réserves de grains, le domaine belgo-roman possède les mots *+câlon* (Liège), *+calone*, *-ène* (pic.) et *+caland(r)e*, *-anke* (reste du domaine); ces termes appartiennent à la même famille et sont probabl¹ liés au mot fr. *charançon*.

Le s. de la prov. de Luxembourg connaît *+cosson*, *-an* (et var.), ainsi que *+bawète*, lequel s'applique d'abord au bruche du pois.

Les réponses approximatives, nombreuses, figurent dans les notes.

A.¹ I. *+câlon*² (m.): *kôlô* L 1 (C. Déom) | *kô-* L 101 | *-ôŋ* L 61.

2. I. *+calone*, *-ène* (f.): *kalôn* To 27, 37 | *-éⁿ* To 39 | *-èⁿ* To 73 | *-éⁿ* To 94 (ou *-êdr*).

II. a. *+calande*, *-dre*, *-indre*⁴: *kalât* To 28, '71, 99; A 2, 7, '10, 12, '13, '18, '20, 28, 44, 45; Mo 9, 17, 42, 58, 79; S 1, 6 (J.H.), 29-36; Ch 4, 16, 27, 33, 63, 72; Th '2, 25-53, 62, 72, 73; Ni 1, '5, 6, '9, 17 (bruche du pois), 19, 26, 33 (peut-être charançon, mais d'abord bruche du pois), 36 (aussi bruche du pois), 38, 39, 61 (bruche du pois), 72, 90 (aussi bruche du pois), 93-107; Na 1, '20, 22, 44, 101 (?), 107,

112, 116, 135; Ph 33-45, 54-81, 86; Ar 1; D 15, 25, 38, 68-73, 110; H 69 (bruche du pois) | *-âd* To 13, 24 (~ *du blé*), 43; A 60; Ni '102 | *-ât* Th 54, 64, 82; Na 130 | *-ôt* Ph 84 | *-âdr* No 3 | *-âdr_(e)* To 78 (*kâ-*) | *-êdr* To 94 (ou *-éⁿ*) || b. *+calanke*, *-nanke*, *+calinke*⁵: *kalāk* Mo 64 | *-â_nk* A 50 | *-nāk* Ph 15 | *-lêk* Th 14.

B.⁶ a. *+cosson* ...: *kôsô* Ne 11; Vi 22 (*kôl-*) | *-ôŋ* Vi 2 | *-oŋ* Vi 27 | *-âŋ* Vi 8 (?) | *-aⁿ* Vi 13 || b. *+coss'ron* ...: *kôsron* Vi 25 | *-â* Vi 6, 8 (?) | *-âⁿ* Vi 13.

C. *+bawète*⁷: *bawèt* Vi 43 (~ *dô blé*), 47 (bruche du pois).

D. *+charançon*⁸: *šarāsô* Ma 1, 40; Ne 20; Vi '36.

E. 'bête de blé' Mo 41 || '--- de grain' Na 109, 130⁹.

¹ Étymol.: v. TLF, s.v. *calandre*: «Probabl¹ var. dialectale de *charançon* (BLOCH-W.), mais dont l'origine et l'évolution restent obscures. L'hypothèse d'un emprunt au néerl. *kalander* (BEHRENS) [v. aussi HAUST, DL] est à écarter, le néerl. étant emprunté au fr. [...]. Un emploi métaph. de *calandre* oiseau est peu probable.»; — s.v. *charançon*: «L'étym. préfé-

nable paraît être *karantionos [...] sur un rad. *ker-, *kar- désignant le cerf (HUBSCHMIED).» — Dans le FEW, *calandre* au sens 'charançon' n'est pas sous *calandra, 2, 56b (> 'calandre' alouette, et diverses espèces d'oiseaux); il n'y a pas d'article *karantionos dans le FEW 2 (l'article de J. U. Hubschmied [Vox rom. 3, 1938, 72] étant postérieur à la rédaction de ce vol.), et il n'y a pas d'article *kalander* dans le FEW 15. Une note à l'art. *cer-, FEW 2/1, 595a (> 'cérancer', etc.) récuse la proposition de Spitzer de rattacher *charançon* à *sérancer*. Le mot *charançon* n'est pas dans les matériaux d'origine inconnue, FEW 21, 274b-275a, mais à cet endroit, deux formes se rattachent visiblement à 'calandre': 1° AmiensN. *kalēn*, m. [sans doute pour f.] [...]; *kalēne*, adj., charançonné; 2° Courtis. *talad*. On ne sait pas où ont été classés 'charançon' et les autres formes répondant à 'calandre'. — L'étymologie de 'calandre' devrait, semble-t-il, être réexaminée en détail, en tenant compte, notam^t, des formes livrées par l'EH. On se contentera ici d'appeler l'attention sur les pts suivants: 1° 'calandre' (et formes apparentées) est un mot du nord, dont les liens avec le fr. *charançon* ne sont pas établis; — 2° une alternance formelle tout à fait analogue à celle que l'on observe pour *+câlon* ~ *+caland(r)e* affecte *+malon* (ancien^t attesté, conservé notam^t en w.) ~ *malandre*, rattachés à *malandria*, FEW 6/1, 80b-81b; — 3° le liég. possède un autre *+câlon* dont l'origine n'est pas éclaircie; il s'agit de *+câlon* nielle des blés (DL; FEW 21, 193a (bluet), 194a (nielle); vol. ult.); — 4° le w. connaît par ailleurs un autre nom de plante formel^t proche de *+câlon*, et où se produit une alternance *-ā/-ō* ~ *-āt*: il s'agit de liég. *+gôlon*, nam. *+gôlan*; liég. *+gôlante* (-de?), formes qui possèdent les sens 'aunée' et 'bryone dioïque' (DL; FEW 21, 178b).

² Cf. DL *+câlon* 2. — «Le liégeois allonge souvent la voyelle de la syllabe initiale», HAUST, *Étym.* 56, n. 4, qui cite, entre autres ex., les cas de *+pāvion* (v. ici, not. 139) et *+āvion* (not. 9).

³ À ces formes en *-ēn* (> *-eⁿ*, *-éⁿ*), comp. AmiensN. *kalēn* (cf. n. 1).

⁴ LÉON., PIRS., BALLE, DEPR.-NOP., COPP.,

COTT., *Gloss.-S^t-Lég.* etc. *+calande*, MAES *id.* ou *+ga-*. À cette dernière var., comp. *+gardinal* chardonneret, var. de 'cardinal' (not. 61, B).

⁵ Comp. *+arongue*: *arōk*, var. de 'aronde' (not. 68), *+pourchô d'ingue*, var. de 'pourceau d'Inde' MAES, etc.

⁶ DASN. *cosson* (inc. de Goff., d'après HAUST, *Chestr.*), MASS. *+coss'ron*, LIÉG. *+coss'ran*. V. FEW 2/2, 1244b *cossus* (> afr. *cosson*, mfr. *cou-charançon*). — L'insertion d'un *r* inorganique (formes classées sous b) n'est pas un phénomène isolé; cf., par ex., *+pins'ron* pinson (not. 60), *+maz'rindje* mésange (not. 69).

⁷ Cf. de même *+bawête* charançon *Gloss. S^t-Lég.* — V. FEW 1, 298ab *ba u*, où figure le même t. avec les sens 'moucheron' et 'pyrale de la vigne'. On pourrait aussi songer à rattacher ces mots lorr. à *batare*, FEW 1, 285a (> *+bawête* et var., aux sens 'trou dans un mur', 'lucarne', etc.); le charançon, comme d'autres insectes nuisibles, fait de véritables trous dans les grains.

⁸ Formes empruntées au fr., comme l'indique l'initiale *š-*.

⁹ Réponses approximatives. Les mots qui suivent désignent divers insectes nuisibles, par exemple: 1° la teigne des semences (microlépidoptère): l'adulte ressemble à une mite; la chenille, blanche à tête brune, se développe notamment dans les denrées alimentaires stockées; 2° le ténébrion (coléoptère), entièrement noir, qui vit dans les produits à base de farine; sa larve est le ver de farine; 3° le bruche des pois (coléoptère); 4° divers insectes qui nuisent aux cultures, en particulier aux céréales, et leurs larves. Certains feront l'objet d'explications plus développées dans un vol. ult. 1. *+mote* My 2, 4 (~ *du grē*); *+mite* Ne 76. V. not. 143 MITE; — 2. 'mouche' Na 127; '--- de blé' Ni 20; '--- de grain' D 30; H 37; Ve 35; 'mouchette' Na 19, 129; D 7, 40; W '8, '9, 13; H 2, 21, 67, 69; L 2, 19, 39, 113; Ma 3, 4 (?); B 2, '3, 15; Ne 11; '--- de blé' Na 30; '--- de grain' Ni 61; W 59, 63; L 61, 87; Ma 3; B 27; Ne 26; '--- qui mange les grains' B 11; '--- de froment' D 15. Les t. 'mouche' et 'mouchette' doivent être interprétés au sens très général de 'insecte qui vole'; — 3. *+picot* H 8, 27 (*pi-*), '42. Comp. not. 144 PUCERON; — 4. *+plocon*

H 46. V. même not.; — 4. *+gribouli* H '41 (Joseph Delcominette). Comp. frm. *gribouri* (et formes apparentées) eumolpe de la vigne, FEW 16, 386b *kriebelen*; — 5. 'ver' Ve 32; 'petit ver' Ne 38; 'ver de grain' D 101; Ma 46; B 11; '--- de froment' Ni 28; '--- de farine' S 19 ('moulon ---'); Ni 17; W 1 (?); L 1 (?), 45 (?); Ve 32; My 1; 'vermin du grain': *verné* Ph 86; 'vermine' Ma 42; 'vermon': *vyèmō* Ni 17 (= larve qui ronge la racine de certaines plantes: betteraves, pommes de terre, etc.). Pour 'ver' et dér. (= larves et insectes nuisibles), v. FEW 14, 292b sv.; le tableau des formes de 'ver' est à la not. 167; — 6. *+foreû* Ne 4-6 (larve du bruche des pois). V. aussi DL *+foreû* larve qui troue les carottes, les pommes de terre, etc. et FEW 3, 699a. — 6. *+costri* Na 84. Propr^t 'couturière': le mot s'applique à divers coléoptères (v. not. 129 BOUSIER, 130 COCCINELLE, 132 CARABE DORÉ) et à la taupe-grillon (not. 147). — 7. *+scoton*, défini par «insecte qui ronge les blés» D '124. C'est aussi le nom du campagnol dans cette partie du domaine; v. not. 39, ADD. — Péri-

phrases signifiant que le grain (ou la plante) est atteint(e) par les insectes: 1. 'le grain est miné': *minè* Ne 76; — 2. 'vidé': *vūdi* L 66; — 3. 'miellé': *mîlé* My 4, terme qui s'applique aux ravages causés par les pucerons; cf. not. 144, A; — 4. 'féru en mouchettes': *fèru è mohèt* W 13. V. DL *+fèrou è mohètes* ou *+è halènes* couvert de pucerons ou de chenilles; — 5. 'moucheté': *mošté* D 15, 40; *mašté* Ni 85; Na 79. — Verbes correspondant à certains de ces participes: 1. 'mieller': *+lu grin mîle* My 4; — 2. 'moucheter': *+lès grins moch'tèt* «à propos de semis déjà poussés, mais encore petits qui disparaissent à cause de la bise, mais peut-être pour une autre raison» D 15; 's'emmouchir': *+lî fawète* [féverole] *s'èmohich* (ind. pr. 3 ps. inchoatif) H 27; — 3. 'vermir': *+vièmè* être atteint par le *+vièmon* et s'étioler Ni 17. Formes de l'ind.: *+èl vièmèch'nèt* (ind. pr. 3 pp. inchoatif), *-mèchîn'* (ind. impft 3 pp.; cf. ALW 2, 310a); — à Ni 19, *+vièmi* (infinitif); *+è vièmînèt* (ind. pr. 3 pp.), *+è vièmèch'nèt* (id., plus rare).

127. HANNETON (carte 72)

Q. G. 452 «hanneton».

Le domaine propr^t w. connaît *+balowe* et ses nombreuses var. À l'o., le vol bruyant de l'insecte a suggéré la dénomination *+bru(w)an*, que le hanneton partage avec le bourdon. Au s., on désigne le coléoptère par *+hourlon*, mot qui appartient sans doute à la famille de *hūra. Selon la couleur des téguments, on distingue le 'capucin' du 'meunier'. Qqs appellations trouvent leur motivation dans des jeux d'enfants ayant le hanneton pour centre. D'autres semblent dérivées de prénoms.

En ADD., rhizotroque ou hanneton de la Saint-Jean.

◆ ALF 683; ALPic. 235; ALLR 194; BRUN., *Enq.* 822; M. PIRON, *Arnicot et les noms du hanneton en Belgique romane*, BTD 25, 1951, 185-190.

A.¹ I. a. *+balouwe*, *-ou-*, *-owe*, *-â-*, *-awe* ...: *baluw* W 66; H 2, '20, 21, '28 | *-āw* W '36, '68; H 8 (var. *-āw*), '22, '23, '26, 38, '39, '42,

49, 53, 69; Ma '38; B 21 (à Roum.?) | *-āw* D 30, 46; W '52, 63; H 1, 8, 27, 37, '45, 46; Ma 36, 43, 46, '49 | *-ā* L 87; B 12; Ne 16 | *-ow* Ma 51 | *-ōw* W 1; Ve 32, 34 | *-ōw* D '33, 34, '47, '63, 64; W 10, 13, 30, '39, '42, '56; H 67, 68, '77; L 1, 29, 35, 45, '50, 66, 101, 113, 114; Ve 26 (*-ō/aw*), 31, 35-47; Ma 1-9, '14, '16, '18, 19-29, '31, '32, '34, 39-42, '50, '52 (?), 53 | *-ōw* L 116; Ma 12, '15, 19 (ou *-ōw*) | *-ōw* H 50; L 94, 106; Ve 24 | *-aw* L '33, 43; Ve 1, '2 (S^t-J.-Sart), 6, 8, '15 || *+balou*: *balu* My; B 2-7, 9 (et Baclain, Langlire), 11, 12, '14, 15, 17, 23 (à Noville, v. *-āf*), 27 (v. *āf*).

b. *+balūye* ...: *balūy* B 28; Ne '48 (et Bercheux), 49, '50 (var. *-āy* selon une des trois enq.) | *-ū*, Ne '48 (ou *-ūy*), '50 (id.) | «-u» B '32 || *+ba(y)û*, *-u* ...: *ba(y)û*, *ba.u* B 33 (petit hanneton de mai) | *ba.ō* Ne 76 (et *-ō* à Louftémont).

II. *+balouwe*, *-ou-*: *baluf* Ne 1, '60 | *-āf* B '26 | *-āf* B '1, 16, 22, 23, '26, 27, 30, '31.

III. **+baloude, -ou- ...**: *balūt* Ni 5, '6, '9, 19, 20, 85; W 3 (-*ūd*), 21, '45 (id.), 59, '73 (?) | -*ūt* Ni 17, '29, '30 | -*ut* Ni 2, 26; W '32.

IV. **+balouje, -oû- ...**: *baluš* Th 82; Ni '25 (néol.), 28, 45, 80, '97, 98, '102; Na 19, '20, 23, 30, 59, 129, 130; Ph '28 (selon le tém. de Th 53), 37, 54, 69-86; Ar 1; D 132 (J.H., v. -*ūs*); H '31 (?), '36; Ne 26 (?) | -*ūs* Na 22; Ph '70; D 123 (-*ž*) | -*ūs* Ch '54, 61; Ni 107; Na 1, '24, 44, 49, 69, 79, 84, '96, 99, 101-127, 135; Ph 15-33, 42-53, 61; Ar 2; D '5, 7, '9, 15, 25, '26, 36-40, '45, 58, 68-84, '85, '91, 94-120, '129, 132 (enq. compl.); Ma 35, 46, '47, '48; B '20, 21 (et Roumont), 24; Ne 4, '5, '6, 9-15, '17, '18, 20, '22, '23, 24, '26, 31-33, '34, 39, '46 (à Verlaine), 47, 49, 63 (et Nivelet), '75 (à Rancimont); Vi '34 (E. Simonet), 35 | -*ūχ* W '73².

A'. a. **+âbalowe, +â-**: *ābalow* L 61, 85 | *ō-* L 1 (A. Gob.), 39 | *ō-* L 66 || b. **+bize-âbalowe, +biche-balowe**: *biz ābalow* L 61 | *biš balow* Ma 1.

B.³ **+bizawe, -âde ...**: *bizaw* L 2-19, '32, '33, 39 | -*āt* L 61 | -*ōt* L 1 (C. Déom).

C.⁴ a. **+bru(w)an, -ân ... +brou-**: *bruwā* To 28, 37, '71, 78; A 50, '52, 60; S 6, '11; Ch '66 (arch.); Th 24, 53; Ph 6 (*brā-*), '21 | -(w)*ā* To 39 | -*wā* To 43 | *bru.ā* To 1, '8, 13, 24, 27, '44, '50, 58 (ou -*āw*), '72, 73 (J.H.), '82, '91, 94, 99; A '48, '52 (ou -*wā*, selon enq.), '57; Ch 72 (qqfs); Th '52, '55, '61, 62, '63 | -*wā* No 1-3; To 7, 73 (var. -*ā*) | -*w_iyō* To 6 | *bru.ā* To 2 | *bruwā* A 1, 2, '14, '32, 50 (ou *bru-* selon enq.) | -*ā_η* S 10 | -*wā* A 28 | -*ā_η* A 44 | *bru.ā* To '51; A 7, '13, '20, '39, '40; Mo 9 (arch.); Th '79 || b. **+bruyan, -on ... +brou-**: *bruyaⁿ* Mo 64 | -*aⁿ* Mo 37 (*bru/i-*) | *bruyā* Mo '57, '70 | -*ā_η* A 12; Th 29 | *brūyā* Mo '11, 17.

C'.⁵ **+brûte**: *brūt* Ni 61, 93.

D.⁶ **+hourlon, -an ... +hoûr-**: *hurlō* Vi '34 (E. Hanuse; v. *balūs*), 38-46 | -*ā* Vi 25 | -*ā_η* Vi '12, 13, 18, '29 | -*a_η* Vi '21 | *hūrlō* Vi '14, '36, 37, 47 | -*ō_η* Vi 27 (*hōr-*) | -*ā* Vi '19, '26 | -*ā_η* Vi 22 | -*ō⁷* Vi '15, '17 | -*o*, -*ō⁷* Vi 16.

E.⁸ **+capucin, -chin**: *kapusē* Ch 16 (espèce brune, par opposition à F, 1) | -*šē* S 37 (petit hanneton rougeâtre).

F.⁹ **+moûni, +mou-, +mon- ...**: *mūnī* Ni 1; L 1 (gros hanneton), 4 («mâle de +moûn-rèsse»), 7 (à ailes blanchâtres), 14, '50 (à ailes comme saupoudrées de blanc) | *muni* Ni 45

(poudré de blanc), '102 (gros et blanc) | -*nī* W 3 (à ventre blanc) | *mōnī* Ch 61 («mâle»); Na 107 (à ventre blanc) | -*ī* S 1 | -*ī* S 37 (élytres blanchâtres); Ch 16 (espèce blanche) | -*ī_w* A 12 (de couleur pâle) | -*nā* A 1 | *mōnī* To 7 (à ailes blanches).

G.¹⁰ **+prêcheû, +prin- ...**: *prēšā* A 1 | *prēcā* Ni 1 | *prēšā* Mo 23 | -*ē* Mo 1.

H.¹¹ **+ôrlodji**: *ôrlōgī* Ne '8.

I.¹² a. **+glardin**: *glardē* A '19, '51, '52, '58 || **+ardin**: *ardē* A 60.

J.¹³ **+gardeurôt**: *gardērō* A 37.

K.¹⁴ 1. **+arnicot ...**: *arnikō* Ne '38, 51, 57, 69; Vi 2 | (*h*)*ar-* D 136; Ne 43 | *ērnikō* Ne 65.

2. a. **+arnicoté, -ké ...**: *arnikôtē* Vi 6 | -*kē* Ne 44 (mais enq. compl. *ār-*) || b. **+arnoté**: *arnôtē* Vi 8.

L.¹⁵ a. **+an'ton, +am- ...**: *antō* Mo 20 (J.H., v. *am-*), 23, 42 (id.), 79 (ou *am-*); S 13; Ch '64; Th 14, 24 (néol.), 64; Ni '35 | *entō_η* A 12 | *ēntō* To 48 (ou *nitō*) | *amtō* To '89; Mo 9, 20, 42, 44 (-*ō_η*), 58, '70, 79; S 1, 19-37; Ch 4, '6, '10, 16, 26-43, 63; Th '2, 5, '9, 25, 43, 46, 54, 73; Ni 1, 11, '21, '32, 33-39, '54, 72, 90, 112 | *amontō_η* Mo 44 (?) | *emtō* Th 72 || b. **+niton**: *nitō* To 48; Ch 61 (ou *balūs*).

M.¹⁶ **+charloté ...**: *šarlôtē* Ne '61 (à Warimontaine, G. Dauby) | -*ē* Ne '1, '45, '46 (sauf Verlaine), 60¹⁷.

¹ Au sujet de cette famille de mot, dont l'origine n'est pas éclaircie, v. en dernier lieu BALDINGER, *Etym.* 1, § 786, qui, à propos des formes rassemblées FEW 21, 276b, reprend la proposition étymologique formulée par Haust et, partiel¹, par Grandgagnage. — V., en effet, DL, s.v. *+balowe* 2 hanneton (distingué de *+balowe* 1 jeune nase, sur lequel v. not. 112 NASE, ADD.): «D'après G, p. 331, qui écrit *+bièsse às balowes*, l'insecte serait ainsi dénommé parce qu'il sert à prendre des nases; en réalité, le hanneton sert d'appât à la pêche même dans des régions où la [lire: le] nase est inconnu(e). Ce nom est plutôt altéré, par étymologie populaire, de *+bissābalowe*, *+bizābalowe* (Seraing, Jemeppe), *+bich'balowe* (Marche-en-Famenne) 'hanneton', dont le premier élément serait le verbe *+bizer*: **bizāde balowe* aurait donné *+bizābalowe*, puis *+ābalowe*. Le

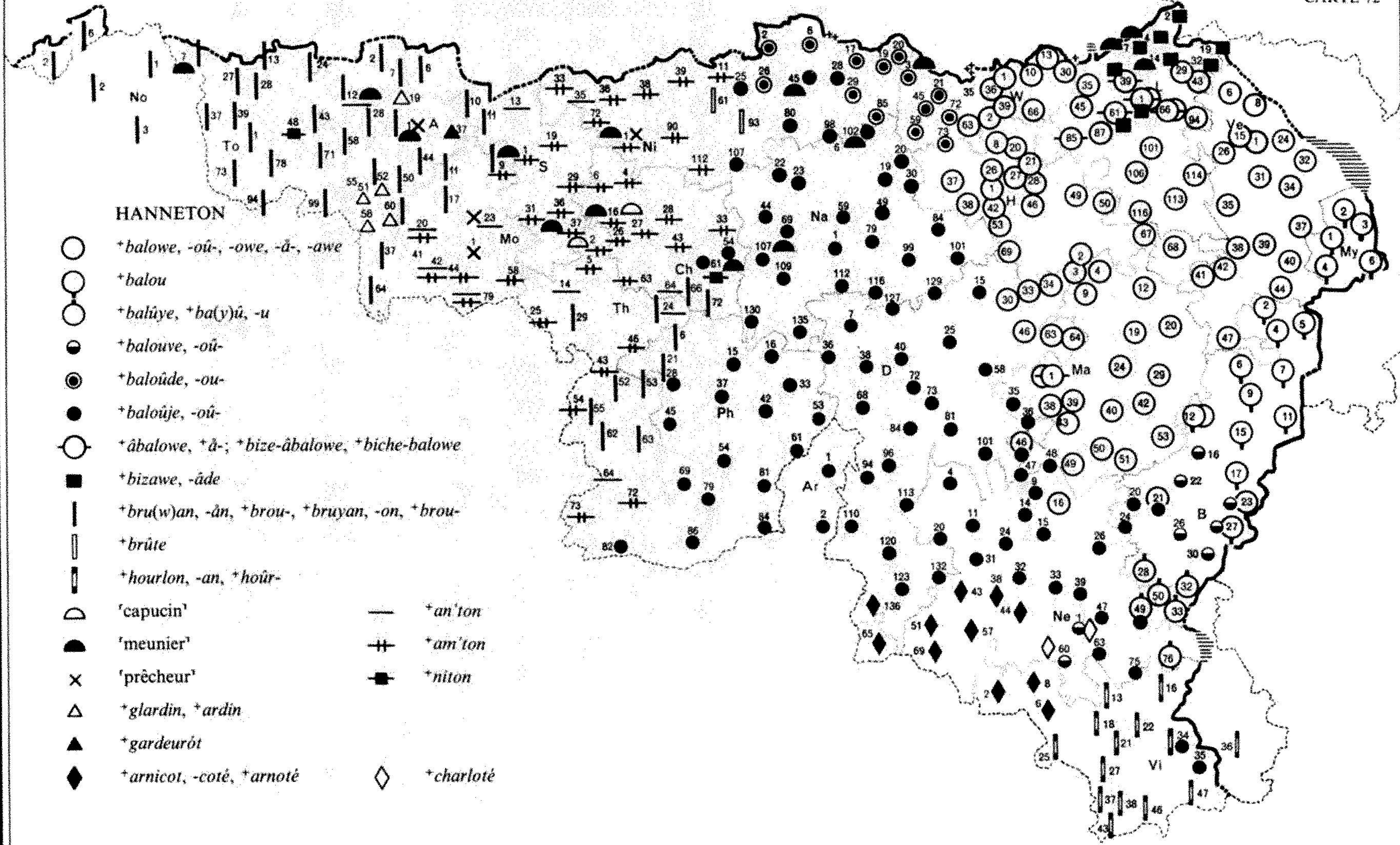

HANNETON

- +balowe, -ou-, -owe, -â-, -awe
- +balou
- +baliye, +ba(y)û, -u
- +balouve, -ou-
- +baloude, -ou-
- +balouje, -ou-
- +âbalowe, +â-; +bize-âbalowe, +biche-balowe
- +bizawe, -âde
- | +bru(w)an, -ân, +brou-, +bruyan, -on, +brou-
- || +brûte
- || +hourlon, -an, +hoûr-
- ◐ 'capucin'
- ◑ 'meunier'
- × 'prêcheur'
- △ +glardin, +ardin
- ▲ +gardeurôt
- ◆ +arnicot, -coté, +arnoté
- +an'ton
- ++ +am'ton
- +nïton
- ◇ +charloté

0 10 20 30 40 50 km

type *+balowe* (hanneton), avec des variations de finales, couvre la région wallonne proprement dite [...]. On trouve déjà *balue* au 14^e s. (Jean d'Outremeuse IV, 462). Pour l'étymologie, comparez *+balau*, *+balou* (Mons: ST-GART) 'sotte, étourdie', *+balou* (Lille) 'badaud, nigaud', qui dérivent sans doute de *baller* 'danser, s'agiter, aller çà et là'. — Qqs points font, semble-t-il, difficulté: 1^o sur le plan phonétique, l'évolution de *+bizâde b.* en *+bizâb.* est problématique; elle ne peut expliquer la forme *+biche-b.* de Ma 1; — 2^o sur le plan morphologique, pas une seule des terminaisons suivant le radical *bal-*, rattaché à 'baller', ne correspond à une désinence de verbe en '-er'; par ailleurs, les finales *-uw...*, *-uf...*, *-uś* ne sont guère identifiables comme suffixes; — 3^o sur le plan sémantique, l'idée que l'on se fait du hanneton (insecte lourd, maladroit) ne s'accommode pas du contenu de grâce et de légèreté inclu dans le verbe 'baller'; sous ce rapport, le rapprochement établi entre le montois *+balau*, *-ou...* et *ballare* n'est pas plus convaincant. La question de l'étymologie de *+balowe...* mériterait un examen approfondi qu'on n'entreprendra pas ici. — Classement, tout provisoire, des formes du t. *+balowe*¹: 1^o type simple: sous I, la finale (= ce qui suit *bal-*, vraisemblabl^t radical) correspond à la finale de part. passé fém. '-ue' (comp. ALW 1, c. 72 PERDUE); sous II, *-uv*, *-ūv* dérive visibl^t de la forme voisine *-uw*, *-ūw*. Une telle évolution de *w* à la finale ne fait pas difficulté; sous III, *-ud*, *-ūd* peut s'analyser en '-ourde', var. du suff. péj. '-arde' dans la région concernée (Brabant); il est probable que '-ourde' s'est substitué à un primitif *-uv*, *-ūv* ou *-uw*, *-ūw* (comp., dans la même zone, *+coloūde*, var. de *+coloūve...*, not. 95); sous IV, *-uś*, *-ūś* (= *+ouje*, *-ou-*, et non *+ouche*, *-ou-*; cf. *+balouji...*, dér. de *+balouje*, ci-dessous, n. 2, ce caractère sourd de la finale excluant le rapprochement avec 'balochier' proposé par Greive, cf. BALD., *Etym.*). On pourrait rapprocher ces terminaisons de celles de *+framouhe*, *-ouje...* taupinière (not. 45), de *+frimouhe*, *-ouje...* fourmi (not. 121); — 2^o type composé: sous a, *+âbalowe*, où *+â-* pourrait être préfixe (avec allong^t secondaire; cf. *+âbarone* DL, etc.), si l'on considère *-bal-*

comme un radical verbal; sous b, 'bête-*+âbalowe*¹ et 'bête-*+balowe*¹, où le second élément est déterminant du premier. On préfère reconnaître 'bête' dans *+bisse* (d'où *+bize*), *+biche* (v. not. 1, n. 5), que *+biz(âde)*: v. ci-dessus. Pour le *i* de ces formes issues de *bēstia*, comp. les composés *+bibisse*, *+bibiche* (avec les sens 'bestiole' ou 'niais') et les dér. comme *+bisteū* bétail (< *bēstia* + suff. collectif *-ētu*); pour la sonorisation du *s*, comp. *+bize-à-cawe* littéral^t 'bête-à-queue' (larve de la mouche scatophage), *+bize-à-l'oreille* littéral^t 'bête-à-l'oreille' (perce-oreille) (v. ci-dessous, not. 150 et 156), *+mēze-ovri* Ve 40 littéral^t 'maître ouvrier' (contremaître), DFL. — Les glossaires consultés confirment les formes relevées par l'EH. Plusieurs des formes de l'ALF (sur lesquelles se fonde le commentaire de BALD., *Etym.*) sont, en revanche, peu sûres: cf. v. *balāoh* (pour *-aw*), Liège *baloh* (pour *-ōw*), Vielsalm *bālū* (pour *ba-*), Durbuy *baloh* (pour *-ōw*), S^t-Hubert *balouw* (où l'EH enregistre *balūś*), War. *balūh* (sans doute pour *-uw*, *-ūw* relevé à la périphérie de Waremme).

² Dér. des formes appartenant au t. *+balouje*, *-ou-*: *+balouji*, intr., gâter, bousiller (un ouvrage) D 84, 85; ind. pr. 3 ps. *+i balouje*; tr., *+balouji l'ovradje* D '103; Ne 4, '5; ind. pr. 2 ps. *+k'est-ce ki t' baloujes la?* — Dér. en '-eur': *+baloujeū* D 85; --- *d'ovradje* D '103; Ne 4, '5. Comp. le sens 'maladroit' noté par PIRS. pour *+balouje*. — Autre sens: *+balouj'nè* flâner, traîner LÉON. V. encore BALD., *Etym.* 1, § 786, qui signale les mentions givétoises et ardennaises du FEW 22/2, 112a ('lambiner, lambin').

³ Propr^t 'besaiguë'. Le sens 'hanneton' est vraisemblabl^t issu du sens 'toupie' de ce mot et doit être lié à l'un des jeux ayant le hanneton pour objet. — Le DL signalait l'influence de *+bizer* sur l'évolution sémantique de *+bizawe* (< *bisacuta*; cf. FEW 1, 379a *bisacutus*); le FEW classe tous les sens autres que 'besaiguë' sous 15/1, 119b **bisôn*.

⁴ Dér. en '-on' de 'bruire/bruier'; cf. not. 120 BOURDON, D, 1. — V., au sens 'hanneton', BAL *+bruwan*, MAES *+bru.an*, BOURG. *+bruwan*, REN. *+bruan*, COTT. *+brou.an*. FEW 10, 747b *rugīre*. — Blason populaire: *+lès bru-*

wâns d' Ronchin_{on} [Roncin, village proche de No 3].

⁵ Déverbal (masc. ou fém.?) de *+brûti* bourdonner, attesté dans cette zone (v. not. 20, D, 1c).

⁶ V. Gloss. S^t-Lég. *+hourlon*, LIÉG. *+hourlan*. Ce t. lexical est classé sous *hūra, FEW 4, 516b (nombreuses attestations du n.-e. et du n.-o.), ainsi que sous ũlūlare, FEW 14, 14b (Metz, Nied. *hærla* [= '-on'] hanneton). Cette seconde étymologie était celle du REW 9039; la première, défendue par HAUST, *Étym.* 152 est préférable. Pour la motivation de 'hurelon', comp. cet autre dér. de *hūra enregistré en marge de la q. «hanneton»: *+il èst hoûr'lé* ['hurelé'] obsédé par une idée et de mauvaise humeur Vi 37; ajouter le mot FEW 4, 516b.

⁷ Dénasalisation probable du -ō. final, assez fréquente dans le s. de la prov. de Luxembourg; comp. *+skiro*, var. de *+skiron* (not. 40 ÉCUREUIL). — On notera toutefois que 'hurelot' (dér. verbal '-oter') est attesté en zone pic.; cf. FEW 4, 516b.

⁸ V. COPP. *+capucin* hanneton brun, DASC., *Ins.* *+capuchin* hanneton à corselet brun [non identifié]. — L'opposition entre 'meunier' (F) et 'capucin' indique que l'on désigne sans doute ici le hanneton commun (*Melolontha melolontha* F.), dont les élytres brun rouge conservent leur aspect luisant, en raison d'une pilosité plus fine et plus clairsemée que chez l'espèce dénommée 'meunier'. En outre, l'avant-corps du hanneton commun est plus foncé, souvent noir, alors que le 'meunier' est entièrement brun roussâtre. — Comp. ce sens de 'capucin' aux mentions du FEW 2/1, 276a *cappa*: frm. *capucin* espèce de coléoptère (Boiste 1803—Lar 1867), rouchi *capuchin*, Bayeux *capucin*.

⁹ Les développements des témoins à propos de l'aspect des élytres conduisent à penser que le hanneton désigné par 'meunier' pourrait être *Melolontha hippocastani* F.: cette espèce, de couleur brun roussâtre, très proche du hanneton commun, se caractérise par une pilosité courte, mais dense des élytres; l'avant-corps est couvert de longues soies claires. Cette particularité aurait généré le rapprochement avec un meunier couvert de farine.

Comp. le sens donné FEW 6/3, 36b *molinari*, les sens et les commentaires de LÉON., PIRS., COPP., DEPR.-NOP., MAES, etc.

¹⁰ Propr^t 'prêcheur'. V. DASC., *Ins.* *+prêcheû*, COPP. et PIRS. *+prêcheû*, DELM. et SIG. *prêcheu*, *prin-*. — En certains endroits, le nom est lié à un jeu qui consiste à *+fê prêchî lès balowes* L 7, 14, 35, 45: il s'agit de les faire bourdonner en les faisant tourner après leur avoir attaché un fil à l'abdomen L 45. Pour plus de détails, v. PIRON, *op. cit.* 186 et DASC., *Ins.* — Le mot a une autre motivation d'après PIRSOUL: «On lui donne le nom de *+p.* lorsqu'il est par terre et qu'il agite des ailes.» Pour L. REMACLE, de même, le hanneton ouvre ses ailes comme les prédicateurs ouvrent les bras (renseignement inédit). V. encore n. 11. pour une autre analyse de ce comportement du hanneton. — Dans FEW 9, 290b et n. 8, on lit que la dénomination vient du fait que le hanneton «manchmal die fûhler faltet wie ein prediger die hände» [?].

¹¹ Avant de s'envoler, le hanneton gonfle ses sacs aériens (dilatation des trachées) en soulevant les élytres. On dit qu'il compte les heures (voir enfantine enregistrée dans le DL), ou encore qu'il *+conte sès quôrts* ['quarts' pièces de deux centimes] PIRS., ou qu'il *+fêt sès pakêts* L 95.

¹² Quid?

¹³ On pourrait peut-être reconnaître dans ce mot un dimin. en '-ot' de 'cardeur'; cf. mfr. *gardeur* ouvrier qui carde (Tournai 1438) et formes w. et pic en g- correspondant au fr. *carde*, FEW 2/1, 370 *carduus*. Les cardes du hanneton seraient constituées par ses antennes en massue, qui peuvent se déployer en éventail.

¹⁴ V. FEW 16, 143b *hano (plusieurs attestations champ. du t. 1) et 21, 276b (lux. *harnicotai* [...] Florenville *arnicôt* [...]). — Pour PIRON, *op. cit.* 187-90 et BTD 18, 1944, 346-8, ce groupe de mots est dér. de l'anthroponyme 'Arno(u)ld' > 'arnicot' (1), '-icoteau' (2), tandis que Wartburg y reconnaît seul l'influence secondaire de 'Arno(u)ld'. Pour Piron, l'attraction de 'coq' explique la finale *-koké* Ne 44. La var. *+arnoté*, probabl^t réduite des dér. en '-icoteau', répond littéral^t à 'arnoteau'.

¹⁵ 'hanneton' est classé sous *h a n o, FEW 16, 143b. — La var. +niton (b), pourrait figurer sous b β, groupe de formes où on perçoit l'influence de Johannes sur *h a n o (d'où 'jeanneton' et ici, par aphérèse, +niton [= '-neton']). L'influence de ce prénom peut avoir été favorisée par le fait qu'une espèce de hanneton apparaît vers la Saint-Jean, d'où son nom de 'h. de la Saint-Jean'; v. ADD.

¹⁶ Probabl^t dér. en '-oteau' de Charles. Ajouter le mot FEW 2/1, 394a Carolus. — Non relevé par l'EH: +charlotin larve du hanneton Ne '58 (J.-M. P.).

¹⁷ Aj.: 1° BOURG. +reule: à rapprocher de flam. rui, auquel on rattache +rilion bourdon? Dans cette hypothèse, insérer le mot FEW 16, 743a; — 2° MAES +ôlieû 1. ouvrier qui travaille dans un moulin à huile; 2. hanneton dont les élytres sont brun luisant et sans mouchetures blanches [= hanneton commun: v. n. 9]. Ajouter ce sens dér. du t. 'olieux' huileux sous FEW 7, 343b ôleum; le sens 'ouvrier---' se rattache quant à lui à 'olieur', *ibid.* 343a. — Expr. notées en marge de l'enq.: 1° +lès baloùdes sont-st-èkèwîyes Ni 20 (Ard.), q. 2012. Littéral^t 'en-queue-ées'; allusion à l'accouplement des hannetons. Comp. fr. *se tenir par le cul comme des hannetons*, FEW 16, 143b; — 2° quand un hanneton a été mouillé, les enfants disent qu'^til a l'rogne [la gale; DL, FEW 10, 469a *ronea] et ne veulent plus le toucher L '50.

ADD. Rhizotrogue ou hanneton de la Saint-Jean. Ce hanneton, plus petit que le hanneton commun, est de couleur brun jaune. Vers juin-juillet, on le voit voler au crépuscule autour des arbres.

1.¹ 'hanneton de Saint-Jean': *di sē čhā* L

43; '--- de la ---': *dèl sē gā* Ni 28; --- *dul* --- D 94; '--- d'après la ---': *d aprè l sē gā* Na 79; — 2. 'petit hanneton de mai'²: *pitit b. di may* Na 30.

3. 'hanneton de feurre'³: *du fūr* Ve 1 (J. Wis., *synon.* +bidiwe³ *du f.* petit hanneton de mai); *di fūr* L 1 («jeune hanneton»).

4. 'hanneton d'Espagne': *d èspan* Ph 79 (hanneton de la S^t-Jean);

5. +afrèchan, +ra-⁴: *afrèsā* Vi '29 (petit hanneton de mai); -*aŋ* Vi '21; *rafrèsan*, -*šisan* Vi 22.

6. +moûn'rèsse⁵: *mûnrès* Ni '102 (petit); L 4 («femelle»).

7. +bèguène⁶: *bègèn* Ch 61 («femelle»); L 7 (plus effilé, plus fin).

¹ Hanneton qui apparaît vers la Saint-Jean (24 juin); v. ALW 3, not. 207.

² Aussi connu en fr. rég. (v. les définitions spontanées des tém.); le rhizotrogue sort pourtant après le mois de mai.

³ Motivation: hanneton que l'on voit au moment de la fenaison. — Le mot +bidiwe figure, d'après WISIMUS, FEW 21, 276b. S'agit-il d'une altération enfantine de +balowe, ou de +bizawe (cf. tableau sous A et B)?

⁴ Dér. de '(r)afraîchir' (inc. de FEW 15/2, 176b)? Motivation?

⁵ Fém. de +moûni... (v. tableau principal, sous F). Parce qu'il est plus petit, le rhizotrogue est considéré comme un hanneton femelle. En outre, comme le 'meunier', le rhizotrogue est couvert de longues soies claires (surtout sur l'avant-corps). V. ci-dessus, n. 9.

⁶ Sans doute rhizotrogue: à Ch 61, l'espèce est considérée comme la femelle du +mon.ni (v. tableau principal, sous F).

128. MAN (larve du hanneton) (carte 73)

Q. G. 453 «*ver blanc* (du hanneton)».

La grosse larve blanche du hanneton est appelée +tchalon dans une grande partie du domaine propr^t w. et en gaum. Le gaum. connaît aussi +tcholèt, tandis qu'au n.-e., on utilise le mot +wèrbê, -ô, +war(a)bê, -ô..., lequel est plus larg^t usité pour la larve de

l'hypoderme du bœuf (v. not. 135, A). Ailleurs, on se sert des t. généraux 'moulon' et 'ver', souvent déterminés par un adj. ou un compl^t. Qqs t. intéressants: +gâ (est de My); +leû (d' tère) (Ard. et rouchi), +tché d' tère (un pt du Hain.).

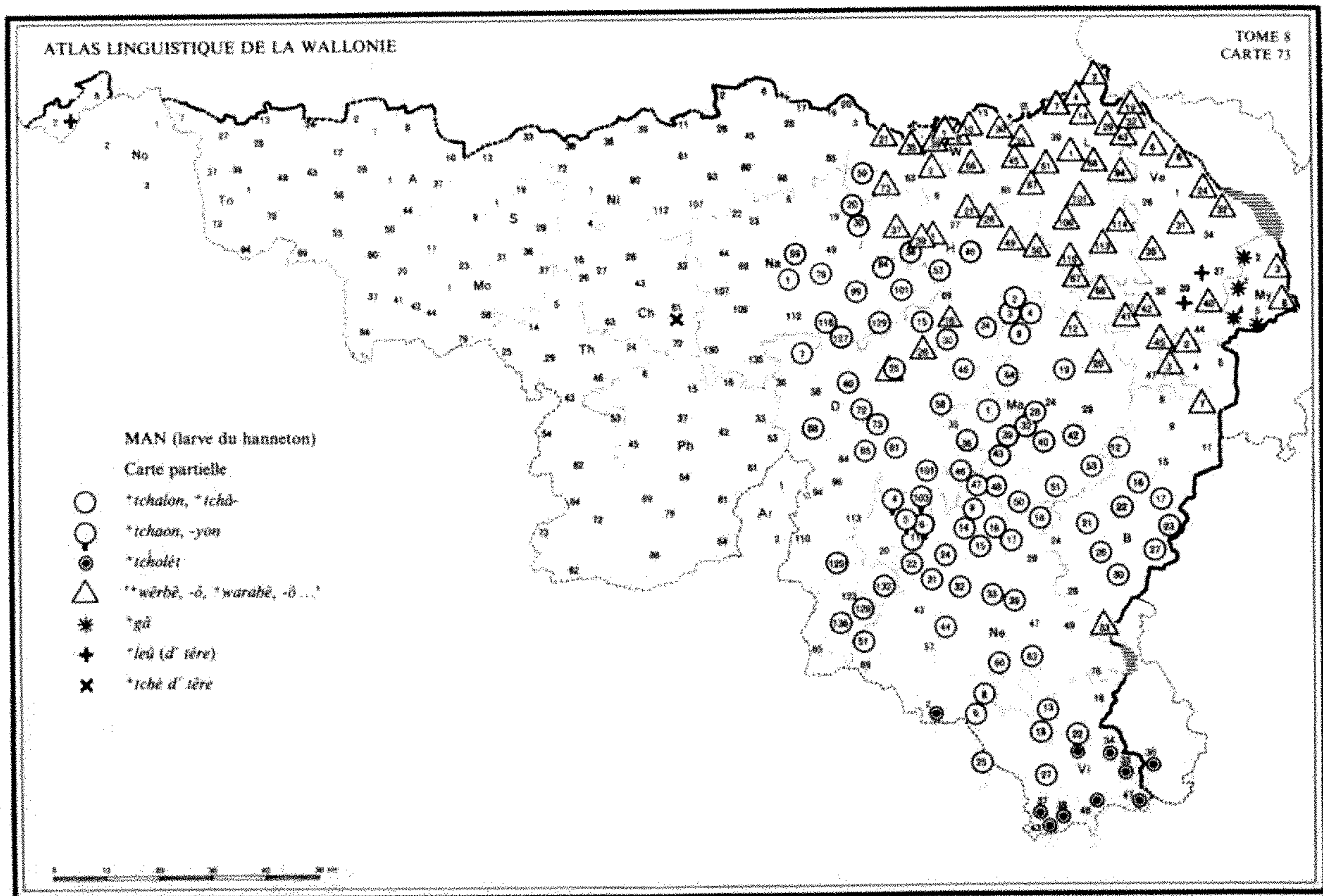

◆ ALPic. 236.

A.¹ I. **+tchalon, +tchâ-...**: *çalô* Na 1, '20, 30, 59, 79-101, 116-129; D 7-25, 30 (*t'a-*), 34, 40, '45, 46 (*çà-*), 58, 64, 68 (*+blan ~*), 72, 73 (*çà-*), 81, '85, 101, 120, '129, 132, 136; W 59; H 38, '45, 46, 53; Ma 1-9, 19, '28, '32, 36-46, '47, '48, '50; B 30; Ne 9-16, '17, '18, '22 (?), 24, 31-33, '34, '38, 39, 44, 51; Vi 27 (-*ô*²) | -*ã* Ne 60, 63 (et *r ~* de hanneton); Vi 6, 8, 25 | -*ã*_y Vi 18 | -*ã.η* Vi 22 | -*aη* Vi 13 | *çalô* Ma 51, 53; B 12, 16 (?), '17, 20, 21, 23 (et Moin.), '26, 27; Ne '23.

II. **+tchaon, -yon**: *ça.ô* Ne 4 (et *~ +d' cromptires*), '5-'6 (id.) | -*yô* D '103.

B.³ **+tcholêt**: *çòlè* Vi '21, 22 (petite larve grise qui ronge les pommes de terre où il y a du fumier, synonyme de A, H. Loix; C. Simon ne connaît que ce mot), '34, 35, '36, 37-47.

C.⁴ **'wèrbê, -ô, +war(a)bê, -ô...** D 25 (*warb-* 453 | *warib-* 454); W '8, 35, '36, '39, 66; H 2, 21, 37, '39, '42, 49, 50, 67, 68, '77; L 1, 4, 29, '32, 43-61, 66 (*r ~* de hanneton), 94, 101, 113, 116; Ve '2, '4, 6-24, 31, 32, 35, 41, 42, '45; My 3, 6; Ma 12, 20; B 2, '3, 7 (à Rogery:

wèrabô), 33. — Aux formes de la not. 134, ajouter: **+wèrbô, +war-...**: *wèrbô* L 106 | *war-* D '16, '26; W 1, 10, '16, 21, 30, '52, '73 (?); H 1, '20, '26 (*wār-*), '28 (asticot?); L 2, 7, 14, 19, 35, 39 (dans les fumiers et lieux d'aisance [= larve de l'éristale]), 87, 114; Ve 40 (J. Eubelen).

D.⁵ I. **+molon, +mou-, +moron** (+ déterminant): *mòlô* Ni 11, 61, 93, '102; Na 1, 107 (L. Verh.; v. *mou-*), 109, 112, 135; H 38 (ver de mouche dans le vieux bois); D 36 ('m.' = asticot), 72 («ver à queue», ver blanc du purin [larve de l'éristale]), 84, 94, 96 | *mô-* Ar 2 (-*ã*); D 113 | *mou-* To 24, 27 (-*ô*), 39 (-*è*), '44, '51, '71, '82, '91, 99; A 2, 7, '10 (-*ôη*), 12-37, '39, '48, '52, 55, 60; Mo 1, 9, 17, 23, 44, '57, '70, 79; S 1, 6, 19-31, 36, 37; Ch 16, 33, 43, '54, 61, 63, 72; Th '2, 24, 25, '32, 43, 46, 54, 62, 64, 72, 73; Ni 1, 39, 72, 90, 107, 112; Na 107 (E. Wartique), 130; Ph 6, '13, 15, '21, 33, '40, 45, 53, 61, '70, 81; Vi 16 (-*o*²) | *mòrô* Ni 80 (dans les sillons), '97; Na 23 || 2. 'gros m.' Th 43, 54 || 3. 'blanc m.' To '51, 99; A 2 (ou 'gris ~'), 7, '10, 12-37; Mo 23, 79; Ch 16, 33, '54, 61; Th 24, '32; Ni 39, 90; Na 107 (E. Wartique), 109,

112, 130, 135; Ph 6, 15, 45; D 36 || 4. 'gros blanc m.' Mo 17; Ni 107; Ph 33 || 5. 'gris m.' A 2; Ni 112 || 6. 'm. blanc' Mo 1 (inc. de G. Tal.); Th 72; Ph 53, 61; D 94 || 7. 'm. de (du) hanneton' To 24; Ch 63; Th 73; Ni 1; Ar 2 || 8. 'm. de labour': *labâr* Mo 9, 44, '57, 70; S 29 | -*âr* A 55; S 19, 31 | -*âr* A '48; S 1 || 9. 'm. de patates': *patak* Ni 72.

E.⁶ 1. 'ver' To 43; S 6; Na 130; Ve 47; B 30 || 2. 'blanc ver' To 43; Ch 16, 27; Th 53; Ni 19, 26, 38; Na 1, 22 ('~ de hanneton'), 44, 49, 69, 127; Ph 42, 45, 54; D 123; H 8, 27, 69; L 87; Ve 1, 31, 38; My 1 ('~ de hanneton'); Ma 24, 29; B 4, 5, 9, 11 (enq. compl.), '14, 15, '17 (~ +*o l' tère*), 27, 28; Ne 43, 49 ('~ de hanneton'), 57, 76 || 3. 'gros blanc v.' Ni 107; Ph 37 || 4. 'ver blanc' To 27, 48, '72; A '10, '18; Mo 58; Ch 4, '64; Th 62; Ni 36, 112; Na 59; Ph 16, 53, 79, 86; Ar 1; D 110; L 39; Ne 20, 65; Vi 2 || 5. 'gros ver blanc' D 101 || 6. 'ver de (du) hanneton' Ch 27; Na 59; D 101, 110; B '17, 22-27, 30 || 7. 'ver-+goyèt', +viè-goyèt, +nwèr ---: 'ver gòyè' Ni 6, '9, 17, 28 (gòyè), 85, 98; Na 6 | viè --- Ni '5, 26, 45 | nwèr --- Ni 2.

8. +vièmon, +vèmon⁷: *vyèmō* Ni 19, 20 (-*āw*; -*ō* à Ard.); W 3, '45, 59, 63 (-*āy*) | *vèmyō* Na 6 (t. générique, vermine, ver), 19, 30 (~ +*dès canadas*).

9. +vèrmót⁷: *vèrmō* Mo 41 (t. générique, vermine), 64.

F. +gâ⁸: *gā* My 1 (H. Cunibert), 2 (à Onderval), 4, '5 (à Thirimont).

G. +leû (d' tère)⁹: *lêy* To 2 | *lê t tēr* Ve 37, 39.

H. +tché d' tère¹⁰: *čē t tēr* Ch 61.

I. +larve: *larf* Th 14 ('~ de hanneton'), 29 | -*v* Ne 63 (id.)¹¹.

¹ V. PIRS. +*tchalon* asticot (synon. +*molon*); larve d'œstre, LÉON. +*chalon* (forme inc. de l'EH) larve de hanneton, HAUST, *Chestr.* +*tchàlon* œstre, MASS. +*tchalan* ver blanc du hanneton; bourbillon, LIÉG. *id.* 1 larve de hanneton; *id.* 2 négligent, lent à payer ses dettes. Pour le sens 'œstre du bœuf (ou hypoderme du bœuf) ou larve d'œstre', v. not. 134, B; pour le sens 'bourbillon (d'un abcès)', v. vol. ult. — Le mot est classé, sur la propo-

sition de J. Haust, sous FEW 2/1, 497b *catellus* (b. Engerling), mais d'autres mentions (notamment ard., d'après BRUN., *Enq.*, et gaum., d'après LIÉG.) figurent au t. 21, 277b et sont hypothétiqu^t rattachées à *calère*; Givet +*tchalon* nodosité dans un furoncle figure dans le même vol., 429b. — Le gaum. +*tchalan* négligent, lent à payer ses dettes, considéré par FEW comme un sens dér. de *id.*, ver blanc doit, semble-t-il, s'analyser en 'chaland' et être classé FEW 2/1, 84a *calère* (sous γ. *Vertrauter*), auprès de Yér. *chaland*, -*e* lambin, négligent, [...] Moselle *chaland* mendiant. — Altération: *čalō* > *ča(y)ō*, cf. *balu* > *bayu* (not. 127 HANNETON, A).

² Dans *čalō* et dans *mulō* s'est produite la dénasalisation d'un -*ō*.

³ V. MASS. +*tcholèt* (plus fréquent que +*tchalon*), *Gloss. S^t-Lég. id.* — B est phonétiqu^t proche et géographiqu^t voisin de A; au surplus, il possède, comme A, les deux sens de 'larve' et de 'bourbillon d'abcès'; il pourrait se rattacher au même radical que ce dernier et s'analyser en 'chael-et' (cf. hypothèse de Haust). — Expr.: +*il èst pâle comme in tcholèt* Vi '21.

⁴ Formes, sens et commentaires: v. not. 134 HYPODERME DU BŒUF, D, où le t. est plus larg^t attesté. — Comp. VILL. +*warbō* ver blanc du hanneton à SCIUS +*warbê* id.

⁵ V. PIRS. +*molon* larve, LÉON. +*gros m.* larve du hanneton, BALLE, SIG., REN. +*blanc moulon* id., DEPR.-NOP. +*moulon d' labeûr* id., CARL.¹ --- *labâr*, etc. 'moulon' s'applique à toutes sortes de larves; aussi est-il fréqu^t accompagné d'un déterminant (pts en italique) qui en restreint l'extension. V. FEW 6/3, 31b (où on portera la var. +*moron*), et comp. not. 134, F. — Les larves de hanneton vivent dans le sol, se nourrissant de racines de végétaux, ce qui occasionne des dégâts aux cultures; elles éclosent au printemps après trois ou quatre années de développement dans une terre meuble; ces faits motivent 'm. de labour (= terre labourée)'. — Autre rép.: 'moulon à queue' Ch 16 (?); Ph 45 (?). Ce mot s'applique à la larve de l'éristale: cf. '+*warbō* à queue' à la not. 134, n. 7.

⁶ 'ver' a un sens plus général encore que 'moulon', puisqu'il convient à la fois pour les

vers propr^t dits (not. 167) et pour les larves d'insectes. Les précisions introduites par les adj. et les compl^{ts} sont analogues à celles qui accompagnent 'moulon', sauf pour 'ver-+goyèt' ..., syntagme qui désigne plus souvent le ver luisant (v. not. 131, A, 3).

⁷ Ces dér. en '-on' (1) et en '-ot' (2) de vërme désignent diverses larves se nourrissant de végétaux; v. DL +vièmon (W 3, 45, 59) ver du hanneton; (W 3) larve qui ronge la jeune betterave: *èlle a l' ~* (H '42) d'une plante dont la racine est rongée par un insecte et DELM. +vèrmot [*vermau*] petits vers qui attaquent le blé encore jeune. V. encore not. 126, n. 9. FEW 14, 294b vèrmis. — Expr.: +li baloûwe toûne a vièmon (sans glose) W 59.

⁸ Ce mot n'est pas dans les dict. malm.; étym.?

⁹ V. REM., Gloss. et FEW 5, 460a lûpûs.

L'appellation est liée à la voracité de la larve; on trouve aussi ce mot avec les sens 'courtillière' (not. 147, A, 1) et 'mulot' (not. 39, B).

¹⁰ V. aussi not. 147 COURTILLIÈRE, A, 2; not. 39 MULOT, B'. FEW 2/1, 194a canis.

¹¹ La larve qui ronge la plante du tabac est appelée: 1. 'taba-t-ier / -qu-ier': *tabatyæ* To '51; *-tiyæ* To '50; *-çyæ* A '48 (qqfs); *-çyé* To '82, '91 (ver un peu grisâtre). FEW 20, 78b tabaco n'atteste le t. qu'aux sens 'ouvrier qui travaille à la fabrication du tabac', 'vendeur de tabac'; mais comp., *ibid.* 79a, frm. *tabaqueur* espèce de noctuelle qui se nourrit des feuilles de tabac; — 2. 'fumeur': *fumæ* A '20, '39, '49; *-æ* A 50; *famæ* [littéral 'fameux'] A '40. — Rép. approximative: 'limaçon' To 58; A 50 (= larve grise dans le tabac). V. not. 165.

129. BOUSIER (carte 74)

Q. G. 461 «bousier».

L'EH a relevé plusieurs mots intéressants: +hèrfon (et var.) à l'extr. e., qui semble apparenté à +scarbote (et var.), terme connu dans l'arr. de Ne et le s. de l'arr. de D; 'maréchal' et 'diable', suggérés par la couleur noire du coléoptère; un grand nombre de composés dont le sens global est «(insecte) qui vit dans les excréments de bovins».

Qqs confusions avec une espèce de mouche, communément appelée *mouche à merde*: v. les notes.

◆ R. PINON, *Le bousier dans la dialectologie et le folklore de la Wallonie*, DW 1, 1972, 97-134.

A.¹ 1. +hèrfon, +hièr-, +chèr-, +sièr-...: *hèrfō* Ve 38, 40, 42, 44; My 1 («her-», «hier-» H. Cun.) | *çèrfō* Ve 37, 39, 41; My 6 (plutôt cerf-volant); B 2, 4 (v. *çèfyō*), 6, 7 | *çyèr-* My 3 | *šèr-* Ma '22 | *syèr-* Ma 20, '22 (ou *šèr-*).

2. +hièfion, +chèrfiyon, +chèfion, +cha-...: *çèfyō* B 4 (~ *d flat*), 5 (? M. Rinck) | *šèrfiyō* B 11 (et Steinbach) | *šèfyō* B 9 | *šafyō* Ma 40, '41, '50, 51; B 16, 22, 23, 27, '31.

B.² +scarbote, +si-, +sè-, +sê-, +su-, +èscar-, +kèr-...: *skarbot* A 7; D '129, 132, 136 (-ār-),

'141; B 30; Ne '5, 11-15, '17, '19, 20, '21, '22, '23, 24-31 | *si-* D 36; Ma '47 | *sè-* B '26 | *s(u)-* Ne 33 (ou *çèr-*) | *su-* Ne '12, 39 | *s(è)* Ne 43, 44, 51, 57 | *èsk-* Ne '38, 69 | *kèr-* Ne 65 || b. +charbote, +tchar-, +tchèr-: *šarbòt* B 28 | *çar-* Ne 76 | *çèr-* Ne 33 (ou *skar-*), 47, 49, '50, 60, 63, '75 (à Thibessart).

C. +cabawin³: *kabawē* Ph 33 (ou 'bête à bon Dieu') | *-é* Ph 16 (et qqfs '~-muce-en-étron').

D.⁴ 1. a. +mar(i)hâ, +marihyâ...: *marhâ* W 1, '42, '52; H 8; L 4, 45, '50, 87 | *-ô* W '52; L 7, 14 | *marihô* L 1 (C. Déom; inc. de A. Gobiet) | *-çā* B 7 («plus petit et plus allongé que le *çèrfō*») || b. +mar(i)châ, -ô...: *maršâ* Ni 20 (Ard.); W 3, 59 (*grô ~*) | *-ô* Ch 4, 16, 33, 63, '64; Th 24, 29, '32 (*mā-*); Ni 2, '5, 11, 17, 19 (-ō), 26-36, 45, 61, 72, 80, 90, 93, '97, 98, 107 (-ô_w), 112; Na 1, 6, 22-30, 49, '96, 107 (L. Verhulst), 109 (*mā-*), 112, 130 | *-rišô* To 13 (tout noir à reflets verdâtres, mouvements très lents), 43, 58, 73 (-éô), 94 (-æ_ô); A 1, '10, 12 (J.H.), '13 (-ô_w), '18 (id.), 44, 50-60; Mo 17, 20 (-ô), 41, 44, 79; S 1 (génér.), 6 (insecte qui ressemble au hanneton, mais noir), 19, 31-37; Ch 4; Th '2, 5, 14, 43, 54 (coléoptère noir de

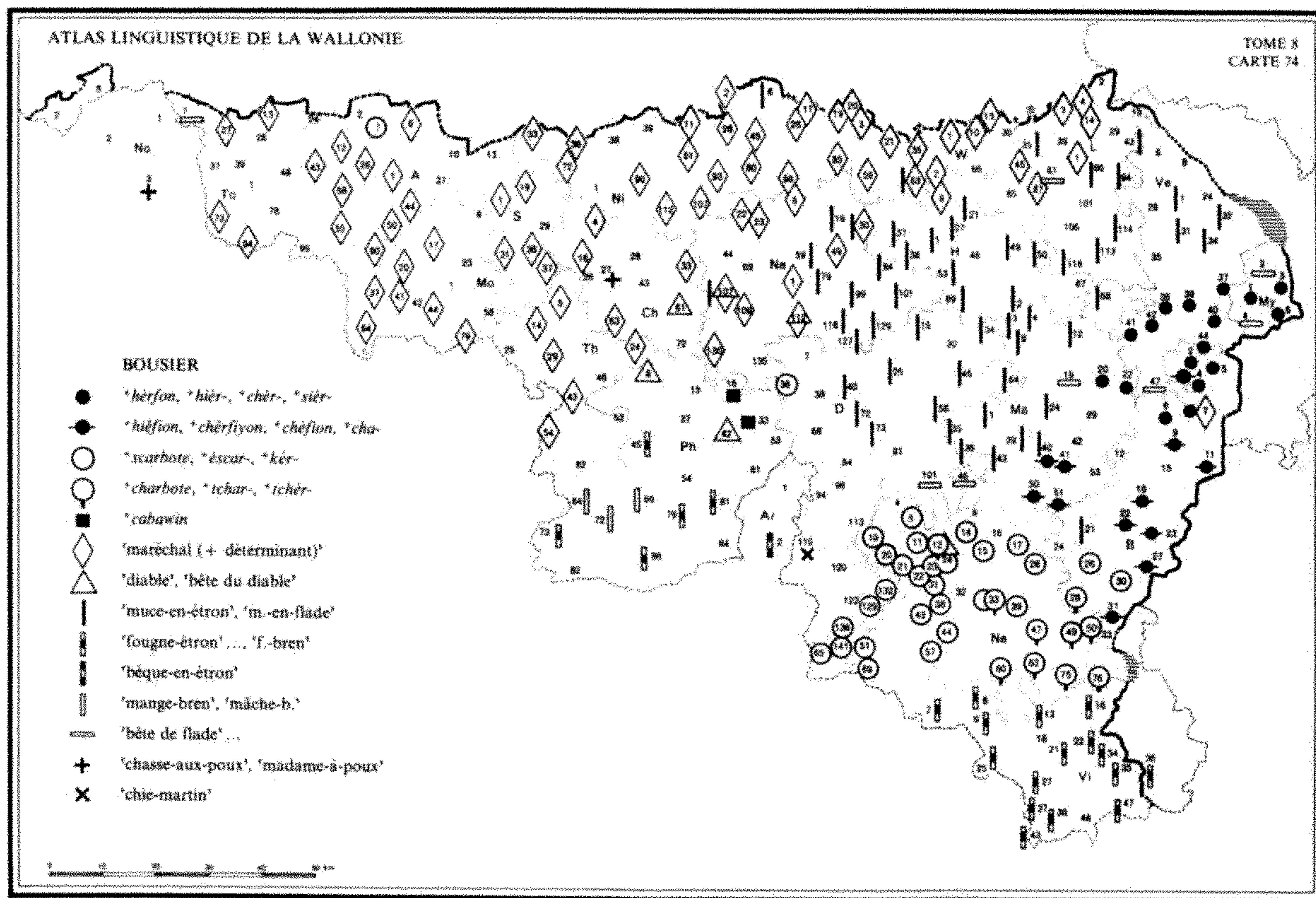

1,5 à 2 cm; ne vit pas spécial^t dans la bouse) ||
c. ⁺marissiô ...: *marisyô* Mo 37 | -ô Mo 64.

2. 'noir ⁺mar'hâ', '--- ⁺mar(i)chô': *nūr marhā* H 2 | *nwêr maršô* Ni 85, 90, '102 | *nwôr marišô* A 28.

3. '⁺marichô de bren': *marišô d brē* To 27.

4. '⁺mar'hâ sans clou' ...: *marhā sē klā* W 21, '45 | *marhā sē klā* W '9, 10, 13, '32, 35, '36, 63.

E.⁵ 1. ⁺diâle ...: *dyāl* Na 107 (L. Verhulst), 112 | -â- Ph 6 (ou 'bête de ~') | *gāl* Ch 61 | *gāl* Ph 42.

2. 'bête du ⁺diâle': *byèz dè dyāl* Ph 6 (v. 1).

3. 'cheval du ⁺diâle': *čfó d dyāl* Ne '12.

F.⁶ 1. 'muce-en-étron' [type: ⁺mousse-è-stron ...]: *mūs* Na 30, 59 (J.H., v. *mūs*), 79-101, 127, 129; D 15, 34, 40, 58; W '52, 63 (-ôη = larve; v. *maršā*); H 1, '26, 27-38, '39, '42, '45, 49, 53, 68, 69; L 35, 113, 116; Ma 1-12, '15, 36-40, 43, '49; B 21 | *mūz* Na 19, '20, 116; D 46, 64; H 21, 50, '77; L 43; Ma 24, 35 | *mūs* Ni 6, '9; Na 59 (= diptère et non coléoptère, enq. compl.; v. *mūs*), 107 (plus souvent que *maršô*); D 25, 72, 73.

2. 'muce-en-flade' [type: ⁺mousse-è-flade ...]: *mūs* L 66, 114 | *mūz* Ve 1 | *mōz* Ve 31, 32, 34.

3. 'muce-en-cul-de-cheval'⁷: *mūz è kœ di g̃vó* L 94.

G.⁸ 1. a. 'fougne-étron' [type: ⁺fougne-étron, ⁺figne-étron ...]: *fuñ* Vi '34, 35, 36 | *fiñ* Vi 2, '29, 43 (ou *fin*), 47 | *fin* Vi 25, 37, 38, 43 || b. 'fougne-en (+a)-étron' [type: ⁺fugne-a-stran, ⁺figne ---]: *fuñ* Vi 8 (enq. compl.; *fiñ* J.H.), 12, '13 | *fun* Vi 16 | *fiñ* Vi 6, 8, '21 || c. 'fougne-aux-étrons': *fuñ ó strō* Ph 81 | --- a --- Ph 79 || d. 'fougne-des-étrons': *fiñ dè strō* Vi 27.

2. 'fougne-aux (+as)-flades': *fuñ a flat* Th 73.

3. a. 'fougne-bren': *fuñ brē* Ph 45, 86 (ou b) || b. 'fougne-aux (+as)-brens': *fuñ a brē* Ph 86.

H.⁹ 'bèque-en (+a)-étron': *bèč a strō* Ar 2.

I.¹⁰ 'mange-bren': *mūñ brē* Ph 69 (probabl^t).

J.¹¹ 'mâche-bren': *maš, -ž brē* Th 64, 72.

K. 1. 'bête de flade' [type: ⁺bièsse di flade ...]: D 101 (*nwār* ~); L 61; Ve 47; Ma 19, 46.

2. 'cheval ---¹²: *ġvô t flat* My 2, 4.

3. 'bruant (= hanneton) de bren¹: *bruwâ d brê* To 7.

L.¹³ 1. 'chasse-aux-poux¹: *kaš a pu* No 3.

2. 'madame-à-poux¹⁴: *madam a pu* Ch 27.

M. 'chie-martin¹⁵: *ċī mōrtē* D 110¹⁶.

¹ Le type 1 est inséré FEW 21, 277b: Faym. Stav. ⁺*hièrfon* bousier; y ajouter REM., Gloss. ⁺*hièrfon* id. — A, 1 représente un dér. en '-on', A, 2 en '-illon' d'un rad. inconnu. Faut-il penser à *scarafaius, var. osque de scarabaeus (v. n. 2), à laquelle on rattache plusieurs noms occitans du bousier (FEW 14, 288b, sous 1b), ainsi que des dér. italiens, parmi lesquels abruzz. nordapul. *skarafōne* bousier? — Blasons populaires: ⁺*hèrfon*, blason des habitants de ⁺*hèrfômont* [dépendance de Ve 42]. V. REMACLE, BTD 49, 1975, 112-3; — ⁺*chafion*, blason des habitants de Mageret [dépendance de B 27]. — Expr.: ⁺*t'ès co pé k' lès chafions!* dit-on à qqd d'insupportable; ⁺*ké léd hèrfon k' t'ès!* Ve 40.

² Correspondant fém. de fr. *escarbot*; v. FEW 11, 288b scarabaeus. V. HAUST, Chestr. ⁺*scarbote* ou ⁺*tchèr-* bousier (cf. DASN. 273 «cherbotte»). — Sous a, formes où se conserve le groupe *sk* de l'étymon; sous b, formes où ce groupe évolue en *š*, puis en *ċ*.

³ Le mot est classé FEW 21, 277b. — Pour HERBILLON, Mouchon d'aunia, année 1984, 107, ⁺*cabawin*, altéré de ⁺*carabin*, devrait figurer FEW 11, 290a scarabaeus.

⁴ Propr. 'maréchal' (et composés formés à partir de ce mot), parce que le bousier est noir comme un maréchal ferrant. Le type s'applique à plusieurs coléoptères noirs que le peuple ne distingue pas toujours très bien (carabe noir, bousier, ténébrion); l'EH a même relevé le mot à la q. «carabe doré» (v. not. 132, n. 14). Ailleurs, la même motivation explique les significations 'grosse fourmi des bois' (not. 121, ADD.), 'blatte orientale' (not. 149), etc. — V. DL ⁺*mar'hâ* bousier, PIRS. ⁺*mar'chô* id., COPP. id. bousier, carabe noir, DEPR.-NOP. ⁺*marichô* id., DASC., Ins. id. bousier (synon ⁺*carlî* S 44; v. n. 16), SIG. id. terme générique pour les scarabées noirs; en particulier, ténébrion; ⁺*m.-ô-brin* (ou *-ôs-brins*) bou-

sier, DELM. ⁺*marichau* ou *marêchau* scarabée noir, MAES ⁺*marichau* bousier, carabe noir, taupin, etc.

⁵ L'appellation 'diable' (et formes apparentées) s'explique notamment par la couleur noire du coléoptère, mais rend compte aussi de sa triste réputation; comp., à l'inverse, 'bête à bon Dieu' coccinelle (not. 130, A), 'cheval de bon Dieu' ... carabe doré (not. 132, B). — V. FEW 3, 64b ('diable' grand insecte coléoptère); 2/1, 10a ('cheval du diable' cerf-volant).

⁶ Types F-K. Pour 'étron', 'flade', 'bren', v. vol. ult.; la présente not. n'enregistre pas le détail des formes. — Type F: v. DL, PIRS. ⁺*mousse-è-stron*, DL --- *flade*. FEW 6/3, 196a ⁺*mukyare* et 17, 263b ⁺*strunt*. Noter la sonorisation de *mus* en *muz* devant voy.; v. de même 'mousse-en-l'oreille' (not. 150, A); pour 'mus d'étron', '~ de flade' [= 'mouche'], v. n. 16; figurent dans le tableau qqs formes 'mus-en-étron', où on décèle l'influence de 'mouche-d'étron', mais où la prép. 'en' indique le caractère verbal du premier élément; comp. ⁺*mouche-en-l'oreille*, not. 150. — Expr.: ⁺*t'ès come on mousse-è-stron*, dit-on à une ⁺*racuzète* [t. d'écolier, rapporteur, -euse DL] Ma 9. Sens dér.: ⁺*mousse-è-stron* terme de mépris H 37.

⁷ Sur l'origine de ce type, v. n. 16.

⁸ V. BALLE ⁺*foûgne-brin* [EH: *faũ*], MASS. ⁺*figne-a-stron*, LIÉG. --- *stran*, Gloss. S'-Lég. ⁺*fougne-ètron*. FEW 3, 867a ⁺*fundiare* et 17, 263b ⁺*strunt*. — Pour ⁺*a*, var. de 'en', v. ALW 2, c. 86; pour ⁺*as*, var. de 'aux', *ibid.*, c. 2. Pour ⁺*fougnî* et var. au sens 'remuer la terre avec le groin (du porc)'; comp. les noms de la taupinière dér. de ce verbe, not. 45, G.

⁹ Porter le mot FEW 1, 307a beccus.

¹⁰ FEW 6/1, 171b *mandũcare* (mentions pic.). Comp. ⁺*magne-flade* REM., Gloss.

¹¹ Porter le mot FEW 6/1, 458a *masticare*.

¹² Porter le mot FEW 2/1, 10a *caballus*. — Comp. 'cheval du (d'au) bon Dieu' carabe doré, connu dans le canton de My (not. 132, B).

¹³ Avec 'pou' dans le sens 'crottin qui reste attaché aux poils d'un animal' (v. vol. ult.) et 'chasser' au sens 'chercher'.

¹⁴ Comp. 'madame (+ déterm.)' au sens 'libellule' (not. 154, A, 2).

¹⁵ Comp. 'cheval-martin' scarabée noir FEW 2/1, 10a caballus; 'saint-martin' bousier; carabe doré FEW 6/1, 386b Martinus; 'bête de saint Martin', etc. coccinelle (not. 130, D).

¹⁶ Aux formes relevées par l'EH, ajouter +*carli* S 44, propr^t 'charlier' maréchal ferrant DASC., *Ins.*, à rapprocher de 'maréchal'. — Désignations approximatives. Certains tém. ont nommé un insecte diptère qui vit sur les bouses de vaches fraîches et sur le crottin de cheval et que l'on désigne couramment en fr. par *mouche à merde* (*Scatophaga stercoaria* L.). Les mâles sont de couleur jaune; les femelles sont plus ternes. 1° (aux pts en ital., on a défini le mot par 'mouche scatophage', ou on a fourni une explication équivalente; il se peut qu'en certains autres pts, le t. 'mouche ---' ait été confondu avec le t. 'muce ---', v. tableau sous E): 'mouche d'étron' Ni 20; W 21, 66; H 67; L 43, 106; Ve '15; My 1 (J. Dombret); Ma 9; ' ~ à étron' Na 69, 107; Ph 15, 45 (ou *m. a maũõ*), 53; D 7, 94; Ma '46, '47; Ne 4, 9; ' ~ aux étrons' Na 135 (?); Ph 45; D 96 (?) ' ~ de flade': Mo 9 (*gròs ~*); L

'32; Ve 24; ' ~ de cheval' To '71; A 2, 7 (mouche grise), '20; ' ~ de maréchal' L 39; ' ~ à moulons (= larves)' Ph 45; — 2° (le t. ne peut convenir au bousier qui vit unique^t dans la bouse; plutôt 'mouche hypobosque', cf. PINON, *l.c.*?): 'cul-de-cheval' Ma 29, 42; B 6 (Regné), 12-16, '17, '19, 21, 22, 24; Ne 16. Ce t. a généré l'hybride 'muce-en-cul-de-cheval' (ci-dessus, sous F, 3). — Réponses douteuses ou approximatives: 1° 'marteau': *mãrtẽ* L 35 (= ?). Comp. not. 154 LIBELLULE, K; — 2° 'chasse-pain': *kaš pẽõ*, No 2. Comp. not. 149 BLATTE, B; — 3° +*costi* L '32; +*neũre costi* W '39. V. not. 132 CARABE DORÉ, A-A'; — 4° +*balouje* Ne '8 (?). V. not. 127 HANNETON, A; — 5° +*tchalon* D 30. V. not. 128 MAN, A. — Enfantine: les enfants, avant de l'écraser, disent: +*marichõ*, *pate a clõs* [patte à clous], *viẽrmoulu*, *crote a s' cu!* A 44. Cro-yance: +*kãnd on rõtche* [crache] *dissus, i son.ne* [saigne] H 50. S'agit-il du bousier ou d'un autre coléoptère noir commun^t appelé *crache-sang* (*Timarcha tenebricosa* F.), insecte qui laisse sourdre de sa bouche, lorsqu'il est inquiet, une goutte de liquide rouge qui peut faire penser à du sang?

130. COCCINELLE

Q. G. 460 «coccinelle».

La matière récoltée par l'enq. est riche et complexe; J.H. a interrogé en de nombreux pts suppl. et a souvent obtenu plusieurs rép. par pt; les noms sont en général assez longs et ont quelquefois subi des altérations importantes¹.

La coccinelle est aimée du peuple, qui croit qu'elle est l'envoyée du bon Dieu ('bête à bon Dieu' et ses nombreuses var.), de ses saints ou de ses saintes (noms formés au départ des prénoms *Catherine*, *Marguerite*, *Marie*, *Martin*...), et qu'en cette qualité elle prédit l'avenir (en particulier le mariage).

Par ailleurs, l'insecte partage quelques-uns de ses noms avec d'autres espèces: le carabe doré ('cheval de bon Dieu', +*costri*, -*ire*), le hanneton (+*õrlodje*), le papillon (+*pĩrvole*, +*polivole*).

◆ ALF 1508; D. AEBI, *Der Marienkäfer, seine französischen Namen und seine Bedeutung im Volksglauben und Kinderspruch*, Aarau, Sauerländer, 1932 [c.r.: HAUST, BTD 7, 1933, 183-5].

A.² 1. a. 'bête à bon Dieu' No 1, 3 (+*pẽtite ~*); To 7, 37, 78; A 1-7, 12 (Ch. G., v. d), '32, 60; Mo 1, 17, 23, 42, '57, 64, '70, 79 (ou d); S 1 (ou d), 13, 19, 31, 36; Ch 16, 26, '64, 72; Th '2, 43, 54; Ni 6 (ou d), 28, 39 (ou d), 45, 72, 90, 98; Na 44, 59; Ph '32; D 110; W 63; H 8; L 106; Ne '23, 65; Vi 13, '21, 43 (enq. compl.), 47 || b. '--- au ---' No 2; To 28; D 96; L 61, 87; Ma '10, 20 || c. '--- de ---' To 6, 24, 43, '50, '51, 58, '71, '72; A '10, '13, 28, '39, '40, 44, '48, '52, 55; Mo 37; S 37; Th 5, 14, 25, 62 (+*p'tite ~*), 64; Ni 33, 38, '54; Na 99 (enq.

compl.; 'poule ---' J.H.), 109 (ou d); L 1 (A. Gob.), 85, 94; Ve 1, 31 || d. '--- du ---' To 1, 2, 27, 39, '44, 48, 73, '82, '91, 94, 99; A 12 (J.H., v. a), '18, 50; Mo 20, 41, 79; S 1, 6; Ch 27, 63; Th 24, 29, '63; Ni 6-'9 (--- *dèl* ---), '21, 36, 39; Na 1, 23, 30, 107, 109; Ph 86; W 1; H 67, 68, '77, '79; Ma 12 (enq. compl.); B 15, 24 (id.); Ne 32; Vi 25, 37, 38 || e. '--- d'au ---' W 21, 35; H 27, 38, 50; L 45 (c'est aussi un très petit insecte, comme un pou, rouge, sur le vieux bois), 114 (ou 'cheval ---'); Ve 34, 37, 39, 40; Ma '21, 24; B '9.

2. a. 'vache de bon Dieu' L 4 || '--- du ---' W 30; L 1, 2, 7, '50.

3. 'cheval de bon Dieu' L 114; Ma 51 (à Laneuville-au-Bois).

4. a. 'poule de bon Dieu' Ni 17; L 43 || b. '--- du ---' Ve 6, 8 (M. Grégoire), 26 || c. '--- d'au ---' Na 99.

5. a. 'mouche de bon Dieu' L 19; Ve '15, '16, 24 || b. 'mouchette à bon Dieu' Ni 97 || c. '--- d'au ---' Ma '18³.

A'. 1. 'bête du paradis'⁴: Mo 1 (selon Ch. D.); Ph 61.

2. 'mouche de saint Laurent'⁵: *m. di sê lôrê* Ma '15.

B.⁶ 1. 'vache d'or (*d'ôr*)' L 1 (C. Déom), '8 (pour la femelle; seul 'vache' pour le mâle), 14, 29, '32; Ve '10 (ou 'vache d'Ardenne') || 2. a. 'poule ---' L '68, 94; Ve '16 (ou 'mouche ---') || 'poule(tte) ---' L '102 (à Trooz) || 3. 'mouche ---' Ve '16 || 4. '+pipan ---': v. J, 2a.

B'.⁶ 'vache d'Ardenne' L 66; Ve '10 (ou B, 1).

C.⁷ 1. a. '+costri, +cous-...: *kòstri* Na 59, 116, 127 (ou K); Ph 33; D '9, 36, 38, '39, 40 (masc.⁸) | *kous-* Ph 53 (arch.), 54; Ar 1 || b. '+costîre, cous-...: *kòstîr* Na 101; D '14, 15, '16, '24, 25, 30, '33 ('~ de saint Martin'), 34 (id. enq. compl.), '42, '45, 46, 58, 64 (ou '~ de saint Martin'), '71, 72, 73, '80, 81, '85, 96, '99, '100, 101, '103, '108, '109; H 1, 38 (M. Devil- lers), '42, '45, 46 (~ '+*di leû*⁹), 49 (ou 2), 53, 69 (et ~ '+à *boligna*¹⁰: espèce de teinte plus foncée, moins fréquente); Ma 1, 2 ('~ de saint Martin'), 35, 36, '37, 39 ('~ du bon Dieu': espèce de carabe noir?), 46 (ou E), 47, '48; Ne '3, '5-'6 (ou '~ de saint Martin') | *kous-* H 27 ('~ d'au bon Dieu'), '28.

2. '+costîrète: *kòstîrèt* H 49 (ou 1) | -*irèt* D '63.

D.¹¹ 1. +(sinte-)catrine, --- *catè-*, --- *ca- têt-*...: (*sêt*) *katrin* Th 53 (J.H.; *pêtît sêt* ~ enq. compl.); Ph '28 (J.H.; *pêtît sêt* ~ enq. compl.), '40, 45; Ma 53 ('~ de saint Martin' J.H.; 2 enq. compl.); B 11, 12 (ou E J.H.; v. D'), '17, '19, 23, 27 (enq. compl.; E J.H.); Ne 26 | -*in* Ni 20 | -*ên* Ni 2, 19, 45 (ou *katêt-*), 61 | *katè-* Ni '25 (-*in*); Na 22, 49, '96; Ma 29 (v. D); B 16, '19, 22 (ou 2); Ne '59 | -*ên* Ni 80; Na 6 | -*têrên* Ni 45 | -*târên* Ni 11.

2. a. +(sinte-)catrinète, --- *catè-*, --- *catêt-*...: (*sêt*) *katrinèt* Th 72, 73, 82; Ph 69 (enq. compl.; -*et* J.H.); D 136; Ma 53 (enq. compl.); Ne 47 (J.-M. P.), 69; Vi 6, '34, 46 (J.H. et enq. compl. [Lecoq]; v. E) | *katè-* Ni 93; Ma 24 (-*tè-*, ou '~ de saint Martin'), '28 (-*et*), 43, '50-51 (-*et*); B '20, 21 (et 21 à Wigny, C. Antoine), 22 (ou -*in*), 24 (J.H.), 26, 28, 30; Ne 43, '48, 49 (enq. compl.; E J.H.), '50 ('~ -saint Jean') | *katêrê-* Ni 6, '9, '15, '27, '47 | -*rê-* Ni 26 | *katêrê-* Ni '5, '78 («-*the-*»); Ne '38 || b. '+cateli- nète: *katlinèt* Ve 39 (ou D'); B 7 (à Rog.; qqfs D'); Ne 33 (ou E).

D'.¹¹ a. '+clarinète, +clâ-, +clâ-...: *klarinèt* Ve 39, 44; B 2, 7 (v. *klâ-*), 12, '13 | *klâ-* Ma '22, '29; B 5, 7 (à Rogery); Ne 76 (J.-M. P.) | *klâ-* Ma '34 ('~ de saint Martin', mais E à Bérismenil), 40 (J.H.), 41 (-*et*), 42; B '8 ('~ d'au bon Dieu') | *klô-* Ma '32 (-*et*) || b. '+cassi- nète: *kasinèt* Ar 2 || c. '+cascarinète: *kaskarinèt* B '18.

E.¹² 1. '+marguèrite, -guê-, -ga-...: *margè- rit* Ni '102 (dans ~ '+*pipon*: cf. J, 2); D 84, 113 (J.H.; -*gê-* enq. compl.), 141 ('~ du bon Dieu'); H 50; L '100, 113-114 (~ '+*di djoli bwè*); Ve 34 (mais -*gê-* à Solw.), 37, 40 ('~ d'au bon Dieu', '43, '46; Ma 19 (J.H.; '~ de saint Martin' enq. compl.), '21 ('petite ~ d'au bon Dieu'), '25 ('~ de saint Martin'), 29 (J.H.), '34 (à Bérismenil), 38, 39, 42, 46 (ou *kòstîr*), '49; B 6 (à Petites-Tailles), 9, '10 (à Cherain), 12, '14 ('~ de saint Martin'), 15, 21 (à Roumont), 22 (à Compogne; ou '+*sinte* ~), 27 (+*sinte* ~ J.H.), 33; Ne 4, '5, '8, 9 (~ '+*vole- ô-cièl*), 11-16, '18 ('~ d'au bon Dieu'), '19, '21, '22, 24, 31, 33, 39, 44 (J.H., -*gê-* enq. compl.), '46, 47, 49 ('petite ~'), 60, 63, 76; Vi 8, 18, 22, 27, 37 ('~ d'au ciel'), 43, 46

(Hanuse), 47 | -gè-, -gè- D 110 (~ +vole-vole), 113 (enq. compl.), 120, 123, 129, 132; L 101; Ve 34 (Solw.), 35, 38; Ma 19 ('~ de saint Martin'); Ne 20 (enq. compl.; +scarbote [?] J.H.), 44 (enq. compl.; -gè- J.H.), 51 ('petite ~'), 57; Vi 2, '12 (+p'tite ~ guiômète), '21, 25, '34, 35 | -ga- H 68; L 116 ('~ di sint Lambèrt'); Ve '15 ('~ de saint Jean'), '36, 41, 42; Ma 20 | *mārgērit* D 94.

2. +magriyète: *magriyèt* Ve 31, 32.

F.¹³ 1. a. 'bête de +Marī': *b. dē marī* A '25 || b. +sinte-mariye: *sēt marīy* Ni 36.

2. a. +marionète: *maryònèt* A 2 (-èt; ou 6); Ve 47; Ma 3 || b. +marmêlète: *marmêlèt* A 37 (ou 3e).

3.¹⁴ a. +marī(ye)-marière ...: *marī maryēr* Mo 9 | -rī --- S 31 | -rīy --- Ch '6 | *mari marñēr* Ni '53 || b. +mariéye: *maryēy* Mo '30, '70; S '23, 29; Ch 26 || c. +mon.niére: *mōnyēr* Mo 58 || d. +mârene, +bobon-marène: *mōrèn* Mo 44 (L. Cant.) | *bòbō marèn* Mo 42 || e. +marī-mad'lène: *marī madlèn* A 37 || f. +marī-rin.ne-ô-café: *mari rēn ô kafē* Mo 64.

4. +mariye-louwîse: *marīy lūwīs* S 10 (J.H.)¹⁵.

5. +mimiye (d') awous': *mimiy (d) awous* Ni 98 (enq.).

6. +marī-vole-vole¹⁶: *marī vòl vòl* A 2 (ou L).

G. +sinte-tèrese: *sēt tèrēs* Na 79.

H. +caroline: *karòlin* Th '67.

I.¹⁷ 1. a. 'bête à saint Martin' D '32 || b. '- de ---' Ve 37; Ma 4, 9.

c. '+tchèrète de saint Martin': *çèrèt* H 53.

d. '+bikète / +plukète¹⁸ de saint Martin': *bikèt / plukèt* Ne '17.

e. '+tch'fô d'à saint Martin': *çfô* B 6.

2. a. +martin, +mâr-: *martē* Ch 16, 33 (-éⁿ); Th 46 | *mâr-* Ch 4, 28; Ni 1 || b. +p'tit mâr-tin: *pti mâr-tē* Th 24; Ph '13 || c. +môrtintin: *môrtētē* D 7 || d. +mâr-tin-kinkin ..., --- *kècaye*¹⁹: *mâr-tē kēkē* Ni 112 | *môr-* --- Ni 107 | *mâr-tēⁿ kēkay* Ch '54 || e. +môrticot²⁰: *môrtikò* Na 109.

3. +pèpin²¹-martin ...: *pèpē martē* Na '131; Ph 15 | --- *mâr-* Ph 6 (*pèpē---*), '21, 37 | --- *môr-* Na 127, 130, 135; Ph 16 (ou *môrtē*) | --- *môrtē* Na 69; Ph 16.

4. +mâr-tin-salè²¹: *mâr-tē salè* Ch 43.

5. +martin-vole-èt-vole: *martē vòl è vòl* D 5.

J.²² 1. a. +pèpin: *pèpē* W '8, '9, 10 || b. +pè-

pin-martin: v. sous I, 3 || c. +pîpè-vârlèt: *pîpè vârlè* W 13.

2. a. +pîpon, -ô, -an: *pîpō* Ni '29 (ou *pō-*); Na 84; W 21, 59 (à Wass.); H 21, '26, '39 (*pî-*: aussi gratte-cul) | -ô Ve 40 (à Franch. et Beaumont); My 4, 6 | -ā W '32 (~ +d'ôr), '45 (id.) | -ā_y W 59 (enq. compl.) || b. +pîr'pon²³, +pîron²⁴: *pîrpō* H 37 | *pîrō* Na '40 | «*pi-*» Na 64 (*i* bref?) || c. +bîbô, +tî-, +pîtô²⁵: *bîbō* My 2, 6 | *tî-* B '34 (Commanster) | *pîtō* My 1 (J. Dombret) || d. +picot²⁶: *pikò* W 30, '41, '42, '56 (ou *M*); L 35 (id.), '57 || e. +pénson²⁷: *péⁿsō* Na 6 (ou *D*, 1).

3. a. +pîpion, +pû-²⁸: *pîpyō* Ni 83; Na 19 (-i-), 30 (id.); W 59 (sauf Wass.), 63 (-aⁿ); H '35 (-i-) | *pû-* B 4 (~ +d' solo) || b. +pâpion-laron, +pâvion (d'ôr), --- d'avâ lès tchans²⁹: *pâpyō larō* W 3 | *pâvyō* W '32 | --- *d'ôr* H 8 | --- *d'avâ lè çā* W '36 | *pâvyō d'ā çā* H 2³⁰.

4. a. +pîwèye, +pî-diè³¹: *pîwèy* L 39 (J.H.; -èy enq. compl.) | «*pîe dies*» [sans doute *pî dyè*] Na 59 || b. +pâwèr, +pâpèle³²: *pâwèr* L 87 | *pâpèl* L 45 || c. +pâpâ-ladjo³³: *pâpâ lağò* W '39.

K.³⁴ +pîrvole, +pivole, +pîpî-vole-vole: *pîrvòl* Ph 42, '49 (d'après le tém. de Ph '54) | *pivòl* Ph 79 | *pîpî vòl vòl* Na 127.

L.³⁴ +polivole, +po(l)pol(-i)-(s'in)vole: *pòli-vòl* To 39; A 7 | *pol pol i vol* To 13 | *pòl pòl s'èvòl* To 27 | *pòpòl* --- To 37.

M.³⁵ +ôrlodje: *ôrlòč* Ni '52 (~ *dē bwè*); W '52, '56, 63, '67; L 35.

N.³⁶ 1. +moliné: *mòlinè* L '75, '105, '107 ||

2. +barbuzète³⁷ di moliné: *barbuzèt di molinè* H '65.

O. +cocsinèle, -èle: *kòksinèl* No 3; Ph 53, 81; D 120 | -èl A 12³⁸.

¹ Ce fait a conduit à grouper dans le tableau des appellations qui, à première vue, pourraient sembler étrangères les unes par rapport aux autres (v. surtout la famille de +pèpin, +pipion ..., sous J, et les formes altérées de 'catherinette', sous D', de 'marie-marière', sous F), 3; elles sont en effet trop semblables phonétiquement et trop proches l'une de l'autre dans l'espace pour assigner à chacune d'elles une origine indépendante. — La plupart des dénominations sont, en outre, forte-

ment liées au folklore et à des croyances populaires anciennes, perceptibles aujourd'hui à travers les formulettes incantatoires que les enfants récitent à l'adresse de la coccinelle; v., sur ce sujet, D. AEBI, *op. cit.* et une série d'articles de R. PINON (références et critique dans BTD 24, 1950, 336-7), dont le plus riche est celui du Vieux-Liège 3, 359-365, que nous citons ici. Les enfantines récoltées par l'EH feront l'objet d'une publication séparée.

² Formes: pour 'bête', v. not. 1; pour 'mouche', v. ALW 1, c. 64; pour 'mouchette', v. ci-dessous not. 136-7 et 155; les mots 'vache', 'cheval', 'poule' et 'bon Dieu' seront traités dans des vol. ult. — V. FEW 3, 57b *deus* (seul 'bête au bon Dieu'); 14, 102a *vacca* (frm. *vache à Dieu*, norm. 'v. au bon Dieu'); 9, 536b *pūllus* (mentions dial. de 'poule du bon Dieu', auprès desquelles on classera les attestations w.); 6/3, 250a *musca* (HLoire, HPyr. 'mouche de bon Dieu'); ajouter le sens 'coccinelle' pour 'cheval de bon Dieu', plus larg^t attesté au sens 'carabe doré', FEW 2/1, 10a *caballus*, cf. not. 132, B, 1 — Aux mentions de l'EH, ajouter BALLE *+bièsse à bon Dieu*.

³ Aux t. énumérés sous A, il faut encore ajouter *+costîre du (d'au) bon Dieu* (sous C), *+marguèrite ---* (sous E).

⁴ V. de même SIG. *+biète du paradis* (s.v. *+paradis*); ajouter ce type FEW 7, 615b *paradisus* et comparer le déterminant au compl^t 'd'au ciel' dans *'marguerite ~'* (E, 1).

⁵ Comp. not. 131 VER LUISANT, D, 2.

⁶ DL *+vatche d'ôr, --- d'Ârdène* (ce dernier FEW 25, 152b *Arduenna*). — Pour PINON, *l.c.* l'appellation 'vache d'or' résulte d'une confusion avec le carabe doré. Il n'en est rien: l'or dont il est question est le liquide jaune-rouge émis par l'insecte lorsqu'il est inquiet; ceci survient lorsque les enfants, tenant la coccinelle dans le poing fermé, se frappent la poitrine en disant: *+vatche dè bon Dju, done mu d' l'ôr ou dji t' towe!*, formulette récoltée par l'EH à L 7. V. DL, et références citées à la n. 1. Quant au déterminant 'd'Ardenne', il pourrait être motivé par la couleur de la coccinelle (les vaches d'Ardenne sont rouges). — On portera les trois t. sous FEW 14, 102a *vacca*; 9, 536b *pūllus*; 6/3, 250a *mūscā*.

⁷ Propr^t 'couturière'; les deux formes étant

aussi attestées pour 'carabe doré' (confusion, comme le pense PINON, *l.c.*?), on se reportera à la not. 132, n. 1, où figurent les commentaires étymologiques. — On ajoutera le sens 'coccinelle' sous FEW 2/2, 1097b *consūtor*, et on portera les mentions w. *+costîre* et le dér. *+costîrète* sous 1099a **consutūra*.

⁸ *+costrî*, comme *costrîre*, est fém.; le chang^t de genre de D 40 s'explique probabl^t par le fait que *-i* est une finale masc. dans les suff. '-ier' et '-is', dans la finale du part. passé [-i]...

⁹ Tel quel, le compl^t (= 'de loup') n'a guère de sens; il semble qu'il faut le rapprocher de *+di Leūse*, attesté à la not. 132 CARABE DORÉ, A', lequel prend tout son sens dans *+costîre di Leūse* 'couturière de Leuze'.

¹⁰ Le mot *+bolinia* s'analyse comme un dér. en *-ëllu* de *+boliner* empeser (le linge) DL; ici, il pourrait s'agir d'une altération de *+molinia* (à cause du contexte qu'évoque *+costîre*?), correspondant de *+molinê* (et *+barbuzète di ~*), sous N, attesté en des pts voisins de H 69.

¹¹ Présentation: figurent en italique les pts où le prénom est précédé de 'sainte'; afin d'alléger le tableau, on évite de répéter ce mot (toujours *sēt*) ou de le remplacer par des tirets. — V. BALLE *+sinte-catherine*, HAUST, *Chestr. +catelinète* (mais DASN. *-rinète*), REM., *Gloss. id.* ou *+clarinète* et FEW 2/1, 504a *Catharina*, où on portera les mentions w. répondant à '(sainte-)catherine' et où on ajoutera 'sainte-catherinette', l'hypocoristique 'cathelinette' et les formes altérées, en particulier *+clarinète...* (sens 'coccinelle' inconnu de FEW 2/1, 743b *clarus*).

¹² V. LIÉG. *+marguèrite*, et aj. REM., *Gloss. id.* (dans une enfantine) et WISIMUS *+margriyète*. FEW 6/1, 326b *margarita* (nom commun, perle: base qui ne convient pas ici; plutôt Marguerite, prénom fém.) — Les appellations délocutives *'+m. de joli bois'*, *'+m.-vole-au-ciel'*, *'+m.-vole-vole'* reproduisent le premier segment d'une enfantine.

¹³ On groupe ici tous les mots qui contiennent le prénom *Marie* ou qui apparaissent comme des déformations de ces mots. — FEW 6/1, 336a et 337b *Maria* mentionne 'marie-vole', dont on rapprochera le t. 6, et 'marionnette' (< *Marion* + '-ette'), classé ici sous 2a.

¹⁴ Composés 'marie-marière' et 'marie-ma-

riée', dont proviennent 'mariée', 'meunière' et 'marraine', ainsi que 'marie-madeleine' et 'marie-reine'. Faut-il voir dans *+marière* une var. de 'mari-oire', représenté par Gondc. *marioar*, f., (fille) qui cherche à se marier [...], Dém. *marioire* nouvelle mariée FEW 6/1, 350b *maritare*? L'hypothèse conviendrait bien pour le sens, car de nombreuses formulettes, surtout à l'ouest, interrogent l'insecte au sujet du mariage. — Parmi les formes de ce t. relevées par DASC., *Insectes*, on remarquera les var.: *+marie-marlière* S 23, 24 (où le deuxième élément correspond littéral' à 'marnière', dér. de 'marne' (FEW 6/1, 331a *margīla*), comme le montre la var. *+m.-marnière* Ni '53); *+marègnéye* S 45 (influencé par le mot 'araignée').

¹⁵ Ajouter *+mariye-djène* Ch '3 (dans une formulette).

¹⁶ L'impér. pr. 2 ps. de *+voler* montre que l'appellation provient de l'une des nombreuses formulettes qui enjoignent à la coccinelle de prendre son envol; relèvent du même t. les mots classés sous I, 5, K et L, auxquels on ajoutera la forme *+vole-mariéye* S 29, d'après CARL.¹

¹⁷ FEW 6/1, 386b *Martinus* (sous g) connaît 2a, d, e 3 et 4 et donne, pour Nivelles, *+mârtin-beûleû* coccinelle [définition erronée; lire: faucheur. V. COPP. et not. 160].

¹⁸ Pour *+plukète* moustique, v. not. 136, B et 137, B.

¹⁹ FEW 6/1, 386b fournit pour Charleroi les formes *+mârtin-kècaye*, --- *cacaye*, où le deuxième élément pourrait être le subst. *+cacaye* ..., f., jouet, objet menu (à ajouter FEW 17, 91b *skalja), ou le déverbal de *+cacayer* bavarder, etc. (v. FEW 2/1, 48a kak-), ou encore l'altération du suff. formateur d'hypocoristiques *-kinkin* (cf. var. *+mârtin-kinkin*), d'après l'un de ces deux mots.

²⁰ Cet hypocoristique de *Martin* est bien attesté au sens 'singe' (not. 22). Pour HAUST, BTD 7, 184-5, «la couleur de l'insecte a évoqué l'image d'un singe de foire vêtu d'une robe rouge», comme l'indique la formulette: *+môrticot, pèlé cu, si t' n'èvoles nin, dj' prind l' pus bia d' tès-abits*.

²¹ Pour *+pèpin*, v. J, 1 et n. 22. — Le composé *+mârtin-salè* s'est vraisemblabl' formé sous l'influence de *Matî-salè*, littéral' 'Mat-

thieu-salé', altéré de *Mathusalem*, FEW 6/1, 492a (et n. 3, à propos d'une var. occit. 'martin-salé').

²² Le classement de cette famille est délicat: les formes, quoique très diverses, paraissent apparentées, et leur étymologie n'est pas assurée. HAUST, *l.c.* reconnaît dans *+pîpon*, dont proviennent les formes orientales *+bîbô*, *+tîbô* ... (v. n. 25), le néerl. *piepauw* coccinelle, ce qui explique le classement du FEW (16, 623a *piepauw*); cependant cet étymon ne peut justifier toutes les formes. — On pourrait songer, pour l'explication des formes w. (et des formes néerl.?), au radical *pipp-* (FEW 8, 558b) et à sa var. *pimp-* (*ibid.* 516). Dans cette hypothèse, la coccinelle serait la «tachetée» ou la «coquette», ce qui convient pour la motivation. Sur le plan de la forme, on distinguerait: 1. 'pi(m)pin' (et composés); 2. 'pi(m)pon' (et var.); 3. 'pi(m)pillon' (et altérations d'après 'papillon'); 4. formes plus fortement altérées, parfois difficil' analysables. — V. encore *+pèpinwè*, not. 136, n. 10.

²³ Déformation de *+pîpon* d'après le NL 'Pierre-pont'?

²⁴ Déformation d'après le NP 'Pierron' (hypocoristique de *Pierre*)?

²⁵ HAUST, BTD 7, 185 explique *+tîbô* par l'influence de *Thibaut*. — La var. *+pî'hô* de SCIUS est à rapprocher de EH *+pî'tô*; on biffera les deux représentants de ce t. insérés FEW 21, 273a, et on les joindra aux formes classées 16, 623a.

²⁶ Attraction de *+pîpon* par *+picot* altise du chou; v. not. 144 PUCERON, E.

²⁷ Littéral' 'pinson': v. not. 60. — V. aussi n. 38, à propos de *+sépièw* Ve '10.

²⁸ Le passage de *i* à *u* est fréquent dans l'entourage d'une consonne labiale: comp. *+lum'çon*, var. de *+lim'çon*, etc.

²⁹ Influence des formes locales répondant à 'papillon'; v. not. 139.

³⁰ Réponse douteuse: *+crikion* (?) W 21, où une autre enq. a relevé *+pîpon*. Pour *+crikion* grillon, v. not. 146, A.

³¹ La finale *-èye* du premier mot répond à '-ille'. Le second terme correspond littéral' à 'pied-Dieu'; on y comparera PIRS *+pîlièt* coccinelle, dont la forme a été attirée par *id.* thym (FEW 9, 521a *pûleium* et vol. ult.).

³² La première forme s'est altérée sur *+pâ-*

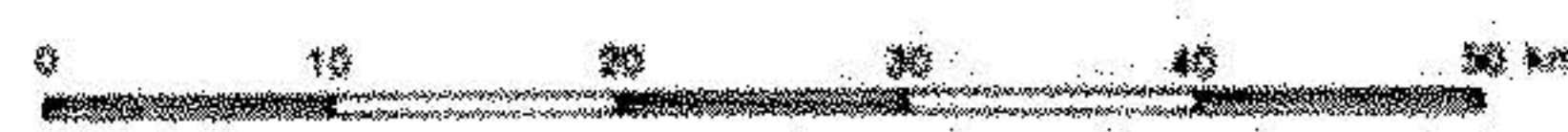
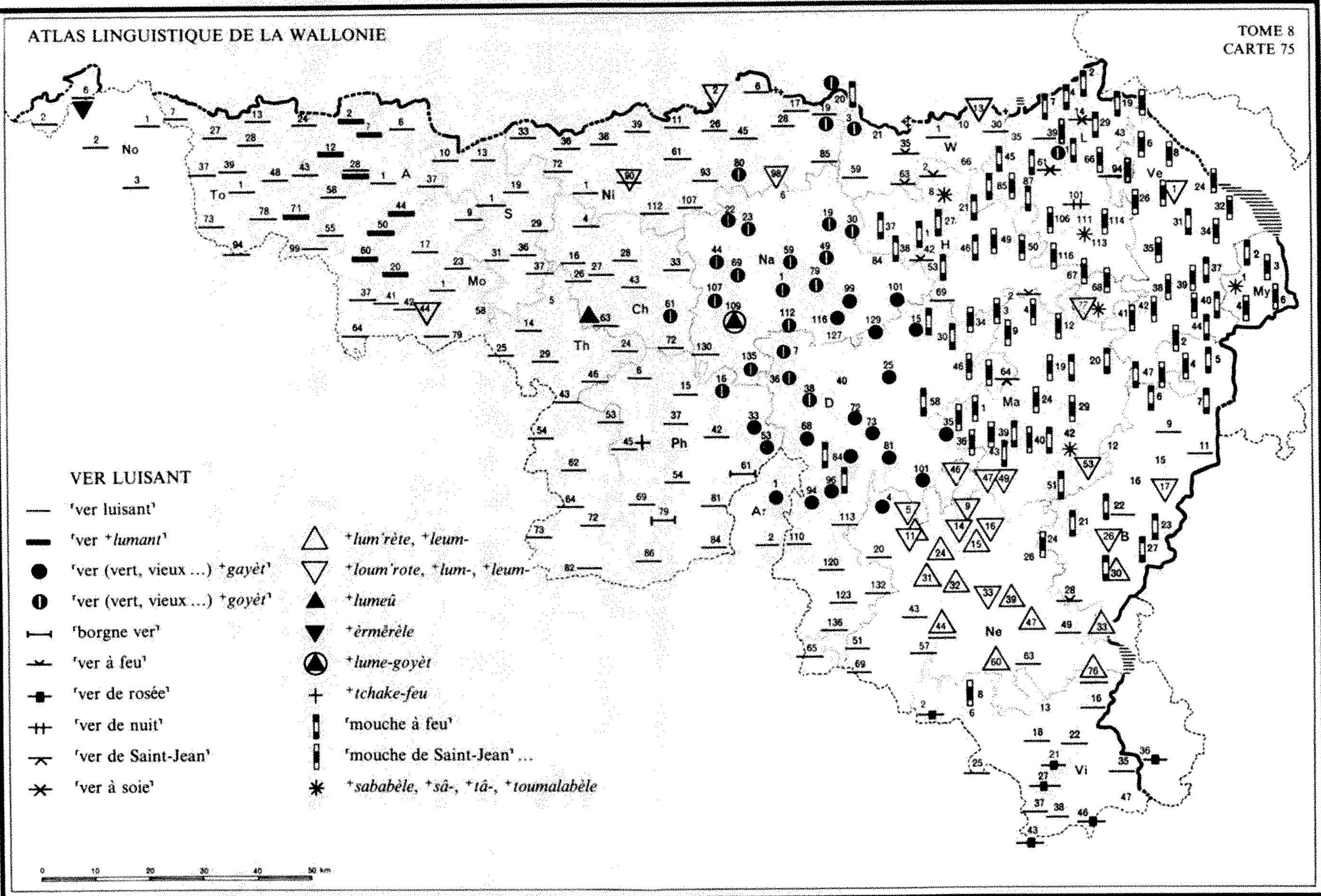

wèr coquelicot, connu sous cette forme en ce pt; v. vol. ult. et FEW 7, 574b papāver. — La seconde pourrait avoir subi l'influence de +pāpī ciller (DL; FEW 7, 519b palpēbra).

³³ Comp. +pāpā-lôlô chrysalide du papillon, où le premier mot correspond à 'poupard'; v. not. 140, n. 5.

³⁴ Pour ces deux mots, v. not. 139 PAPILLON, A, 5.

³⁵ Ajouter les mentions w. sous FEW 4, 484a horolōgium. Le nom d' 'horloge' que possèdent en commun la coccinelle et le hanneton est lié à la respiration trachéique des deux coléoptères, et aux comparaisons qui en découlent; v. not. 127 HANNETON, n. 10-11. Il n'est pas nécessaire de supposer une confusion (PINON, *l.c.*) entre ces deux espèces bien connues et bien différenciées par le peuple.

³⁶ Dér. en -ëllu de 'moulin'; l'appellation réfère probabl' au vol de la coccinelle.

³⁷ Dimin. de 'brebis'; comp., dans un vol. ult., les termes désignant le pou de mouton. Ici, il s'agit d'un nom affectueux.

³⁸ Appellations approximatives: 1° +méd'cin D 34 (parce qu'on met l'insecte sur le mal pour qu'il suce le sang). Même dénomination et même explication dans DASC., *Ins.*, pour le téléphore. Comp. les sens notés pour ce t. FEW 6/1, 602a mēdicina, et v. not. 156; — 2° +diāle Na 107. V. not. 129 BOUSIER, E; — 3° +pitite balouje Ne 63, c.-à-d. petit hanneton: v. not. 127, A. — Ajouter +sépièw Ve '10, qui est probabl', d'après HAUST, BTD 7, 185, «un nom de pinson appliqué à la coccinelle» (v. not. 60, ADD.); par la forme, +sépièw se rattache plutôt aux var. +pîwèye, +pāwère, +pāpèle connues dans l'arr. de L (J, 4). On rapprochera +sépièw des formes rassemblées FEW 16, 623a, et on biffera le t. du FEW 21, 271a. Remarquer encore qu'on a expliqué plus haut comme une altération secondaire de +pîpon... une forme +pénson Na 6, littéral' 'pinson'; v. n. 27.

131. VER LUISANT (carte 75)

Q. G. 465 «ver luisant; luciole».

Ainsi formulée, la q. vise deux espèces de lampyridés: le lampyre (femelle aptère et lumineuse) et la luciole (mâle et femelle ailés, émettant de brefs signaux lumineux). Le plus souvent, cependant, on répond par un seul mot, ou bien on donne plusieurs rép. comme équivalentes: même si 'mouche ---' évoque plutôt une forme ailée et 'ver ---' une forme aptère, le même t. doit suffire en général pour désigner les deux insectes.

Parmi les composés de 'ver', le plus particulier est 'ver gaiet', qui occupe une zone centrale (domaine nam. avec prolong' dans les Ard. fr.).

◆ ALF 1372; BRUN., *Enq.* 1657.

A. 1.² 'ver +lūhant, -jant, ... +loû-, +lwi-': lūhā W 30; L 39; B 9 | -āḡ L 94 | -ō W 1 | -žā To 13, 24, 28; A 1 (ou -āḡ); S 29-37; Ch 4-43, 63, '64, 72; Th '2, 24, 46, 53, 72, 82; Ni 1, 6, '9, 11, 26 (*rel-*), 33-39, 61, 72, 85, 90, 93, 107,

112; Na 130; Ph 6, 15, 37-45, 54, 69, 81-86; D 110-120; W 59; B 22; Ne 20, 44 (enq. compl., v. *lām̄rèt*), 49, 63, 76; Vi 16, 18 (-āḡ), '21-22 (-aḡ), 25, 35-38 | -ā No 1, 3; To 2, 7, 73 | -ō No 2 | -žīyō To 6 | lūžā Ni 17 | -ēā To 27 | lūžā To 37; Ni 28, 45 | lū- D 123, '129, 132, 136; Ne '22, '23, 43, 51, 57, 65, 69 | lwī- To 94, 99; A 55 | lwi- To 39, 43, 48 (*l_wwi-*), 78 (-ā); A '18 || '--- +lūzant, +lwī-...': lūzā A 37; Mo 9, 17; S 1, 10-19; Th 29, 43, 62, 64, 73 | lwī- To 1 (?); A 1, 28; Mo 1, 23, 41, 42, 64, 79; Th 14, 25, 54; Ar 2; H 69 | lwī- To 58; S 6 | lwi- A '52; Mo 37 (-āḡ); B 11.

2.³ 'ver +lumant': lumā To '71; A 2-12, '13, '20, 28, 44 (-āḡ), 50, 60; Mo 20.

3.⁴ a. 'ver (vert, vieux...) +gayèt, +go-(y)èt'...: gayè Na 99, 101, 116, 129; Ph 33, 53; Ar 1; D 15 (g. seul), 68, 72 (-e), 73-101, '103; Ma 35; Ne 4 | -yè D 25; Ne '6 | gòyè Ch 61; Ni '5, 19, 20, 80 (Jos. Lambain, de Na 22), '102; Na 1, '15, 22, 23, 44-79, 107; D 7, 38; W 3 |

-yè Na 19; D 36 | gò.è Na 30, 112, 135 | -hè Na '20 | -wè Ph 16 || b. 'ver-+goyê': gòyè L 1 (C. Déom).

4.⁵ 'borgne ver': bwèñ v. Ph 61 | bôn v. Ph 79.

5.⁶ 'ver à feu' W 63; H 2, '39, '42 || '--- de feu' W 35, '36; Ma 2; B 28.

6.⁷ 'ver de rosée': v. *dè ruzāy* Vi '21 (--- du ---), 27, '36, 43, 46 | --- *ruzē* Vi 2.

7. 'ver de nuit' L 101.

8. 'ver de Saint-Jean' D 64 (= lampyre, v. D, 2).

9.⁸ 'ver à soie': v. *à sóy* L 61 | --- *sāy* L 14.

B. 1.⁹ a. +lum'rète, +leum-...: lumrèt B 30, '32 (à Burnon); Ne 11, 24 | lām- Ne 31 | lām- B 33; Ne 32, 39, 44 (-et), 47, 60, 76 (arch.) | -at Ne 15 || b. +loum'rôte, +lum-, +leum-...: lumrôt W 13; H '77; Ve 1; Ma 53; B '17, '26 | lumrôt Mo 44 (?); Ni 90 (?); Ma 46, '47, '48, '49; Ne '5, 9, 11, '12, 14, 16 | lām- Ni 2; Ne 33 | lēm- Ni 98.

2.¹⁰ +lumeû: lumē Ch 63.

3.¹¹ +ermèrele¹¹: ermèrèl To 6 (luciole).

4.¹² +lume-goyèt¹²: lum gòyè Na 109.

C.¹³ +tchake-feu: čak fè Ph 45.

D.¹⁴ 1. 'mouche à feu' Ni 20 (Ard., rar¹); D 15, 84, 96 (?); W '39; H 1, '26, '28 (= femelle), 37, 38, '42, 53; L 1-7, 61, 85, 87; Ma 19, 39, 51; B 21 (à Roum.), 22, 23, 27, 30 || '--- de feu' D 30, 58; H 21, 27, 46; L 1 (C. Déom), 19, 29, '32, 45; Ve 31, 37, 40 ('mouchette---'), 44, 47; My 2; Ma 20, 40 (J.H., v. D, 2), 43, '49; B '3, 5-7, 27, '32.

2. a. 'mouche de Saint-Jean' D 46, 64 (= luciole, v. A, 8); H 50, 67, 68, '79; L 19, '32, 39, 94, 106, 114, 116; Ve 1-26, 32-35, 38-42, 47; My 3-6; Ma 3-19, 24, 35-39, 40 (enq. compl.); B 2, 4, 24; Vi 8 || 'm. de la S^t-J.' D 34; Ma 29 || 'm.-S^t-J.' Ma 1 || 'mouchette de S^t-J.' D 64; H 49; L 66 || 'bête de S^t-J.' L 1 || b. 'mouche de Saint-Michel': m. di sē mišèl B '31 (Lutrebois) || c. 'mouche d'au bon Dieu': m. d ā bō ġu L 85.

E.¹⁵ +sababèle, +sâ-, +tâ-, +toumalabèle: sababèl H 8, '77 (ou saba); My 1 (J. Bast.) | sâ- My 1 (J. Dombret) | tâ- Ma 42 (-el) | tumalabèl L '111 (d'après Bailleux, «mouche luisante»)¹⁶.

¹ Présentation. On n'indique pas la forme

des mots suivants, pour lesquels on se reportera aux endroits indiqués: 'ver' (not. 167), 'mouchette' (not. 137-138 et not. 155), 'mouche' (ALW 1, c. 64), 'borgne' (*ibid.*, c. 5), 'nuit' (ALW 3, not. 136), 'saint-Jean' (*ibid.*, not. 207), 'feu' (*ibid.*, not. 195), 'bon Dieu' (vol. ult.). — On a porté les var. de 'ver' à la not. concernée. On ajoutera cependant que, dans 'ver luisant', le premier élément se présente qqfs sous une forme influencée par le fr. C'est le cas pour les pts suiv. (où on attendrait une forme diphtonguée): vēr No 3; Mo 1, 23; Ch 33, 64, 72; Ph 6, 15 (vè); H 69; Vi 37 (ou vī.š); vēr Mo 20; vēr B 11; vēr S 19; Th 46; Vi 18 (s'opposant à la forme normale vēz). Par ailleurs, dans 'ver-+gayèt...', 'ver' s'est parfois fort¹ altéré: v. n. 4.

² DFL +v. lūhant, COPP., DEPR.-NOP., MASS., Gloss. S^t-Lég., etc. +v. lūjant. FEW 14, 291b vēr mis (auquel renvoie FEW 5, 429b lū-cēre). — D'un pt de vue phon., remarquer les formes en +loûj- en ard.; comp. not. 114 TRUITE, n. 1-2. À l'ouest, le t. +lūjant est secondair¹ issu de +lūzant.

³ De 'lumer' éclairer, briller (ALW 5, not. 60). Comp., sous B, les dér. et composés formés à partir du même verbe (ou du subst. 'lumière') et porter le t. 'ver lumant' FEW 14, 291b.

⁴ Au lieu de la forme correspondant régulier¹ à 'ver', l'enq. note les rép. vēr Na 101; Ph 53; D 25, 81, 84, 94, 96, 101; Ne '6; vēr Na 127-135; Ph 33; Ar 1; D 68, 72 (= vert), 73, '103; Ne 4; vēr Ma 35, qui doivent être interprétées 'vert'. Il est moins vraisemblable que vēr, vēr soient des formes influencées par le fr. (comp. n. 1), parce que le t. lexical 'v.-+goyèt' n'y a pas d'équivalent; on relève aussi qqf formes qui correspondent littéral¹ à 'vieux': vī D 38; vī Ph 16, ainsi que +viè: vyè Ni 5, 80; Na 23, 69, 107. — Le t. +v.-goyèt est chez PIRS. et chez LÉON. Étym.: le FEW range ardw. ver gayé, d'après BRUN., *l.c.*, et nam. +viēr goyèt sous vēr mis, FEW 14, 292a, sans renvoyer à *gaheis, 16, 8a, où on retrouve la mention ard. en compagnie de w. +gayèt jeune taureau. La motivation du composé est donc: ver joli, élégant, paré; cf. DL s.v. +gây, et les sens de l'adj. et de ses dér., FEW 16, 7a. Noter l'abrèg¹ régulier de la voy. à la prétonique: +gây, -â-, -ô- > dér. +gayèt,

+goyèt: comp. +sâye ('essaie'), +sayî ('essayer') etc.

⁵ V. not. 97 ORVET, B, 2 (à D 110), et comp., sous FEW 14, 292a, le mosellan *mar-verç* ver luisant, dont la n. 8 donne une explication peu convaincante; le mot est plutôt altéré de 'orb-ver', qui connaît des var. lorr. du t. 'mort-ver' (not. 97, B, 1d et n. 2).

⁶ Ajouter le premier t. FEW 14, 291b.

⁷ V., dans le même sens, BRUN., *l.c.* et FEW 14, 292a (où Meuse *veš de rozey* (p 175), est interprété en 'des rosées' [lire 'de rosée']).

⁸ Confusion attestée en d'autres pts: FEW 14, 291b (et n. 6).

⁹ Dér. en '-ette' et en '-otte' de 'lumière', propr^t 'petite lampe' (cf. ALW 5, not. 52). FEW 5, 445a *lūmīnare 2* (ardw. Florenv.). — Autre sens des mêmes t.: 'feu follet' (vol. ult.).

¹⁰ Dér. en '-eur' de 'lumer' éclairer. Porter le sens 'ver luisant' sous FEW 5, 444b *lūmīnare 1*.

¹¹ Probabl^t 'lumerelle' (dér. du précédent ou dimin. de 'lumière', comme le t. 1), à moins que +*èrmêrèle* ne soit corrompu d'un primitif *+*èrlumêrèle*, formé à partir de +*èrlumer*, littéral^t 'relumer'.

¹² De 'lume' (du v. 'lumer', v. n. 10) et de +*goyèt* (v. n. 4); le type, attesté FEW 5, 444b, a probabl^t une origine délocutive (de 'lume g.!' éclaire g.!).

¹³ Comp. 'chaque-feu' briquet, v. ALW 5,

not. 33. — Porter le mot FEW 13/2, 357a *tšak-*.

¹⁴ FEW 6/3, 250a *mūsca*. Ajouter DASC., *Ins.* +*mouche-Saint-Djan* Ch '6 (ou +*vièr lū-jant*). Le déterminant 'Saint-Jean' (= 24 juin) réfère à la période d'apparition des lampyres.

¹⁵ SCIUS +*sābalèle*, VILL. *sa-*. FEW 21, 271b. — HERBILLON, Vieux-Liège, t. 1 (1932-1935), 382b-383 proposait de décomposer +*toumalabèle* en 'tombe-à-la-belle' (où 'belle' = lune); +*saba* renverrait au «sabbat auquel se livraient les sorcières à la clarté de la lune»; +*sababèle* serait un crois^t entre les t. précédents. La difficulté principale que rencontre cette proposition est que 'belle' lune n'est pas représenté à l'est (ALW 3, not. 12).

¹⁶ Réponses approximatives: 1° +*tchalon* ver luisant, par opposition à 'mouche de S^t-Jean' luciole Ma 9. V. not. 128, A et not. 134, E: le sens est 'larve'; — 2° 'vert-de-gris': *vēr di gri* D 40, dans lequel 'vert' résulte probablement d'une mauvaise compréhension de la q. «ver luisant»; — 3° 'mouche d'auneau': *m. d'ônê* B 12. Insecte désigné?; — 4° 'mouche de cheval' H 69. V. not. 135 TAON, D; — 5° 'couleuvre': *kōlūt* Ni 85. V. not. 95 et comp. les rép. «orvet» (ci-dessus, n. 5). — L'enq. note encore à propos du ver luisant: +*ça scelatit* [ça brille] Ne 11. V. FEW 17, 141b **slaitan* (où on ajoutera le sens pour le w.); — +*ça r'glatit* [ça brille, ça reluit] B 30 (Burnon). V. FEW 16, 44a *glat*.

132. CARABE DORÉ

Q. G. 466 «*carabe doré*».

Les appellations patoises indiquent la bienveillance avec laquelle on considère ce carabidé vert à reflets dorés, dont les formes sont élégantes et la démarche agile et rapide. Plusieurs d'entre elles servent aussi à dénommer la coccinelle (not. 130).

A.¹ +*costri*, -i, -ê, +*coustri*² ...: *kōstri* Ni '102, 107; Na 19 (dorée ou noire), 23, 30, 49, 69, 79, 107, 109 (*dōréy* ~), 112, 130 (probabl^t); D 7; H '35 | -ê Na 6 | -ê Na 22 | -ê Ni 2, '5, 6, '9, 17, 19, 20 (plus souvent que *kōstīr*;

-i, masc., à Ard.), 28, 45, 80, 85 (*gròs* ~), 93, '97, 98 | *kəstri* Ch 61 (?).

A.¹ a. +*costī(re)*, +*coustīre* ...: *kōstīr* Ni 20 (parfois, v. A); Na 99; D '55, 96; W 1 (*gròs* ~), '8, '9, 10, 13, 21 (~ *di lās* 'de Leuze'³), 30, 35, '36, '39, '42, 60; H 8 (*vèt* ~); L '8, '10, 35, 43 (ou -i?), 45 (*vèt* ~), '50, 61, 66, '75; Ma 3-9 ('~ du bon Dieu') | -ī L 4, 29, 94 | -ī L 43 (?) | *kəstīr* H 2, 21 (*dōréy* ~), '28; Ve 41; Ma '15 ('~ d'au bon Dieu') || b. +*couturière*, -ère ...: *kəturjēr* Th 24 | -ēr Ni 38 | -ēr Ch '22; Ni 39, 112 | -ēr Ni 11 (-tê-) | -jēr Ni 36.

B.⁴ 1.⁵ a. 'cheval de bon Dieu' Ph '40, 45, 79; D '33, 34, '37, '45, 46, '47, '99, '100, 101, '103, '108, '109, 120; Ma 2, '37, 39, 40 (J.H.), 46, 47; B 28, 33; Ne '3, 4, '5, '6, 9, '10, 11, '12, 14-16, '19, '20, '21, '22, 24, 26, 31 (doré, forte odeur [?]), 32-43, '46, 47 (J.-M. P.), 49, 57, '59, 60, 63, 76; Vi 8-16, 35, 38, 43 || '--- du ---¹⁴ Na 116; Ph 61; Ar 2; D 36, '85, 94, '129, 132, 136, '141; H '45, 46, 69; My 6; Ma '10, '22, 36, 40; B 24, '26, 30; Ne '22, '23, 47 (J.-M. P.), 51; Vi '21, 22, 27, 37 || '--- d'au ---¹ H 50; L 116; Ve 31, 39, 42, 47; My 1 (à Bellevaux: H. Cun), 2; Ma 20, '50, 51, 53 (J.H.); B 2, '3, 4, 6, 9, 11, 16, '18, 21, 23 (J.H.), 27 (enq. compl.) || b. 'cheval-saint Joseph': č. *sē gōsēf* Na 84 || c. '--- de saint Martin'¹⁶: č. *t sē mārte* B 7 (et Rogery).

2.⁷ 'bête de bon Dieu' Th 64; Ph '13, 45; Na 101; D 30; My 1 (J. Dombret) || '--- de ---¹ Ch 4; Na 135; Ph 6, 16; D 25, 36, 58, 68, 113; W '56; H 38, 68; L 39, 101; Ma 1, 35; B 12, 22 (à Compogne; v. '--- d'au ---¹); Vi 18, '21, 22 || '--- d'au ---¹ W 59; H '26, 37; Ve 32, 38, 40, 47; Ma 24, 29, '34 (J.H.), 53 (enq. compl.); B 22 || '--- à ---¹ Mo 1; Ch 33, 61; Th 72; Ph 45 (?), 53, 54, 69, 81; D 15, 72, 73, 123; Ma 1, 43; Ne 49; Vi '36, 46 || '--- au ---¹ Ma 19.

3. 'poule de bon Dieu' Th 43 || '--- du ---¹ Na 129; D 15; H 67; Ve 35.

4. 'couturière du bon Dieu' Ma 3-9 || '--- d'au ---¹ Ma '15.

5. 'pied de bon Dieu'¹⁸ D 64.

C. 1.⁹ 'cheval d'or': č. *d'ôr* H 1, '20, 27, '28, '39, '42, 49, 53; L 1, 114; Ve 1; Ma 12, 42.

2. 'hanneton d'or'¹⁰: *amtō d'ôr* Mo 41¹¹.

D.¹² 1. **+djardēni**: *gardēni* Ni 29, 98 (rar¹).

2. **+djardignère**, **+jardignère**: *gārdiñēr* Ni 1 | *žardiñēr* Mo 23.

E.¹³ **+madame**: *madam* Ni 90.

F.¹⁴ **+biësse à l'pétrole**: *byès al pètròl* Th 24¹⁵.

¹ Étym. et classement. Une not. COUTURIÈRE est prévue dans un vol. ult. On notera seul' ici que les formes classées sous A correspondent à 'coutri' < lat. *consutrix* (> -îce): v. FEW 2/2, 1097b *consūtor*; que les formes classées sous A' équivalent à 'couturière', dér. en -āria de **consūtūra* (avec

amuïssement de la préton. interne et dissimilation du premier r dans les aboutissements propr^t w.): v. FEW 2/2, 1099a **consūtūra*. — Autres sens: v. not. 130 COCCINELLE, C et not. 147 COURTILIÈRE, E.

² LÉON. **+costri**, PIRS. *id.* défini par 'carabe doré', mais accompagné d'une description qui réfère à la courtilière ou taupe-grillon (v. not. 147, E).

³ Allusion à la **+costire di Leûze** (= Leuze [Na 18]), **+k'inme mî d' dwèrmi ku d' keûze** [qui aime mieux de dormir que de coudre]; v. *Spots* n° 1044; HOSTIN et MINSART 68.

⁴ Pour 'cheval', 'poule', 'bon Dieu': v. vol. ult.; pour 'bête', v. not. 1; pour 'couturière', v. A'; pour 'pied', v. ALW 1, c. 73. Pour 'du' et '(d') au', v. ALW 2, c. 2 et 3. — La plupart de ces t. possèdent aussi le sens 'coccinelle': on rapprochera B, la de not. 130, A, 3 (seul' deux rép., ce qui montre que 'cheval + déterm.' (B, 1 et C, 1 dans le tableau) sont spécifiques au carabe doré); B, 2 de not. 130, A, 1; B, 3 de not. 130, A, 4; B, 4 de not. 130, C. — On pourrait ajouter les attestations w. au sens 'carabe doré' sous *caballus*, FEW 2/1, 10a; sous *bestia*, FEW 1, 341a; sous *pūllus*, FEW 9, 536b; sous **consūtūra*, FEW 2/2, 1099a.

⁵ DL **+dj'vô d'â bon Dju** [Ve 31, 39] carabe doré, HAUST, *Chestr.* **+tch(u)vô d' bon Dieu** carabe, BALLE **+tch(è)vau** --- carabe doré, LIÉG. **+tch'fô** --- *id.*

⁶ Comp. Arcachon *saint-martin* carabe doré, FEW 6/1, 386b Martinus. V. aussi not. 130, I.

⁷ MASS. **+bête a bon Dieu** carabe doré (aussi coccinelle).

⁸ Le t. s'oppose à 'pied de diable', qui désigne divers coléoptères noirs; v. n. 13. On ajoutera les deux appellations sous pēs, FEW 8, 299a.

⁹ DL **+dj'vâ d'ôr**. Ajouter le t. FEW 2/1, 10a *caballus*.

¹⁰ Ajouter le t. FEW 16, 143b **hano*.

¹¹ DASC., *Ins.* mentionne encore **+clô d'ôûr** S 43, propr^t 'clou d'or'.

¹² Le fém. a été connu dans ce sens en fr.; le masc. et le fém. sont attestés avec le sens 'courtilière'. V. FEW 16, 20a *gard*.

¹³ Comp. Châten. *daimate* carabe des jar-

dins, FEW 3, 124b *domina*. — En w., +*madame* fait plus fréqu^t référence à la libellule; v. not. 154, A, 2.

¹⁴ L'appellation trouve probabl^t sa motivation dans les reflets métalliques du carabidé. Noter le genre fém. de 'pétrole' en w. (FEW 8, 321b *pētra*).

¹⁵ Rép. approximatives. Certaines rép. s'appliquent visiblement à un coléoptère noir, et non au carabe doré; plusieurs types ont en outre été relevés à la q. «bousier»: v. not. 129, A (+*hèrfon*...); D ('maréchal'); E ('diable' et composés). 1° +*hièrfon* My 4; — 2° 'maréchal': *marixā* B 5; *maršō* Ch 63, '64; Th 46, 62; *marišō* To 27, 28, 37 (-*šyó*), 39 (-*è*), 43, 48 (vit dans les endroits humides: caves, trottoirs), 94, 99 (?); A 2, 7, '13, '18 (-*ō_w*), 28, 37, 44 (?), 50 (~ *doré* [carabe doré], s'opposant à ~ [carabe noir]), '52 (bousier?), 60 (bousier); Mo 1, 9, 20, 41 (c. doré pour G. Delattre; bousier pour G. Jenart), 42, 44, 58, '70; S 1,

13-31, 37 (scarabée noir); Th 5 (?), 25 (probabl^t); — 3° 'diable': *gāl* Th 53 (ou *nwèr* ~: insecte noir); 'cheval de diable' (s'opposant au t. classé ici sous B, 1): *dyāl* Ne '21 (noir), '22 (id.), 31 (id.); '--- du ---': *gāl* Ve 40 (gros coléoptère noir bleuâtre); *dyāp* Vi 6; 'pied de diable' (s'opposant au t. classé ici sous B, 5): *pī d gāl* Ve 24 (*nār byès*). — Autres insectes: 4° +*marie-catrine* W '45. Comp. not. 130 COCCINELLE, D; — 5° +*magne-pan* Ve 40 (Challes). V. not. 149 BLATTE, B, 1; — 6° +*warmaye* Ar I. V. not. 155 ÉPHÉMÈRE, A; — 7° +*mèd'cin* S 37 (scarabée brunâtre). Il s'agit du téléphore: v. not. 156. On notera que DEPR.-NOP. donne lui-aussi pour ce mot le sens 'carabe doré'; — 8° 'maréchal' +*crokin*: *maršō krokē* Ch 27. Penser au taupin, qui, lorsqu'il est sur le dos, saute en l'air pour se remettre sur ses pattes, ce qui produit une sorte de craquement?

133. MOUCHE

V. ALW 1, c. 64.

134. HYPODERME DU BŒUF

Q. G. 454 «*æstre des bovidés*».

L'hypoderme du bœuf, parfois appelé *æstre* du bœuf, est une grosse mouche velue qui ressemble assez à une abeille. Le plus souvent, on connaît moins l'insecte parfait, que l'on appelle «méchante mouche», «mouche tachetée», «mouche à queue», parfois +*bizète*, +*biz'ète*, que sa larve et les dommages qu'elle provoque dans les cuirs. Cet *æstridé*, en effet, pond sur les pattes des bovins; les larves pénètrent dans le corps (d'elles-mêmes ou parce que l'animal se lèche), puis se développent en formant une tumeur dans le tissu sous-cutané du dos et de la croupe de l'animal; lorsqu'elles sont mûres, elles perforent cette tumeur et accomplissent sur le sol leur métamorphose. La larve est appelée +*wèrbâ*, -*ô*, +*war(a)bê*, -*ô*..., +*tchalon*, +*molon*, +*mou-*, +*leû*... Les mêmes mots désignent le

man (v. not. 128). Par extension, +*wèrbâ*, -*ô* (et var.) s'applique qqfs à l'insecte parfait.

A.¹ 1. 'male mouche': *māl* My 1, 3, 6; B 7 (à Rogery) | *mōl* Ve 32 || 2. 'jolie ---': *gòlèy* H 68; L 114; Ve 41, 42 (-*ey*), '45; Ma 12, 19, 20 (-*èy*), 24 (-*èy*), 29, 42 | *gōli* B 9, 11 (à Steinbach), 16, '17, 21 (-*iy* à Wigny; c'est +*on gros rayi* un gros taon), 22, 23, 27, 30 (-*iy*) | *gqu-* Ve 47; My 3; B 6, 7, 9 (à Langlire), 12 (-*iy*) || 3. 'fleurie ---': *flòrī*, B 31, '32 || 4. 'ca-fleurie' (adj. substantivé): *kaflòrī*, B 30 (synon. de 'jolie mouche') || 4. 'mouche à queue'² D '32, 64 (= ?), 72, 73, '74, 96 ('bête ---'), 101, '103, '104; Ma 3-9, 39, 43, 46, '48; Ne '3, 4, '5, 31 (?) || 5. '--- à cul'² D 110 || 6. 'mouche de vache' To 24 (le tém. ignore le nom précis) || 7. 'm. de bœuf' Ma 53.

B. a. **+bizète**³: *bizèt* Ne 47 (insecte volant qui n'est pas rapproché du *warabó* œstre, J.-M. P.), '56, 63 (à Nivelet), 76 (et Louftémont: *bī-*); Vi 16, '21, 22 || b. **+biz'rète**³: *bizrèt* Ne '50; B '31, 33.

C. **+boûfî**⁴: *būfī* D '104-'105 (= esp. d'insecte: hypoderme?)⁵.

D.⁶ I. a. **+wèrbâ**, **-â**, **-ô**... **+war-**, **+wâr-**: *wèrbâ* Ve 31, 34 (-*ā*ⁿ), 35 (~ *+so lu scrène* sur l'échine), 38, 41, 42, 47; Ma 20, '21, '28; B 2-'3 (*+lê vatche èst galoné d' ~s*) | **-â**, **-ã** D 34, 64; H 67, 69 (et 69), '77; Ma 2-12, 19, 24, 29 | **-ô** H 67 | **-ò** Ve 32 | **-ô** H 37 (*+n'a m' vatche a lès ~s*); L 113 (~ *d' vatche*), 116 | *warbâ*, **-ã** Ni 19; W 3, 59; Ma 40 | **-ô** H '36 (espèce de ver rouge, amorce pour pêcher [larve de l'éristale]); Ve 1, 24 (-*ò*), 26; Ma '32 | **-ô**, **-ó** Ni '5, 17 (-*ô*), 20 (-*ò*), 85, 98, 112; Na '20, 30 (ou *kwambô*?), 101 (= ?); D 15, 30, '45, 46, 58, 101; W '8, 13, 35, '36, '39, '42, 63, 66; H 2-21, '23, 27, '42, 49-53; L 1, 4, 29, '32, 43-61, '74, 94, 101 (t. générique pour les larves); Ve '2 (Aubin), '4 (S^t-J.-Sart), 8; Ma 1, '14, '31 (à Holl.: *kwâr-*), 35, [42 (seul^t fig)], 43, '48 (ou **-ê**), '49, '50; B 9, [15 (seul^t fig.)]; Ne '5; Vi '36 | *wâr-* Ve 6 (-*ò*) | *wâr-* Na [84 (seul^t fig.)]; H '39 || b. **+waribô**, **-rê**...: *waribô*, **-ó** Na 19, 22 (-*u*), 79, 99, 112, 116, 127, 129; D 25 | **-rê** Ni 6, '9 || c. **+wèrabô**, **+wa-**, **+nwa-**...: *wèrabô* B 4 (V.-du-B.), 6, 7 | *wa-* B 11 (et St.), '14; Ne 14, 24-32, 33 (désignerait l'insecte à Neuv., Goff.), '38, 39, 44, 47 (J.-M. P.), 49 (~ *+dès bêsses*), 57, 63 (à Nivelet), 76 (bosse, mais larve à Louft.); Vi 2, 8 (bosse, tumeur), 13, '14, '15, 16, 18, '21 (ou *nwa-*), 22, 35 | **-ô** Ne 60; Vi 6 | **-ò** B 23 (enq. compl., mais *-a* J.H.) | **-ã** Ma 53 (tumeur); B 22 (tumeur) | *nwarabô*, **-ó** Ne 63 (analysé en *+nwar a bô*); Vi '21, 25, 27, 37, 43 (larve J.H.; bosse enq. compl.), 46, 47 | **-ô** Vi 38.

II. a. **+wèrbê**, **-ê**... **+warbê**, **-é**, **-ia**: *wèrbê* Ve 37, 39, 44 | **-ê** My 3, 6 | *warbê* My 1 | **-ê** My 2 | **-ê** D '103, '104; Ma '47; Ne 9 | **-ê** Ma '48 (ou **-ô** selon enq.) | **-ê** Ar 2 (*wâr-*, ou *waròbê* selon enq.) | **-bya** Ar 1 (on en sort une larve [tumeur]); D 72, '74 || b. **+warabê**, **-é**, **-ia**...: *warabê* D 123 (ou **-ê**), 136; Ne '23, '50 (ou *-ba* selon enq.), 69 (larve ou mouche?) | «**-ê**» D '129 | **-ê** D 120, 123, 132; Ne 11, '12, 20, 51, 65 (**-ê**) | **-bya** Ph 61 || c. **+warobê**, **-é**, **-ia**, **-gna**:

waròbê D 110 | **-ê** Ar 2 (ou *wārbê*) | **-bya** D 94 | **-ña** D 113.

III. **+waraba**: *waraba* Ma 51; B 11, 12, 16, 17, 21 (et Wigny; insecte?), 23 (et Moinet, J.H.; v. **-ò**), 24 (J.H., v. *E*), 27-30, '31, '32, 33; Ne '18, '50 (ou **-bê** selon enq.).

E.⁸ 'chalon' Na 59, 101, 116 (larve ou tumeur); D 81, 101, 120; Ma 24, 36, 46, 53 («quand on pousse la larve dehors»); Ne 4, 33, 63. Aux formes de la not. 128, ajouter: **+tchalon**, **+tchâ-**: *čalō* Ar 1 (larve qui sort de *D*, ou pus qui sort du **+clō** [-*ō*] [furoncle]); D 123; B 24 (enq. compl., v. *waraba*); Ne 76 (**-ã**) | **čã-** B 22; Ne 49.

F.⁹ **+molon**, **+mou-** ('de vache'): *mòlō* S 10; Ni 11, 39 (*mó-*), 61, 93, 98; D 36, 40, '85, 110 | *mou-* To 24, 28; A 7, 12, '13, 37, 44 (-*ō*₇), 50, Mo 17, 37, 58, 64, 79; S 19 (*+èl vake a dès ~*), 29, 37; Ch 16, 72; Th 14, 24, 29, 43, 53 (*+gros ~*), 54, 64 (*+grós ~*), 73, 82; Ni 1, 33-38, 107 (*+èl vatche a dès ~*), 112, 130; Ph '13, 16, 33, 45, 53, 54, 69, 84, 86; D 110 | *mòlê*_o To 94 | *mòlê*_o To 73 (ou *H*).

G. **+leû**¹⁰: *lã* No 2; To 37.

H.¹¹ 1. 'ver' To 6, 73 (ou *F*).

2. 'vermin': *vyèrmê* Ch 43.

I.¹² a. **+varon**...: *varō* To 1 (-*è*_o), 13, 24, '71 (-*ō*_w); A '20, 28; Mo 64; Ch 4, 26, 33, 61; Th 46, 54 (tumeur); Na 44, 99 (t. générique), 101 (id.), 135; Ph 6 (probabl^t), 37, 42, 54, 81; D 68, '129; W 66; Ma 24, 40 (t. générique) || b. **+varonâje**¹³: *varônâs* To 48¹⁴.

¹ Quelques-unes des rép. classées sous *A* proviennent de la q. 479 «taon», insecte avec lequel l'hypoderme du bœuf est parfois confondu; comp., à l'inverse, 'taon' relevé au sens 'œstre du bœuf', à la n. 5. — Pour 'mouche', v. ALW 1, c. 64; pour 'queue', *ibid.*, c. 81; 'cul', 'vache' et 'bœuf' seront traités dans un vol. ult. — On portera sous FEW 6/3, 250a *mūsca* les syntagmes 'male m.' propr^t 'méchante m.' (cf. FEW 6/1, 123b-124a *malus*), 'jolie m.' propr^t 'm. tachetée' (cf. FEW 16, 285b *jōl*: sous b. *scheckig*) et 'fleurie m.', de même sens (cf. FEW 3, 628b-629a *florēre*), ainsi que 'mouche à queue' et '--- à cul' (v. n. 2). L'adj. substantivé *+cafloriye* est un renforc^t de *+floriye* au moyen de la particule

péjorative *+ca-*; le t. est attesté pour le nam. FEW 3, 629a.

² Ces deux syntagmes ne reflètent pas les caractéristiques de l'hypoderme; ils conviendraient mieux, par contre, à *Gasterophilus intestinalis* (Degeer), avec lequel l'hypoderme pourrait avoir été confondu: cet insecte, dont l'abdomen se termine en une sorte de fuseau [la «queue»], pond sur les pattes des équidés; les larves, ingérées par l'animal lorsqu'il se lèche, se développent dans l'intestin. V., dans les rép. approximatives, le t. 'ver d'estomac', qui désigne probabl^t la larve de cet insecte (n. 14).

³ Dér. en '-ette' (a) et en '-erette' (b) de *+bizer* courir follement (en particulier des vaches poursuivies par les taons: v. vol. ult.); fendre l'air avec rapidité (oiseau, insecte). C'est sans doute au deuxième sens qu'il faut rattacher les deux dér., car l'hypoderme ne piquant pas, il ne doit pas être craint des vaches comme le taon. Ajouter les t. sous FEW 15/1, 119b *bisôn.

⁴ Dér. analogique en -ariu formé à partir de *+boû* bœuf; le même t. est attesté au sens 'bouvier' (cf. ALW 9, not. 10, B). Comp. la définition 'ver bouvier' que donne PIRS. pour *+waribô* et ajouter le mot FEW 1, 446a b o s.

⁵ Réponses approximatives (pour l'insecte parfait): 1° 'taon' Mo 23, 79 (?); Ch 61; Na 6; Ph '13, '21; D 84 (?); H '23, '36, 37, 69; L '74; Ne 39, '50; 'lourdaud' L 114; Ve '2, '4; My 4; 'mouche de cheval' To 2. V. not. 135 TAON, A, B, et D, 1; les var. de la q. 454 ont été portées à cette not. Le syntagme 'mouche de cheval' s'applique parfois au frelon: v. not. 125, L. Il pourrait aussi désigner l'insecte parasite décrit à la n. 2; — 2° *+ourdiyon* Ni 72. V. not. 125 FRELON, D; — 3° 'tique': *tik* S 31; *tië* A '18; 'bo(s)quet': *bòkë* To 99 (un cuir plein de *+trôs d' ~*), sens que confirme REN. *+bokët* 1. œstre des bovidés; 2. tique du chien; 3. écu-reuil (pour ce dernier sens, v. not. 40, B). Les deux mots repris sous 3° résultent d'une confusion avec la tique, insecte qui fera l'objet d'une not. dans un vol. ult.

⁶ Qqs compl^{ts} proviennent de la q. 453 «ver blanc du hanneton», lorsque les tém. ont ajouté explicit^t 'aussi larve de l'œstre'. — Étym.: v. HAUST, *Étym.* 283 et FEW 17, 561a,

frq. **werbel* (taupe-grillon). Le classement des formes est opéré en fonction des faits suivants: 1° la finale du mot d'emprunt s'aligne sur plusieurs suff. w.: '-ard' ou '-aud', sous I; '-eau', sous II; '-ail', sous III; 2° les formes sont dissyllabiques (*+wèrb-*, *+warb-*) ou introduisent une voy. entre le r et le b (*+warib-*; *+wèrab-*, *+wa-*; *+warob-*). Altérations: *+warbô* > *+cwarbô*, qui correspond à 'corbeau' (not. 49, A); > *+cwam'bô*: croisement entre *+warbô* et *+cwandô* nigaud, lourdaud DL, *+cwando-céli* imbécile PIRS. (FEW 2/2, 1417b quand o)?; *+warabô* > *+nwarabô*, sous l'influence de 'noir'; *+warobia* > *+warogna*, sous l'influence de 'varon' (ci-dessous, H). — Sens du mot: en général 'w.' désigne la larve de l'hypoderme et parfois, par extension, la tumeur qu'elle provoque (v. commentaires entre parenthèses); il arrive que, par confusion, il désigne l'insecte parfait: ce dernier sens est assuré pour les pts qui figurent en italique dans le tableau. — Autres sens: 1° bourbillon (du furoncle): v. vol. ult.; 2° man: v. not. 128, C; 3° larve de l'éristale, plus souvent 'w. à queue' (DFL et DASC., *Ins.*), correspondant du fr. *ver queue-de-rat*; 4° lamprillon: v. PIRS. *+warbia* (d'après Colson), FEW 21, 250a et autres mentions du t. à la not. 117, n. 4; 5° en parlant de personnes: 'w.'! injure Ni 17; Na 84; *+vi ~!* id. Ni 20; 'w.', synonym. de *+mâssite* fême Ma 42; de *+léd ome* B 15. Expressions: *+lède come on w.* B 15; (d'une personne sale) *+c'est vrèy'mint l' w. ki monte fou dès batch às strons* L 45, qui réfère à la larve de l'éristale (sous 3°), qui se développe dans les eaux stagnantes et les fosses d'aisance; — à celui qui se met au soleil au début du printemps, on dit plaisamment: *+tê veus fwère sorti lès w.?* Ne 32.

⁷ Comp. REM., *Gloss.* *+galoné*, dans *+g. d' mäs* de croûtes; *+g. d' mohes* de mouches (des vaches). Sens à ajouter FEW 17, 476b w a l a.

⁸ Ce t. est plus larg^t attesté pour le man: on indique la forme seul^t pour les add. par rapport à la not. 128, A, à laquelle on se reportera pour les commentaires étymologiques.

⁹ Le mot désigne toute espèce de larve; comp. not. 128, D et v. FEW 6/3, 31b m ò l è r e. Pour le sens 'larve de l'hypoderme',



v. BALLE: *+ès' vatche a dès m.* L'italique signale les pts où 'moulon' est déterminé.

¹⁰ Propr^t 'loup', dans le sens 'larve'; comp. not. 128, G, et porter le sens sous FEW 5, 460a *lūpus* (γ).

¹¹ Pour le simple, v. not. 167; le dér. s'applique à toutes sortes d'insectes nuisibles et à leurs larves: v., par ex., not. 144 PUCERON, I et comp. les sens relevés sous FEW 14, 293b *věrmis*.

¹² V. LÉON. *+varon* larve du taon [lire: de l'hypoderme]. Terme technique: en fr., *varon* désigne la «tumeur avec perforation de la peau des bovins provoquée par la larve de l'hypoderme; cette larve» (ROBERT). FEW 14, 188a *varus* (en fr. depuis 1923). — Dér. 'varonné': *+li pia èst varonéye* Ch 33; *+dè cūr varonè* Ch 26. À ajouter FEW, *l.c.*

¹³ Emprunt probable au fr. techn. *évaronage* (not^t *Grand Lar. Encycl.*; à ajouter à FEW 14, 188a).

¹⁴ Réponses approximatives (pour la larve):

1° 'ver d'estomac': *di stumak* Na 109. Confusion entre la larve de l'œstridé qu'est l'hypoderme et celle d'un gastérophilidé, famille d'insectes parasites dont le représentant le mieux connu est le *Gasterophilus intestinalis* (Degeer): v. n. 2; — 2° 'bosse': *bòš* A 55 désigne plus spécifiqu^t la tumeur; — 3° *+bôrê*: *bôrê*, dans *+leu vatche èst rimpli d' ~s* B 5 (Mme Servais), a sans doute le même sens. V. REM., *Gloss.* *+bôrê* botte, paquet informe (et commentaire étymol.), DL *+bwèrê* id. — Croyances: 1° *+lès vatches ki ont dès moulons, c'èst dès bones* Ch 16; la vache qui a des *+molons*, *c'èst eune bone vatche a lacia* [une bonne laitière] D 36; une bête malade n'a jamais de *+warabê* Ne 11; — 2° on croit que les larves résultent d'un mauvais «nettoyage» après le vêlage Ne 32. — Faire sortir la larve du varron, c'est la 'brochier fors': *+dj'ê fêt brotcher lès tchâlons fou* Ma 53. Comp. les sens relevés sous FEW 1, 545a *broccus*.

135. TAON (carte 76)

Q. G. 478 «un taon» et 479 «quand les vaches sont piquées par les taons, elles courent»¹.

En général 'taon'; le s. de Th et de Ph connaît une var. 'estaon', qui est sans doute d'origine analogique. — Parmi les autres t., les plus remarquables sont *+loûrdô*, *+rahi*, *-yi*, *+mohê*, *-èt*, tous trois connus à l'e.

◆ ALF 1281; ALLR 198; BRUN., *Enq.* 1534.

A.² I. *+tahon*, *-ân*, *-an*³ ...: *tahō* D 34; W 1, '8, '9, 10, 21, 30, 35, '36, '42, 66; H 1, 2, 21-53, 69, '77; L 1, 2, 4 (-ôⁿ), 14, 35, 39, '50 (L. Colson), 61 (-ôⁿ), 66-87, 106; Ma 2, 3; Ne 33; Vi 27 (-ôⁿ), 35, '36, 37, 43, 46 | *-â* W 13, '39 | *-â/-â* H 8 | *-ô/-â* D 30; L 7 | *-â* D 46, 64; W 63 (-âⁿ); Ve '2 (-aⁿ S^t-J.-S.), '43; Ma 4, 9, 19, 24, 29 (478, mais *rahi* 479), 39, 51; Ne 39 (ou *-yâ*), 76 (-â.); Vi 6, 8, 22 (ou *-aⁿ* selon enq.) | *-âⁿ* Vi 18 | *-aⁿ* Vi 13 | *-aⁿ* Vi '21, 22 | *-â* Na 129 (var. *ta.â*).

II. *+tayon*, *-ân*, *-an* ...: *tayō* To 24 (var. *ta.ō*); A 12 (ou *-ôⁿ* selon enq.) | *-ô/-â* Ne 49 | *-â* Ne 26; Ph 81 (var. *ta.ō*) | *-ô/-â* Na 112; Ph 42; Ar 2 | *-yâ^w* To 6 | *-yâ* Ch 33, '54, 61, 72;

Ni 2-17, 26, 28, 45, 61, 80, 85 (-âⁿ), 93, '97, 98, '102, 107; Na 1-84, 101-109, 130; Ph 15-37, 53-61, 84; Ar 1; D 7, '10, 36-40, '85, 94, 101, '104, 110, 120-136; Ma 36; B 16, 24 (479, mais *rayi* 478), 27 (479, mais *ra.i* 478), 28, 30 (-â.), 33 (-â.); Ne 4-11, 15, 16, 20, '22, '23, 24, 31, 32 (*pti* ou *grò* ~), '36, '38, 39-44, 47 (-â.), 51, 60-69.

III. *+tawon*, *-ân*, *-an* ...: *tawō* Ch 4 (var. *ta.ō*), 16; Ph '40, 45 (var. *ta.ō*); W 3 | *-(w)ō* S 31, 36; Ch 26-28, 43 | *-wō/-â* Th 46 | *-â* Vi 25.

IV. *+ta.on*, *-ân*, *-an* ...: *taō* To 7, 13, 24 (var. *tayō*), 28, 43, 58, '71, 99; A 1-7, '10, '13, '18 (q. 481 «bourdon»), '20, 28-50, '52 (défini par «bourdon terrestre» à l'une des deux q.), 55; Mo 1-23, 37 (-ôⁿ 478, mais *mukrō* 479), 42, 64, 79 (var. *stavō*); S 1-29, 37; Ch 4 (var. *tawō*), 63, '64; Th '2, 5-29, 53; Ni 1, 19 (*tâō* 478; *taō* 479), 20 (Ard.), 33-39, 72, 90, 112; Ph 6, '13, '21, 45 (var. *tawō*), 81 (var. *tayâ*); D 68; Ma 53; Vi 2, 16 (-ô.), 38, 47 | *-ô* To 78 (*tâ-*) | *-ô* To 27 | *-ê_o* / *-ê_a* To 73 | *-ê_o* To 1, 39 | *-ô/-â* Na 99 | *-ô/-â_w* No 2 | *-ô/-â_w* To 37 | *-â/-â_w* No

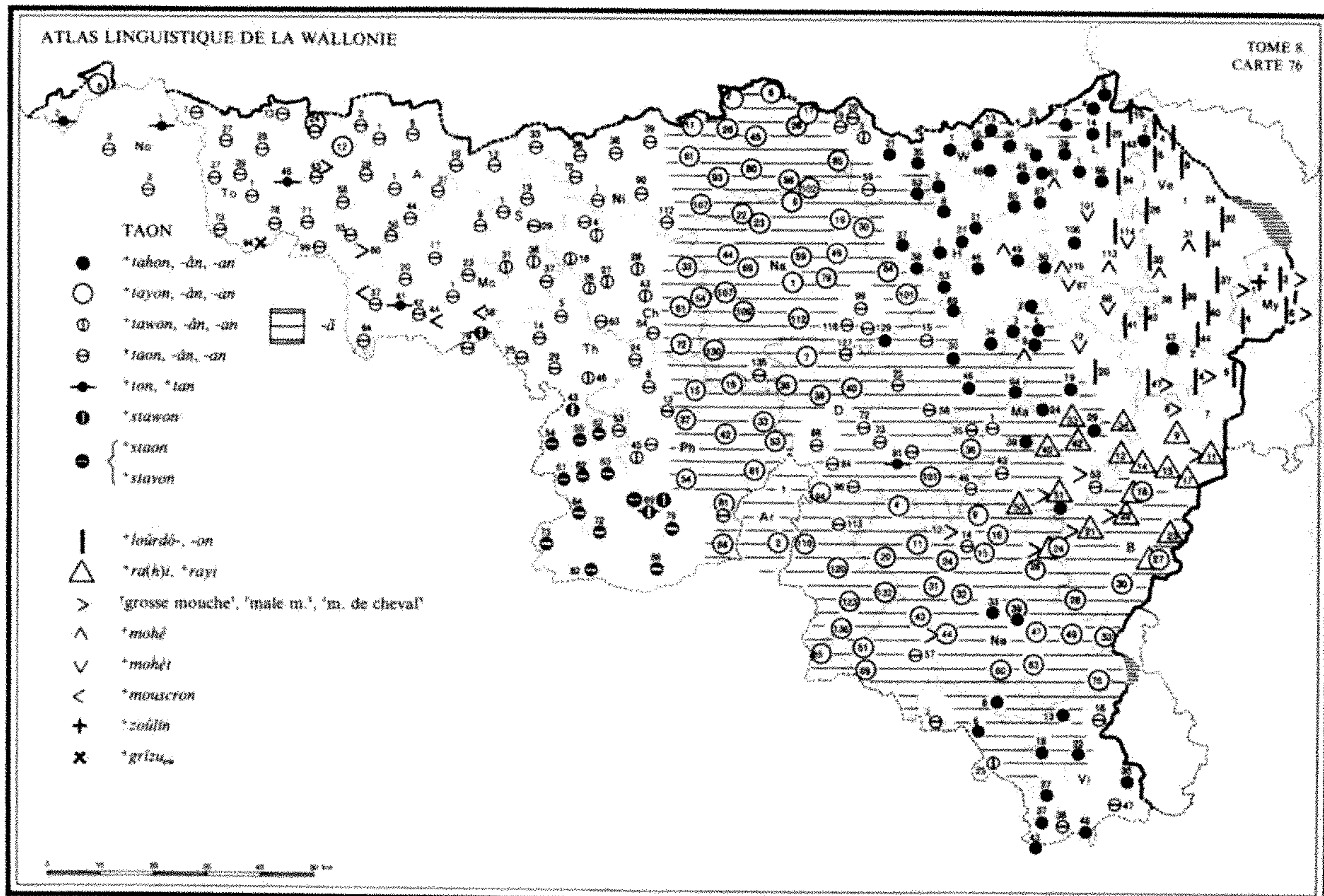

3 | -â_w Ni 20 | -â/-â D 58, 113 | -â No 1 (var. *tô*); Na 116, 127, 129 (var. *ta_nâ*), 135; D 15, 25, 72, 73, 81 (var. *tâ*), 84, 96; W 59 (-â_n); Ma 1, 35, 43, 46; Ne 14, 57.

= V. *ton, *tan ...: *tô* No 1 (var. *taâ*); To 48 | -ê_âw To 2 | *tâ* Mo 41; D 81 (var. *ta.â*)⁴.

A.⁵ a. *sta(w)on ...: *stawô* Th 43; Ph 69 (var. *sta.ô*, *stavô*), 86 (var. *sta.ô*) | *sta.ô* Th '52, '55, '61, 62, '63, 64-82; Ph 69, 79, 86 | -ô/-â Th 54 || b. *stavon: *stavô* Mo 79 (var. *taô*); Ph 69.

B.⁶ *loûrdô, -on ...: *lûrdô*, -ô L 29, '32, 43, 94, 114 (454); Ve '2-'4 (id.), 8, 35, 37, 39-47; My 3, 4, 6 («petite mouche»); B 4-5 | *lûr-* L 19; Ve 6 (ou *grô* ~) | *lûr-/lur-* Ve 26 (-ô) | *lûr-/lur-* Ma 20 | *lurdôⁿ* Ve 32, 34.

C.⁷ a. *ra(h)i ...: *rahi* Ma '33, '34, 42, 51; B 9, 11, 12, '14 (ou -yi), 21 (Roum.) | -i B 11 | *rahi* / *rai* Ma 40 | *rai* B '17, 23 (var. -yi), 27 (mais *tayâ* 479) || b. *rayi: *rayi* Ma '50; B '14, 15, 16, '20, 21 (Wigny), 22 (petit et gris), 24 (D. Henry, mais *tayâ* 479); Ne '18.

D.⁸ 1. 'grosse mouche': *grôs* Ma 51 (ou A, ou C); B 4 (ou B); 'male mouche': *mâl* My 1, 3, 6; 'm. de cheval' To 43; A '18, 60 (ou 'm. de

bois'); Ve 47 (ou B); My 1; Ma 53 (ou A); B 6, 11 (St.), 21, 22 (*grôs* ~; comp. C), 24; Ne '12, 44; 'mouche de bois' A 60.

2. *mohê⁹ ...: *mohê* L 61 (s'attaque au cheval), 113, 116; Ma 9 (petit taon, dans les bois) | -ê H 49; Ve 35 | -e Ve 31.

3. *mohêt⁹: *mohêt* H 67, 68; L 101 (mieux que A), 114; Ma 12.

3. *mou(s)cron⁹: *moukrô* Mo 44 (?) | *moukrô* Mo 37 (479, mais A 478), 58.

E. *zoûlin¹⁰: *zûlê* My 1 (H. Cun., mais 'mâle mouche' J. Dombret; 'mouche de cheval' F. Dandrifosse).

F. *grîzuou¹¹: *grîzuou* / -û_{ou} To 94.

¹ Les var. entre les deux q. figurent dans le tableau. Qqs autres var. proviennent de la q. 480 «frelon» (v. not. 125, L) et de la q. 454 «œstre» (v. not. 134 HYPODERME DU BŒUF, n. 1), ces insectes étant fréqu' confondus. Dans les arr. de To et A, le mot 'taon' a été donné au sens 'bourdon'; v. not. 120, n. 16.

² FEW 13/1, 3b *tâbân* u.s. Les aboutissements belgo-rom. appellent qqs rem.: 1° le

trait¹ du *b* intervocalique postule une réfection en *tābōne* du class. *tābānus*, laquelle paraît ancienne (FEW 13/1, 6a); en effet, *b* intervoc. + voy. vélaire se mue en *h*, *y*, *w* dans tout le domaine, et, même lorsque ces cons. ou semi-cons. s'affaiblissent, l'hiatus se conserve (sauf en qqs formes classées sous V). Comp. afr. *taon* > fr. 'tan' (FOUCHÉ, *Phon.* 340 et 619). Sur ce point, la situation de 'taon' est donc très différente de celle de 'mûr' (ALW 1, c. 66), mot pour lequel les formes de *t.* long (+*mawour*, -*ôr*, -*eur*...) n'occupent qu'une aire limitée à l'est. On confrontera 'taon' avec 'paon' (vol. ult.). V. aussi n. 3; — 2° les var. dans le timbre de la voy. tonique ne correspondent pas aux var. régulières de /*ō*/: v., en effet, la vaste zone -*ā* hachurée sur la carte et comp. ALW 1, c. 76 POISSON. Un problème analogue a été abordé à propos de 'fouillon' taupe (not. 44, spécial¹ n. 3), mot dans lequel la finale se présente fréqu¹ sous les var. -*ā*, -*ā*.

³ Pour *h* comblant un hiatus en domaine liég., v. REMACLE, *h*₂, 100-101 et A. GREIVE, *Etymologische Untersuchungen zum französische h aspiré*, Heidelberg, 1970, 90-91.

⁴ Aux formes du tableau, ajouter COPP. +*tavion*, var. qui n'a pas été relevée par l'EH, synonym. +*tawon* (= forme de l'EH pour Ni 1). Comp. encore PIRS. «*taon*» [*taō*?] taon des bœufs (EH: +*tayan*), opposé à +*tayan*, synonym. +*tayan-couzin* libellule (à interpréter 'taillant': v. not. 154, n. 12). — Blasons populaires: 'taons' désigne les habitants de Ne '36 et de Mortehan (hameau de Ne '73).

⁵ FEW, 13/1, 7a, n. 15 propose, sous une forme interrogative, d'expliquer l'altération de l'initiale par la contamination de +*estèfe* aiguillon (v. not. 9, *H* [à Ch 27: +*estèflot*]; not. 21 PIQUER [+*stèflè*, part. passé, relevé en quatre pts du Centre]; ALW 1, c. 48 GUÊPE). Comme la zone de +*estèfe* et dér. (restreinte) ne recouvre pas celle de 'estaon', il semble préférable d'assigner une autre origine à cette var. On comparera l'altération de 'taon' en 'estaon', à celle de 'pinson' en 'espinson' (not. 60), de 'cherdin' en 'escherdin' (not. 61), etc. — La forme *stē₆w* To 73 de ALW 1, c. 48 représente aussi 'estaon'.

⁶ Quand ils sont en train de piquer, les

taons se laissent tuer facil¹, d'où l'appellation de «lourdaud». FEW 5, 466a *lūrīdus* note erron¹ Malm. verv. *lurdâ*, d'après ALF 1281. Comp. DL +*loûrdô* (Ve) taon [suff. '-aud'] à +*loûrdâ*, -*âde* lourdaud [suff. '-ard(e)']. Les formes en -*ô* s'expliquent par substitution de suff. À Ve 6, 8, le suff. est soit '-aud', soit '-on' (= *ô*). — Notation douteuse: «*lurdon*» Ve '15.

⁷ Étym.? Pourraient orienter la recherche la présence d'un -*h*- primaire ou comblant un hiatus, comme dans +*tahon*, et la finale -*i* bref, en des pts où '-ier' se présente sous la forme -*ī*. V., à propos du NL *Rahier* [Ve 42] (w. *Rahîr*), les solutions examinées par REMACLE, BTD 49, 1975, 120-2. — Blason: +*rayis* est le surnom des habitants de Tony [hameau de B '20] et d'Engreux [hameau de B 16].

⁸ Pour 'mouche', v. ALW 1, c. 64; pour 'cheval', v. vol. ult. — Le syntagme 'male mouche' s'applique aussi à l'hypoderme du bœuf; v. not. 134, *A*, 1. — Le syntagme 'mouche de cheval' est attesté au sens 'taon' dans DFL, LÉON. (où la définition 'mouche hippobosque' est fautive), DASC., *Ins.*, etc. et FEW 6/3, 250a *mūsca*; il a aussi été relevé au sens 'frelon' (not. 125, *L*, 3). On a inclus dans le tableau plusieurs rép. provenant de cette not. (pts en italique).

⁹ Dér. en '-eau' (2), en '-et' (3), en '-eron' (4) de 'mouche'. Seul le premier est signalé avec le sens 'taon' par FEW 6/3, 251b. Le t. 4 a plus fréqu¹ le sens 'mouche, moustique'; v. not. 136, *A*, 3 et 137, *A*, 4.

¹⁰ Rép. peu sûre. Dér. en '-in' (?) de +*zoûler* bourdonner (v. not. 20, *A'*, a). La finale -*ē* rappelle par ailleurs celle de +*singlin* sanglier; v. not. 26, n. 5.

¹¹ Propr¹ 'griseau'; comp. la forme du suff. à celle de ALW 1, c. 11 (-*ëllu* > -*é_u* To 94). Porter le mot FEW 16, 82 **gris*.

¹³ Réponses approximatives: 1° 'mouche' To 6 (479); *A* 44 (id.); — 2° 'moustique' Th 25 (479). V. not. 136, *A*, 4; — 3° +*wèrbâ* Ve 38: larve de l'hypoderme du bœuf, puis hypoderme lui-même. V. not. 134, *D*; — 4° 'mâleton' To '71 («gros taon jaune»). V. not. 120 BOURDON, *A*, 4; — 5° +*wândion* H '26. V. not. 145 PUNAISE, *A*; — 6° +*tikèt* Ve 24 (478, et +*tinan* 479): tique. Cet acarien fera l'objet

d'une not. dans le vol. consacré aux animaux domestiques; — 7° *+tinan* Ve 24; B 3, '3: même sens. V. REM., *Gloss.*: sans doute dér. de 'tenir'. — Espèce de taon: 'borgne taon': *bõñ* Ne 33 (taon de bœuf), 76 (différent de *+bizète* [not. 134, B, a]); Vi '21 (se laisse écraser facil¹): 'borgne *+rahi*': *bwañ* B 11. V. HAUST, *Chestr.* *+bõgne t.* taon du bœuf de la grosseur d'une mouche ordinaire. Le même dictionnaire distingue le *+gros t.* qui «fait son nid en terre et secrète du miel»: quid? —

Expressions: *+sucî come on t.* L 66; *+t'ès co pus odant* [ennuyeux, lassant; de 'hoder', FEW 16, 216b *h o d d ô n] *k'in t.* Na 107; *+fè dès mohes a deûs cous* [à deux culs] *èt dès t. a deûs-orèyes!* L 45. — Croyances: *+li crâs mârâdi, i fât magnî dal djote* [du chou] *po n' nègn èsse picî dès tahons* W 10 (var.: --- *èsse magnî dès picots* [altise du chou: v. not. 144, E, 1] W '9); *+dj'a vu in t. a tchu blânc* [comp. not. 120 BOURDON, ADD.]; *c'èst sè^{ne} d'eune nouv^eèle* To 73.

136. MOUSTIQUE, COUSIN

Q. G. 468 «moustique, cousin; les moustiques piquent (mordent)».

La q. 468 interroge sur deux familles d'insectes: les moustiques, dont les femelles piquent, et les tipules, couramment appelées *cousins*, qui ne piquent pas. Sa formulation a favorisé l'apparition des mots 'moustique' et 'cousin', empruntés au fr., aux dépens des t. indigènes: *+mohète*, *+plukète*, etc. Les lacunes sont partiellement comblées par la not. 137 «MOUCHERON DU SOIR». On comparera aussi la présente not. à la not. 155 ÉPHÉMÈRE.

A.¹ 1. 'mouche' Na 109, 135 (?); L '32; My 2 (v. *kròhtē*) || 2. 'mouchette': *mòhèt* D 34; H 38 (~ *dé plêf* de pluie), 68; L 4, 7, 61, 94, 106; Ve 24, 31, 32 (différent de *mòhè*), 35, 40, 42; My 1; Ma 12, 19, 24 (-*et*) | -*çèt* Ve 34; My 4; B 5-7 | -*šèt* Ve 47; Ma 39; B 9, 11, 23, 27 | *moušèt* D 101; Ma 39, 46; B 33; Ne 43, 57; Vi 13 | -*çèt* Vi 38 || 3. *+mohê* ...: *mòhê* Ve 38 | -*e* Ve 32 (en fagne) | -*çè* Ve 34 (-*ê* à Solw.: *+dj'a stu hègnèye d'on* ~; en fagne, s'attaque aux bêtes) || 3. a. 'moucheron': *moušrō* Vi 46 | -*ā* Vi 6 | -*añ* Vi 13 | *mouškrōñ* Mo 44 | *moukrō* No 1, 3; Mo 1, 20 | -*ēō* To 73 | -*ēō* To 94 | -*ēōw* To 2 | -*ēōw* No 2 | -*ēō* To 27 | -*ā* To 37 | -*āw* To 6 || b. *+mouk'rinchō*²: *moukrēšō* To 7 || 4. 'moustique': *mouštik* A 12; S 6; Th 25, 29, 46, 53, 62, 64, 73, 82; Ni 33; Na 99, 101, 129, 130; Ph 15, 16 (*mouš-*), 33, 53 (-*ik*), 54, 69, 81, 84; Ar; D 15, 30, 40, 58, 68, 81, 94, 110-123, 132 (-*èk*), 136; W '42; H 8, 37 (-*ik*), 69; L 39, 101, 114; Ma 1, 20, 29, 40, 43, 53; B 22, 24; Ne 20, 26, 44, 49, 63-69; Vi 2, 18, '36, 37, 43.

B.³ 1. *+plukète*, *+pli-*: *plukèt* Ne 39 (petite

mouchette noire en été, méchante) | *pli-* Ma 36; Ne 11 || 2. *+pluk'ron*: *plukrō* To 13, 28, 39 (-*èō*), 48 (t. générique pour toutes les bestioles qui piquent); A '10 (-*oñ*).

C.⁴ *+pik'ron* ...: *pikrō* To 43, 58, '71, 99; A 1-7, 12 (et *grā* ~ cousin), '13, '18, '20, 37-55; Mo 9, 17, 23; S 1, 6, 10, 19-37; Ch sauf 16; Th '2, 5, 14, 24, 54; Ni 36-39, 61, 90, 107, 112; Na 1, 44, 69, 107; Ph 6, 45, 81 (cousin) | -*ēō* To 78 (*plā-*) | -*ēō* To 27 | -*èō* To 1 | *pukrō* To 24 | *pé-* Ni 1 | *pèkērō* Ni '9.

D.⁵ *+long-né*: *lō né* Ni 20 (et Ard.); W 3 | *lō nē* Ni 19.

E.⁶ 1. *+crokē*: *kròkē* My 3 (ou ~ *t fañ*) || 2. *+croh'tê*: *kròhtē* My 2.

F.⁷ *+hawê*: *hawê* H 21 (grand moustique).

G.⁸ 1. a. *+couzin* ...: *kuzē* passim | -*èñ* Mo 41, 42; L 35, 39 | -*èñ* Mo 37 | -*èñ* S 19 | -*é* Mo 44, 58, 79; Ni 20, 85, '102; Na 22, 30, 49; Ph 42; W 3 | -*éⁿ* Ni 2, '5, 17, 26, 28, '29, 45, 80, '97, 98; Na 6, 19, '20, 23; W 30 | -*éⁿ* Ni 6 || b. *+cuzin*, *+ki-* ...: *kuzē* Na 127; D 7; H 1; L 1, 7, 35 (-*èñ*); Ve 6 (-*é*), 26 (-*éⁿ*), 47; B 4; Ne '23 | *kā-* H 21 (petit moustique), 27, '28 | *kāzāñ* / *kē-* W 63 | *kēzē* W 21 | *kizē* L 66 | -*èñ* W 1 || 2. *+mon-cuzin*: *mō kēzē* W '36 || 3. *+tère-couzé*: *tēr kuzé* Na 59 (rare).

H.⁹ *+zinzin*: *zēzē* Vi 16, 22, 35¹⁰.

¹ 'mouche' (ALW 1, c. 64), dér. en '-ette' (2), en '-eau' (3; v. aussi 'moucheau' taon, not. 135, D, 2), en '-eron' (4) et 'moustique' (< *'mouskite') (5). V. FEW 6/3, 248a (1: pas le

sens 'moustique'), 250a (4), 251a (2), b (3), 257a (5) *m ū s c a*.

² V. MAES *+mouk'rinchô* 1. moucheron (synon. *+mouk'ron*); 2. cousin, moustique; [...] 3. pseudonyme du Mouscronnois. — La forme, qui répond littéral¹ à 'moucheron-c-eau' ('Mouscron-c-eau', sens 3), est dérivée sur le modèle des suffixés en *-icēllu*. Elle figure sans commentaire FEW 6/3, 253a *m ū s c a*. — Pour *-ō* (*+mouk'ron*) > *-ē-* (*+mouk'rinchô*), comp. var. pic. de /ō/ (*ēō*...), dans 'moucheron' et ALW 1, c. 76 POISSON.

³ Dér. en '-ette' (1) et en '-eron' (2) (peut-être sous l'influence de 'piqueur', 'moucheron') du v. *plukier* béqueter, picoter (nam. 15^e s.), *plusquier* (flandr. 15^e s.); biffer les formes du FEW 21, 273a (transcrites d'après l'ALF, et fort imprécises) et porter les dér. nominaux FEW 8, 507b **pīlūcare*. Au plan phonétique, noter la conservation du *k*. — Les mentions du premier t. sont plus nombreuses à la not. 137, B, 1; v. aussi not. 155, D, 1, où les gloses indiquent qu'il s'agit d'un insecte piqueur, et non de l'éphémère.

⁴ Dér. en '-eron' de 'piqueur'. FEW 8, 435b **pīkkare* relève le sens 'moucheron qui pique' [= 'moustique'] dans BAL, DEPR.-NOP. et DELM. V. aussi BALLE et COPP.

⁵ Littéral¹ 'long-nez', appellation qui réfère, comme les deux suivantes, à la longue trompe pointant vers l'avant qui permet à l'insecte d'aspirer le sang des mammifères. Ajouter ce sens FEW 7, 35a *nāsus*, auprès de [frm.] *long-nez* sorte de serpent de Surinam; singe nasique.

⁶ Dér. en '-eau' (1) et en '-eteau' (2) de 'croc'; pour le sens premier, v. SCIUS *+crokê* croc, instrument de fer dont on se sert pour y pendre ou pour y attacher qqch.; longue

perche au bout de laquelle il y a un crochet, et FEW 16, 397b **krôk*. Ajouter le sens 'moustique' FEW 16, 398a. La dénomination fait référence à la piqure de l'insecte; comp. le t. suivant, et v. de même *+fon.nèt*, *-on* frelon (not. 125, A), *+fourch'ré* id. (B) et peut-être *+anglès* id. (C).

⁷ Littéral¹ 'hou-eau'. V. DL *+hawe*, *-ê*, *-etê* houe, hoyau, et porter le sens 'moustique' FEW 16, 185b **hawa*.

⁸ Comp. la not. COUSIN (t. de parenté), dans un vol. ult.; noter les formes en *+cu-*, *+ki-* à l'est. Sous 2 et 3, 'mon-cousin' (comp. 'ma-tante', 'mon-oncle'...) et 'tendre-cousin'. Ajouter ces composés FEW 2/2, 1494b *cūlex* (> **cūlicīnus* > 'cousin' au sens 'moustique').

⁹ Réduplication de la finale de 'cousin' (cf. formes de ce type sous *consobrīnus*, FEW 2/2, 1073b), ou bien dér. onomatopéique: comp. *+zinzouner* bourdonner (not. 20, n. 4). V. Gloss. S^t-Lég. *+zin-zin* moustique, cousin: *+lès* ~ *dansant d'liè la lampe*.

¹⁰ Réponses approximatives: 1^o *+tahon* L 2; *+lourdô* Ve 6 (gros comme des «mouches de maison»; *+i hègnèt lès vatches*). V. not. 135, A, B; — 2^o *+costîre* B 27. V. not. 130, C; 132, A; 137, n. 11. — Espèce de moustique (?): *+pèpinwè* L 66. V. DL (d'après G) «sorte de petite mouche qu'on trouve dans les houillères». Scheler, éd. de GRANDGAGNAGE, suggérerait de reconnaître en ce mot un dér. de *+pèpin* aiguillon (cf. ici not. 9, E, 1). On préférera le rattacher à la famille des termes classés à la not. 130 COCCINELLE, J, et rattachés jusqu'ici au néerl. *piepauw*; la forme aura peut-être secondair¹ subi l'attraction de *+pèpin* aiguillon.

137. «MOUCHERON DU SOIR»

Q. G. 476 «les mouchérons du soir (espèces de cousins ...)».

La plupart des rép. à la q. «mouchérons du soir» désignent soit le moustique, soit la tipule (ou cousin). Aussi retrouve-t-on certains des t. lexicaux de la not. précédente. Cependant la présente not. est plus riche, en particulier pour les appellations de la tipule. — Qqs rép. doi-

vent s'appliquer à d'autres insectes, qu'il n'est pas souvent possible d'identifier avec précision¹.

◆ ALF 877; ALLR 199.

A. 1. 'mouchette (de la nuit)'. *+mohète*,

-chète, +mouchète ...: *mòhèt* D 34, 64 (+*èle picèt, +èle brouyèt*); W 1, '42, 63; H 1, 21-37, '39, 49, 53, 68; L 1, 2, 7, 29, 39, 61, 85, 87, 94 (*pititè ~*), 101, 113, 116; Ve 1, 24, 26, 31, 32, 34 (var. *-xèt*), 35, 37-40, 41 (var. *-xèt*), 42 ('les m.' +*hagnèt*), 44; My 1, 2; Ma 12, 19, 24 | *-xèt* My 4, 6; Ma 20, 29; B 2, '3 | *-šèt* Ni 17, 26, 28, 85, 93, 98; Na '20, 49, 59, 79, 99, 101, 116-129; D 15, 30, 40 (~ +*d'oradje* [v. not. 155 ÉPHÉMÈRE, C, 4]), 46, 58; W 3, 59; H 8; Ma 1, 40, 43; B 9, 11, '14, 15, 21-30 | *moušèt* A 37; Mo 1, 17, 37, 41, 42, 64; S 1, 31-37; Ch 43, '54, 61, '64; Th 5, 14, 24-29, 43 (~ +*d'oradje* [v. not. 155, C, 4]), 46-54, 64, 73, 82; Ni 33, 107; Na 1, 44, 69, 107-112, 130; Ph 6-16, 37, 42, 53, 54, 69, 81-86; Ar; D 7, 38, 68, 81-96, 101, 113, 136; Ma 36, 53 (~ +*dol vèsprèye*); Ne 20, 43, 44, 49, 51, 57, 63, 69; Vi 2, 8, 18, 37, 38 (*-cèt*) | *-et* Ni 20; Na 135; Ph 33, 45, 79; D 132 || 2. 'mouchet': *mòhè* L 114 || 3. 'moucheau': *mòhè* L 4 || 4. a. 'moucheron': *moušrò* Ch 4; Vi '36 | *-oŋ* Vi 27 | *-ā* Vi 25 | *-āŋ* Vi '21, 22 | *-aⁿ* Vi 13 | *mouškrò* Mo 20 (mouches qui piquent), 44 (taon) | *moukrò* No 1 | *-ē_o* To 94 | *-ē_o* No 2 (*grā ~*) | *-ā_w* || b. 'm. du soir': *moukrò* To 2 (*-ā*), 27, 37 || c. 'm. de la nuit': *moušrò* Vi 43 | *-ā* Vi 6 || 5. +**moucrinchô**: *moukrēšò* To 7 || 6. +**moustike**: *mouštik* Ne 49 (autour des lampes).

B. 1. +**plukète, +pli-** ...: *plukèt* Ne 26, 31, 47 (très petite mouchette qui pique le soir, dans les champs, près des bois), 60 | *-kat* Ne 15, 16 (+*lès ~s agnant*) | *plikèt* Ma 36, 46 (?); Ne 9, 11 (+*lès ~s astint mèchantes*), 14, 32 || 2. +**pluk'ron**: *plukrò* To 48 (toutes les bestioles qui piquent).

C. +**pik'ron** ...: *pikrò* To 58, '71, 99; A 7, 12, '13 (+*lès ~s danstè*), '18 ('~ de nuit'), '20, 28 ('~ du soir'), 44, 50 (?), '52; Mo 1; S 6-29; Ch 16, 27, 72; Ni 1, 11 (*pā-*), 36-39, 61, 112; Ma 35 | *piékrēō* To 78.

D. +**long-né**: *lō nē* Ni 19 (--- *nē*), 20 (Ard.: grand moucheron).

= E.² +**leû**: *lā* L 43; Ve 8; B 2-'3 («grand insecte à ailes et à longues pattes qui s'approche des lampes») | *lā* Ve 26 (q. 468).

F.³ 1. +**fâtcheû, +fô-, +fôkeû**: *fācā* D 64 (synon. de *grā kizē* q. 457 «faucheux») | *fō-* D '103-'104 (q. 457: insecte à longues pattes qui vole autour des lampes); Ne 9 (q. 457: id.), 24

| *fōkē* S 31 (q. 457: espèce de cousin à longues pattes).

2. +**fâtcheûse, +fô-**: *fācās* B '17, 22 (insecte à longues pattes qui vole --- J.H., mais faucheux enq. compl.), '26 (grand moustique), 28 (q. 457: insecte ailé), 30 (q. 457: moustique à longues pattes); Ne '18 (q. 457: id.) | *fō-* Ne 33, 39.

G.⁴ +**cizète**: *sizèt* H 69; B 6 (moucheron à longues pattes et ailes qui vole le soir autour des lampes).

H.⁵ a. +**marhâ, -chô**: *marhâ* W 30 (insecte qui vole le soir); Ma 24 (moucheron à longues pattes ---) | *maršò* Ni 6, '9 || b. +**grand marhâ sins clâ**: *grā marhā sē klā* H '28.

I.⁶ 1. +**grand-pere** ...: *grā per* To 24 (grand insecte à longues pattes qui tourne le soir autour de la lampe) | *grā pâr* A 2 (id.), '10 (q. 457: insecte qui vole dans les haies en été) || 2. +**grand-mère**: *grā mēr* Ma 39 (moustique à grandes pattes et longues ailes).

J.⁷ +**n'mwazèle**: *nmwazèl* B '17 (ou *fācās*).

K.⁸ +**couzin**: *kuzē* No 2 (*-ē^o*), 3 (id.: genre d'abeille qui ne pique pas); To 6 (*-ē_y*); A 12 (*-ēⁿ*); Mo 58 (*-ē*); S 1, 6, 19 (*-ē_y*); Ni 45 (*-ēⁿ*), '97 (*-ēⁿ*); Na 19 (*-ēⁿ*); D 25 (?), 120, 123; W 66; H '42; L 45, 66 (*ki-*); Ne 65.

L.⁸ +**zinzin**: *zēzē* Vi 35.

M.⁹ +**chorchîre**: *šorsīr* To 73 (vole le soir autour des lampes).

N.¹⁰ +**doguèt**: *dògè* B 2, '3¹¹.

¹ Pour le commentaire des t. A-D, on se reportera à la not. précédente; sous A, 1, l'italique signale les pts où le substantif est déterminé par le compl' 'de la nuit' (formes: ALW 3, not. 136). — Les notes portant sur les autres t. renvoient le plus souvent à celles qui y correspondent à la not. 160 FAUCHEUX, où on trouvera un commentaire plus détaillé.

² V. REM., *Gloss.* +*leû* tipule, et comp. not. 160, T. Porter le sens 'tipule' FEW 5, 460a lū p us.

³ V. HAUST, *Chestr.* +*fautcheû* espèce d'insecte, moustique à longues pattes; id. à Ne 47, mais *-eûse* Ne 47 (Molinfain). Comp. not. 160, A, et porter le sens 'tipule' FEW 3, 378a *falcare.

⁴ V. DASC., *Ins.* +*cizète* au sens 'moustique

qui vole de bas en haut' (autre sens: 'hydro-mètre', not. 160, *M*). Comp. encore not. 154 LIBELLULE, *C*, 1; ajouter le sens 'tipule' FEW 2/1, 40b *caesellum.

⁵ Parce qu'insecte de la nuit? V. d'autres sens de ce t. lexical aux not. 121 FOURMI, *ADD.*; 129 BOUSIER, *D*; 149 BLATTE, *E*, etc. Ajouter le sens 'tipule' FEW 16, 518b *marhskalk.

⁶ Comp. not. 160, *N-N'*, et ajouter le sens 'tipule' FEW 4, 222a grandis. Il faut peut-être mettre ces désignations en rapport avec 'cousin' (ici *K*; not. 136, *G*). Comp. ard. *parent[s]* capitules de bardane, FEW 2/2, 1495a cūlex, «synonymal ableitung nach cousin 'vetter'».

⁷ Comp. not. 160, *O*. Ajouter le sens 'tipule' FEW 3, 134a *domnicella.

⁸ V. not. 136, *G* et *H*.

⁹ Propr. 'sorcière'; sens? Comp. not. 139 PAPILLON, *ADD.*, 4 ('papillon de nuit').

¹⁰ Dér. de 'doguer' heurter; sens? Comp. not. 139, *ADD.*, 6 (papillon de nuit qui vient +doguer la lampe allumée; v., pour ce verbe, FEW 15/2, 64ab dōcken) et not. 154 LIBELLULE, *J*.

¹¹ Si *M* et *N* désignent peut-être des papillons de nuit, d'autres rép. ont certain. ce sens: elles ont été portées à la not. concernée. — Qqs rép. à la q. 476 sont approximatives ou demeurent obscures: 1° twitch' *H* 2: sens et étym.?; — 2° sāvadje pan *W* 10; littéral'

'sauvage pain'. Quid?; — 3° +chinchèrlout *A* 28, défini par 'moucheron du fumier'. Le mot correspond peut-être à 'cincelot', dér. de 'cincelle' avec *r* adventice (cf. FEW 14, 664a zinzala: 'cincelle' et dér. sont bien représentés en pic.). On pourrait aussi, vu le sens, y reconnaître un représentant de 'cincelot' petit fermier (cf. DEPR.-NOP., REN. +cinsèrlot, etc.; ALW 9, 19b); — 4° 'puceron' *Mo* 64: confondu avec 'piqueron'? V. not. 144. — Par ailleurs, la q. 457 «faucheux» ajoute qqs rép. (accompagnées de précisions du t. «moustique à longues pattes», «insecte à longues pattes qui vole autour des lampes»). Outre les t. qui figurent déjà dans le tableau (v. indications d'origine entre parenthèses), on note: 1° +mèz'reû: mèzrê *L* 1 (synon. de +cuzin pour *A. Gobiet*): v. not. 160, *E*; — 2° +fiy'rèsse *Ma* 51 (Ortheuville, Nic. Charneux): comp. not. 160, *J*; — 3° +costîre: kòstîr *L* 114: comp. not. 160, *L*; — 4° +amoureuxse: amuràs *B* 28: comp. not. 160, *P*; — 5° +martin: martê *S* 1: comp. not. 160, *S*; — 6° +wèl'leû, -è: wèllê *Ve* 37; -è *Ni* 80: comp. not. 160, *V*; — 7° +tèlèfone *B* 28 (ou +amoureuxse): motivation? — Présages de beau temps: 'les mouchérons volent, il va faire beau' *To* '71; '--- volent a l'nut' ---' *W* 30; '--- +soûyt' [scient (de leurs longues pattes)] ---' *Mo* 9; +mochète dal nêt anonce li bia tins *Na* 30; — 'les mouchérons mordent, il fera bon demain' *B* 7. Autre interprétation de ce signe: v. not. 155, n. 11.

138. PUCE (carte 77)

Q. G. 471 «puce».

'puce' partout. Comp. la zone où *û* conserve son caractère vélaire à celle des mots 'fêtu' (ALW 1, c. 41), 'perdu' (ALW 1, c. 71). Noter ici l'insertion de *i* (d'où +pwice) dans un îlot situé en bordure s.-o de la zone -*u*-; un traitement semblable s'est opéré dans 'où ce' (liég. arch. +ou-ce, auj. +wice), dans +pous' puits (var. +pwis'). La voy. s'allonge en gaum.

◆ ALF 1100; FEW 9, 522a pūlex.

I. +pouce ...: pus *Ni* 20; *D* 30, 34, 46, 64, 101; *W* ... sauf 3; *H* ...; *L* ...; *Ve* sauf 31-34;

My; *Ma* ...; *B* 2-23, 27; *Ne* 9, 14-16 | pōs *Ve* 31-34.

II. +pwice: pwis *Ne* 4, '5, '6, 11, 24.

III. a. +puce, -û-, -ê- ...: pus *Mo* 9, 44; *S* 1, 19-37; *Ch* sauf 4, 33; *Th* '2, 5, 24, '32, 53, 62-82; *Ni* 1, '25, 72, 90, '102; *Na* 59 (J.H., -ê-enq. compl.), 69-84, 101-109, 116-129, 135; *Ph* sauf 6; *Ar*; *D* 7-25, 36-40, 58-96, 110-123; *B* 24, 28-33; *Ne* 20, '22, '23, 26, 31, 33, 39, 47, 49, 60-65; *Vi* 2, 18 | -û- *Ni* 19 | -ê- *Ch* 4, 33; *Ni* 11, 26, 36-45, 80-93, '97, 107, 112; *Na* 1-59, '96, 112, 130; *Ph* 6; *Ne* 32, '38, 57 | -ê- *W* 3 |

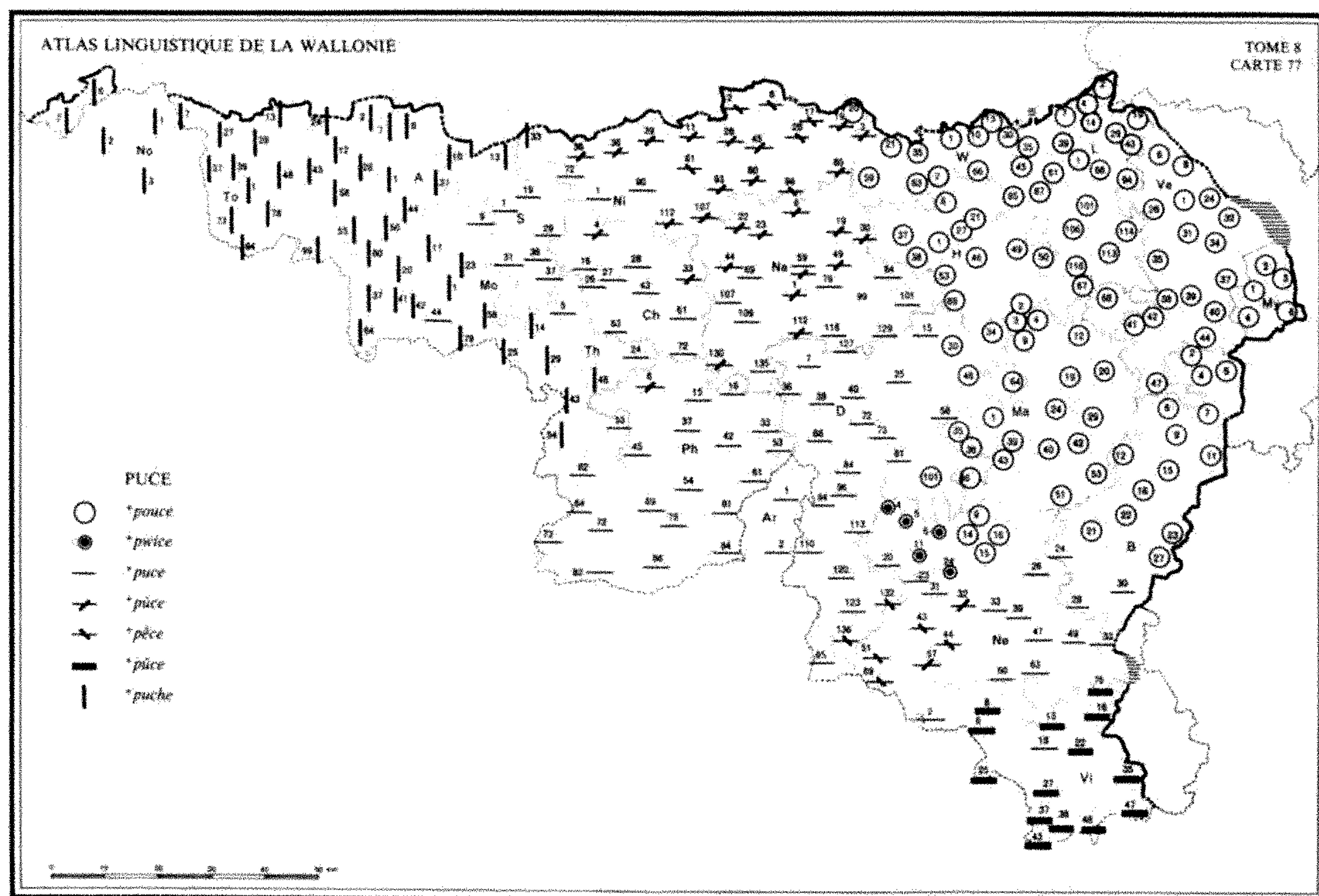

-ê-, -ê- Ni 2, '5, 6, '9, 17, 20, 28, 61, 98; D '129, 132, 136; Ne 43, 44, 51, 69 || b. +**pûce**: *pûs* Ne 76; Vi sauf 2, 18.

= IV. +**puce** ...: *puš* No; To; A; Mo sauf 9, 44; S 6-13; Th 14, 25, 29, 43, 46, 54 | -ê- Ni 33.

139. PAPILLON

Q. G. 464 «papillon».

Une grande partie du domaine connaît 'papillon'. Le mot se présente sous des formes qui sont régulièr^t issues de *papilione* (comp. afr. *paveillon*, *pavillon*, et w. +*awion* et var., à la not. 9) ou bien sous des formes apparentées au frm. *papillon*¹. À l'ouest, l'EH a relevé plusieurs dénominations affectives: ces mots sont originel^t des créations enfantines, dérivées à partir du thème 'papi(II)-¹ ou composées grâce au même radical auquel se joint le radical du verbe 'voler'.

◆ ALF 968; ALLR 193.

A.² 1. I. a. +**pawion**, +**pâw-**, +**pâw-**... +**paw**²-**lion**, +**pâlion**: *pawyô* Ni 2, '5, 6, '9, 11, 17, 26, 28, '29, 45, 61, 80, 93, '97; Na 22, '24, 30, 99-107; D '17, '27 (*pâw-*: de nuit), 30, '32, 34, 64;

H 53, '66; Ve 35-47; My 1 (J.H.), 3, 4; Ma 1 (J.H.), 20, 29, 39, 40 (J.H.), 51, 53; B 2, '3 (*pâw-*), 6, 7 (id.), 9, '10, 11, 12, '14, 16, '17, 21-22 (petit papillon du soir), 24, '26, 30 | -*ôŋ* My 2 | -*oŋ* Ve 34; My 1 | -*oŋ* Ve 32; My 6 | *pâwyô* D '16; H '77; L 113; Ma 19, 24 | *pawlyô* L 114 | *pâliyô* L 87 || b. +**pêwion**: *pêwyô* Na 135; D '23 (à Senenne), 40, 58, 72-81.

II. +**pavion**, +**pâ-**, +**pâ-**, +**pô-**...: *pavyô* Na 1, 19, '20; L 4 (-*oŋ*), '50 (papillon blanc); Ve 1, 31 | *pâ-* Ni 39; D 46; W 21; H 21, 27; L 61 (-*ôŋ*), 85, 94 (-*ôŋ*); Ve '2 (à Aubin-N.), '4 (à St-J.-S.: -*ô*), 6 (-*ô*), 8 (-*ô*), '15, 26; B 4, 5 | *pâ-*, *pâ-* Ni 19, 20; W 1, 10, 13 (-*â*), 30, 35, '36, '39, '42, '45, '56, 59, 63 (-*âŋ*), 66, '73; H 1-8, '23, '26, '36, 37-53, 68, 69 (papillon de nuit); L 35, 45, 106, 116; Ma 2-12, '14, 42 | *pô-* H 67; L 1,

2, 7, 14 (-*â*), 29, 39; Ve 24 (-*ô*ⁿ) | *pô*- L 19, '32, 43 (-*ô*), 66 (-*ô**η*), 101 | *pô*[̇]- Ni 1.

III. a. **+péyon**: *péyô*, *pé*- Mo 9; S 1, 19, 29, 37 (phalène); Th '2 | *pé*- S 36 (de nuit) || b. «*pouyon*» A '20.

IV. **+papion**, **+pâ-**, **+pâ-**, **+pô-**, **+pam-**: *papyô* A 7; Ne 31 (phalène), 32, 44 (J.H.), 57; Vi 38 | *pâ*- Ne 76 (-*â*) | *pâ*- W 3 | *pô*- Ne 26 | *pô*[̇]- Ne 15, 16, '17, 33, 39 (du soir), 47 (-*â*.; -*ô*. à Molinfaing), 63 | *pâ*- Ne 14 (-*ô*ⁿ), 24.

V. **+papi.on**, **+papiyon** ...: *papiô* Vi 43, 46 | *papiô* To 27, 73 | *-piô* To 78 (*pâ*-) | *-piyô* D 136; H '28 (*pâ*-); Ne '38, 51 | *-aⁿη* Vi 13 | *-pi^yâⁿ* Vi 8 | *-pi^yê^o* To 1 | *-pi^yê^o* To 39 | *-piyô* No; To 6-24, 28, 43-58, '71, 99; A 1, 2, 12, '13, '18, 28, 37, 50, '52 (ou *-pi*-), 55; Mo 1 (*-pi*-), 17, 58-79; S 6, 13; Ch 4, 28-61, 72; Th 25, 43, 54-82; Ni 33, 36, 39, 90, 112 (enq. compl.); Na 44, 69; Ph 6-16, 37, '43, 53-69, 84; Ar; D 7, 36, 38, 68, 94, 96, 110-132; Ma 1 (enq. compl.), 36, '48, '49; B 24, 27, 33; Ne 4, '5, '8, 16 (*pô*-), '23, 65, 69; Vi 2, 6, '14 (-*ô*), 23, 35, '36, 37, 43 (ou *-i.ô*), 47 | *-ôⁿ* Vi 16 | *-ôⁿ* A 12; Mo 44 | *-ôⁿ* A 44 | *-oⁿ* A '10; Vi 27 | *-ê^o* No 2; To 73 (enq. compl.) | *-ê^o* Mo 37 | *-ê^o* To 94 | *-â* To 2; Ar 2 | *-â*. Vi '15 | *-âⁿ* Vi 18 | *-âⁿ* Vi 22 | *-aⁿ* Vi '21.

VI. **+papillon** ...: *papilyô* To 37; Ch 63; Ni 98 (-*pê*-), '102, 107, 112 (J.H.); Na 1, 23, 49, 59, 79, 84, 109-130, 135 (néol.); Ph 81; D 15, 25, '27, 84, '91, 101, '103; H 69 (de jour, v. *pâvyô*); Ma 35, 40 (enq. compl.), 43, 46, '47, '50 (*pâ*-); B '1, 15, '17 (néol.), 21 (à Roum.), 22, 23, 28; Ne 9, 11, '12, 20, '22, 39, 43, 44 (enq. compl.), 49, 60, 63 (à Nivelet: *-ô*.), 76 (à Louftémont: *-ô*.); Vi 16 (-*â*), '17 (-*ô*ⁿ).

2. **+papiyote**³: *papiyôt* Mo 23, '32; Ni 38.

3. a. **+papouyête**⁴: *papuyêt* Mo 41, 42 || **+pouyête** ('du bon Dieu'), **+paye**⁵ ---: *puyêt* Mo 41 | --- 'du bon Dieu' Na 6 | *pyêt* --- Ni 85 | *pay* --- Na '20.

4. **+papilâr**⁶: *papilâr* D '103 (*-pi*-); Ne '6 (petit papillon de nuit).

5.⁷ a. **+papi(l)vole**, **+palivole**, **+pari-**, **+para-** ...: *papilvôl* Ch 27 | *papivôl* Th 5 (ou *pani-*, etc.) | *pali-* S 37 (fém.); Th '2 (ordinair¹) | *pari-* Mo 20 (papillon blanc); S 37 (fém.); Th '2 | *para-* To 99 (enfantin); S 36 (fém.); Th '2 || b. **+palvole**, **+par-**, **+pol-**, **+por-**, **+pêl-**, **+pêr-**, **+pir-** ...: *palvôl* A '10 (masc.); S 31 (fém.); Ch

'2, '64 (fém.); Th 14 (fém.), 24; Ni 36 (fém.), 72 (fém.) | *par-* Ph [6 (éphémère)] | *pôl-* A 60; Ch 63 (fém., petit papillon du soir); Th 46 (fém.) | *pôr-* Th 43 (fém., de nuit?) | *pâr-* Ph 45 (fém.) | *pêl-* Ch 26 (fém.); Th 5 | *pêr-* Ch 16; Th 5 | *pir-* Th 53 (*-i*- fém.); Ni '88 (masc.) | *pivôl* Ph '78 || c. **+volvole**, **+col-**: *vôlvôl* A 50 (fém.); Ch 27 (Fd Phil.) | *kôl-* Th 29 (masc.) || d. **+marvolète**: *marvôlêt* S 10 (fém.).

B.⁸ **+plomion**, **+pleumiyon**: *plômyô* Ph 33, 42, 79 | *plâmiyô* Ph 86⁹.

¹ En fr., on explique l'origine du *p* par une réfection savante (FOUCHÉ, *Phon.* 618). En ce qui concerne les formes belgo-romanes, il faut sans doute ranger à part les formes *papyô*, *pô*[̇]-, *pâ*- ... de l'arr. de Ne, qui doivent être issues de *pawyô*, *pô*[̇]-, *pâ*-, comme le sont les formes propr¹ w. *pavyô*, *pâ*-, *pô*[̇]-, *pô*[̇]-.

² FEW 7, 575b sv. *pāpilio*. — Pour les formes classées de I à III, comp. le traitement analogue de 'aiguillon' (not. 9, n. 1). Les formes w. **+awion**, **+pawion** et celles qui en découlent se distinguent des mots fr. *aiguillon* et *pavillon* par l'absence de voy. prétonique interne.

³ Le sens 'papillon' n'est pas attesté pour ce t. FEW, 7, 578a.

⁴ Comp. fr. *papouille* chatouillement, FEW 7, 582b *papp-*.

⁵ La finale *-pouyête* est à l'origine d'une réinterprétation en 'poulette'; le t. 'poule(tte) du bon Dieu' s'applique aussi à la coccinelle (not. 130, A, 4).

⁶ Comp. 'papelart' faux dévot etc., FEW 7, 586a *pappare*.

⁷ Tous ces mots sont apparentés, même si le premier élément est parfois très éloigné de 'papi-'. Sur cette formation, v. BTD 7, 184.

⁸ Dér. en '-illon' de 'plume'. Comp. les sens 'filament de linge; flocon de crasse' (DL et ALW 5, not. 155), 'flocon de neige' (ALW 3, 171a, n. 10), et ajouter le sens 'papillon' FEW 9, 86b *plūma*.

⁹ Aj. **+lulu** W 63 (enfantin). Comp. les sens relevés sous *lū-*, FEW 5, 426b.

ADD. Espèces de papillons¹.

a. Phalène.

1. ⁺*pèlou*²: *pèlū* S 37 | *-ū* Th '2.
 2. a. ⁺*an(d)je*³ ...: *āč* L 43 | *ōč* W '42 | *āš* Ch 43 || b. ⁺*andje di cāvā* [de fenil; ALW 9, 61a]: *āč di kāvā* W 30.
 3. ⁺*cureu*⁴: *kurē* Mo 44.
 4. ⁺*sorcîre*⁵ ou ⁺*macrale*⁶ Ni 20 (Ard.).
 5. ⁺*tchacadet*⁷: *čakade* Th 29 (papillon qui vole le soir autour des lampes; un ~, ⁺*c'est signe de nouvelles*).
 6. ⁺*doguèt*⁸: *dògè* B 4 («deuil»; espèce de papillon?)⁹.
- β. Autres espèces.
1. ⁺*ârtîche*¹⁰: *ārtīč* L 87 (espèce de grand papillon très beau).
 2. ⁺*macrale*⁶: *makral* L '50 (papillon bigarré).
 3. ⁺*chin'wès*: *šinwè* L 66¹¹.

¹ V. aussi, dans le tableau principal, les commentaires accompagnant 'papillon' et les t. apparentés.

² V. DASC., *Ins.*: le même mot désigne aussi des amas de laine sous les lits (cf. ci-dessous, n. 9). Sans doute 'pel-ourd' (dans une région où '-ourd' est une var. de '-ard'): comp. mfr. *pelart* poilu (t. injur.) FEW 8, 513a *pilus*. — Distinguer ce mot de ⁺*pèlou*, *-ou* instrument servant à écorcer les chênes (suff. '-oir'); v. vol. ult.

³ Les rép. liégeoises viennent de la q. 476 «moucheron du soir» (not. 137); celle de W 30 est explicitée par «espèce de petit papillon gris qui vole autour des lampes». — À L 45, d'après DFL, on distingue ⁺*lès-ondjes*, petits et blancs, des ⁺*diâles* (ou *-a-*), gros et noirs.

Pour ⁺*diâle*, v. aussi DASC., *Ins.*, qui relève le mot à Ch 7, 8, 17, 18. Ajouter les mentions w. de 'ange' sous FEW 24, 561b *angēlus* et de 'diable' sous FEW 3, 64b *diabolus*.

⁴ Propr. 'curé', attesté aussi dans DASC., *Ins.* Comp. les sens relevés pour le même mot par FEW 2/2, 1558a *cūra*.

⁵ Ajouter le sens sous FEW 12, 121a *sors*.

⁶ Propr. 'maquerelle' sorcière. Porter le sens sous FEW 16, 503b *makelâre*.

⁷ Dér. de l'onom. *tšak-*, qui évoque le choc des papillons contre la lampe allumée. Comp. le t. suivant, et ranger le mot FEW 13/2, 357a (sous *γ a*).

⁸ Comp. REM., *Gloss.* ⁺*doguèt*, *-a* libellule (ici not. 154, *J*), de ⁺*doguer* heurter. À porter sous FEW 15/1, 64b *docken*.

⁹ Autres désignations: ⁺*bèdot*, propr. mouton DASC., *Ins.*; le mot s'applique aussi aux flocons de crasse en dessous des lits (cf. ci-dessus, n. 2); ⁺*tchafô* gros papillon de nuit Ch 26, DASC., *Ins.* V. not. 83 HIBOU, n. 5. — La q. 476 «moucheron du soir» (not. 137) donne encore: ⁺*pōviô d'nut'* L 66; ⁺*pōpiân* Ne 63 (espèce de petit papillon qui vole autour des lampes); pour la forme, v. le tableau principal, A, 1, IV; ⁺*peuwē* [*pāwē*] Ar 2 (tout petit papillon à ailes blanches qui vole autour des lampes). Étym.?

¹⁰ Quid?

¹¹ V. encore DASC., *Ins.*, qui distingue d'après l'habitat les ⁺*palivoles dès cabus* (piéride du chou), ⁺*dès carotes*, ⁺*dès grangn*, ⁺*dès pavès* (carte géographique, belle-dame), etc. — Autre insecte: ⁺*méd'cin*: *mēsē* B 4 («cantharide»). Pour ce mot, v. not. 156, 1°.

140. CHENILLE (carte 78)

Q. G. 459 «chenille; nid de chenilles; écheniller».

Le domaine belgo-rom. conserve 'honine' (frq. **hundiinna*), correspondant motivationnel du fr. 'chenille' (lat. *canīcula*). Un t. ⁺*roupe* est connu en deux pts du Pays de Herve.

◆ ALF 267; ALPic. 234; BRUN., *Enq.* 303.

A.¹ I. a. ⁺*onène*, ⁺*ô-* ...: *ònèn* To '8, '44 |

-en To 37, 73 (ou *-àn*) | *-ē.n* To 27 | *ònèn* To 7 (*-nē*) | *-en* To 24, 94 (*-nē*) | *-è'n* To 2 | *ònèn* No 1; To 13 || b. ⁺*ounène* ...: *unèn* To '50, '51, '71, '72, '82, '91; A 2, 7, '10, 12 (ou *nun-*), '13, '18, '20, 28, 37, '38, '39, '40, 44, '48, 50, '52; Mo 9, 20 (enq. compl.), '32, 37, 42 (ou *nun-*), 44 (*in nun-*; *dè z un-*), '57, 64, '70, 79; S 6, 10, 13, 19; Ni 33 (*nun-*; ou *ulèn*), '54 | *-en* To 43,

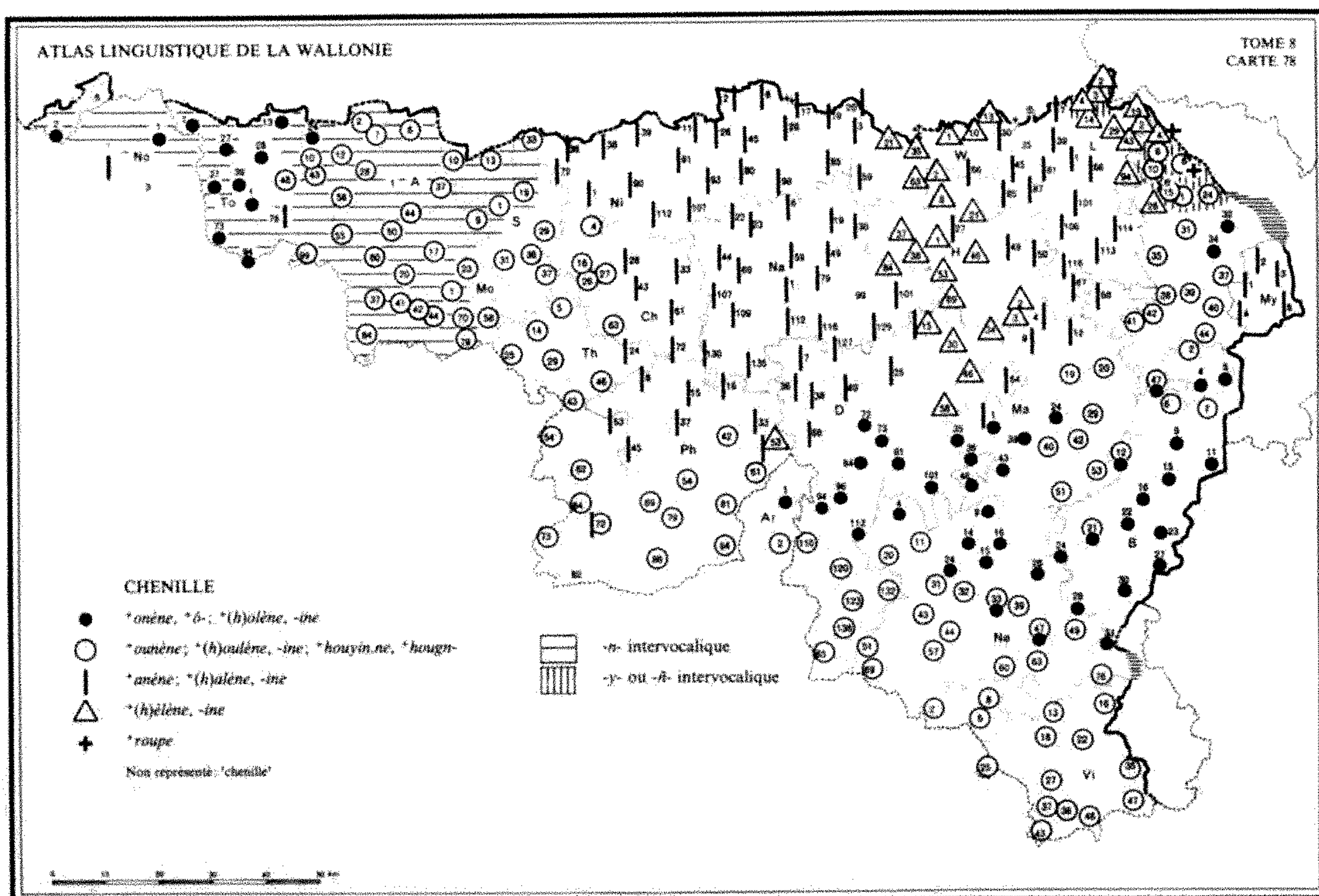

58; A '32, '49, 55, '58; Mo 1, 20 (J.H.); S 1, 13 (ou -èn); Ni '32 | -èⁿ To 99; Mo 17, 41 | -è.n A '52 (J.H.), 60 || c. +anène: anen Th '63 (ou alèn?) | -è/àn No 2 | -è.n To 78.

II. a. +(h)olène, -ine ...: hòlèn Ma 1, '31, 39 | -en Ma '18, '28, '32 | -èⁿ, -èⁿ Ma 24 | -in D '92; Ma 36, '37, '38, 43, '47, '48, '49; B '1, 4, 5, 9, '10, 11, 12 (Baclain), '14, 16, '17, 21, 23 (Moin. et Bourcy, v. (h)ò-, ò-), '25, 30, 33, '34 (Beho); Ne 14, '50 (Lantremange) | -èn Ve 32, 34 | (h)òlin B 15, 23 (enq. compl.), 26, 28, '31; Ne 26 | ò- D '87, '91, 101, '102, '104; Ma 35, 46, '54; B '1, 15, '18, '19, '20, 22, 23 (J.H.), 24, '26, 27; Ne 1, 7, '8, 9, '13, 15, 16, '17, 24, '25, 33 (H. Bigonville; v. (h)u-), '35, '48, '50 | -èn Th '9 (?); Ar 1; D 72, 73, '74, 81, 84, '85, '87, 94, 96, '99, '100, '103, '107, '108, '109, 113; Ne '3, 4, '5, '10 | -en To 28 | -è.n To 1, 39 || b. +(h)oulène, -ine ...: houlèn H '80; Ve 35-42, '43 | -in Ve 40 (Franch.), 44, '45, 47; Ma 19, 20, '21, '22, 29, '33, '34 (Bérismenil), 40, '41, 42, '45, '50, 51, 53; B 2, '3, 6, 7, 12, '13, '20, 21 (Roumont); Ne '18, '27, 47 (Molinfain), 63 (Nivelet), 76 (et Louftémont); Vi 8, 13, '14, '15, 16-27, '32, '34, 35-47 | -èn Ve 31 | (h)oulin

Ne 33 (Neuv.), 39, 43; Vi 6 | u- Ph 84; Ar 2; D 123, '129 (qu-), 132 (J.H.), '133, 136, '138, '141; Ne 11, '19, 20, '22, '23, 31, 32, '36, '38, '40, 44, '46, 47 (Longlier), 49-57, '59, 60-69; Vi 2 | -èn D 132 (enq. compl.) | -èn S 31; Ch '2, 4-26; Th 5, '9, 14, '19, 25, 29, '32, 43, 46, '52, 54, '55, 64, 73; Ni 33 (ou nan-); Ph 42, '49, 54, '57, 61, '63, 69, '70, 81, 86; D '74, '85, 110, 120 | -en To 48; Mo 23; S '28, 29; Ch '6, 27; Th '61, 62; Ph 79 | -èⁿ S 36, 37; Ch 63; Th '2, 72 (ou al-) | -èn Mo 58 || c. +(h)alène, -ine: halèn Na 101, '118; D 25, '26, '27, '53, '62, '63, 64; W 30, '36, '56; H 50, '66, 67, 68, '77, '79; L 1, 7, '8, 39, 45-66, '68, '75, '79, 85, 87, '91, '100, 101-116, '118, '119; My 1; Ma 1 (J.H.), 4, 9, '10, 12, '15, '18 (Biron) | -in H 49; My 2-4, '5, 6; Ma 9 (J.H.) | -èn W '32, '45, 66; H 27, '28 | alin Ni 1, '24, 26, 38 (ou -èn), '74, 90, 112 (id.); W 59 | -in Ni 20 (Ard.) | -èn Ni 38, '51, 107, 112; Na '20, 22, '29, 30; W 3 | -èn Ni 11, '25, 26, 80 | -àn Ni 2, '5, 6-9 (ā-), 17, 19, 28, 45, 61, 85, 93, '97, 98 | -èn Ch 28, 33, '36, 43, '54, 61, '64, 72; Th 24, 53, '63 (ou anen?), '67; Ni 36, 39, 72, '102; Na 1, 6, 19, 22, 30, '35, 44-79, '92, '96, 107-116, 127-130,

'134, 135; Ph 6, '11, 15, 16, '21, '28, 33, 37, '40, 45, '47, '49, 53; D '5, 7, '9, 15 (enq. compl.), 36, 38, '39, 40, 68 (enq. compl.), '71 | -en Ni 36 (J.H.) | -èⁿ Th 72 (ou *ul-*) || d. ⁺(h)èlène, -ine: *hèlèn* D '45, 58; W 1, '8, 10, 13, '39, '42; L 14, '16², 19, '26, 29, '31, '32 (-en), 43, '71, '80, 94; Ve 26 | -èn Ve '2, '4 (S^t-Jean-Sart: ou *huyèn*, -*hèn*, ou *rup*) | -in Na 84, '102, '103; D 15 (J.H.), '16, '17, 30, '32, '33, 34, 46 | W 21, '36, '48; H 8, '12, '22, '23, '45, 46, 53, 69, '70, '71, '73; Ma 2, 3 | -in H '20, '36, 37 | -èn Na '104; D 30 (J.H.); W '32, 35, '52, 63, '73; H 1, 2, 21, '26, '35, 38, '39, '42 | *èlèn* Ph 53 (rar¹, v. *al-*); L 2.

III. a. ⁺houyin.ne, ⁺houghn-: *huyèn* Ve '4 (S^t-Jean-Sart), '15 | -èⁿ Ve 1, 8 | -èn Ve 6, '10 | -hèn Ve 4 (S^t-Jean-Sart) | «-gienne» Ve '16 | -hèn³ Ve 24 || b. ⁺hègneure³: *hènèr* L '3, '4.

B.⁴ ⁺roupe: *rup* Ve '4 (S^t-Jean-Sart, arch.), 8.

C. ⁺ch'niye, -ile ...: *šnīy* A 12; Th 72, 82 (enq. compl.) | -ī, S 13 | -iy Mo '57 | *šenīy* Mo 1 (Ch. D.) | *šnīl_{ae}* No 3⁵.

¹ FEW 16, 265 frq. *hundinna. — Les formes du tableau sont classées: 1^o d'après le traitement du groupe nd: nd > nm > n (sous I), d'où l (sous II), puis y et ñ (sous III). Pour le processus d'assimilation qui se produit

ici devant l'accent, v. L. REMACLE, *La différenciation des géminées...*, 195 et G. MERK, RLiR 45, 1981, 98. Le passage de n intérieur à l est un phénomène fréquent; v. HAUST, *Étym.*, à l'index. Le y peut s'expliquer par un affaiblissement du l comme dans 'village' (w. ⁺vijédje, -adje, ALW 1, c. 99) et le ñ par un renforcement du y analogue à celui qui produit ⁺cràmignon, var. de 'cramillon'. Cependant, on pourrait aussi voir dans ñ une altération du n (comp. NP *Colignon* < *Colinon*) et dans y le résultat d'une dissimilation de -hèn en -yèn; — 2^o d'après le timbre de la voy. prétonique: ò, u, a, è. Noter l'altération sporadique de l'initiale par l'agglutination du n de l'art. indéfini.

² À Visé [L '16], on connaît aussi les var. ⁺halène, f., porcellia, ⁺hèlène, à biffer du FEW 21, 265a et à insérer FEW 16, 265.

³ Altération de la finale par substitution de suff.: -èn > -al ('-elle') Ve 24, et > -èr ('-ure') L '3, '4.

⁴ Porter les formes w. auprès des attestations lorr., FEW 16, 681a *raupe*.

⁵ Espèce: la chenille arpeuteuse est appelée 'mesureur': ⁺mèz'reù DFL ou 'mesurette': ⁺mèzurète (v. LÉON. «petite chenille verte»). Seul le premier t. est classé FEW 6/1, 725b *mēsūrare*.

141. NID DE CHENILLES

Q. G. 459 «chenille; nid de chenilles; écheniller».

La q. visait les bourses, ou les toiles soyeuses que tissent sur les arbres certaines espèces de chenilles qui vivent en communauté. Les rép. spécifiques sont peu nombreuses.

A.¹ 1. 'nid': passim || 2. ⁺niyâ: *niyâ* L 1, 66, 106 | -ô L 7, 39 || 3. ⁺niyêye: *niyêy* L 14.

B.² ⁺poupèye, -ê-, ⁺po- ...: *pupèy* L 1, 7 | -èy L 14; Ve 24 (sens fig.) | *pòpèy* Ni 28 | -èy W 3 | -èy Ni 17 | -è L 4 (genre non noté: '-eau?').

C.³ ⁺boûsse: *būs* W 1; Ma 29; B 2.

D.⁴ ⁺cofin: *kòfē* A 2 («essaim» de jeunes chenilles).

E. ⁺bâgue: *bâg* A 2 (œufs pondus en forme de bague autour de la branche).

F. ⁺teûle: *têl* L 85⁵.

¹ Les var. de 'nid' ont été portées à la not. 14. Le dér. en '-al' est aussi attesté au sens 'nid de fourmis' (not. 122); comme le dér. en '-ée', il signifie propr^t 'nichée, nid plein d'œufs': cf. DFL, FEW 7, 112b *nīdālis et 121a nīdus.

² Dér. en '-ille' de 'poupe'. V. DL ⁺poupèye touffe de filasse (surtout de cheveux tombés); peloton, nid (d'insectes, surtout chenilles) et

FEW 9, 604b *pūppa, qui cite aussi, au sens 'nid de chenilles', le simple liég. +pope (d'après DEFR., *Faune*). — Sens fig.: +kéne poupéye! quelle populace, quelles viles personnes! Ve 24 (Dolhain, A. Buchet). Comp. les sens fig. de 'nid' et dér. (FEW 7, 121a).

³ Type 'bourse'. Comp. les sens relevés par FEW 1, 668b-669a byrsa.

⁴ Propr^t 'étui'. Le sens 'nid de chenilles' n'est pas sous FEW 2/2, 1154a cōphīnus.

⁵ À d'autres q., l'EH a relevé deux noms de la chrysalide: 1° +warbô: warbô L 35, mot sur lequel on verra les not. 128 MAN, C et 134

HYPODERME DU BŒUF, D; — 2° +bwè-goyèt: bwè gòyè Na 22. Comp. 'ver-+goyèt', attesté au même point à la not. 131 VER LUISANT, A, 3, et v. aussi not. 128 MAN, E (pas pour Na 22 et pas de var. +bwè [attraction de 'bois'?]). — En liég., la chrysalide du papillon est appelée: 3° +pâpâ-lôlô (ou +poupâ ---) DL, +pâpâ-LÉON; FEW 9, 602a *pūppa, où +poupâ et var., propr^t 'poupard', évoque l'enfant au maillot et où +lôlô pourrait être une var. de +lôye-(êt-)lôye, +lôlôye indolent, paresseux, DL; FEW 16, 469a, néerl. lui.

142. ÉCHENILLER

Q. G. 459 «chenille; nid de chenilles; écheniller».

Peu de rép. spécifiques. — Comp. la not. 16 DÉNICHER (les nids d'oiseaux).

A. +hèn'ler¹: hènle H '42.

B. 'écheniller'²: èšniyī No 3 | -é To 73 | èšnēlī No 2 (= part. passé: ē n a ~ 'on a éch.') | èšàniyé D 110 | -lyé Ne 63.

C. «brûler». 'brûler'³ To 24, 58; A 28, 50; Mo 37; S 13; Th 25, 29; Ni 6, '9, 17, 20 (Ard.), 98; Na 23, 129; Ph 16; D 73, '129; W 3, '9, 10, 13, '42, 63, 66; H 27, 67; L 114, 116; Ve 24, 35, 41; Ma 53; B 22 || 'mettre le feu': mèt èl fê To 13 ('~ aux nids') || 'taper de la chaux ---': tapé dèl çàs sò lè hây pò distrūr lè h. W 30.

D. «exterminer (les chenilles), détruire (les nids)». 'tuer (les ch.)': tuwé Ve 41 | tyé Ne 43 || 'faire crever ---': fār kràvé Vi 18 | fēr --- Vi 25, '26 || 'chasser ---'⁴ A 7, 12 ('~ aux ch.),' '13, 28; Ni 90 (id.) || 'faire la chasse (aux ch.)': fê l çès Na 6, 59 || 'détruire (les ch. ou les n.)': distrūr Ch 61; Ni 39, 85, '102, 107; Na 44, 49, 69, 99, 101, 112; Ph 15, 33, 42, 53; Ar; D 15, 30, 34, 40, 58, 68, 73, 81, 101, 113, 120, 123; W 21, 30, 59; H 8, 46, 69; L 1, 7, 14, 39, 45, 61, 66, 94, 101; Ma 1, 12, 19, 24, 29, 43, 46; B 23; Ne 49 | dis- H 37 | dès- Na 130; W 1, 3, '52; H 2, 21, '26 | dès- Ni 19, 20, 45, 93, 98 | dès- D 123; Ne 44 | dès- A 37; S 19, 31; Ch 4; Th 5, 29, 43-64, 73; Ni 11, 33-38, 61, 112; Ph 6, 54, 69, 81, 86; My 3; B 24; Ne 26 | dus- Ve 26, 32, 34, 44; My 1; Ne 16, 20 | dètrūr To 28;

A 12; Vi 13 | -āur Ne 69 | dèstrwīr Th 14, 25 | dètrwīr Vi 2 | dètruwīr A 48 || 'déchirer (les n.)': dèširè Vi 16 | -šè- Vi 22 || +scater⁵: skaté Ni 6 || +zbrochī⁶: zbròcī Na 59 || 'couper (les n.)': kōpé To 99; L 45 | kō- Na 59, 84 | kō- To 7 | kōpé è brūlé Ni 20 (Ard.) || 'tirer ---': tiré No 1; To 2 || 'prendre ---': prèn A '20 || 'enlever ---': ālvé Vi 37 || 'ramasser ---': ramasé My 2 | -é^o Mo 17 || 'défaire ---': dèfè To '71 | -é Mo 64 | -ér To 48, 94 || 'faire ---': fê Mo 41 || 'nettoyer ---': nètýé Ma 36.

E. «tondre la haie». +chèm'ner l' hây⁷: šèmnè l hây D 46⁸.

¹ Vraisemblabl^t d'un primitif *hèlné (par métathèse des consonnes l et n), ce dernier dér. de hèlén H '42. À classer FEW 16, 265b, *hundinna.

² Pas de compl^t, sauf à No 3: 'écheniller +lès-èyûres' les haies. — FEW 2/1, 188 canīcula.

³ Compl^t: en gén. 'les nids', qqfs 'les chenilles'; 'aux chenilles' W '9, 10. — Formes du verbe: ALW 5, not. 37.

⁴ Pour 'chasser', v. not. 168-170.

⁵ Propr^t 'esquater' briser, démembrer ... FEW 2/1, 812b-813a *coactive.

⁶ Propr^t 'esbrochier' ôter ce qui 'broche' (de 'brochier' faire saillie). À classer dans la dépendance de w. +brochī saillir FEW 1, 545a broccus.

⁷ ALW 9, not. 130, K.

⁸ Autres rép.: *+cheûre* D 96. Propr^t 'escourre' secouer; FEW 3, 287a *excutere*; *+rêwer* W 13. Sans doute 'r-aiver' arroser; FEW 25, 69a *aquare*. — Infesté de chenilles: *+ènich'lé* Ni 90; excréments des chenilles

+ènich'lures Ni 90. Comp. COPP. *+in.nich'lé* (-ure, -âdje) infesté de vermine etc., classés FEW 7, 118a **nidicare*. Pour le synon. 'enengé' (w. occ. *+in.nindjî*), v. FEW 4, 642b *îndicare*.

143. MITE (carte 79)

Q. G. 473 «mite».

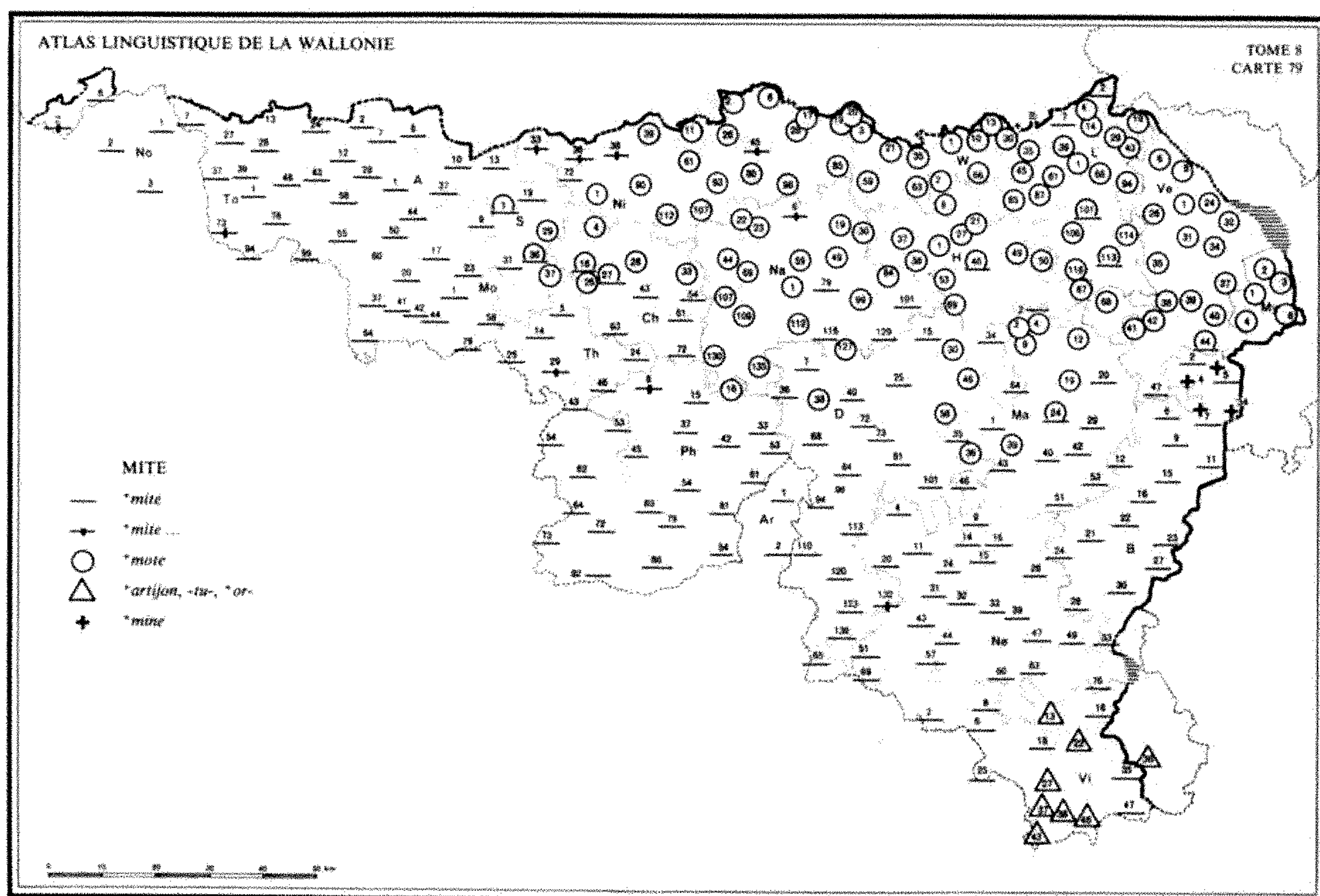

Souvent *+mite*, mais *+mote* dans la frange nord du domaine w.; les deux mots sont empruntés au mnéerl. — Le lorr. conserve un dér. de *tarmes*.

◆ ALLR 202; PALW 2, 12.

A.¹ *+mite* ...: *mit* passim (v. la carte) | *mêt* To 2, 73; Th 29; Ni 33, 36, 38; Ph 6; D 132 | *mât* Ni 45; Na 6.

B.² *+mote*: *mòt* S 1, 29, 36, 37; Ch 4, 16 (dans *+èm djakète èst mindjēye dès ~s; dès trôs d' ~s*), 26, 27 (arch.), 28, 33; Th '2; Ni 1-28, 39, 61, 80-112; Na 1, 19-69, 84, 99, 107-112, 127, 130, 135; Ph 16; D 30, 38, 46, 58;

W ...; H ... (avec 46); L (sauf 2, 7: *mit*; avec 101, 113); Ve (sauf 47: *mit*; avec 44); My; Ma 3-19, 24, 36, 39.

C. *+artijon, -tu- ... +or-³*: *artizō* Vi '36 | *-on* Vi 27 | *-a^{ny}* Vi 13 | *-an* Vi 22 (*or-*) | *-tužō* Vi 43, 46 | *-ō_y* Vi 37, 38.

D. *+mine⁴*: *min* B 4, 5 (M. Rinck, mais *mit* M. Servais), 7 (à Cierreux [V. Delahaut] et à Rogery), '34 (Beho)⁵.

¹ FEW 16, 560a, mnéerl. *mîte*.

² Aux pts en italique, *+mote* coexiste avec *+mite*. DL, VILL. et SCIUS, PIRS., COPP.,

DEPR.-NOP., DASC., *Ins.* (arch.). FEW 16, 570a néerl. mot (d'après HERBILLON, *Él. néerl.*, DBR 9, 1952, 46-47). — Expr.: *+marchond d' boles dû motes* ['boules de mites' b. de naphthaline: noter la forme arch. de 'boule'] être insignifiant, bon à rien Ni 20 (Ard.).

³ Type 'artuison' teigne; v. FEW 13/1, 122a *tarmes*, où figure, d'après LIÉG., gaum. *+artijan*, *+or-* et où pourrait être ajouté *+artu-jon Gloss. St-Lég.* — La zone 'artuison' se prolonge larg^t vers le sud; v. notam^t ALLR.

⁴ V. aussi not. 144, D et 153, C. Le t. *+migne(s)*, *+mègne(s)*..., souvent utilisé au pl. au sens 'vermine de la volaille', reparaitra dans un vol. ult. Le sens 'mite' est attesté

FEW 16, 557b, flam. *mienje* (boul., PCal., ard.).

⁵ Aj. *+biësse-a-lin.ne* DASC., *Ins.* (moins fréquent que *+mite*). — L'EH relève encore: 1° *+siyète* L 43 (?). V. DL *+sèyète* larve de *Piophila casei* qui se développe dans le fromage. Le mot est classé FEW 21, 273b et, correct^t 11, 95b *salîre*: ces larves, en effet, progressent par bonds. Autre sens de 'saillette': v. not. 148 SAUTERELLE, n. 18; — 2° *+mite dès pachis* «petit papillon servant d'appât pour la pêche à l'ablette» Th 24. Propri^t 'mite des paissis (pour ce mot, v. FEW 7, 696a *pascêre*)', probabl^t phalène.

144. PUCERON

Q. G. 545 «puceron (du rosier, etc.)».

À l'o., la q. fait apparaître plusieurs formations à partir de 'miel' et de 'mies' évoquant l'aspect gluant des végétaux envahis par les pucerons, ainsi que le mot *+yèrnu*, associé à l'idée de chaleur orageuse (v. ALW 3, not. 104 CANICULE, C). À l'est on utilise plutôt des dér. de 'piquer', et, pour l'altise du chou, puis, par extension, pour le puceron, des dér. de 'plover', 'eter' sauter¹.

A.² a. *+inmilûre(s)*, *-mi-*, *-miè-*, *-mié-*... *+é-*: *êmilûr* Mo 41, 42; S 31, 37 (*-âr*) | *-mî-* Th '2 (*-ûr*) | *-mi-* Mo 1, 9, 20, 23; S 13, 36 | *-myè-* Mo 44 | *-mye-* Mo 58 | *-myé-* To 99; Mo 79 | *êmilûr* A 28 (*-ur*), 50 | *-mî-* Mo 17 | *-mi-* A 1, 60; S 6, 10 | *-myèlur* To '71 | *è-* A '13 (surtout r.) || b. *+amilûre(s)*, *+amièlûre(s)*: *amîlâr* Th 24 | *-myèlûr* Th 62 (parties de la plante attaquées par les p.); Ph 45.

B.³ 1. *+mis'nâdje*: *misnâč* Ni 11.

2. *+inmîchûre*: *êmîšur* Ch 16.

C.⁴ *+yèrnu*: *yèrnu* S 19, 29, 31, 37 | *-û* S 1.

D.⁵ *+mines*, *+mènes*: *min* To 43 | *mèn* A 2, 7.

E.⁶ 1. *+picot*...: *pikò* W 1 (ch.), '8-'9-10 (altise du ch.), 21 (couleurs diverses), 30, '39 (puce noire qui mange les ch. [= altise]), '45, 63 (*-ô*); H 2 (ch.), 8 (*-o*), '20, '28, 49; L 35, 45 (r. et ch.) | *pê-* W 35, '36, '52, 59, 66; H 27, '39 || 2. *+picon*...: *pékò* W 3 | *pê-* Ni 28, 85 ||

3. *+pik'ron*...: *pikrò* Ni 26, '97, 98 | *pik-* Na 22, 23 | *pêk-* Ni 80, 93.

F.⁷ 1. *+plocon*...: *plòkò* Na 19, '20, 69, 107, 109; D 15-30, 46; H 37 (sur tous les végétaux), '42 (surtout ch.), 45, 53, 69 (id.); L 1 (altise du ch.), 45, '50 (ou *pòkò*), 66, 85, (altise du ch.), 116 (var. *plou-* E. Detaille; p. des salades, des r.); Ma 2, 3 || 2. *+plokète*, *+plou-*: *plòkèt* H 67 (altise du ch.); L 1 (id. A. Gobiet, v. *plòkò*) | *plou-* Ve 38, 40, 42 (altise du ch.), 44 (*+p'titès mohètes ki ma'gnèt lès cabus* [choux]); B 4 || 3. *+plokion*: *plòkyò* Na 49 (*dè ~*: amas de p. et liquide sur r. [miellat de p.]), 99, 101; H 1, 38 (r., salade); L 1 (qqfs, pour l'altise du chou A. Gob.; v. *+plokète*, *-on*).

F'.⁷ 1. *+pocon*: *pòkò* L 1 (M. Fabry, v. *plò-*), 4 (*-ô*), 7, 29, '32, 43 (*-ô*), '50 (L. Colson et E. Renard, v. *plò-*) || 2. *+pok'ron*: *pòkrò* Na 22.

F''.⁷ *+flocon*: *flòkò* Ma 12 (puceron blanc sur les pommiers).

G.⁸ 1. 'puce' To 24, 28 ('mangés des p.', des r.), 48, 58; A 37 (r., pommiers); Mo 37; Ph 15; Ve 32; My 1, 2, 6 (?); Ma 24; Ne 63 || 2. 'pucette': *pusèt* D 120 | *-šèt* Mo 64 || 3. 'puceron': *pusrò* To 39; A 12; Ch 4, 27, 72; Th 5, 25, 53, 64-82; Ni 1, '102; Na 59, 79, 84-130; Ph 6, 37, 42, 53-86; Ar; D 7, 38, 40, 68-84, 101-113, 123, 132; W 1; H 46, 68; L 101, 114; Ma 1, 9, 29, 39, 40, 43, 46, 53; B 9, 11, 22, 24-28; Ne 9-11, 20-26, 49, 65; Vi 2, 25, 37 | *-â* L 2

| -*ã*. Ne 47, 76; Vi 16 | -*ã* Ne 60 | -*ã_n* Vi 18 | *pũsrõ* Ch '64; Ni 20 (-*ã_w*; -*õ* Ard.); Ph 16; D 94; Ma 20, 35, 36; Ne 14 | *pēs-* Na 23 | *pās-* Ni 11, 33-38, 61, 107, 112; Na 1, 44, 112; W 59 (-*ã_n*); H 21 | *pēs-* Ni 2, '5, 6, '9, 45 | *pās-* D 136; Ne 44, 51, 69 | *pũsrõ* Vi 35, '36, 43 | -*ã_n* Vi '21 | -*aⁿη* Vi 13, 22 | -*oη* Vi 27 | *pušrõ* No 1, 3; To 7, 13, 24, 37, 73; A '52; S 6; Th 14, 46, 54 | -*ẽõ* To 73, 78 | -*ẽõ_w* No 2 | -*ẽõ* To 94 | -*ẽõ* To 1 | -*ẽõ* To 27 || 4. 'pucillon': *pusyõ* B 7 (Rog.).

H. 'pou'¹⁹ Ch 43, 61; Ni 19, 20 (Ard.); Na 30; Ph 33 ('~ de ch. '); Ve 44; My 4 (+*vèrt* ~).

I.¹⁰ 1. +*vièrmin*, +*vèr-* (m.): *vyèrmẽ* S 37 (légumes, r.); Th 29 | -*ẽ_y* S 1, 19 | *vèrmẽ* Th 53 | -*ẽ^o* Th 43 (aussi maladie du froment) || 2. +*vèrmine*: *vèrmin* L 1 (r.; synonym. de +*bièsse di r.* A. Gob.); Ma 42; Ne 16.

J.¹¹ +*v'nin* ...: *vnẽ* To 7 | -*ẽ^oy* To 2.

K.¹² 1. 'mouchette' Ch 63; H 2; L 19; Ma 51; B 21 || 2. 'moucheron' To 6.

¹ Présentation: aux pts en italique dans le tableau, la rép. est déterminée par: de rosier'; en plusieurs autres pts, on précise: «sur le rosier» (r. dans le tableau), «sur le chou» (ch. dans le tableau), etc.

² Précisions: pucerons verts qui envahissent les plantes, surtout par temps orageux Mo 20; par temps d'orage, +*i kêt* ['il choit'] *dès-*~ A 1. V. aussi SIG. +*inmilure*, -*mièlure*, DEPR.-NOP. +*inmilure* (à distinguer d'un homonyme formé à partir de +*mîle* mie), BAL +*amilure*, BALLE +*amièlure*. Le mot a été relevé au pl. ('les ~', 'des ~') à To '71; A 1, '13, 28; Mo 41, 42; S 13, 36; Th 24; précédé de l'art. partitif ('de l'~') à Mo 9; S 37. — Littéral' 'enmielure', où 'miel-' réfère au miellat (liquide poisseux que rejettent les pucerons et qui couvre les végétaux infestés). Le part. passé 'enmiellé' a été donné en qqs pts: +*lès fèves sont émîlètes* (fém. analogique) A 7; +*lès rôzîs [-õ-] sont-st-amièlès* Ph 45; +*nos rôzîs sont-st-inmilès* S 37; les légumes sont tout +*inmilès* S 36. Pour l'infin. +*émîler* engluer, couvrir d'une substance gluante ou de pucerons, v. DL. La famille est classée sous FEW 6/1, 649b mël. — D'un pt de vue phon.,

l'alternance *ẽ-*, *ẽ-* / *a-* [= préfixe 'en-'] s'observe aussi dans 'enlaidi' abandonné (d'un nid), v. not. 15, A; dans 'engraisser', v. ALW 1, c. 33.

³ Même fondement motivationnel qu'en A dans ces dér. en 'en-age' (1) et en '-ure' (2) de '(en-)mies-er', d'afr. *mies* etc., liég. *mîs'* hydromel. V. FEW 16, 545b mē d us, où il faut transporter Nivelles +*inmîssure* infestation de moisissure (en parlant des céréales), égaré FEW 6/3, 182b mūcēre, et, probabl', liég. +*ēmîssé* niais, inséré à tort sous **miltia*, FEW 16, 558b.

⁴ L'art. est toujours le partitif 'du'. À S 37, on explique que l'insecte apparaît surtout par temps d'orage; v. à ce sujet ALW 3, 192b, n. 3 et 109b. — LEGROS, ALW 3, 192b-193a, critique comme HAUST, BTD 6, 298, le rattachement à *nũbes* (REW 5974), mais ne fait pas de proposition. Le FEW insère le type au sens 'temps orageux...' sous le frq. **hernôdi*, FEW 16, 206ab. On y ajoutera le sens dérivé 'puçeron (apparaissant par temps d'orage)'.
⁵ FEW 16, 557b, flam. *mienje*. V. aussi not. 143 MITE, D et not. 153 MORPION, C. Le mot est plus souvent utilisé pour les parasites des animaux (vol. ult.); le sens 'puçeron de certains végétaux' est cependant relevé par le DL.

⁶ Dér. en '-ot' (1), '-on' (2), '-eron' (3) de +*piker*, au sens 'parsemer de petits trous (vers, insectes)'. V. FEW 8, 455a **pīkkare* ('-ot'), 453a ('-on'), 455b ('-eron': corriger *pikeron*): seul le dernier t. est attesté au sens 'puçeron'. — Comp. not. 136 et 137, sous C.

⁷ DL. Dér. formés à partir de *+*ploker*, +*plokî*, +*plok'ter* sauter, sautiller, cf. DL, eux-mêmes dér. de l'onom. *plokk-*, qui suggère l'idée de saut; v. FEW 9, 75b *plokk-*. Les mots du tableau ne s'appliquent que par extension au puceron; le sens originel est 'altise du chou': il s'agit d'un petit coléoptère sauteur, qui fait de grands ravages dans les cultures de choux (v. les explications données par les tém.). — Le t. *F'*, 1 est sans doute altéré de *F*, 1, à moins qu'il ne procède d'un rad. onom. *pokk-*, de même sens que *plokk-*. On notera par ailleurs qu'à Na 22, +*pok'ron* coexiste avec +*pik'ron*, ce qui explique pro-

babl' le suff. de la première forme. Le t. *F''* est le résultat d'une réfection et d'une remotivation de *F*, 1 sur 'flocon'.

⁸ FEW 9, 552a ('puce'), 523b ('-ette'), 523a ('-eron', '-illon'). Pour 'puce', v. not. 138. Noter, comme dans le simple, l'allong' du *u* dans 'puçeron' en gaum.

⁹ V. not. 151 POU.

¹⁰ Pour ce mot, v. DEPR.-NOP. +*vièrmin* vermine, puceron (+*cabus* choux, +*rôzîs*), COPP. id. (+*cabus*, +*roûzîs*), BAL id. vermine qui attaque les légumes, DELM. id. espèce de ver

qui fait grand tort aux productions de la terre, etc., et comp. les sens relevés à la not. 126 CALANDRE DES GRAINS, n. 9 (t. 5). FEW 14, 293b *vërmis*. — Rép. douteuse: 'ver': *vyër* L 19.

¹¹ V. MAES +*vënin*, +*v'nin* terme générique pour désigner n'importe quel insecte parasite des plantes. Porter le sens sous FEW 14, 235 *vënenum*.

¹² Plus fréquents aux sens 'éphémère' (not. 155) et 'moustique' (not. 136).

145. PUNAISE (carte 80)

Q. G. 470 «punaise».

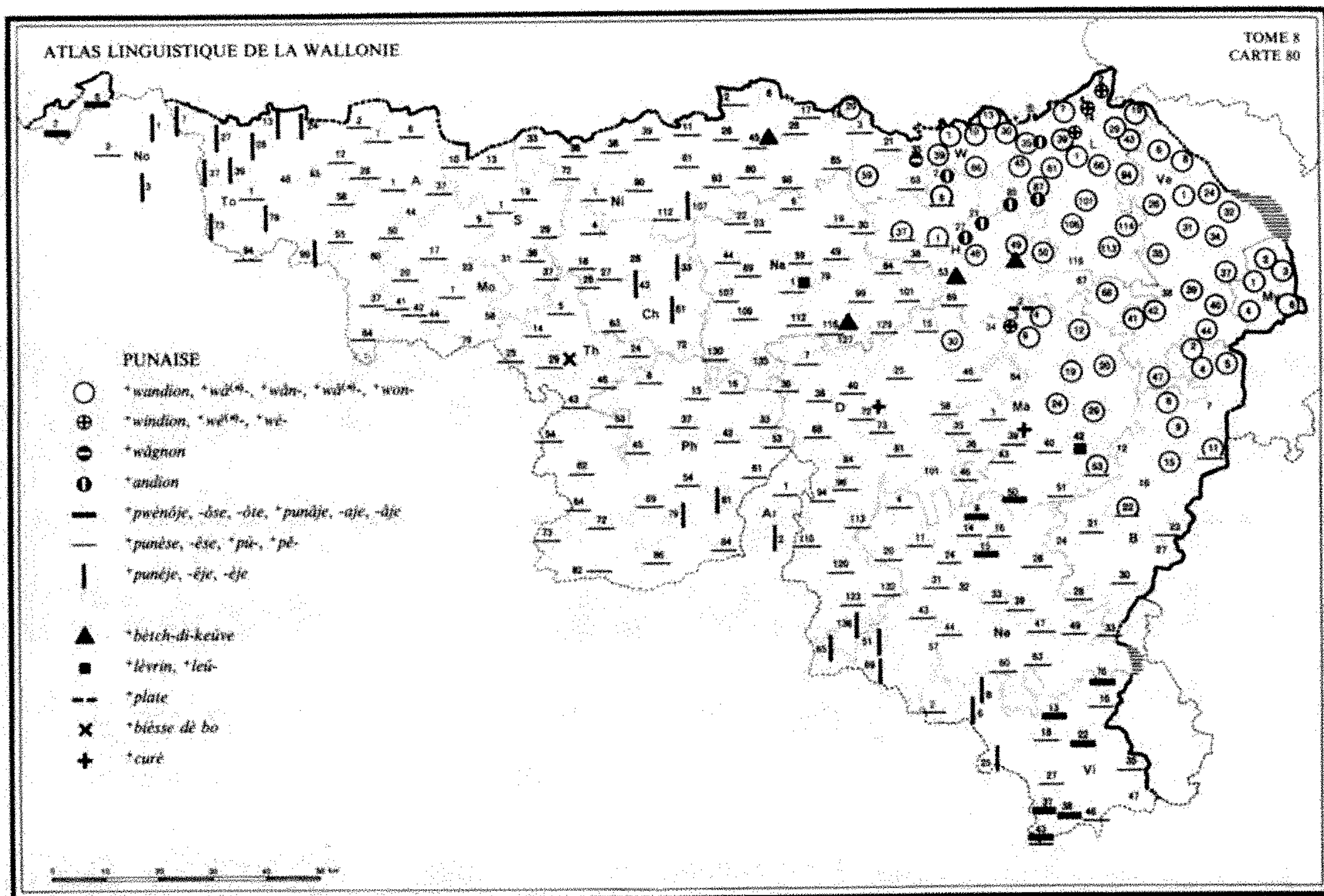

Le t. +*wandion* délimite au n.-e. une zone assez compacte, un peu plus étendue que le domaine liégeois. Ailleurs, on utilise le mot 'punaise'. L'enq. a aussi relevé l'appellation plaisante 'bec-de-cuivre' et le mot +*lêvrin*, +*leû-*.

◆ ALF 1105; BRUN., *Enq.* 1303; J. HAUST, *BTD* 13, 1939, 178-179.

A.¹ I. a. +*wandion*, +*wâⁿ-*, +*wâ-*...: *wâdyô* D 30; W 59 (-*â_n*); H 8 (enq. compl., ou B); L '32, 35 (ou *â-*), '50, 114; Ve 35, '43, 44; My 3, 4; Ma 4, 12 (rare), '14, 20, 29; B 6 (rare), 9, '34 (Beho) | -*d'yô* L 101; Ve 41; Ma 24, 53; B 22 («pou») | -*dyô/-gô* W 10; L 1, 106, 113 | -*gô* W 30, '42; H 68; L 87 (ou *â-*); Ve '15, 42, 47; Ma 9, 19; B 2, 4, 5, 11 (mais inc. d'après autre enq.), 15 | -*ô_n* Ve 39 | -*ô* L 43 | -*â* H 50 | -*â* L

'75 | *wāⁿdyōη* L 66, 94; Ve 1; My 6 | -o^η Ve 34 | -d'yōⁿ Ve 26 | -gō Ve 1 | *wādyō* W '32, '52; H '45; Ve 37 (?) | -ō^η Ve 32 | -ō Ve '4 (S¹-J.-Sart) | -gō W 66; H '28; Ve '2 (Aubin-N.), 31, 40 | -ōⁿ Ve 24 | -o Ve 8 | -ō Ve 6 | -ō^η My 2 | -ōη My 1 | «*wadjon*» H 1 (ou B) || b. +**wāndion**, +**won-**, +**wā-**...: *wāgō* W '39 (-ā); L 19, 45 | *wō-* W '56; L 7, 29 | *wōⁿgōⁿ* L 61 | *wādyō* Ni 20 (Ard.); H '26 («*taon*»), '42, 46 | -ā_w Ni 20 | *wōdyō* H 37 (J.H., v. B) | *wāgō* W 1, 13 (-ā); H '39, 49 | *wō-* L 39 || c. +**windion**, +**wēⁿ-**, +**wē-**...: *wēgō* Ma 3 | -ā L 14 | *wēⁿdyoⁿ* L 4 | *wēgā* L 2.

II. +**wāgnon**: *wāñō* W 35, '36.

III. +**andion**, +**ān-**, +**on-**...: *ādyō* L 35 (ou *wā-*) | -gō H 27; L 85 (ou *ō-*), 87 (ou *wā-*) | *ādyā* H 2 | *ōdyō* H 21 | -gō L 85 (ou *ā-*)².

B.³ I. a. +**pwènōje**, -**ōse**, -**ôte**...: *pwènōš* Ne 15 | -ōš Ma '50 (de jardin) | -ōt Ne 9 (id., punaise verte) || b. +**punāje**, -**aje**, -**āje**...: *punāš* Vi 13, '14, '15, 22, 37, 38, 43 (arch., ou -ēs) | *pi-* Ne 76 | *punāš* To 2 | -āš To 6.

II. a. +**punése**, -**ése**... +**pū-**, +**pē-**: *punēs*, -ēs, -ēs v. carte | *pū-* Na 1 | *pē-* Ni 11, 26, 33; Na 19, '20, 30, 130; W '2, 63; H 8, 37, 38; Ne 16, 23, 31, 33 | *pā-*, *pē-* Ni 2, '5, 28, 80; D '129; Ne '32, '38, 43 | *pān₁ēs* Ni 38 || b. +**punéje**, -**éje**, -**ēje**...: *punēs* To 24, 27 (-ēs), 99; A '18; Ch 43 (-ēs), 61; Ph 79 (*pē-*), 81; Ar 2; Ne 65 (-ē); Vi 25 | -ēš Ni 107 | *pānēž* D 136 | *punēs* A '10; Vi 6, 8 | -ēš To 78 | *pānēž* Ne 51 (de bois et de champs), 69 | -ēš To 13, 28; Ch 33 | -ēs No 1, 3; To 7, 37, 39, 73.

C.⁴ +**betch-di-keûve**: *bēğ di kēf* Na 116; H 49, 53 | --- *dē* --- Ni 45 (ou B).

D.⁵ +**lèvrin**, +**leû-**: *lèvrē* H '42 (ou A); Ma 42 | *lā-* Na 1 (ou B).

E.⁶ +**plate**: *plat* Ma 2.

F. +**bièsse dè bo**: *byès dè bō* Th 29.

G.⁷ +**curè**: *kurè* D 72 (punaise de jardin: le dos ressemble à une chasuble); Ma 39 (punaise de groseillier)⁸.

¹ V. FEW 17, 504a, all. *wandlaus* (où il faudrait aussi mentionner néerl. *wandluis*), d'après HAUST, *l.c.*, selon lequel un suff. indigène ('-illon') se serait substitué au deuxième élément du composé (-*laus*, -*luis*). — Néanmoins, la base étym. *wandlaus* convient

mieux à Bar. pour. *vātluz* punaise qu'aux formes w., qui s'expliquent mieux par une dérivation en '-illon' de +*wan(d)* paroi (ALW 4, 51b; REMACLE, *DSt.*; FEW 17, 500a *wand*). Du point de vue phonétique: 1° la vélarisation et la dénasalisation de la voy. nasale initiale sont régulières; le timbre *ē* (sous I c), au départ de a + nasale l'est moins, mais on observe toutefois une situation comparable dans qqs autres mots, comme 'anguille' (v. not. 106, spécial¹ n. 1); — 2° un processus d'assimilation progressive explique les formes classées sous II: *wānd-* > *wānn-* > *wān-*. Comp. les aboutissements de *hundina* (not. 140). Cette évolution est plus fréquente après l'accent; v. L. REMACLE, *Différenciation des géminées*... 24 sv. et 195-196; — 3° la chute du w, à l'origine des formes du t. III, se produit aussi dans 'gaufre' (formes +*ōfe*...; ALW 4, not. 168; FEW 17, 448b **wāfla*) et dans 'guêpière' (formes +*ōspire*, +*ōfire*; ALW 1, c. 48 et n. 4).

² Expressions: +*plat come ô w.* L 66; +*ké r'wādion!* [cf. +*wandion*, DFL s.v. *souillon*], dit-on d'une personne sale H 38, où le mot est rar¹ utilisé au sens propre: origine du r-? — V. aussi 'groseille de w.' cassis (not. prévue dans un vol. ult.).

³ FEW 9, 638a **pūtīnāsīus* (> -*asia*). Comp. l'évolution de la finale à celle de 'framboise' aux sens 'myrtille' et 'framboise' (vol. ult.). On attend w. -*āhe*, -*je*, -*ōje*..., gaum. -*āje*. Les formes de 'punaise' sont altérées (-*ōš* > -*ōs*, -*ōt* sous I) ou influencées par le fr. (la plupart des formes classées sous II, sous réserve des formes en -*ēs* du s.-w.).

⁴ Propr¹ 'bec-de-cuivre'. Le DL mentionne ce t. comme «un nom plaisant donné à certains insectes (puces, poux)»; v. aussi LÉON. +*betch di keûve* punaise. On le portera FEW 1, 309b *beccus* (sous 4). — Comp. encore DASC., *Ins.* +*bēc-d'aci* t. génér. pour tous les petits insectes qui mordent et piquent, COPP. +*betch-d'aci* puce, pou, etc.

⁵ V. PIRS. +*leûvrin* punaise des lits; expr.: +*crôs à s'panse come on l.* gourmand comme une p., et comp. LÉON. +*leûvrin*, synonym. +*aplo-pin*, +*pélouzin*, +*rouflau* définis par 'sauvage'. — Dér. de 'loup' (w. +*leû*; v. not. 27); comp. les sens fig. de 'loup' enregistrés sous FEW 5, 460a (2 b γ).

⁶ Sens enregistré pour Entremont sous FEW 9, 50b plattus.

⁷ Sens attesté FEW 2/2, 1558a c ū r a (ard.).

⁸ Réponses approximatives: 1° 'puce' Ni 19; Ve 38. V. not. 138; — 2° 'pou' L 116 (?);

B 4. V. not. 151. — GRANDG. II, XXII, cité par DFL, s.v. *punaise*, donne «entèie», «entègne» punaise des jardins [= +intèye, -ègne?]. Quid?

146. GRILLON (carte 81)

Q. G. 458 «grillon».

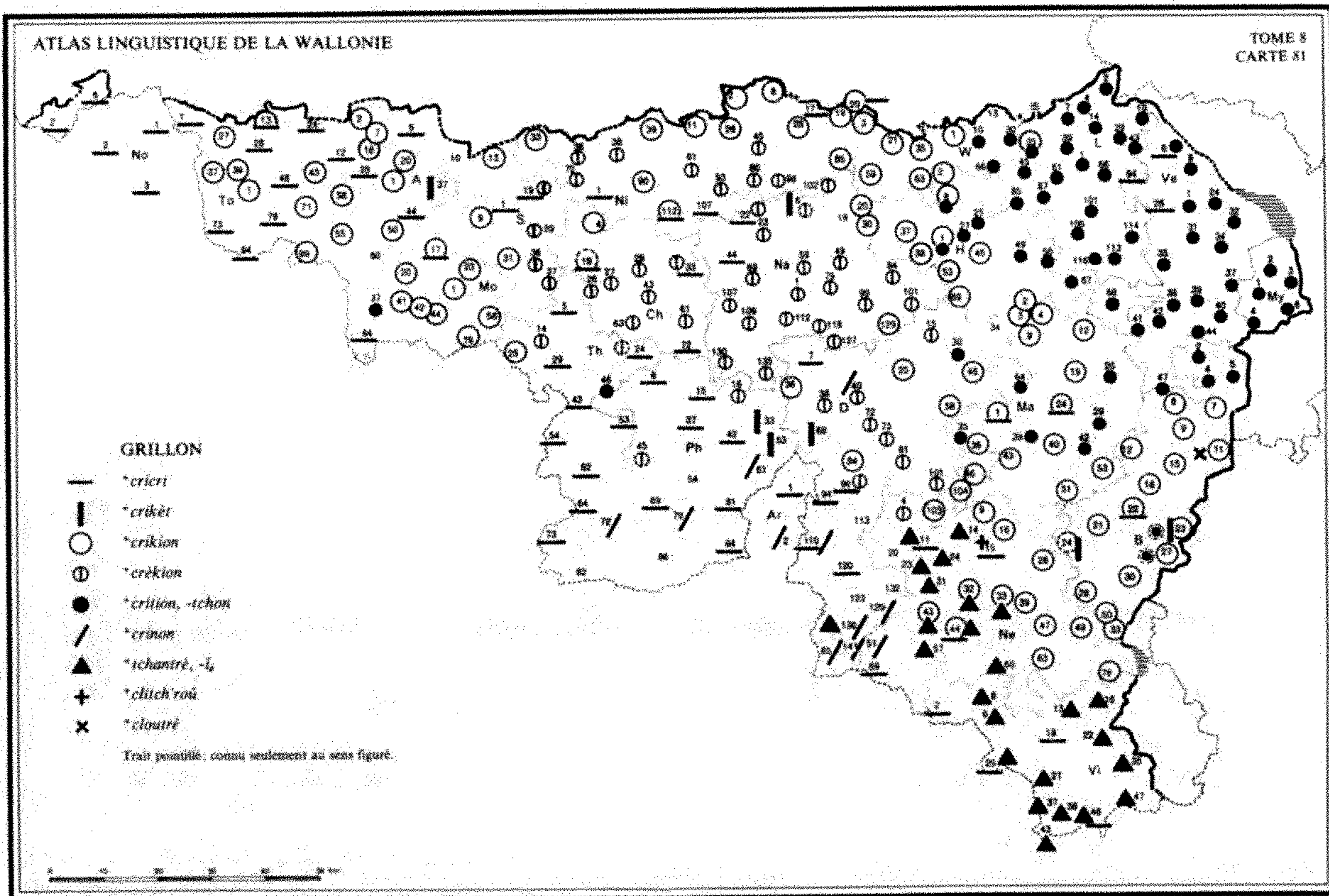

La stridulation caractéristique de cette famille d'orthoptères motive toutes ses appellations: +*crieri*; dér. de +*crik-er*¹, de +*criner*, de 'chanter', etc.

◆ ALF 669; ALLR 189; BRUN., *Enq.* 805.

A.¹ +*crieri* ...: *krikri* No; To 2 (-*ki*), 6-24, 28, 48, 73-94; A 12, '13, 28, 44; Mo 17, 64; S 1, 6, 19; Ch 16, 33, '54, 72; Th 5, 24, 29, 43, 53-64, 73; Ni 1, 17, 107 (-*é*), 112; Na 22, 44; Ph 6, 15, '21, 37, 42 (= grillon?), 69, 81, 84; Ar 1; D 7, 94, 96, 110, 120; L 94; Ve 6, 26; Ma 1 (enq. compl.), 24; B 22; Ne 11, 15, '22, '23, 44 (grillon de champs; ne serait pas w.), 69; Vi 2, 18, 25, '26, '34, 46 | *krikri* Ni 20 (Ard.).

B.¹ 1. +*crikèt* ...: *krikè* Ph 33, 53; D 68; B 23 (enq. compl.), 24 | -*é* A 37 | *krākè* Na 6.

2. a. +*crikion*, +*cri-*, +*crè-*, +*crè-* ...: *krikyō* To 1 (var. -*kiyō*), 13, 43, 99; A 1-7, 50, '52, 55; Mo 1-23, 41, 42, 58, 79; S 13, 31; Ch 4, 16 (au sens fig.); Th 25; Ni 11, 33, 39, 112; Na 129; D 25, 36, 46, 58, 84, '103, '104; W 1, 21; H 1, 2, '23, '26, '36, 37, 38, '39, '42, 46, 53, 69, '77; L 35; Ma 1-19, 24, 36, 40, 43, 46, '47, '48, '49, '50, 51, 53; B 6-22, 23 (à Moin.), 24 (au sens fig.), '26, 27-33; Ne '5, 9, 26, 32-44, 47 (arch.), 49 | -*ō*. Ne '50, 63 (à Nivelet), 76 (à Louftémont) | -*ōη* To 58, '71; A '10, '18, '20; Mo 44 | -*ōⁿ* Ne 16 | -*ō* To 27 | -*ē* To 39 | -*ā* H 8; Ne 63 | -*ā*. Ne 76 | -*ā_n* W 59 | -*ā_w* To 37 | *krikyō*, *krē-* Ni 20, 90; Na '20, 30; W 3, 35, '36, '45,

63 (-*āṅ*), '73; H '28 | *krē-* Ni 2, '5, 6, '9, 19, 20 (-*ā_w*), 26, 28, 85 | *krē-* S 19, 29, 36, 37; Ch 26-63, '64; Th 14 (~ *t kēminēy*), 24 (au sens fig.), '32; Ni 36, 38, 45-80, 93, '97, 98, '102; Na 1, 6 (au sens fig.), 22, 23, '24, 49-127, 130, 135; Ph 16, '21, 45 (au sens fig.); D 15, '26, 38, '39, 40, 72-81, '91, 96, 101, '103; Ne 4, '6 || b. **+crition**, **-tchon** ... **+cri-**, **+crē-**: *krityō* L 1 (C. Déom), 113; Ve 37, 38, 42-47; My 1, 6 (-*ōṅ*) | *krē-* H 21 | *-t'yō* D 30, 64; W '39; L '32, 101; Ve 34 (-*oṅ*), 39, 41; My 4; Ma 29 | *-čō* W 10, 30, '42, '56; H 1, 49, 50, 67, 68; L 1, 2, 7, 19, 29, 35, 45, '75, 85, 87, 106, 114, 116; Ve 1, '2, '15, 35, 40, 41 (ou *-t'yō*), '43; My 3; Ma 20, 35, 39, 42; B 2-5, 23 (au sens fig.), 27 (id.) | *-ōⁿ* L 4; Ve 24 | *-ōⁿ* L 61 | *-ō* L 43; Ve 6, 8 | *-ōṅ* My 2 | *-ōṅ* Ve 31, 32 | *-ōṅ* L 66 | *-āō* Mo 37 | *-ā* H 8; L 14 | *kričō*, *krē-* W 66; H 27; L 39 | *krēcō* Th 46.

C.² **+crinon**, **-o** ...: *krinō* Ph 61, 79 (*krī-*); Ar 2 (ou *-ā*); D 40, 110, '129, 136 (gr. domestique), '141; Ne 51 | *krē-* Th 72 | *krinō* Ne 65.

D.³ **+tchantré**, **-i_e** ...: *čātrē* Ne 11, '23, 31-33, '38, 43, 57, 60 | *-ē* D 136; Ne '12, 14, 24, 44 (grillon de cheminée enq. compl.; cafard J.H.); Vi 6-13, '14, '15, 16 (~ *d brāy_iēr*), '21, 22-27, 46 | *-i_e* Vi 37, 38, 43 (ou *-i_e*), 46 (É. Legr.), 47 | «*-i_e*» Vi '36 | *-yè* Vi 35.

E.⁴ **+clitch'roû**: *kličrū*, *-ū* Ne 15.

F.⁴ **+cloutrê**: *klutrē* B 11.

G.⁵ **+griyon** ...: *griyō* Ph 42 | *-ā* To 2 | *-lyō* D 113⁶.

¹ Redoublement du rad. onomatopéique *krikk-* (A) et dér. en *-et* (B, 1) et en *-illon* (2) du verbe formé à partir de cette onom.

Noter l'évolution de *+crikion* (DL (arch.), HAUST, *Chestr.*, DEPR.-NOP.) en *+crition* (DL, REM., *Gloss.*, VILL. et SCIUS) et l'ouverture de la voy. dans les formes du t. *+crékion* (LÉON., PIRS., DEPR.-NOP., DASC., *Ins.*; ajouter COPP.) et *+crétion*. — Sens fig. (qqfs seul sens connu; v. tableau): 'gamin chétif, enfant malingre; gringalet' Ch 16 (*ē pti* ~); Th 24; Na 6; Ph 45 (*+ci n'èst k'in p'tit* ~, synonym. *+in p'tit chēlot* [comp. LÉON. *+chêlè*, *-au baver*, *-eur*]); B 23, 27. V. aussi COPP. et DEPR.-NOP. *+crékion* avorton, malingre, gringalet, BALLE *+crékion* avorton et *-kieūs*, adj. et subst., chétif. Expr.: *'+sèsch comme on cr.*' Ni '5, 19, 20; *'+fènè* ['fané'] ---¹ H 37; *'+souwé* ['essuyé' séché FEW 3, 323b *exsucare*] ---¹ L 85; *'+mégue* ---¹ L 66. — FEW 2/2, 1337a *krikk-*.

² Dér. de *'crisner'*: w. *+crîner*, *+crin.ner*, qqfs *+crîner*, larg^t attesté en B.R. au sens 'grincer' (v. vol. ult.). Remarquer la dénasalisation du suff. *'-on'* à Ne 65. V. BRUN., *l.c.* et FEW 16, 392a, frq. **krîsan*.

³ HAUST, *Chestr.* *+tchantrē*, LIÉG. et MASS. *-é*, *Gloss. S^t-Lég.* *-iè*; FELLER, *Notes* 219. Sens fig.: 'enfant ou individu chétif'. FEW 2/1, 221b-222a *cantare*.

⁴ Ces dér. de radicaux onomatopéiques *+clitch* et *+clou(k)* s'appliquent plus fréq^t au crapaud accoucheur: v. not. 104, A et B.

⁵ FEW 4, 268b *grillus*.

⁶ Rép. approximatives: 1° 'coq de feurre' B 27; 'coq d'août' Mo 42; *+poutch'tata* Ve 40. V. not. 148 SAUTERELLE, A, 7 et D, 1 et 6; — 2° *+écizyó* Mo 64. V. not. 154 LIBELLULE, C, 2; — 3° d'après PIRS., *+tch'vô do bon Diè* (synon. *+crékion*). V. not. 132 CARABE DORÉ, B, 1 et not. 147 COURTILIÈRE, n. 8.

147. COURTILIÈRE

Q. G. 448 «*courtilière*».

La courtilière ou taupe-grillon vit dans des galeries souterraines, qu'elle creuse au moyen de ses pattes antérieures, très fortement élargies. L'insecte est mal connu: les réponses sont peu nombreuses, parfois approximatives.

A. 1.¹ 'loup de terre' W '8, '9, 10; H '26, 38, 68; L 4, 7, 66; Ve 24; Ma 19, 24 (pas sûr), 53 (déjà entendu, mais non identifié).

2.² 'chien de terre' Ph 42 (pas sûr).

B.³ 1. **+fouwân**: *fawā* To 2.

2. **+tè_{pe} brulante**: *tè_p brulāt* To 39.

C.⁴ **+couluvrine**: *kāluvrin* Vi 37.

D.⁵ **+scôrpion**, **+scoûr-**, **+scrè-**, **+cor-**: *skōrpyō* Ph 79; Ne 51 | *skūr-* Ni 72 | *skrè-* Mo 20; Ch 27 (? Fd Phil.) | *kōr-* To 99.

E.⁶ a. **+costri**, **+cous-** ...: *kōstri* Ni '102; Na '20 (?), 30 (?), 44, 79 (?) | *-é* W 3 | *-ā* Ni 26 | *-é*

Ni 17, 28, 45, 61, 98 | *kəstri* Ch 61; Ph 15 (ou ~ du *bō gâ*), 37 || b. +*costîre*, +*cous-*, +*couturière* ...: *kòstîr* W 1 (?), 63; H 39 (?); L 1 (C. Déom), 39, 45 (*dè gròzè nâre* ~), 66, 87; Ve 26; Ma 40 | *kəus-* H 21 (?); Ve 41 (?) | *kəturjēr* Th 25 | -*tâ-* Ni 112.

F.⁷ +*courtiyère*, -*ère*, -*lière*: *kərtijēr* Ni 36 | -*ēr* Vi 43 | -*lyēr* Mo 1⁸.

¹ FEW 5, 460a *lupus*. La courtilière dévore tubercules, bulbes et graines; son adaptation à la vie souterraine et sa voracité justifient assez l'appellation. En d'autres pts, le même t. signifie 'mulot' (not. 39, B) et 'ver blanc du hanneton' (not. 128, G).

² Sens attesté pour l'ang. sous *canis*, FEW 2/1, 194a. V. aussi not. 39, B' et not. 128, H.

³ La courtilière est un insecte fouisseur, d'où ses noms fr. *taupe-grillon* (dont le curieux 'taupe brûlante' est sans doute altéré), *grillon-taupe*; FEW 13, 61b, *talpa*. De même, +*fou-wân* signifie d'abord 'taupe' (v. not. 44). Le sens 'courtilière' est à ajouter FEW 3, 664a, *fōdēre*.

⁴ Comp. MASS. et *Gloss. St-Lég.* +*couluvrine* trace du passage d'une taupe (et d'un campagnol, d'un sanglier MASS.), qui se remarque

par le soulèvement du sol et, FEW 2/2, 927a *cōlūbra* (sous c, *Feuerwaffen* [?]), Metz 'couleuvriner' soulever la terre (des taupes).

⁵ Le sens 'courtilière' est attesté pour 'scorpion' sous FEW 11, 327a *scōrpio*. La forme +*scrèpion* est probabl^t altérée sous l'influence de +*scrèper* racler, gratter (FEW 17, 133b, frq. **skrepan*), d'où une réanalyse possible en 'escrepillon' insecte qui gratte. Pour +*corpion*, v. aussi not. 153 MORPION, n. 6.

⁶ Littéral^t 'coutri' et 'couturière', dont le sens premier est 'couturière'. La plupart des pts cités ici désignent par le même mot le carabe doré (v. not. 132, A-A'); v. aussi not. 130 COCCINELLE, C. Le sens 'courtilière' figure sous FEW 2/2, 1097b *consūtor* (t. 'coutri'), mais non sous 1099a **consūtūra* (t. 'couturière').

⁷ FEW 2/1, 854a **cohortīle*.

⁸ Réponses approximatives: 1° +*crèkion* Ni 6, '9. V. not. 146 GRILLON, B, 2; — 2° +*potche-mârtin* My 1 (H. Cunibert). V. not. 148 SAUTERELLE, A, 9. Le grillon, la sauterelle et la courtilière appartiennent à l'ordre des orthoptères, ce qui explique les confusions; — 3° 'cheval de (du) bon Dieu' D 120; H 69 (?). V. not. 132 CARABE DORÉ, B, 1; — 4° +*marchô* Ch '64 (?); +*diâle* Na 69 (probabl^t). V. not. 129 BOUSIER, B, 1 et C, 1.

148. SAUTERELLE

Q. G. 451 «*sauterelle* (deux espèces)».

L'enq. a relevé un grand nombre de types: 1° dérivés et composés de verbes signifiant 'sauter' (+*potchî*, +*spiter*, +*sôter* ...); 2° syntagmes du t. 'coq de feurre', où le premier élément désigne métaphoriqu^t l'insecte et où le second réfère à son habitat ou à la saison à laquelle on le rencontre. — À l'origine, 'coq d'août' désignait la grande sauterelle verte, tandis que les autres mots s'appliquaient indifféremment aux espèces plus petites (sauterelles et criquets). Cette distinction tend à s'effacer¹.

◆ ALF 1198.

A.² 1. +*potchâ*, -*â*: *pòcâ* L 85 | -*â*, -*â* H 1, '42, '45, 53 | -*ô* L 1 (C. Déom), '32 (ou -*ô*) || 2. +*potcha*, +*pou-*: *pòcâ* H '39 | *pəu-* D 34; Ma

3, 4 || 3. +*potchète*, +*pou-*: *pòcèt* L 19, 43 (*gròs* et *pitit*), 66; Ve 1-8 | *pəu-* Ve 39, 42; Ma 4 || 4. +*potch'tâ*: *pòc'tâ* H '26 | -*ô* L 1 (ou -*a*) | -*ô* L '32 || 5. +*potch'ta*: *pòc'ta* L 1 (qqfs -*ô*), 29, 101 (*pot'*) || 6. +*poutch'teû*: *puc'té* H '77.

7. +*poutch'tata*: *puc'tata* H 67; Ve 38.

8. +*potche-potchâ*: *pòc pòcâ* L '50.

9. +*potche-mârtin*: *pòc mâr'tèⁿ* My 1 (J. Bastin).

10. +*potche-è-foûre*: *pòc è fâur* L 94, 114; Ve 1, '15, 24-31, 32 (*pòc ---*: grosse et petite), 34 (*pòc ---*), 41.

B.³ 1. +*spitâ*: *spitâ* H 8 || 2. +*spita* ...: *spita* L 61 | *spê-* W 63.

C.⁴ 1. +*sôtèr*: *sôter* No 1 || 2. a. +*sôtrê*, +*(k')sou-*, +*sôt(ê)riô*⁵ ...: *sôtrê* B 33 | -*ê* Ne '59

| *sātrē* Ne 26 | *ksā-* B 28 | *sōtryō* A '20 | *-iyo* A 28 | «*-iyewè*» A '18 | «*-āyo*» A '10 | *-tāryō* A 2, 7 | *-tè-* To 1 | *-è-* To 39 | *-teriō* To 78 || b. **+sōtia, -iō⁶** ...: *sōtia* Mo 44 (arch.) | *sōtyō* A 50 (' ~ d'août': grosse verte), 60 (' ~ d'août'); Mo '11, 42, 58 | *-yō* A '52; Mo 1 | *-t'yō* To 58; A 44 (' ~ d'août') | *-čō* Mo 20 (' ~ d'août'), 23 | *-čyō* To '71 | *-tā* To 99 (' ~ d'août') || c. **+sōtulia: sōtulya** D 38 || 3. **+sōtrale, -èle⁷** ...: *sōtral* Na 1, 30, 59, 69, 79-99, 107, 109, 116 (-āl), 127; D 7, 25, 72; H 37 (*sā-*); Ne 16, 49 (*grōs* ~, *vèrt* ~, ~ *vōlāt*); Vi 27 (*ptit* et *grōs*), '34, 35, '36, 37 (id.), 38 (id.), 43 (*ptit* et *grāt*), 46, 47 | *sōtrèl* To '71; Mo 64; S 10; Th 5, 14, '32, 43, 64, 73, 82; Na 129; Ph 15, 16, 42, 53, 69; D 96, 123; Ne 31 (*grōs* et *ptit*), 32, 33 (id.), '34, 39-47, 51 (id.), 60, 63, 65 (id.), 76 (id.); Vi 2-13, 16 (*vart* et *brān*), 18, '21 (*vart* et *ptit*), 22 (*vart* et *brān*), 25 | *-el* To 13, 48 (*pètit* et *grāt*); Ne 44 (J.H.) | *-èl* To 24 | *-ēl* A 12 | *-èl_a* No 3 | *-èl_a* To 94 (2 espèces) || 4. **+sōtroûle, -ou-, -û⁸** ...: *sōtrūl* Ar 1; Ve 37, 39, 40, 44; My 1, 2 (*squ-*), 3-6 | *-ul* Ch 61, 63, '64; Th 24; Ph 81 | *-ūl* D '129; Ne '23, '38, 43, 57, 69 (*grōs* et *ptit*) | *-əl* Ph 79 | *-āy* A '13 | *-āye* A 12 | *-eyē* To 43 || 5. **+sōtrike⁹**: *sōtrik* D 120, 132 (-ék); Ne 11, 20, '22 (fém.) || **+sōpikèt**: *sōpikè* Th '61, 62, 63 || 6. **+sôt'leū d'août¹⁰**: «*saut'leū*» A 55 (*grā* et *pti*) || 7. **+boute-sôt'leū¹⁰**: *būt sôtloé* Th 5 (petit).

D.¹¹ 1. a. 'coq de feurre': *kòk* D 64, 101 (petit et grise); W '42; L 1, 114 (ou A, 10); Ve 38, 42, 47; Ma 12, '21, 24 (deux espèces), 29, '32, 39, 40, 42 (*pti* et *grò*), 43, '47-'48-'49 (*pti* et *grò*), 50 (et *grò* ~), 51 (*pti* et *grò*), 53 (et *grò* ~); B 6, 9 (et *grò* ~), 11, 12, '14, 16, '17, '19, 21 (*pti* et *grò*), 22-30; Ne 15 (*pti* et *grò*), 16 | *kò* Ve 44 (inusité); B 2-7 || b. 'coq-feurre': *kòk* Ve 47; Ma '28 || 2. 'coq de pré': *kòk* H 67 (ou A, 7); L 106, 116; Ma 2 (+*grīse poutchète ki siève d'amwèce po pèhi*) || 3. 'coq de grain': *kòk* Ma '47, '48, '49 || 4. 'coq de bruyère': *kòk* H 67, 68; Ve 41, 42 (petite et grise); B 15 (*pti* et *grò*), 16 (moins gros que D, 1) || 5. 'coq de fagne': *kòk* Ma 20 || 6. 'coq d'août¹²': *kòk* A '52, 60; S 6 (2 espèces); Ch 4, 27-61, '64, 72; Th 24, 29, '32, 43, 46 (*pti* et *grò*), 53, '55, 61, 62, '63, 72, 73; Ni 1, 2-'5 (*kòk*), 6, '9, 11-28, 36-112; Na 1, 6 (et *grā* ~), 19-59, 69 (libellule), 79-112, 127-135; Ph 6, 15, 16 (le *pti* ~

est la *sōtrèl*), 16, '21 (2 espèces), 33-42, '43, 45 (et *grò* ~), 53-86; D 7-58, 68, 72 (*grò* ~), 73, 81, 84 (*pti* et *grò*), 94, 96, '108, 110, 113, 136, 141; W 1-10, 13 (*pti* et *grò*), 21, 30 («cigale»), '32, 35, '36, '39, '42, '45, '56, 59-66; H 1, 2 (2 espèces), 8, 21, '26, 27 (2 espèces), '28 (id.), 37, 38, '39, '42, '45, 46 (2 espèces), 49-53, 69, '77; L 1 (*grò* et *pti* ~ A. Gobiet), 2-39, 45 (toutes les espèces), '50, 61-87, 113, 116; Ma 1 (*grā* et *pti*), 2-19, 35, 36, 46 (*grā* et *pti*), '47, '48, '49; Ne 4, '5, '6, 11, '12, 14, 20, 24, 32-39; Vi 8 | *kò* Mo 9, 17, 42, 79; S 19, 29, 36, 37; Th 25, 64 | *ko* S 1, 31 | *kō* A 37; S 13; Ni 33 (*kō*).

D.¹¹ **+cok'lèt**: *kòklè* Ar 1, 2 (2 espèces).

D.¹¹ **+colō d'août¹²**: *kòlō* Ch 16, 26; Th 54.

E. 1. 'vert bouc / verbouc^{12bis}': *vèr bòk* Ne '8, '9 (*pti* et *grò*) | *vèr bòk* ou *vèr kòk* L 19 || 2. 'bouc d'août': *bòk* D '103 (2 espèces); Ne '5.

F. **+gade de pré¹³**: *gat* Ni 4, '5, '6, '8.

G. 1. 'cheval d'herbe¹⁴': No 2; To 2, 6 (2 espèces), 7 || 2. 'cheval d'osière': To 27, 37 (insecte qui vit dans les herbes).

H. **+bizó¹⁵**: *bézó* Na 22 (petite).

I. **+a(w)ous'trèsse¹⁶**: *awustrès* Mo 41 | *a.ū-* Mo 42.

J. **+crache-porē¹⁷**: *kraš porē* Ne '17 (M. Rézette)¹⁸.

¹ Les précisions des tém. sont indiquées dans le tableau. En général, on ne donne pas la forme des mots 'feurre', 'herbe' et 'pré' (v. ALW 9, not. 143, 142 et 123); de 'août' (v. ALW 3, not. 115); de 'fagne', 'osière', 'grain' et 'bruyère', qui seront traités dans un vol. ult.

² Dér. et composés formés à partir du v. *+potchī* sauter ou de son dimin. *+potcheter* sautiller; les mots du tableau correspondent aux t. suiv.: *+po(u)tch-ard* (1), *'-ail* (2), *'-ette* (3), *'-etard* (4), *'-etail* (5), *'-eteur* (6); *+poutch'tata* (7), cf. DL *id.* (synon. *+houp'tata*) onom. indiquant un saut brusque; *+po(u)tche-po(u)tch-ard* (8): déverbal + dér. en *'-ard*; *+poutche-martin* (9): déverbal + prénom s'appliquant à divers insectes (v. index); *'poutche-en-feurre* (10): déverbal + compl^t, propr^t 'saute en foin'. V. FEW 9, 644a, onom. p ũ t š-

où sont attestés, avec le sens 'sauterelle', les t. 2, 3 et 4; avec d'autres sens, les t. 1 et 7. — La q. 458 «grillon» a recueilli une attestation supplémentaire du t. 7: *+poutch'tata* Ve 40. V. not. 146, n. 6.

³ Dér. de *+spiter* élabousser, jaillir, sauter (DL) au moyen des suff. '-ard' (1), '-ail' (2). Porter ces mots FEW 17, 182b, flam. *spit-ten*.

⁴ Dér. de 'sauter', 'sauteler' et de l'intensif 'consauter' (B 28) en '-eur' (1) (?; comp. *-êr* dans 'chasseur', ALW 1, c. 14), en '-ereau' (2a), souvent réduit à '-eau' (2b), modifié une fois en '-eleau' (2c), en '-erelle' (3), en '-ereuille' (4), en '-er-?' (5), en '-el-eur' (6); on interprète le t. 7 comme un composé formé du déverbal de 'bouter' et d'un dér. du t. 6: v. aussi n. 10. Ajouter *+sâtrou* 'saut-ereuil', donné pour B '1 par le tém. de B 22. — FEW 11, 117a-118a *saltare*.

⁵ V. COTT. *+sôteuriô* et ajouter DELM. *sauteriau* (d'aoûte), SIG. *sautriau* (*+sôtiô* EH).

⁶ Pour la réduction de la séquence complexe cons. + r + y du suff. *-ëllu*, v. not. 63, n. 6 et d'autres références fournies en ce lieu. V. DASC., *Ins. +sôtia* S 23, 24; autre sens: 'larve qu'on trouve sur la viande peu salée mise à conserver' Ch '6. Comp. les deux sens de liég. *+sèyète* (< 'saillir'), ci-dessous, n. 18 et not. 143 MITE, n. 5.

⁷ DL *+sâterale*, *+sô-*, PIRS. et LÉON. *+sôte-rale*, *Gloss. S^t-Lég. id.* ('pêcher à la ~'), MASS. *+sôtrèle*.

⁸ VILL. et SCIUS *+sôteroûle*, BAL *id.*

⁹ Formes de finale analogue FEW 11, 118a. — Verbe: *+sôtriker* sauter d'une jambe sur l'autre Ne 4, 11: *+l'êfant sôtrike*; fig., *+lès swâyes* [seigles] *sont ~kés* remplis inégalement.

¹⁰ DASC., *Ins.* ne donne pas le t. 'sauteteur', mais *saute-loû* (= *+sauteloû*, 'saut-el-euil') pour Ch '24, avec les var. *+bôdêt-s.* Th '3 (= 'baudet-s.') et «*bout-t-s.*» Th 5 (peut-être 'boute-s.').

¹¹ Propr^t 'coq' (D), dimin. 'coquelet' (D') et nom affectueux du coq, *+colô* (D'') (littéral^t 'colard': v. vol. ult. et comp. not. 49 CORBEAU, E et not. 53 GEAI, D), suivis de déterminants. Pour la motivation de 'coq', v. n. 12bis. FEW 2/2, 859a, *kôk* - mentionne les t. 1 et 6.

¹² D'abord grande sauterelle verte (*Tettigonia viridissima* L.), tandis que les t. classés de 1 à 5 s'appliquent plutôt aux petites espèces gris-brun. Ces distinctions tendent toutefois à s'estomper. — Pour 'c. d'août', v. DL, LÉON. (avec la définition 'criquet'), BALLE, BAL (id.), COPP., DEPR.-NOP., etc. — La not. permet d'apporter qqs compl^s à la not. 115 de l'ALW 3: 1^o points supplémentaires à la limite de deux zones: *awqus* H '26; *qus* Th '32; *awis* D '103, '108; Ne '5, '6; *qu* H '45; 2^o var.: *awqus* (-is) D 113; *awut* (*qu*) Th 73; *awu* (*qus*) H 1; *qu* (-us) L 39; (-ut) A '52, 60. — Autre sens de 'coq d'août (de feurre ...)': 'fête qui suit la moisson'. V. vol. ult.

^{12bis} Dans 'vert bouc' et 'bouc d'août' sauterelle verte, 'bouc' (tout comme 'coq' ..., sous D-D'', *+gade*, sous F, 'cheval', sous G, et *+bizô*, sous H) suggère l'idée d'un animal qui saute; il est vraisemblable que le t. 1 est aussi rapproché de *+verbouc* être fantastique dont on faisait peur aux enfants, auquel sera consacrée une not. dans un prochain volume. FEW 17, 552a, néerl. **weerbok* mentionne le sens 'sauterelle' pour Awenne [Ne 9].

¹³ Petite sauterelle. FEW 16, 28b *geiss* fournit le t. d'après l'ALF.

¹⁴ V. MAES *+g'vô d'êrbe* «grillon des champs», sauterelle; synonym *+pinchon d'êrbe* [= 'pinson d'h.', peut-être à cause de son chant], BOURG. *+g'va d'pré* sauterelle. Le premier t. est bien connu dans le département du Nord; v. FEW 2/1, 10a *caballus*.

¹⁵ Comp. DL *+bizou* (qqfs *+bou-*) jeune veau, de *+bizer* + suff. caressant *-ou*; v. FEW 15/1, 119b **bison* et vol. ult.

¹⁶ 'aoûteresse' (-atōrissa), propr^t 'celle qui fait la moisson', ou bien '-erèce' (-arīcīa), au sens 'insecte qu'on rencontre au moment de l'août'. Le sens 'sauterelle' n'est pas consigné dans FEW 1, 176a *augustus*.

¹⁷ Littéral^t 'croisse-poireau': on croit en effet que la morsure de la grande sauterelle fait disparaître les 'poireaux' (*+porés*, *-ias* ..., v. vol. ult.) ou verrues; cf. PIRS., DASC., *Ins.* — Forme du verbe: *+crache* suppose une var. *+crachè* (< **crwachè?*) à côté de la forme ordinaire *+crouchè* HAUST, *Chestr.* Ajouter le type FEW 16, 426a **krussjan*.

¹⁸ Rép. approximatives: 1^o «grillon» (pour

la petite espèce) No 3; To 7, 73, 78; Mo 42, 44; Na 84; D 94; L 2; Ma 2; Vi 13; — 2° *+ciziô* A 44; *+coutia* H 69. V. not. 154 LIBELLULE, C, 2 et F; — 3° *+fôtcheû* D 120. V. not. 160 FAUCHEUX, A, 1; — 4° *+côbra*: *kôbra*

To 13, qu'il faut peut-être rapprocher de *kôp bra* A '10 (not. 154, G, 2). Ajouter *+sèyète* DFL; FEW 11, 95b, salire. — La petite sauterelle sert d'amorce pour la pêche: D 34, 72, 101; H 67; L 66; Ma 2; Ne 4, 6.

149. BLATTE

Q. G. 474 «cafard; blatte».

L'habitat et les habitudes alimentaires des blattes expliquent le plus grand nombre de leurs dénominations (A-B). On distingue par ailleurs plusieurs espèces, en fonction de leur couleur: la blatte orientale, brun foncé, est appelée 'noire bête' ou 'maréchal', mots qui conviennent à d'autres insectes noirs, en particulier au ténébrion, avec lequel la blatte semble parfois confondue; la blatte brun clair (surtout blatte germanique) est qqfs désignée par 'roussette'; lorsque plusieurs t. sont connus en un seul point, 'bête de gaz' est réservé à la blatte germanique.

Comp. cette not. à la not. 126 CHARANÇON et à la not. 129 BOUSIER¹.

A.² 1. a. 'bête de four' To 27, 58; A 1-7, '10, '52, 60; Mo 1 (G. Tal.), 17-23, 41, 44; S sauf 10; Ch 27-43, '54, 61, 63, '64; Th '2, 5, 29, 53, 72; Ni 2, 6, '9, 28, 45, 80, 90-98, '102, 112; Na 19, '20, 22, 23, 44, 69, 79, 112 (ordinair¹), 127; Ph 15, 16, 42, 54, 79; D 25, 36, 73-84, 96, 101, '103, 113; W 1, 10, '42, 63; H 21, '28, '42, 46, 50, 69 (arch.); L 1, 7, '32, 45, 94, 106; Ve 1, 8, 24, 35, 38, 40, 47; Ma 1, 9, 19 ('mouche ---'), 24, 36, 42 (qqfs), 46; B 5, 15, 21, 28; Ne 4, '5, 14, 16, 20, 31-39, 47; Vi 6, 8, 37 || b. 'b. à four' Ni 39; Vi 46 || c. 'b. de fourneau': *di fòrnè* L 35 (*nâr b. di f.*) || 2. 'b. de cheminée' Ph 81 || 3. 'b. de gaz'³ S 36; Ch 33 (ou *rusèt*), 43, '54 (?), 61 (id.); Th '2, 5, 24; Ni 107; Na 19, 22, 30, 59 (plus petite et rousse), 84, 101, 127; Ph 6; D 7, 25, 38, 40, 58, 72; W 10 (plus petite), '39; H '26, 37, 38, 53; L 1 (près de la cheminée, tandis que les cafards [blattes orientales] sont sous les meubles, par terre); Ma 46 ('mouche ---') || 4. a. 'b. de boulanger' A '52; Ni 80; Na 1-19, 49, 59, 99, 107, 109, 116, 135; Ph 37; D 38, 110; H 8; L 101; Ve 1; Ma 9 || b. 'b. de

boulangerie': *di bolègrîy* D 68 || 5. 'b. de maie' Ni 20; D 101 || 6. 'b. de moulin': *di môle* D 68 || 7. 'b. de pain' Ma 20 (?) || 8. 'b. de farine' Ni 61; Na 130; D 30; H 67 ('mouche ---'); L 116 || 9. 'b. de grain' A '20.

B.⁴ 1. *+magne-pan*: *mañ pã* (--- *pãñ*) Ve 1; My.

2. *+cache-pin* ...: *kaš pē°* No 1 | --- *pōy*, To 2.

3. a. *+crapin*: *krapē°* No 2 || b. *+papin* ...: *papē*. To 1 | -*ē°* No 3 (cf. *pwē°y* pain, ALW 1, c. 68).

C.⁵ *+moûni*: *mûni* Ma 53 (?).

D.⁶ 'noire bête' Ch 61; Na '20, 69, 84, 129; D 46, 84, 96; W 35; H 1, '26, '28, 38, '39, 46, 68; L 1, 2, 7, 29, '32, 35 (~ *+di fornè*; v. A, 1), 43-87; Ve 1, 24, 26, 32, 47; Ma 4, 9, 36, 39, 42; B 28 || 'noire *+costîre*' H 2.

E.⁷ *+marchâ*, -*ô* ...: *maršã* W 3 | -*ô* Ch 26; Ni 1 | *marisô* To 7, 58 (*pti* ~), '71 (?); A 28 (*pti* ~).

F.⁸ *+rossète*, *+rou-*: *ròsèt* L 1, '60, 61 | *rau*-Ch 33, '54, 61.

G.⁹ *+kèt'lène*: *kètlèn* L '3, 4, 7.

H. *+blate*: *blat* Na 30; D 68; Ma 2; B 22; Ne 49 (-*à*-), 65.

I. *+cafâr* ...: *kafâr* To 7, 28, 48, 73, 94; Mo 42; S 6; Ch 72; Na 59, 129; Ph 84, 86; Ar 1; D 94, 110, 120, 132; W 21; Ma 43; B 23 (J.H.); Ne 11, 24, 26, 49, 69; Vi 2, 13, 18-25, '36, 37, 43 | -*âr* Mo 37; Ch 16; Th 25, 82; Ni 33; H 69¹⁰.

¹ Présentation. On ne fournit pas la forme des mots qui sont traités dans un autre vol.: 'pain' (ALW 1, c. 68); 'cheminée' (ALW 4, not. 48); 'four', 'gaz', 'maie', 'boulanger', 'farine', 'grain', 'noir' (vol. ult.). V. plusieurs ex. de formes dans les notes.

² DL et DFL *+biësse di fôr, di bol'djî, di farène*, à distinguer de *+biësse di gâz* insecte brun, fin et moins long que la *+neûre biësse* (cf. n. 6): v. introduction; LÉON. *+biësse di for, di bolèdjî, di tch'minéye*; PIRS. *+biësse di bolèdjî* (noir brunâtre), *di gâz* (brun roux; sa larve est le *+viêr à farène* [confusion avec le ténébrion, dont la larve est le ver de farine]); DASC., *Ins. +biësse de foûr* ou *+nwâre biësse, +biësse de gâz* (blatte germanique); ajouter BALLE *+biësse de foûr*, COPP. *+b. de four, de gaz*, MASS. *+b. du four*. FEW 1, 341b *bestia* mentionne frm. *bête noire* grillon, blatte et liég. *biësse di foûr[e]* [= 'feurre'] hanneton du solstice (comp. not. 127, ADD., sous 3°). Y porter les mentions w.

³ L'italique signale les pts où 'bête de gaz' blatte rousse s'oppose à un autre mot qui désigne la blatte noire.

⁴ Composés du t. 'verbe + pain (compl' d'objet)'. Le t. de l'est n'est pas dans les dict. malmédiens, mais figure pour Verviers, d'après WISIMUS, sous FEW 6/1, 171b *mandūcare*. — Pour le t. pic., v. MAES *+cachepongn, +mache-p.* (inc. de l'EH), *papin* «scarabée, bousier des boulangeries» [ténébrion?], synonym. *+marichô*. FEW 2/1, 327a **captiare* mentionne 'chasse-pain' (ici sous 2) pour Gondc. ('bousier'), et Mouscron *+mache-pin* blatte est inséré FEW 6/1, 458a *masticare*. — Le mot *+crapin* pourrait être une altération de **crape-pin* (de *+(a)graper, -cra-* saisir, FEW 16, 358 **krappa*). *+papin* dérive probabl' de *+crapin*; il a peut-être subi l'attraction de *+papin* bouillie, pâte, FEW 7, 583b *papare*.

⁵ La rép. n'est pas sûre; elle peut toutefois s'expliquer de la même manière que A, 8. On notera que c'est plutôt le ténébrion qui recherche la farine; v. FEW 6/3, 36b *molinaris*.

⁶ Le mot est souvent donné au pl.: *+neûrès biësses, +(g)nûrès ---, +nwêrès ---*. V. DFL 'terme générique pour la blatte et le ténébrion', DASC., *Ins.* 1° 'synon. de *+biësse de foûr*'; 2° 'ténébrion'. Pour la confusion entre ces deux insectes, v. aussi n. 2 (PIRS.) et n. 10. FEW 7, 130b *nîger* et 1, 341b *bestia*, ainsi que 21, 275b *ûrêbyes* (d'après ALF 669: sans doute altéré d'un f. pl. *+nûrès biësses*). — Expr.: *+fê tourner a neûrès biësses* faire tourner en bourrique DL.

⁷ Propr' 'maréchal'; comp. not. 129 BOUSIER, *D*, et porter le sens FEW 16, 518b **marhskalk*.

⁸ Dér. en '-ette' de 'roux' à ajouter, avec le sens 'blatte', sous FEW 10, 590a *rûssus*. C'est probabl' par erreur que le DFL range ce mot parmi les appellations de la blatte orientale; v. l'introduction et l'équivalence 'roussette' = 'bête de gaz' à Ch 33, '54, 61.

⁹ Littéral' 'catheline'. Porter le sens FEW 2/1, 504a *Catharina*, et comp. not. 130 COCCINELLE, *D*.

¹⁰ Rép. approximatives: 1° *+crikèt* Ni 85 (?); *+crinân* Ar 2 (grillon et cafard); *-on* D 120 (petite bête qui chante dans les anciens fours); *+tchantré* Ne 32 (?), 44 (grillon et cafard); *+criyâr* Ph 33. V. not. 146 GRILLON; — 2° *+calande, -anke* A 37. V. not. 126 CHARANÇON; — 3° *+foreû* B 24 (petite bête noire dans la partie grasse du jambon). Comp. les sens notés FEW 3, 699a *forare*; — 4° *+tôpin* D '141 (espèce de petit coléoptère noir et allongé); — 5° 'bête de bois' Mo 20. Désignation fréquente de la tique; v. vol. ult.; — 6° *+crabe* Th 64. Sans doute 'carabe': FEW 2/1, 353a *carabus*; — 7° *+cousin* B 23. V. not. 136, G, 137, K. — Larve [de ténébrion]: 'ver de farine' H 21; B 11; 'moulon ---' To 24; 'petit ver blanc' Ne 63 (dans la vieille farine).

150. PERCE-OREILLE

Q. G. 462 «perce-oreille».

Les désignations appartiennent à deux groupes: 1° composés du t. 'verbe (+ préposition) (+ article) + oreille(s)'. On croit en effet que l'insecte s'introduit dans l'oreille de l'homme; 2° appellations métaphoriques se fondant sur

la comparaison entre les pinces abdominales des dermoptères avec des ciseaux ou avec des forces (comp. fr. *forficule*). Ces dernières se localisent dans le s. du domaine (famille de 'forces') et en borain (famille de 'ciseaux').

◆ ALF 1664; ALLR 190.

A.¹ 1.² a. 'muce-en-l'oreille (+*è l'o.*, +*o l'o.*): *mūs*, *mūz* Na 19, '20, 30, 49, 84, 101, 129; D 15, 30, 34, 46, 64; W 1, 3, '9, 10, 13, 30, '32, 35, '36, '39, '42, '56, 59-66; H...; L...; Ve 6, 8, '15, 24, 26, 35-47; My 1, 2, 4; Ma 1-24, 35-40, 43, '48; B 2-9, 12, 15 (ou 'mouche---'), 23 || b. 'muce-en-les-oreilles (+*ès-o.*): *mūs* Ni 19, 20, '29, 85, 98, '102; Na 6, 79, 99, 116, 127; D 25, 40, 58, 72, 73; W 21, '45; Ma '49 | *mūš* Ni 6, '9, 17, 26, 45, 80, '97; Na 23, 59 || c. 'muce-aux-oreilles': *mūs* *ōz o.* D 36 | *mūš* *az o.* Na 59 || d. 'muce-à-oreille(s) (+*a-o.*): *mūš* Ch 72; Th 24; Na 22; Ph 6, 45 || e. 'muce-oreille(s)': *mūs* Th 64 (que l'enq. transcrit *mūs a ray*); My 2, 3, 6; Ma 29, 40, '50, 51, 53; B 5, 6, 11, '14, 16-27; Ne 26 | *mūs* B 28, '32, 33 | *mis* Vi '34, 35 | *mūš* Ni 2, '5, 11, 107; Ma 107 | *mūš* No; To 2-24, 28, 37, 43, 48; A 2-37, 50; Mo 17; S 6, 31, 37; Ch '64; Th 43; Ni 90 | *māš* Ni 36 | *miš* To 39, 58, '71, 73; A 50, '52, 55; Mo 9, 64; S 1, 19, 29, 36, 37; Th '2, 5.

2. a. 'mouche à l'oreille': *mōš a l o.* B 15 (ou 'muce-en-l'oreille') || b. 'mouche aux oreilles': *mūš* *ōz o.* Na 109 | --- *az o* Ch 43; D 7 || c. 'mouche à oreille(s)': *mūš a o.* Ne 11 || d. 'mouche-oreille(s)': *mūš o.* A 44; Mo 23; S 37; Th 54, 73; Ni 39, 90, 112; Ma 42³, 46, '47, 48; Ne 9, 11 (qqfs), 14, 16 || e. 'mouche d'oreille(s)': *mūš d o.* S 10; Ch 4; Ni 38.

3. a. 'muce-en-l'arègne': *mūz è l'orañ* Ve 6 || b. 'muce-araigne': «*micharène*» To 99 | *mišorèn* Mo 20.

4. 'mouche-araigne': *mūš arañ* Mo 41; Ph 86 | *mūš arañ* Ch 27; S 1.

B.¹ 1.⁴ 'troué-oreille': *traw o.* B 27, 28; Ne 33, 39, 47 (Molinfain), 49, '50, 76 || 2. 'trouepied': *traw pī* Ne 15 (Dr Fossion), '17 (M. Rézette) | --- *pyè* Ne 33 (H. Bigonville), '34, 76 (ou 'fiche-o.).

C.¹ 1. 'perce-oreille': *pèrs o.* A 1; Ch 28, 33; Th 14, 29, '32, 46, 62; Ni 1, 61, 72, 93; Na 1; D 120; Ne 47 (néol.); Vi 47 | *pèrs o.* To 1, 27 (*pèrs*); Mo 1 (G. Tal.) || 2. 'perce-aux-oreilles'⁵: *pers* *az o.* Mo 1 (M. Dém.).

D.¹ 1. 'pince-oreille': *pīz o.* Ne 76 || 2. 'puce-oreille': *pūs o.* Th 82 || 3. 'pince-queue'⁶: *pēs ká* Ni 33.

E.⁷ 1. 'bête à l'oreille': *b. a l o.* Ph 53, 61; Ar 1; D 94-101, '103; Ne 4, '5, '8 || 2. 'bête

aux o.¹: *b. az o.* A '20; Th 53; Na 44, 79 | *b. ōz o.* Na 135; Ph 16, 33, 42, 79; D 38, 68, 81, 84, 110, 113 || 3. 'bête à oreille(s)': *b. a o.* Ch '54, 61; Na 69, 112, 130; Ph 15, 37, 54 (*bēt ---*, mais ordinaire¹ *byès*), 81 || 4. 'bête d'oreille(s)': *b. d o.* S 13; Ni 33 || 5. 'bête-oreille(s)' (analysé en *bēt a rāy*) Th 72.

F.⁸ 1. a. '+fwâchète, +fô-...': *fwāšèt* Ne '12, 24, 43, 44 (ou *-et*), 51 (*-žèt*), 57 (*fwā-*), 69 (*fwā-*) | *fā-* Ne '23 | *fa-* Vi '36 | *fō-* Ne 65 (*èn éfō-*); Vi 6 | *fū-* Vi 8 || b. '+fourchète': *furçèt* Vi 2.

2. a. '+fwâch'lète, +fo-...': *fwāšlèt* D 123, '129, 132, '141 (Frahan: *fwāž-*); Ne '22, '38, 69 (*fwā-*) | *fa-* Ne 20 | *fō-* Vi '12, 13, 18-25, 37, 38, '40 (S^t-Remy), 43, 43 | *fū-* Vi 27 || b. '+chwâp'lète'⁹: *šwāplèt* Ne 31 (blason d'Anloy), 32 || c. '+chaf'lote'⁹: *šaftlòt* D 136.

3. '+fwèche(s)-a-fwèche(s)': *fwèš a fwèš* Ar 2.

4. a. '+fourche(s)-oreille': *furç o.* Ne 60 || b. '+fiche-oreille': *fič o.* Ne 63; Vi 16.

G.¹⁰ '+ciziô, +écizyô...': *sizyô* Mo 41, 42, 58, 79 ('bête à ~') | *suzô* Mo 44 | *èsizyô* Mo 37 | -*žô* No 1.

¹ Pour les composés du t. 'verbe (+ prép.) (+ article) + oreille', v. FEW 1, 180b *auricula*. — Le mot 'oreille' sera traité dans un vol. ult. Le genre du composé a été relevé pour un certain nombre de pts: masc. à No 3; To 73; Ni 2, '5, 6, '9, 20, 36, 85; Na 49, 58; D 38; W 59; H 8; L 7, 35, '50, 66, 85, 87, 101, 113; Ve 35; My 3, 6; Ma 1, 39, 40 (pour 'm.-o.'), 43, 51, 53; B 21, 24; fém. à To 6-24, 28, 48; A '13, '20, 37, 44; Mo 9, 64; S 6, 29; Ch 4; Ni 11, 38, 39, 107, 112; Na 99, 101, 129; Ph 86; D 15; H 68; L 94, 114; Ve 24, 32, 40, 41, 44; Ma 40 (pour 'm.-en-l'o.');

B 2-9, 15, 22, 23; Ne 14, 26.
² Le t. 'muce-en-l'oreille', propr^t 'entre dans l'oreille', et les formes qui en découlent appellent qqs rem.: 1^o le v. 'mucier' (FEW 6/3, 195a **mukyare*) régit la prép., d'où les t.: +*m. è l'o.*, +*m. o l'o.*, où la prép. représente in (> +*è*) et in illo (> +*o*), qui se substitue qqfs à in devant 'la' et 'l' (ALW 2, c. 5 et ADD. a); +*m.-ès-o.*, où +*ès* découle de in illos (comp. +*èzès*, +*ozès* < intus in illos, ALW 2, c. 5, ADD. β); +*m.-ôs-o.*, +*m.-as-o.*,

dans lesquels 'aux' (< ad illos) possède une valeur locale; enfin ⁺*m.-a-o.* où 'à' (< ad) a la même valeur. Les formes du t. 'muce-oreille(s)' ne sont pas complètes d'un pt de vue syntaxique; elles sont altérées des premières citées, peut-être sous l'influence de t. où le verbe est transitif ('troue-oreille', 'perce-oreille'...); — 2° la famille de 'mucier' apparaît dans plusieurs autres q. de l'enq., notam^t 1138 «se (dés)habiller» (ALW 5, not. 65-6), 1451 «écorcher un lapin», 1324 «se cacher», 1633-34 «cachette». Dans le composé 'muce-en-l'oreille' (et var.), le verbe: se présente sous la forme *mus* (au lieu de *mus*) à B 28, '32, 33; *mis* (au lieu de *mus*) au s. du domaine: comp. ⁺*figne-è-stron* (not. 129, G, 1); *miš* (au lieu de *muš*) en plusieurs pts de l'o.: comp. ⁺*mutièrne* > ⁺*mi-* (not. 45, B, 2); subit l'attraction du subst. 'mouche' (ALW 1, c. 64). On a séparé sous A, 2 les formes où le premier élément est sûr^t (⁺*moche* --- et 'mouche d'oreille') ou probabl^t (autres formes) 'mouche'. On ajoutera toutefois que 'mucier' possède des formes en *muš-* dans une zone intermédiaire entre celle du t. *mus-* (est) et celle du t. *muš-* (d'où *miš-*) (ouest); d'après les autres q. consultées, *muš-* est connu à Ch 63, '64 (ou *muš-*); Th 24, 29, 43 (id.), 46, 53; Ni 2, '5, 6, '9, 11, 26, 45, 61, 80, 93, '97, 107; Na 22 (et *mus-*), 23, 44 (id.), 107, 130; Ph 16, 45. Aux pts contigus des pts cités, la forme est *mus-* ou *muš-*, sauf à Ph 15, 37, 42, 54, 79, 84, pour lesquels on ne peut tirer de conclusion (lac. du t. dans les q. consultées). On notera par ailleurs que, sous FEW 1, 180b *auricula*, une forme boraine ⁺*moucharenne* [où *-arenne* représente 'araigne', v. 4°] est dite altérée sous l'influence de 'museraigne', ce qui est possible dans cette région (v. not. 46: ⁺*mucharène* Mo '39), à condition qu'on y ajoute l'influence de 'mouche' (> timbre *-u-*); — 4° le compl^t 'en l'oreille' s'est qqfs corrompu en 'en l'araigne' (v. not. 157 ARAIGNÉE, A).

³ *muš* à Ma 42 pose un problème d'interprétation; la forme ne représente ni 'muce' (= *mus*) ni 'mouche' (= *mòš*).

⁴ 'troue-oreille' désigne le perce-oreille se-

lon Goff., mais le scolopendre (qui n'est pas un insecte) selon DASN.; v. HAUST, *Chestr.* — 'troue-oreille' s'altère en 'troue-pied' probabl^t sous l'influence de 'troue-pied' lamproie de ruisseau (not. 118, B, 2), puis salamandre et lézard (not. 98 et 96, sous F).

⁵ L'art. contracté vient probabl^t de 'muce-aux-oreilles'.

⁶ Cf. 'pince-cul' perce-oreille, attesté FEW 8, 545b **pīnts-*, où il figure après 'pince-oreille'. — Dans 'pince-queue' (ou 'p.-cul'), 'pince' peut s'analyser comme un v. dont l'objet est 'queue' (ou 'cul') ou comme un élément nominal dans la dépendance de 'queue' (ou de 'cul') («queue (cul) en forme de pince»).

⁷ V. PIRS. ⁺*bièsse-as-o.*, LÉON. ⁺*bièsse-aus-o.*

⁸ Dér. de 'forces' (*fōrfīces*) ciseaux servant à tondre les brebis (v. vol. ult.), correspondant aux t. 'forcette' (1a), altéré en 'fourchette' (b), 'forcelette, -elotte' (2), parfois fortement modifié, 'force(s)-à-force(s)' (3), et, sous l'influence des composés du t. 'verbe + oreille', 'force-oreille', attesté en Moselle et connu en B. R. sous les formes altérées 'fourche-or.' (4a) et 'fiche-or.' (b) (syntaxiq^t incomplet, tout comme 'muce-or.': v. n. 2). V. MASS. ⁺*fōchète* ciseaux pour tondre les moutons; forficule, *Gloss. S^t-Lég.* ⁺*fōchète* (Virton ⁺*fōch'lète*) forficule, dimin. de ⁺*fouōches* ciseaux..., LIÉG. ⁺*fōch'lète* forficule. FEW range certaines formes sous 3, 710b *fōrfex* ('forc(elle)tte' et Saun. *fōxaray*, littéral^t 'force-or.', Couzon *fececoua*, Beaujolais *fortsecoua*, littéral^t 'force-queue'); d'autres sous 3, 891b *fūrca* (avec occit. 'fourche' perce-or., et fr. 'fourchette' id.). — D'un pt de vue phon., noter le passage lorrain de *rs* à *š*; comp. ALW 1, c. 78 POURCEAU et ici, not. 167 VER DE TERRE.

⁹ Altérations: *fwāšlèt* > *šwāflèt* (métathèse des consonnes), d'où *šwāplèt*; *fašlèt* > *šaflèt* (même phénomène).

¹⁰ Sens non confirmé par la lexicographie montoise (SIG., DELM., RUELLE); comp.: HÉCART (Valenciennes) «*ecisiau*» pince d'écrevisse; S^t Pol *šizōw* tipule, etc., FEW 2/1, 40b **caesellum*; not. 154 LIBELLULE, C, 2.

151. POU (carte 82)

Q. G. 543 «qui a des lentes a des *poux*», complétée par 1854 «il écorcherait un *pou* pour avoir sa peau» et par 370 «*pou* de la brebis»¹.

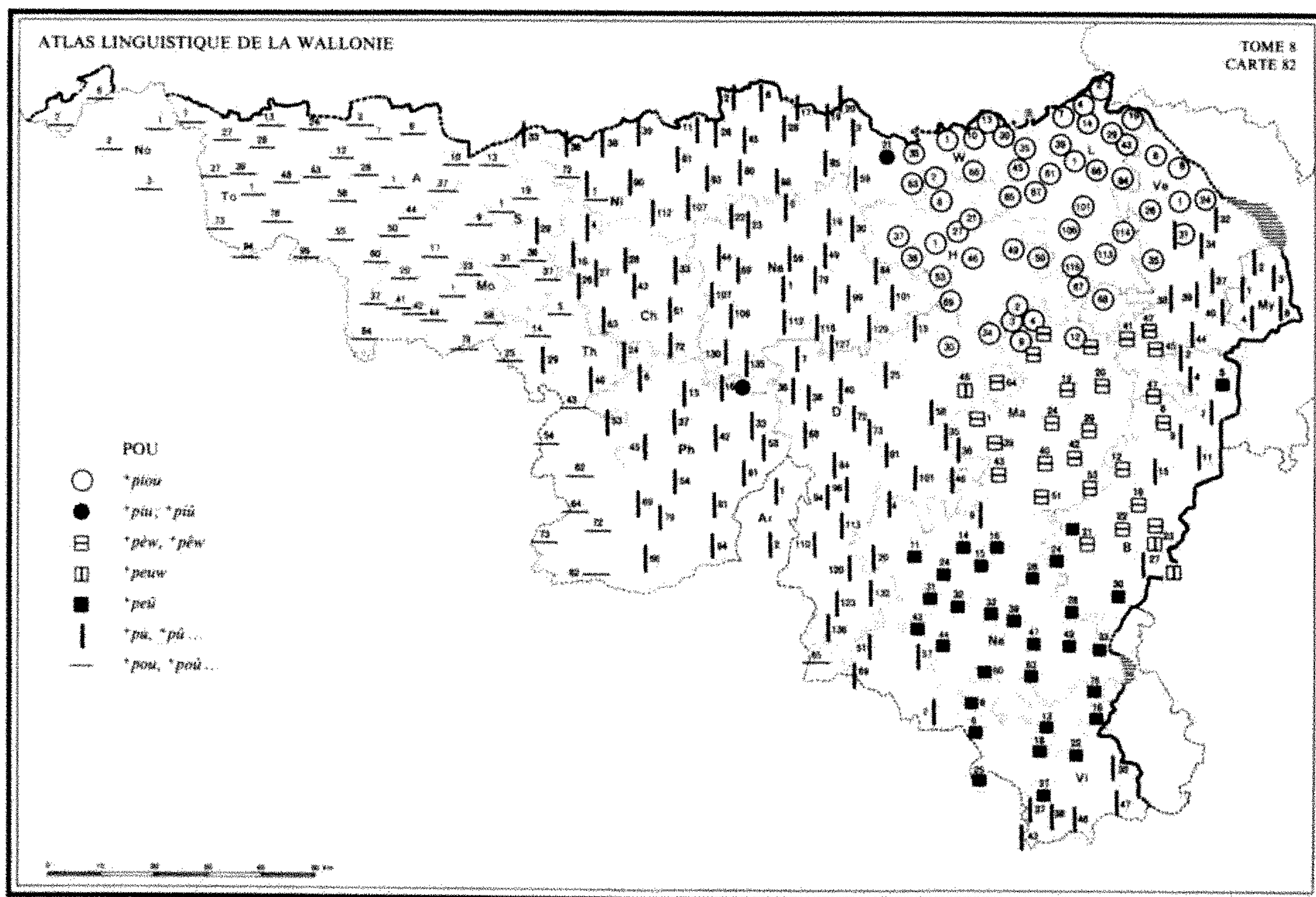

Le traitement de -*o*clo dans la finale de *pēdūcūlu* a été perturbé par la présence de la voyelle en hiatus; comp. w. **djino*, *-gno* et formes apparentées < *genūcūlu*, liég. **fno* < *fenūcūlu* (vol. ult.). La fermeture de cette voy. explique l'évolution liég.: *pēu* (comp. afr. *peouil*) > *piu* > *pyu*. Les t. III-V doivent s'expliquer par le déplacement de l'accent: *pèw* > *pàw* (d'où *pâ*) > *puw* (d'où *pu*). Le t. V est semblable au fr. *pou*.

◆ ALF 1067; ALLR 203; BRUN., *Enq.* 1256; FEW 8, 148a sv. *pēdūcūlus*.

I. a. **piou* ...: *pyu* D 30, 34; W 1, '8, '9, 10, 13, 30, 35, '36, '39, '42, 63, 66; H ...; L ...; Ve 1-26, 31 (néol., v. *pu*), 35; Ma 2, 3, 4 (ou *pèw*, *pēw*), 9-12 (v. *pèw*) | *pyu/-û* L 4 || b. **piu* ...: *pyu/-û* W 21.

II. a. **pèw*, **pêw*, **pēw*, **pēw* ...: *pèw* D 64; Ve 41, 42, '45, 47; Ma 9-12 (arch., v. *pyu*),

19-29, 43, 51, 53; B 12, 16, 21 (à Roum.), 22, 23 (Moinet, et Longv., enq. compl.) | *pèw/pēw* B 6 | *pew* Ma 42 | *pèw/pêw* Ma 1, 40 | *pew/pēw* Ma 39 | *pèw/pēw* Ma 4 (ou *pyu*) || b. **peuw*, **peü*_(w): *pàw* D 46 (v. *pū*); B 23 (J.H., v. *pèw*) | *pâ*_(w) B 27 (enq. compl., v. *pū*).

III. **peü* ...: *pâ* B 21 (*pèw* à Roum.), 24, 28-33; Ne 11-16, '22, 24, 26, 32, 33, '38, 39-49, 60, 63, 76; Vi 6-27 | *pâ/pâ* Ne '23, 31 | *pâ* B 5.

IV. a. **pu*, **pü* ...: *pu* Ni 2, 6, '9, 33, 80, 98, '102; Ve 31 (v. *pyu*), 32, 34, 37 (-*û*), 38-40, 44; My; B 2, '3, 4, 7, 11, 15, '17 | *pu/pü* Ch 43; Ni 11, 17, 26, 28, 45; Ph 79 | *pü* Ch 27; Na 19 | *pü/pü* S 29; Ch 61, 63, '64; Ni 1 (v. *pü*), 72 (id.), 90, '97; Na '20, 22, 59, 130; Ph 61; D 68, 123, 132; Vi 2 | *pu/pü* Ni '5, 36-39, 93; Na 23; Ph 69, 84, 86; W 59 | *pü* Ch 4-26, 28, 33, '54, 72; Th 24, 29, 46, 53; Ni 11, 19, 20, 61, 85, 107, 112; Na 1, 6, 30-49, 69-129, 135; Ph 6, 15, '21, 33-54, 81; Ar; D 7-25, 36-40, 58, 72-

120, 136, '141; W 3; Ma 35, 36, 46; B 9, '14, 27 (v. $p\ddot{a}_{(w)}$); Ne 4, 9, 20, 51, 57, 69 || b. $+p\ddot{u}_{(e)}$...: $p\ddot{u}/p\ddot{u}_e$ Vi 37, 43 | $p\ddot{u}/p\ddot{u}_e/py\ddot{a}$ (Lecoq) Vi 46 | $p\ddot{u}_a$ Vi 38, 47, '48 | «pueu» Vi '36 | $py\ddot{a}$ Vi 35 || c. $+p(i)\ddot{u}$: $p\ddot{u}/py\ddot{u}$ Ph 16.

V. a. $+pou$, $+po\ddot{u}$...: $p\ddot{u}$ No 1; To 1, 37-43; A 60; Mo 23; S 6-13; Th 72 | $p\ddot{u}/p\ddot{u}$ S 19, 31; Th 82 | $p\ddot{u}$ No 3; To 7, '71; A 1, '13, '20, 50; S 1; Ni 1 (v. $p\ddot{u}/p\ddot{u}$), 72 | $p\ddot{u}/p\ddot{u}$ A 2, 7, 28, '52; S 37; Th 25, 62, 64 | $p\ddot{u}/p\ddot{u}$ To 48, 78, 99; A 12; Mo 20, 37, 79; S 36; Th '2, 73 | $p\ddot{u}$ To 13, 24, 28; A 37; Mo 1, 9, 17, 41-64; Th 5, 14, 43, 54; Ne 65 || b. $+po\ddot{u}_w$, $+p_uou$...: $p\ddot{u}_{(w)}$ A 44 | $p\ddot{u}_{(w)}$ To 58; A '18 | $p\ddot{u}_{(h)}$ A 55 | $p\ddot{u}/p\ddot{u}_w/p\ddot{u}_w$ To 2 | $p\ddot{u}/p_u/p_u$ No 3 | $p\ddot{u}/p\ddot{u}/p_u\ddot{u}_w$ No 2 | p_u/p_u To 73 | $p_u/p\ddot{u}$ To 94 | $p\ddot{u}/p\ddot{u}$ To 6 | $p(\ddot{a})\ddot{u}$ To 27².

¹ Les var., intégrées dans le tableau, affectent surtout la durée de la voyelle. — On se reportera à un vol. ult. pour les désignations spécifiques du pou de la brebis (q. 370).

² Sens secondaire: 'spergule (plante)' Na 22. — Dér. adjectivaux signifiant 'pouilleux': 1° en '-ard': $+p\ddot{u}l\ddot{o}$: $p\ddot{u}l\ddot{o}$ Ni 5; $p\ddot{u}$ - Ni 17, 28. D'où subst. $+on p.$; — 2° en '-(i)eux': $+p\ddot{e}w\ddot{i}e\ddot{u}$, $+p\ddot{e}u\ddot{y}e\ddot{u}$, $+p\ddot{i}e\ddot{u}$ -, $+p\ddot{u}$ -: $p\ddot{e}w\ddot{y}\ddot{a}$ Ma 19; $p\ddot{a}y\ddot{a}$ Ne 33 (Recogné); $py\ddot{a}y\ddot{a}$ Vi 35; $p\ddot{u}y\ddot{a}$ Ve 41. — Dér. verbaux signifiant 's'épouiller', v. vol. ult. («les poules s'épouillent»). — Pour 'pou de bois' cloporte, v. not. 162, D, 1.

152. LENTE (carte 83)

Q. G. 543 «qui a des lentes a des poux».

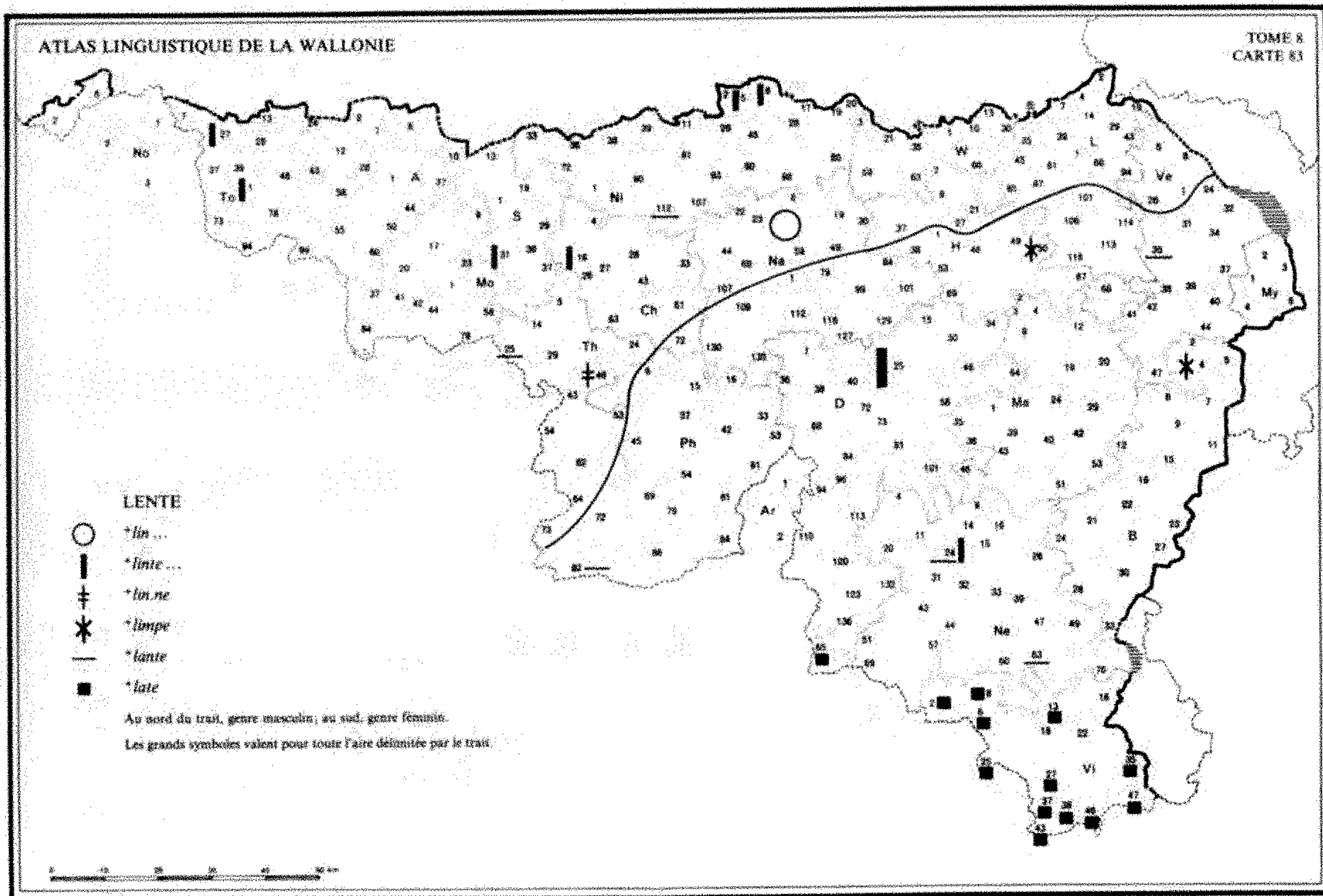

L'intérêt de la carte réside dans l'opposition entre 'lent', masc., descendant direct du lat. | le n d e, et 'lente', fém., que l'on rattache à une réfection *léndite.

◆ ALF 757; ALLR 203; FEW 5, 250a lens, -dis, sous 1 (ici A) et 2 (ici A').

A. ('un') +lin, +lê⁽ⁿ⁾, +lê⁽ⁿ⁾, +lên, +lé⁽ⁿ⁾, +leun¹ ... lē No 1; To 28, 37, 78, 94; Mo 1, 9, 20, 23, 41-44, 64, 79; S 1, 13, 29, 36, 37; Ch 4, 26-63, '64; Th '2, 5-24, 29, 43, 53-64, 73; Ni 11-107; Na 6, 22, 30, 44, 69; W 3-35, '36, 63, 66; H 2-27, '28, 37; L 1, 2, 7, 14-45, 66-87 | -ē_y No 2 | -ē_y To 6, 7, 48; S 19 | -ēñ Mo 37; W 1, '39 | -ē_η Ve 26 | -ē_η L 94 | -ē⁽ⁿ⁾η Ve 1 | -ē/-ē A 12 | -ēⁿ To 24; L 19 | -ēⁿ Ve 8 | -ē A '13, '18; L 4, 61 | -ē_n To 99 | -ē A '10; Ve 6 | -ε To 43 | -ē Mo 58; Na 49, 59, 107 | -eⁿ Ni 1 | -éⁿ Na 19, '20, 23 | -ē A 44, '52 | -é To 58 (ou -é_w), '71; A 2, 7, '20, 28, 37, 50, 55; Mo 17 (-ē_y); S 6, 10 | -ē^o To 2, 13 | -ē To 73 | -ē_y No 3 | -ā_y W 59.

A'. I. a. ('une') +linte, +lê⁽ⁿ⁾te, +lé⁽ⁿ⁾te, +līte² ...: lēt To 27; S 31 (?); Ch 16, 72; Th 72; Ni '5, 6, '9; Na 1, 79-101, 109-135; Ph 6, 15, 33-81, 86; Ar; D 7-34, 36 (nēt³), 38-136; H 1, 38, '39, '42, 46, 49, 53, 67, 68; L 101, 114, 116; Ve 37-47; My 3, 6; Ma; B 2, '3, 5-9, 11, 12, '14, 15-33; Ne 4-44, 51, 57, 69; Vi 16 | -ē- To 1 | -ēⁿ Ve 24, 31; My 2, 4 | -ē- Ve 34; My 1 | -è- Vi 18, '21, 22 | -é- Ph 16; H 69 | -é- Ph 84; Ve 32 | -ē/ī- Ne 49 | -ī- Ne 47 (?), 60, 76 || b. +lin.ne⁴: lēn Th 46 || c. +limpe: lēp H 50; B 4.

II. +lante, +late: lāt Th 25, 82; Ni 112; Ve 35; Ne 24 (ou lēt), 63 | -a- Ne 65; Vi 2-13, 25-47, '48⁵.

¹ DL, BAL, DEPR.-NOP., COPP., SIG., BOURG. +lin, MAES *id.* (à distinguer de +lin < līn u), COTT. lē. À lēy, comp. CARL. «lin-y»; à lē_n, REN. «lée». Ajouter BALLE +lin (synon. +līnte); Ph 45 est en effet à la frontière des deux aires (v. la carte).

² LÉON., PIRS., HAUST, *Chestr.*, BALLE +līnte; LIÉG. +lète.

³ Altération de l'initiale attestée pour Courtis., FEW, *l.c.*

⁴ Pour cette forme, qu'explique probabl^t le procès lēnt > lēnn, v. L. REMACLE, *La différenciation des géminées...* 33, n. 21: «Horning, ZRP 15, 501, alléguait d'après Grandg. 2, 21, un namur. lēne 'lente (de pou)'. Si la forme est authentique (elle ne figure ni chez Pirsoul, ni chez Léonard), elle paraît bien offrir une réduction de nd à n à la finale. Mais il s'agit d'un cas complexe: on postule, pour certaines régions, à côté de lens, lendis, un lendine.»

⁵ Rép. approximatives: 1° +leüsse L 106 (?). Propr^t 'œuf hardé'. V. vol. ult.; — 2° +lèvrin Ma 1 (?). V. not. 145 PUNAISE, D. — Additions à la formulette qui constitue la q.: +quī a pacyince a vèrtu; quī a dès lintes --- B 7, 11; — +quī a --- pus, èt l' ci qui lès hape ènn'a pus My 4; --- +quī s' lès hape nu l's-a pus My 2. V. aussi SCIUS --- +èt quī lès touwe ènn'a pus. — À L 113, on note: +la k'i-n-a dès piou, i-n-a dès pouces [puces]. Quid?

153. MORPION

Q. G. 546 «morpion».

Le pou de l'homme se présente sous deux formes: le pou de tête et le pou de corps, plus grand, que l'on appelle couramment *morpion*. Le simple 'pion' (lat. pēdōne) survit à l'est. Ailleurs, l'EH a relevé 'morpion', ainsi que des syntagmes du t. 'pou + déterminant'.

A.¹ +pèyon ...: pèyō Ni 98; Na '20; D 46; W 1; H 1, 8, 37, 45, 49 (pèō); L 1, [19 (= pou de brebis²)], [32 (-ā: id.²)], 45, 101, 113; Ve 37, [40 (seul^t fig.)], 41, 42; My 3 (t. générique et décent pour éviter 'pou'), 4, 6; Ma 9; B 4, 7 | -ōⁿ Ve 24 (au sens propre à Limbourg, tandis

que *mòrpèyō*, fig., se disait à un enfant méchant; à Dolhain, seul^t fig.) | -ō L 43 | -ō_y Ve 26, 39 | -o_η L 66; Ve 1 | -ā_η W 63.

A'.¹ I. +mwèrpèyon, -pion: mwèrpèyō H 50 | -pyō Ve 47.

II. +morpèyon: mòrpèyō Ve 24.

III. +môrpi(y)on, -puan ... +moûr-, +mour-, +mor-: môrpiyō, môr- Ch 61, 63-'64 (-pī-); Ni 2, '5, 61, 93, 107, 112 (ou *mur-*); Na 23, 107, 109, 127, 129; Ph 33, 42, 81; D 7, 40, 68, 73, 101; Ma 42, 43; B 11 | -pyō A 37 (môr-); Ch 43; Ni 85 (arch.); Ph 16, 79; D 36; H 69; L 116; Ve 32 (-o_η); My 1 (-ōⁿη); Ma 2, 9; B 21,

22 | -puā_η Vi 18 | -a^η Vi 13 | -pu_wā_η Vi '21 | mōrpiyō Ph 45 | mūr- Ch 27 | mur- Ni 36, 38, 112 (ou mōr- selon enq.) | mūrpyō Ni 72; D 38 | mūr- Ni 1 | morpiyō No 1; A 7; Ni 11; Na 112; Ph 84; W 13; Ne 69; Vi 2 | -_iyō To 28, 48 | -_iē_z To 1 | -_iō To 78 | -pyō No 3; To 6, 58, '71, 99; A 2, '10, 12, '13, 55; Mo 1-20, 41, 64, 79; S 1, 6, 13, 19, 31, 36³; Ch 16, 26; Th 5-54, 64, 72, 73, 82; Ni 6, '9, 26, 33, 39, 45; Na '20, 44, 49, 69, 79, 101, 112, 116, 130; Ph 6, 15, 37, 53-61; Ar; D 30, 34, 58, 81, 94, 110-120, 132; L 39, 85, 106, 114; Ve 40 (v. A); Ma 29-36, 43, [53 (pou de mouton²)]; B 9, '14, 16, 24, 28, 30; Ne 4, 20-31, 33, 43, 44, 49; Vi 6, 8, 25, 35, '36, 37, 43 | -py_zō To 73 | -_zō To 27 | -_zō Mo 37 | «-eon» To 39 | -pyō_w No 2 | -_z(_η) A 12 | -_z(_η) A 44 | -_z(_η) My 2 | -_z Ar 2; W 59; Ne 63 | -_z Ne 76 | -_z_w To 2; Ni 20 (sauf Ard.) | -_z Ne 60.

B.⁴ 1. 'pou' Ch 4; Th 5; Ni 85; Na 99, 101; Ph 69, 86; D 15; Ma 1, 40 || 2. 'plat pou': pla Na 30 || 3. 'man-pou': mā p. A 28 (?) || 4. 'pou de corps' Ni '102 || 5. 'pou de dos' A 37 (ou A'); Th 62 (connu depuis la guerre) || 6. 'pou de con (čon)' Mo 44 || 7. 'pou avec une croix de fer': p. avu òn krā t fyèr My 1 (J. Dombret, ou A').

C.⁵ +mègnes (pl.): mèñ L 61⁶.

¹ FEW 8, 146a pēdo, -ōnis (sous l b β). Le simple, qui correspond à 'pion' fantassin, est en réalité une réduction du composé 'morpion' (= 'mord-pion' «insecte qui mord les fantassins»). Le t. 'pion' a été connu au sens 'morpion' sur un domaine plus vaste; v. anam. *poon*, *pon de chief* (15^e s., HAUST, *Méd. nam.*). — Comp. le trait^t de la voy. initiale en hiatus dans pēdōne (afr. *peon*; w. +(-)pèyon, -piyon, -pion) à celui de pēdūclu (afr. *peouil*; w. +piou, verv. +pèw); v. not. 151, introduc-

tion. — Les formes de 'morpion' doivent avoir subi l'influence du fr. On attendrait en effet, partout comme sous I, la diphtongaison du ò entravé par r + cons.; comp. 'mordre': +mwède, -a- (vol. ult.), 'a-com-mordre': +acmwède (not. 186, B), 'amorcer': +amwèce, -ace (not. 192), etc. — Sens fig.: v. le tableau (Ve 24) et ajouter +ké p.! (d'un gamin importun) Ve 40; +m. petit gosse mal venu ou embêtant B 24; +d' la grin.ne di m. enfants mal élevés Ne 49. V. FEW, l.c.

² Sens confirmé pour ces trois pts par la q. 370 «pou de brebis»; cette notion sera traitée dans un vol. ult.

³ À S 36, on précise +m. d' chwane, synonym. +m. d' kinète, où les deux déterminants, littéral^t 'conne' et 'connette', signifient 'pudendum muliebri': pour le premier t., v. FEW 2/2, 1540b cūnnus; à +kinète, comp. les formes insérées FEW 21, 326a (Nivelles +kine, d'une part; rouchi *chonète*, ard. *chounette*, d'autre part). — V. encore 'pou de con', B, 6.

⁴ Pour 'pou', v. not. 151; 'corps' et 'dos' apparaîtront dans un autre vol.; +man maman est chez DEPR.-NOP., COPP., COTT. ...: l'appellation fait référence à la taille du parasite (v. l'introduction); on ne s'explique pas la rép. de My 1 (t. 7).

⁵ DL et FEW 16, 557b, flam. mienje. Le mot s'utilise surtout pour la vermine des oiseaux et des mammifères (vol. ult.), parfois au sens 'pueron' (not. 144, D) et même au sens 'mite' (not. 143, D).

⁶ Autre rép. (à rapprocher de A'): +corpion «bête plus grosse que le pou qui se met souvent dans de la paille ou des boiseries» To 24. L'explication ne correspond pas à ce que l'on entend par *morpion*. Une réponse identique a été relevée à To 99 au sens 'courtilière', dans l'aire de 'scorpion'; v. not. 147, D.

154. LIBELLULE

Q. G. 463 «libellule; (folklore)».

Les rép. reçues concernent à la fois les demoiselles ou petites libellules (sous-ordre des zygoptères) et les libellules propr^t dites (sous-ordre des anisoptères). Si la grâce et la légèreté de ces insectes les font parfois dénommer

'(ma)dame', '(ma)demoiselle' ... (d'où 'monsieur' pour les espèces plus grandes), la crainte qu'inspirent les grandes espèces (souvent liée à des croyances superstitieuses) génère le plus grand nombre des appellations. On pense que

la grosse libellule attaque l'homme, qu'elle coupe ('ciseau(x)', 'couteau', 'coupant'...), qu'elle pique ('aiguille'); on croit qu'elle saute aux yeux ('coupe-yeux'...), au front ('maque-front'), qu'elle cogne (+*dogā*, 'marteau d'eau'). Sa blessure est dite dangereuse, voire mortelle ('scorpion', 'bête de 24 heures'); aussi l'insecte est-il réputé maléfique ('marteau de diable', 'diable à bouteille')¹. V. détails en ADD.

◆ R. PINON, *La libellule dans le folklore et les dialectes de Wallonie*, Vieux-Liège 4, 1955, 510-520.

A.² 1. 'dame': *dam* A '52; D '16, 81, 101; Ma 35; B 33; Ne 11, '22, '23, 31 (petite bleue), 49, '50, 57, 76; Vi '15, 16, 22, 27, '34 | *dēm* A '13 || 'd. d'eau': *dam d ēw* Ne 63 (Nivel.) || 'd. de Paris': *dam dē pari* Vi 46 || 'd. de nocces'³: *dam dē nōs* To 37 | *dēm dā nēs* No 1.

2.⁴ 'madame': *madam* To 94; S 29, 37; Ch 43 (*bēl* ~); Ni 1 (H.F.); Ph 79; B 15; Ne 20, 60 || 'm. d'eau'...: *madam d ēw* Ni 19 | --- *a l ēw* Th '32 || 'm. de(s) fosse(s)': *madam dē fos* S 13 || 'm. à perles': *madam a pēl* Mo 9; S 1 || 'm. à couteau': *madam a kutó* To 37.

3.⁵ 'demoiselle'. a. +*dam'zèle*...: *damzēl* Ni '25; D '45, 96 (-*žēl*), 136 (id.), '141 (id.); Ve 35, 44; Ma 2, 3, 12, 24 (-*el*), '28 (-*el*), 36-43, '50 (-*el*); B 7 (à Rogery), 16, 28; Ne '6, 14 (bleue), 15, 16, 51 (-*žēl*) || b. +*d'mwèzèle*, -*mwa*-... +*n'mwè*- +*du*-, +*di*-, +*dē*, +*da*-: *dmwèzēl* Na 22, 30 (+*li* ~ *verte*, +*li* ~ *bleuwe*); Ph '11 (-*el*), 45 (id.); W '73; H '39 | *dmwa*- To 1, 73; A 1, 7, '52, 60; Mo 17, 23; Ph 15; B 30, 33; Ne 31 (petite bleue), 43, '50, 76 (Louftémont); Vi 6, 8, '12, 13, '14, 16, '21, 43 (deux couleurs) | *nmwè*- Th 53; B 22 | *nmwa*- Th 25, 73 (petite); Ni 33; Ph 37, 54 (petite bleue); Ma 53; B 22, 23, 27; Ne 26, 63, 69 | *nma*- Th 64; Ma 29 (rare) | *dumwè*- Ne 16 | -*mwa*- Ne 11, 24, 39 | *dimwè*- Na 49, 84, 135 (-*el*); Ph 16; D 38 (Ad. Lebrun), 73; H '36, 37; L 66; Ma 20, 46; B 4; Ne 9 | *dēmwa*- To 27 | *dēmwè*- Ni '97; Ph 69, 79 (-*el*) | -*mwa*- Th 72; Ni 1; B 21, 27; Vi '32, 37, 38, 46 | *dā*-, *dē*- No 1, 3; To 1, 2, 13, 24 (*bēl* ~), 28-39; Mo 17, 23, 42; Ch 16, 72; Th 29, 62, 82 (*dæ*- Signy-le-Petit); Ni 11, '25, 33; Ph 6, 54 (petite bleue), 81, 86; Ar 1, 2; D 94,

123, 129; B 24; Ne 43, 44 (-*mwo*-); Vi 18, 25, 35, 43 | *dēmwāzēl* To 78 | *damwazēl* Ma 1; Ne 47.

4.⁶ 'mademoiselle'. +*mam'zèle*...: *mamzēl* To 58; A 37; Mo 20, 37, 41, 44, 58, '70, 79; S 19, 36, 37; Ch 4, 27, 33, '36, '54, 61, 63, '64; Th 5, 43 (petite), 54; Ni 1 (H.F.), 28 (?), 45, 61, 72, 80, 90-107, 112 (petite, enq. compl.); Na 1, 6, '21, 22, 44, 59, 69, 99 (petite), 107-112, 127, 130; Ph 16, 33, 53, 61; D 7, 25, '26, '27, 40-68, 81, 84, '91, 113; W 1, 3, 10, '32, 35, '36, '39, '42; H 8, 27, '28; L '16, 61, 101, 106, 116 (qqfs); Ve 34, 35; My 3, 4; Ma 51; B 9-12, 21 (à Roum.), 23; Ne 32-39; Vi 2 | -*el* S 29; Ch 26; Ni 19; Na 135; Ph '21, 79; D 36; L '32 (petite bleue).

B.⁷ 'monsieur': *mōsyā* To 58 (-*ā*); S 37; Ni 1; Ne 20 (*grō* ~), 47 (grosse), 49 (-*æ* grosse) | *mō*- Ni 1 (J.H.); Ne 14 (jaune), 31 (grosse verte; les enfants en ont peur) | *mē*- Ne 76 (grosse).

C.⁸ 1. 'cisette': *sizēt* Ni '102, 112 (grande); Na 99; H 1, 27, 37; L 66; Ma 3, '14, 53; B 6 | *sē*- W 63, 66 | *sā*- Ni 39 | *sē*- Ni 6, '9 | *su*- W 30, '42, '56; L 4, 7, 39 (-*et*), 87.

2. 'ciseau(x)': *sizyó* A 44, 50 (elle crève les yeux); S 10 | *sī*- A 55; Mo 20 (-*yó*) | -*žā* To 94 | *suzo* L 50 | -*ò* H '77 | *ésizyó* To 48 (-*yó*), 99 | *ésizáy* A '18.

D.⁹ +*costîre*, +*cous*-: *kōstîr* H 50 (?); Ne 4 | *kūs*- Ve 47.

E.¹⁰ 'aiguille': *awēy* L 4 | *ēwīy* Ch 33.

F.¹¹ 'couteau': *kutē* H '45, 46 | -*ē* Ve '36 | -*tya* Ni 20, 61; Na 79; H '23, '26, 69 | -*ča* D 30 (J.H.) | *kūtē* H 49 | -*tya* H 53 || '--- de diable': *kūtya d dyāl* Ni 28, 45 (grosse verte).

G.¹² 1. 'coupant': *kōpā* L 113.

2. 'coupeur d'yeux': *kōpā d īy* A 7.

3. 'coupe-yeux': *kōp zīyæ* A 12 (masc.) || '--- bras': *kōp bra* A '10 || '--- ciseaux': *kūp sīzyó* Mo 37.

H.¹³ 'chasse-aux-yeux': *kaš a zīe* A 2 (masc.).

I.¹⁴ +*make-è-front*: *mak è frō* L 114, 116 || +*cake* ---: *kak è frō* L 116 (masc.) || +*souke* ---: *suk è frō* L 14 (masc.) || +*mouse* ---: *muz è frō* W '42 (terme ordinaire).

J.¹⁵ 1. +*doguèt*: *dògè* Ve 39; B 2 (1. espèce de libellule; 2. sorte de gros moustique), '3 (petite), 4 (Ville-du-Bois), 5.

2. **+doga**: *dōga* Ve 37, 40.

*K.*¹⁶ 'marteau': *mārtē* L 61, 85; Ve 41 | -ē Ve 44; Ma 20, 40; B 2, '3 (grande), 6 | -ē L 87 | *mōrtē* L 7, 29, 43 (*mōr-*); Ve 1, 24 (-è: on en a peur), 32 (-e) | *mōrtē* L '32 (grosse), 66 || 'm. d'eau': *mārtē d ēw* Ve 31 (espèce de petite libellule); B 7 (inc. à Rogery) | *mārtē d ēw* Ve '15 | *mōrtē d ēw* L 94, '110 (M. Tancre); Ve 1, '2, 6 (*mōr-*), 26 (id.) | *mōrtē* --- Ve 8 || 'm. de haie': *mārtē d hāy* L 45 || 'm. (de/d'au) diable': *mārtē d dyāl* Ve 38 (-ē) | --- *gāl* L 61 | *mōrtē d dyāl* L 1 (C. Déom; H. Simon) | --- *dyāl* H '67 | --- *gōl* H 67 | *mārtē d ā dyāl* Ve 42, '43 (*mār-*) | *mōrtē dyōl* L 1 (A. Gob., ou *mōrtē* [Martin] d.); Ve '10.

*L.*¹⁷ 'maréchal'...: *marhā* (*sē klā*) H 21 | *marhā* H '20 | *marhā* L 35.

M. 'mouche de 24 heures' To '71; A 7 (on meurt dans les 24 h. lorsqu'elle vous a piqué), '13, '20, (--- 24 h. après la piqûre), 28 (id.); My 2, 4 (et Bellevaux), 6.

*N.*¹⁸ 'scorpion': *skōrpyō* D 30 (grande, enq. compl.), 72; Ve 31 (*æschne*, grande libellule à corps mince); Ma 2 | *skōr-* H 68 | *skōrpiyō* H 53 (?) | *skūr-* H 38 | *kōrsipyō* L 7 (grosse) | *kārsipyō*^a L 4.

*M.*¹⁹ 'diable à (aux) bouteille(s)': *dyāl a bôtèy* H 2 | *gāl ā bôtèy* H 8 || 'bouteille': *butèy* Th 25.

*N.*²⁰ 'dragon': *dragō* Mo 1.

*O.*²¹ 'coq d'eau': *kōk d ēw* H 37; L '10; Ma 4 (*ēw*), 9 | --- *ēw* D 15 (probabl¹) | --- *ēw* Th 24; Na 107 || 'coq d'août' D 38 (A. R.); W 21 || 'poule d'eau': *pōy d ēw* B '17.

P. 'fleur d'eau': *flār d ēw* Ne '5.

*Q.*²² 'tête-de-verre': *çès di vāl* W 13 || 'bec ---': *bèç di vāl* W 13 (E. Detaille).

*R.*²³ **+cârosse**: *kāròs* Vi '17.

*S.*²³ **+arioplane**: *aryòplan* Ni 19 (enf.)²⁴.

¹ Il n'est pas rare que deux rép. soient données en un seul pt; dans ce cas '(ma)dame' et '(ma)demoiselle' s'appliquent aux demoiselles, les autres t. aux libellules (à moins que '(ma)demoiselle' demoiselle ne s'oppose à '(ma)dame' libellule).

² Ces mots reparaitront au sens propre dans un vol. ult., parfois sous une autre forme: ainsi en liég., *+dam'zèle*, forme ar-

chaïque conservée au sens 'libellule', se distingue de la forme courante *+dimwèzèle*. — Le sens 'libellule' est attesté pour 'dame' et pour 'madame' (FEW 3, 124b *domina*), pour 'demoiselle' et pour 'mademoiselle' (FEW 3, 134a **domnicella*).

³ Type attesté pour Tourc. FEW 3, 124b. — Pour *+nèche(s)* noce(s) à No 1, v. vol. ult. et comp. les formes enregistrées sous FEW 7, 243a *nuptiae*.

⁴ V. COPP., DASC., *Ins.*, CARL.¹ *+madame*. DASC., *Ins.* permet de compléter les données de l'EH pour les t. 'madame + c. dét.': *+m. dè fosse* S 13, 15; *+m. à pèles* (où 'perles' renvoie aux yeux brillants?) Mo 9; S 1, 16, 19, 20, 23, 24, 25, 29, 32, 37; Ch 24, 26; *+m. à pènas* (à ailes: v. not. 7, B) S 17; *+m. à l'yau* ('à l'eau') S 15. Pour ce dernier t., v. encore CARL.² *+m. à l'euwe* Ch 34, 35, 41.

⁵ DL *+dam'zèle*, VILL. *id.* «espèce de grosse mouche», LÉON. *+dimwèzèle*, BALLE, COPP., DEPR.-NOP. *+dè-*. — V. aussi not. 137, J.

⁶ PIRS., HAUST, *Chestr.*, DASC., *Ins.* *+mam'zèle*. — CARL.² ajoute *+mam'zèle* à l'*euwe* Ch 29, 36; Th 48.

⁷ COPP. *+monsieû*, *+mossieû*, DASC., *Ins.* *+monseû*, *+mossieû* (*d' goufe*), DASN. «monsieur» (d'après HAUST, *Chestr.*). — FEW 11, 457a *sēnior*.

⁸ Aux attestations de l'EH, ajouter CARL.² *cisète* (sans localisation). — Le sens 'libellule' est attesté pour 'cisette(s)' FEW 2/1, 40b **caesellum*; on l'ajoutera au même endroit pour 'ciseau(x)'. — Autres sens: 'tipule' et 'perce-oreille'. V. not. 137 «MOUCHERON DU SOIR», G et 150 PERCE-OREILLE, G.

⁹ Littéral¹ 'couturière'; l'appellation doit être mise en relation avec les mots qui réfèrent à l'idée de couper ('ciseaux'..., 'coupant'...) et à celle de piquer ('aiguille'). On ajoutera le sens 'libellule' sous FEW 2/2, 1099a **consultūra*. — Autres sens plus répandus: v. not. 130 COCCINELLE, C; 132 CARABE DORÉ, A-A'; 147 COURTILIÈRE, E.

¹⁰ Ce sens ne figure pas FEW 24, 119 *ab acūcūla*.

¹¹ FEW 2/2, 1501a *cūltēllus*.

¹² Porter le sens 'libellule' sous FEW 2/2 *cōlāphus*: 869a ('coupant'), 870a ('coupeur'), 873a ('coupe-yeux'...). — Le t. 'coupe-

ciseaux' ne s'analyse pas comme 'coupe-yeux' et 'coupe-bras' (= verbe + compl^t); il résulte vraisemblabl^t d'un croisement entre *G*, 3 et *C*, 2. — À cette famille lexicale, comp., de motivation identique: PIRS. ⁺*tayant* 1. tranchant (lame, couteau, épée); 2. libellule, synonym. ⁺*tayant-cousin*. Pour 'cousin' tipule, v. not. 136, *G* et 137, *K*; v. aussi, pour le composé, not. 135 TAON, n. 4.

¹³ Décomposer en ⁺*cache-as-îs* [--- yeux] ou en ⁺*cache-as-zîs* [--- 'zieux', forme bien attestée (FEW 7, 310 *ōcūlus*), résultant de l'agglutination du *s* de liaison dans la séquence art. pluriel + nom; cf. ⁺*cōpe-zîs* A 12].

¹⁴ Le sens de ces composés est 'frappe au front', sauf pour le dernier qui paraît altéré sous l'influence des formations du t. 'muce-en-l'oreille' perce-oreille (not. 150, *A*, 1), 'muce-en-étron' bousier (not. 129, *F*). Les verbes sont ⁺*maker* frapper: FEW 6/1, 69a, onom. *makk-*, où le mot est cité pour Trooz [L '102]; ⁺*caker* frapper (par ex. dans les mains, à la porte DL): ajouter le composé FEW 2/1, 48b *kāk-*; ⁺*souki* frapper (par ex. de la tête ou des cornes DL): ajouter le composé FEW 12, 508a *sok-*, et v. ce qui est dit de ce verbe FEW 22/1, 250b.

¹⁵ Dér. en *-ittu* et en *-āculu* de ⁺*doguer* heurter, cogner (par ex. dans 'la tête sur le mur' DL). V. REM., *Gloss.*, qui atteste les deux formes et propose de les classer sous FEW 15/2, 64b *docken* (au lieu de 21, 278b). — Autre sens: 'tipule' (?). V. not. 137 «MOUCHERON DU SOIR», *N*.

¹⁶ V. DL ⁺*mårtê-diāle* (qqfs ⁺*mårtin-diāle*); v. aussi ⁺*mårtê-çuzète* L 87 (DFL et PINON, *l.c.*) et, d'après LÉON., ⁺*mörtia-d'âne* ou ⁺*dimwèzèle* à Na 1, à rapprocher de PIRS. ⁺*mörtia-d'âne* «insecte que le pêcheur à la ligne emploie comme appât». Le compl^t 'd'âne', qui n'a guère de sens ici, résulte probabl^t d'une altération. — FEW 6/1, 510b *marcūlus*.

¹⁷ Ici, 'maréchal' ne renvoie pas, comme souvent, à la couleur de l'insecte (comp. not. 121 FOURMI, ADD.; not. 129 BOUSIER, *D*; not. 149 BLATTE, *E*); le mot doit être rapproché de 'marteau' et des dér. et composés de verbes signifiant 'frapper', tout comme 'couturière' s'intègre dans un groupe de dénominations qui comprend 'ciseaux', 'aiguilles' et des dér.

et composés de verbes signifiant 'couper'. — Ce sens ne figure pas sous ⁺*marhskalk*, FEW 16, 518b.

¹⁸ Ajouter le sens 'libellule' FEW 11, 327a *scōrpio*, et comp. le sens 'courtilière' (not. 147, *D*).

¹⁹ 'bouteille' pourrait avoir la même motivation que 'verre' dans 'bec/tête-de-verre' (*Q*). Le sens 'libellule' n'est pas relevé sous *diabolus*, FEW 3, 64b.

²⁰ Le dragon est une incarnation du diable typiqu^t montoise, PINON, *l.c.* On ajoutera que le mot s'applique à de nombreux insectes; v. FEW 3, 150b *draco*.

²¹ Ajouter le t. 'coq d'eau' FEW 2/2, 859b *kök-*, auprès de 'coq de feurre', 'coq d'août' sauterelle (v. not. 148, *D*, 1, 6). À *D* 38 et *W* 21, 'coq d'août' est le résultat d'une confusion (cf. not. 148). — Ajouter 'poule d'eau' FEW 9, 533b ⁺*pūllius*, en comp., sous 9, 536b *pūllus*, 'poule du bon Dieu' coccinelle et 'poule de chêne' hanneton. — Le sens du syntagme 'mouche d'eau' n'est pas assuré; comp. not. 155, *G*.

²² À ces deux noms, motivés par l'aspect vitreux de la tête, des yeux et des mandibules (PINON, *l.c.*), comp. 'madame à perles' *A*, 2.

²³ Ajouter le sens 'libellule' sous FEW 2/1, 436a *carrus*; la forme et le sens sous FEW 24, 226b *aer*. Les deux appellations sont motivées par le comportement de l'insecte en vol.

²⁴ Réponses approximatives: 1° 'mouche d'auneau (= aune)' ⁺*mouche d'on.nē* «espèce de mouche qui sert d'amorce pour la pêche» *D* '103; *Ne* 4. Sans doute éphémère; comp. not. 155, *C*, 1 (pas ce t.) et la n. 2 de cette not.; — 2° 'mouche de cheval' *My* 2; 'bête ---' *Na* 19. V. not. 135 TAON, *D*, 1; — 3° 'mouche à queue' *D* '45. V. not. 134 HYPODERME DU BŒUF, *A*, 4; — 4° 'mouchette de bigard (= purin)': ⁺*mochète dē bēgō* *Ni* 17, sans doute mouche scatophage; — 6° ⁺*leû* *Vi* 6. V. not. 137 «MOUCHERON DU SOIR», *E*.

ADD. Croyances relatives à la libellule:

1° trois coups sur le front entraînent la mort *L* 113; *B* 7; — si elle frappe au front, on meurt *Na* 1; — ⁺*cwaⁿd i v's-ac'sūt* [atteint] *so l' froⁿt, i done lu cōp dēl mwērt* *Ve* 1; —

croyance analogue à Ma 20 (+*toker* à front [infin.]), H 67 (+*bouhe* à front [ind. pr. 3 ps. de 'bûchier' frapper; FEW 15/2, 27b **būs-k-*]); — +*cwand k'on-èst dogui* [FEW 15/2, 64ab *docken*] *sèt' còps d'on doga, on moûrt* Ve 40 (J. Eub.); — +*s'i v's-ac'sût treûs fêyes à tinre dèl tièsse* [littéral¹ 'au tendre de la t.', à la tempe], *vos toumez freûd mwèrt* ['froid mort' raide m.] Ve '15; — +*ô catche si front po k' lès mâtès n' s'î pètèhe* [subj. pr. 3. pp. de +*si pèter* se cogner] *nin [nèn]* L 66; — +*on-z-aveût sogne du s' fè doguer* Ve 39;

2° on meurt 24 heures après la piqûre A 20-28;

3° la piqûre est empoisonnée H 68 (où la l. s'appelle 'scorpion');

4° elle crève les yeux A 50; — +*i grète lès-ouy fou dèl tièsse* L 45; — +*i v' còp'reût l'orâye* [oreille] Ve 8; — +*on-nn'-a sogne pasqui, di-st-on', èle còpe lès dj'vès* [cheveux] W '52; — les enfants disent qu'avec ses ailes elle coupe les têtes L '50; — on en a peur: +*ça còpe* Ni 20; — on en avait peur Ve 24¹.

¹ En discordance avec ce qui précède: on les aime, on les recherche Ne 32.

155. ÉPHÉMÈRE

Q. G. 467 «éphémère».

+*warmaye* et 'bête d'orage' sont parmi les rares rép. spécifiques. La q. a aussi récolté 'mouchette' et 'moucheron', qui conviennent à diverses espèces de diptères de petite taille, et des mots qui s'appliquent plus spécifiqu¹ au moustique (v. not. 136, ainsi que not. 137 «MOUCHERON DU SOIR»), au puceron (v. not. 144), et même à la libellule (v. not. 154) et au papillon (v. not. 139)¹.

A.² a. +*wèrmaye*, +*vèr-*, +*war*, +*wâr-*...: *wèrmay* H 1, 67, 69 (-*ây*); Ma 9 | *vèr-* H 38 | *war-* Ni 112; Na 1, 59, 79, 99, 127, 129; Ph 53, 61; D 7, 25, 30, 36, 38 (-*èy*), 68; H 8, '28, 37, 46; L 1, [45 (seul¹ fig.)], 66; Ve 24 | *wâr-* Ch 61; Na 109, 135 || b. +*nwârmaye*³: *nwârmay* Na 84 || c. +*mar(m)aye*³...: *marmay* Ar 2 | *màrmày* D 94 | *maray* Na '63 ('la ~ qui vole').

B. 1. 'bête d'orage' No 1, 2; To 6-39, '71, 73, 94; A 2 (?), '13, '52, 55; Mo 1, 17, 23, 58; S 1, 10, 29, 37; Ch '64; Th 5, 25 || 2. 'b. de chaleur ou de +*mat'teu*' To '71 || 3. 'b. d'un jour' Ch 4.

C.⁴ 1. a. 'petite mouche' No 3; Ni 36 || b. 'mouche de mai' Th 54; Ne 49 || c. 'm. de tonnerre' Ph 42 («mouchette noire qui vient sur la peau») || d. 'm. d'eau' Vi 43 || e. 'm. de pêcheur' Ph 86 || f. 'm. à cailloux' Na 130.

2. 'moucheau': *mòhè* Ve 6, 40.

3. 'moucheron' Vi 22, 25, 27.

4. 'mouchette (de tonnerre)': *mòhèt* W '8,

'9, 10, 13, 30, '39, '42, '56; H 21, '26, 28 (petite et noire, qui annonce l'orage par forte chaleur), 37, '42, 50, 67, 68; L 4-29, '32, 39, 43, 45, 66, 87, 101, 114, 116; Ve 8, 26, 32, 34 (?), 35-39, 41, 44; My 1, 2 (?); Ma 2-12 | -*çèt* My 3-6; Ma 20, 29; B 2-5, 7 | -*set* Ni 2, 17 (ou 17 si temps orageux), 19 (-*et* et 19), 20 (-*et*; petite mouche des chaleurs), 26, 28, 45, 80, 85, 93, 98, '102; Na 6, '15, 19, '20, 23, 30, 49, 99, 101; D 15, 40-58; W 59; Ve 47; Ma 1, 35, 39, 40, 42 (-*et*), 43, 51, 53; B 9, 12, 15, 16 (*ptitè* ~), 21, 22 (petite mouche du soir qui pique), 24, 28 | *maùset* A 44; Mo 1, 37, 41, 44, 64, 79 (' ~ d'orage'); S 6, 19, 37; Ch 33, 63, '64; Th 14, 29-46, Ni 1 (' ~ d'orage'), 33, 90 (id.), 107; Na 22, 44, 69, 109 (*ptitè* ~), 112; Ph 15, 33 (~ *a z èl* 'à ailes', probabl¹), 69, 84; D 72, 73, 101-123, 132 (-*et*), 136; B 30; Ne 11, 20, '22, '23, 31-33, 43-47, 57-63, 69, 76; Vi 2, 6, 13-18, '21, 35, '36.

D. «moustique»⁵. 1. a. +*plukète*, +*pli-*: *plukèt* Ne 26 (mouches qui dansent en groupe), 63 (méchante, que l'orage apporte) | *pli-* Ma 46; Ne 24 (moucheron qui pique, surtout dans les bois) || b. +*pluk'ron* de haie': *plukrō d'èy* To 48 (où *pl.* désigne toutes les bestioles qui piquent) || 2. 'piqueron' A 7, 12; S 13 (*pikrō*); Ch 16, 27 (?); Ni 11, 38, 61 || 3. 'cousin': *kuzè* L 43 | *ki-* W 1 (*lō* ~).

E. «puceron»⁶. 1. 'enmiellure' To 99; A 1, '13, '20, 50, 60; Mo 1, 17, 23, 44 (?); S 10 ||

2. **+yèrnu**: *yèrnu* S 29, 31, 36, 37 (bête d'orage); Th 5 (id.) || 3. **+mines**: *min* To 43 (annoncent l'orage); A '13 || 4. 'puceron' D 136.

F. **+danseûse**⁷: *dāsās* Mo 20.

G. **+fiye d'eûwe**⁷: *fīy d'æw* Th 24.

H. **+deumwazèle**⁸: *dèmwazèl* A 28.

I. **+andje**⁹: *āč* H 21; L 43 (?).

J. **+pourvole**, **+par**¹⁰: *purvòl* Th 62 (fém.) | *par*- Ph 6.

K. 'éphémère': *éfémèr* Th 53; Na 130; Ph 6, 42, 53 (néol.); D 81; B 22 (-*ēr* pour la pêche) | *èfè*- Vi 37 (terme de pêche)¹¹.

¹ On n'indique pas la forme des mots suivants, pour lesquels on se reportera à la not. indiquée: 'chaleur' et **+mat'té**, 'tonnerre', 'orage', 'mai', 'jour' (v. ALW 3, not. 26, 64, 65, 112, 120); 'eau' (ALW 1, c. 30); 'pêcheur' (ici, not. 189); 'caillou' (vol. ult.).

² Dér. en -*alia* de *věrmis*. FEW 14, 293b-294a. Du point de vue de la forme, noter le passage de *v-* à *w-* comme dans **+wahê** (< *vascëllu*), **+wihâ** et formes apparentées (< *vissio*; v. not. 35), etc. Article: en gén. 'la', 'les', 'des'; mais 'de la' D 25, 30, 'du' [?] Ar 2. Précisions: la **+w.** est une bonne amorce pour l'ablette L 66; 'une noire mouche pour pêcher' Ma 9; la **+v. vole**, on ne prendra pas de poisson aujourd'hui: le poisson est **+forsôlé** ['for-saoulé' trop bien nourri, DL; FEW 11, 248a *satullus*] H 38. — Sens secondaires: 'femme sale, mal vêtue' L 45; **+one vile w.** vieille loque, vieux vêtement usé qui ne vaut plus rien. V. aussi DL, Wis., REM., Gloss. et FEW 21, 514b (à biffer en cet endroit et à classer au tome 14, 294a).

³ Altérations de la syll. initiale: sous l'influence de 'noir' (forme classée sous b); par l'attraction de 'marmaille' (w. **+marmaye**, **+marmaye**), FEW 6/1, 357b *marm-*, et n. 19: proposition explicative pour *mar-* (ici Na '63) < *marm-*.

⁴ Pour les dér. de 'mouche', v. les not. 136-137. Sous B, 4, l'italique signale les pts où le

subst. est accompagné du compl' déterminatif.

⁵ Rép. interprétées par comparaison avec les not. 136-137, auxquelles on se reportera pour le commentaire des formes. Les mentions S 13 et de Ne 34 constituent des add. à ces deux not.

⁶ Rép. interprétées par comparaison avec la not. 144, à laquelle on se reportera pour le commentaire des types et pour les formes de E, 1 et E, 4. Les mentions de A '13; S 36; Th 5 n'ont pas été relevées à la q. «puceron».

⁷ Les éphémères effectuent une véritable danse nuptiale, par essais, au-dessus de l'eau. À l'état de nymphes, elles vivent dans l'eau courante.

⁸ Comp. not. 154, A, 3.

⁹ Comp. not. 139, ADD. (papillon de nuit).

¹⁰ Comp. not. 139, A, 5; l'EH a aussi relevé le même genre de formes au sens 'coccinelle': v. not. 130, K-L.

¹¹ Rép. approximatives: 1° 'papillon' Ma 24. Comp. t. I et J et v. not. 139; — 2° **+mote** Ve 1 (?). V. not. 143 MITE, B; — 3° **+froumije volante** Vi 8 (?). V. not. 121, ADD. — À Na 130, **+bièsse di ri** désigne la larve de l'éphémère, **+pik'ron** celle de la tipule des marais [?]. — Météorologie: 1° le vol de l'éphémère est présage de beau temps: 'les éphémères (v. formes dans le tableau) volent, il fera beau (bon) demain' D 7; L 87; Ve 41 ('dansent'; rapprocher du t. F); Ne '22, '23; — 2° les 'mouchettes' ('peluquettes') piquent (en gén. 'mordent'; v. not. 21, D-E), lorsqu'il va y avoir de l'orage Ma 53; B 22; Ne 26; 'il choit des **+yèrnus**, il va faire de l'orage' S 36. Comp. not. 137, n. 11. — À propos du vol des éphémères: **+Mouise sème** la Meuse sème (H. Bragard, d'après une fiche de Legros) Na 84; les éphémères **+fuj'nèt dès r'montrances** (quand elles montent et descendent en groupe) Th 53. V. aussi not. 137, n. 11. — Coutume: 'on mange **+dèl vète djote** [du chou vert] le mardi du carnaval, pour ne pas être mangé ('piqué'; v. ci-dessus et not. 21, D-E) des mouchettes' Ve 32.

156. AUTRES INSECTES

La présente not. est assez différente des not. 92 AUTRES POISSONS, 119 AUTRES OISEAUX. Elle vise seulement à rassembler quelques données complémentaires sur un petit nombre d'insectes à propos desquels l'EH a recueilli des données fragmentaires, en marge d'autres q.¹

1° Téléphore: a. 'médecin' (v. not. 130, n. 38; 132, n. 15), ainsi appelé parce que «quand on avait une égratignure, on faisait courir ce coléoptère sur la plaie pour qu'elle se cicatrise» (DASC., *Ins.*, s.v. *+méd'cin*, qui récolte deux enfantines relatives à cette croyance). V. encore DFL *+méd'cin* H '20 et BAL *+méd'cin* «petit animal rouge ailé»²; — b. 'saignette': *+sin.nète* DFL, à mettre en relation avec le fait que les enfants mettent l'insecte à la saignée du poignet et disent: *+méd'céⁿ, méd'céⁿ, si ti n' mi vous néⁿ tirer de song* [du sang], *dji t' touwe* [-*â-*]» Na 19 (LEGROS, BTD 38, 255).

2° Ténébrion. Ce coléoptère noir semble fréqu³ confondu avec la blatte orientale ou cafard, avec lequel il partage en tout cas plusieurs désignations; v. not. 149, n. 2, 5, 6, 10. D'autres rép. sont apparues à la q. «charançon»; v. not. 126, n. 9.

3° Lucane³: a. 'cerf à cornes', 'cerf-volant' (v. not. 23, n. 2, 5); — b. 'diable': *+diâle* H 1, DFL, *+diâle* LÉON.; — c. 'scorpion': *+scôrpion* H 53, DFL; — d. 'arc, arçon': *+êr, +êrçon* Ve 1, DEFR., *Faune*, mais *+êrçon* DFL; — d. 'dragon': *+dragon* Ve 1, DEFR., *Faune*.

4° Mouche scatophage: 'mouche + déterm. (incluant 'étron', 'bren', 'flade')' (v. not. 129, n. 16). V. encore DL *+mohe âs strons* ou *+djène mohe*, SCIUS *+m. du stron* (donné comme synonym. de *+m. di sint Dj'han* ver luisant [?]), LÉON. *+mouche (biësse) aus strons*, PIRS. *+m. di stron*, BALLE *+m. aus strons*, DEPR.-NOP. *+m. au brin*, DASC., *Ins. id.* ou *+m. de flate*, CARL.² *+m. au stron, +m. au brin* (avec localisations)...⁴ Cette mouche vit sur la bouse et le crottin de cheval.

5° Larve de l'éristale: '*+warbô* (moulon, ver) à queue' (v. not. 128, n. 5; not. 134, n. 6, 7; not. 167, n. 4). V. encore DFL, DEFR.,

Faune *+warbô a cove* larve de l'é., BALLE *+moulon a queûwe* id., DASC., *Ins. +m. a keûye* ou *+m. d' tchiyote* larve de la mouche scatophage (confusion avec l'espèce dont il est question sous 4°), COPP. *+m. a keûwe* id., SIG. «*m. a queue*» id., CARL.² *+m. a queûwe* «larve de l'éristale (mouche scatophage)»... Les deux déterminants s'expliquent par les deux caractères suivants: la larve de l'éristale gluante vit dans les eaux stagnantes et les fosses d'aisance et se termine par une sorte de «queue» très longue (comp. fr. *ver queue-de-rat*)⁵.

6° Larve de phrygane ou caset: a. 'casée' (not. 192, n. 6; 193, C). V. encore DFL *+cazèye* Ma 9, BALLE *+câzèye*, BAL *+cârzé* [m.], *-éye* [f.], COPP. *+cazèye*, DASC., *Ins. id.* (s. v. *+cassine*), CARL.² *+cazèye* Th 49, *+câ-Ch* 19, 50; Ph 45 [?; comp. BALLE], *+carzéye* Ch 47, 49, *+carzèle* Ch 57; Th 24 [?; comp. BAL], DELM. *casée*, SIG. *cazée*, MASS. *chazâye*; — autres dér.: 'cassine': DASC., *Ins.*, *Pêche, Suppl. +cassine*; — 'casset': DL, BONHOMME, *Pêche +cassèt*; — 'casette': DFL *+tchazète* L 118, *+tchè-* Ve 40⁶. La particularité qui détermine ces dénominations est que la larve de la phrygane s'enveloppe d'un fourreau de soie, sur lequel elle fixe des débris végétaux (plantes, bois) ou minéraux; seules la tête et les pattes sont apparentes; — b. 'troue-pied' (rép. récoltées à la q. 591 «lamproie de ruisseau, sartouille, troue-pierre»): *traw pī* Ph 45 (*pī*); D 101; *t. pī_h* W 3. Pour ce t., v. not. 118, B, 2 et ci-dessous, 6°. Le sens 'larve de phrygane' est confirmé par BALLE; — c. 'bête de bois...': COPP. *+biësse de bo*, MASS. *+vér du bo* (s. v. *châsâye*), par référence au fourreau; — d. BALLE *+mourloucu*⁷.

7° Hydromètre des étangs (et autres insectes aquatiques). Plusieurs des noms de l'hydromètre sont communs avec ceux du faucheur; on se reportera au tableau de cette not., où les points concernés figurent entre crochets; — v., en outre: a. 'troue-pied' en gén., hydromètre [h.] ou dytique [d.], que l'on accuse de perforer le pied des baigneurs: *traw pī* Na 1 (d.?), 6 (id.), 116 (insecte noir); Ma 24 (= ?; insecte qui vit dans l'eau); Ne 4 (insecte qui vit sur

l'eau, h.?), 11 (?), 16 (insecte), 44 (n'est pas la lamproie de ruisseau); *t. pi* Na 19-'20 (insecte qui vit sur l'eau), 23 (id.); H 1 (d.), 27 (vit sur les mares), '42 (id.); Ne 24 (esp. de scorpion des eaux); *t. pi* Ni 17 (scorpion), 80 (d.?). Ces rép., dont le contenu sémantique demeure assez imprécis, ont été recueillies à la q. 591 «lamproie de ruisseau...»: v. not. 118, *B* et ci-dessus, 5^o; — b. *+passeu d'ewe*⁹ H 1, DFL; — c. *+tchèrète di Namêr*¹⁰ Ni 28; — d. 'araigne d'eau' LÉON., DASC., *Ins.*

¹ Qqs not. relatives à des noms d'insectes apparaîtront encore dans les vol. traitant de l'élevage et des animaux domestiques, en particulier les abeilles, la tique, le pou du mouton.

² Qui doit désigner le même insecte d'après LEGROS, BTD 38, 255; v. encore DEPR.-NOP. *+mèd'cin* carabe doré (confusion?). Les mentions de BAL et de DEPR.-NOP. sont insérées FEW 6/1, 602a *mēdicīna*.

³ Les noms qui désignent le grand coléoptère noir désignent aussi le cerf-volant (jeu d'enfant); v. vol. ult.

⁴ Ajouter ces t. FEW 6/3, 250a *mūsca*, ainsi que les locutions qui désignent la mouche à viande: DL *+mohe al tchâr* ['à la chair'], LÉON., PIRS., *+mouche al tchau*, DEPR.-NOP. *m. al tchâr...*; BALLE *+mouche a vèrt cu* ['à vert cul'], CARL.² *id.*

⁵ Ajouter ces syntagmes FEW 17, 561a **werbel*; 6/3, 31b *mölëre*; 14, 292a *vèrmis*.

⁶ On trouve plusieurs mentions de cette famille lexicale dans le FEW 21: 278b (Jam. *+cârzin*: lire *-é*, *-éye*, Trooz *cassèt*, et (Ytrac *kozyéyre*, f.: suff. *-aria*), 279a (AmiensN. *kazé*, f., chenille du papillon sur le chou). On les classera avec les formes w. sous *casa*, FEW 2, 450a, auprès de pic. *casée* chenille.

⁷ Quid?

⁸ 'troue-pied' n'est pas attesté au sens 'insecte aquatique' ou 'larve de phrygane' FEW 13/1, 231b **traucum*. — Noter encore 'muce-en-pied' *muš è pi* Ni '5, 'crevette de fontaine'.

⁹ Ajouter le t. FEW 7, 716b **passare*.

¹⁰ Littéral' 'charrette de Namur'. Motivation? Comp. not. 130, *J*, 2.

157. ARAIGNÉE (carte 84)

Q. G. 455 «*araignée*», complétée par 456 «*toile d'araignée*» et 228 «*j'ai vu une araignée ce matin, je suis encore enguignonné pour toute la journée*»¹.

'araigne', et 'arain' en plusieurs pts de l'o. et de l'extr. s., couvrent la plus grande partie du domaine. Dans l'o. et au s.-o., ils sont concurrencés (et supplantés: v. les zones délimitées sur la carte) par le dér. 'araignée'², qui a passé du sens primitif 'toile d'araignée' (v. not. 158) au sens 'araignée'. La même évolution s'est produite sporadiquement pour quelques autres mots: 'arain-crin', 'araignée-toile' et 'filière'.

Sur le plan phon., 'araigne' illustre le traitement de a + nasale mouillée par yod: a + ñ > *-añ*, qqfs *-òñ* (sans influence du yod sur la voyelle) ou bien *-èñ*, *-ēñ* (avec influence du yod; comp. fr. *araigne*). La voy. initiale s'altère qqfs en *o-* ou en *è-*³.

L'enq. a été faite dans un grand nombre de pts suppl., ce qui permet de délimiter les aires (lexicales et phon.) avec une grande précision.

◆ ALF 50; ALPic. 233; ALLR 191; BRUN., *Enq.* 48.

A.⁴ I. a. *+aragne, -ogne...*: *arañ* Mo 1, 41-44; Ch '22, 33, 43 (var. *-èñ*), '54, 61, 63, '64, 72; Th '1, 24, 29, '32, 43-53, 62; Na 1, 6, 22, 23, '35, '40, 44-84, '92, 99, 101 (var. *-èñ*), 107-116, '120, 127-135; Ph 6, 15 (seul' fig., méchante personne), '13, 16, '21, '28, 33, 37, '40, 42, '43, 45-86; Ar 1; D '5, 7, '9, 15 (var. *èrèñ*), 25, '27, 36, 38, 40 (mais «*arèn*» 228), '55, '56, 58 (var. *-èñ*), 68, '71, 72, 73, 81 (var. *arèñ, èr-*), 84, '85, 94, 96, 101 (var. *arèñ, èr-*), 123, '129, 132, 136; My 2-6; B 30 (var. *-èñ*), 33 (id.); Ne '12, 16, '21, '22, '38, 43, 51, 57, 69; Vi 2-8, 25, '26 | *-òñ* No 1 (arch.); H 49, 50 (*à-*), '66, 67, 68 (*-èñ*), '74, '75, '77, '79; L '3, 7, '8, 14, 39 (var. *arèñ*), '90, 94 (var. *òrañ*), '100,

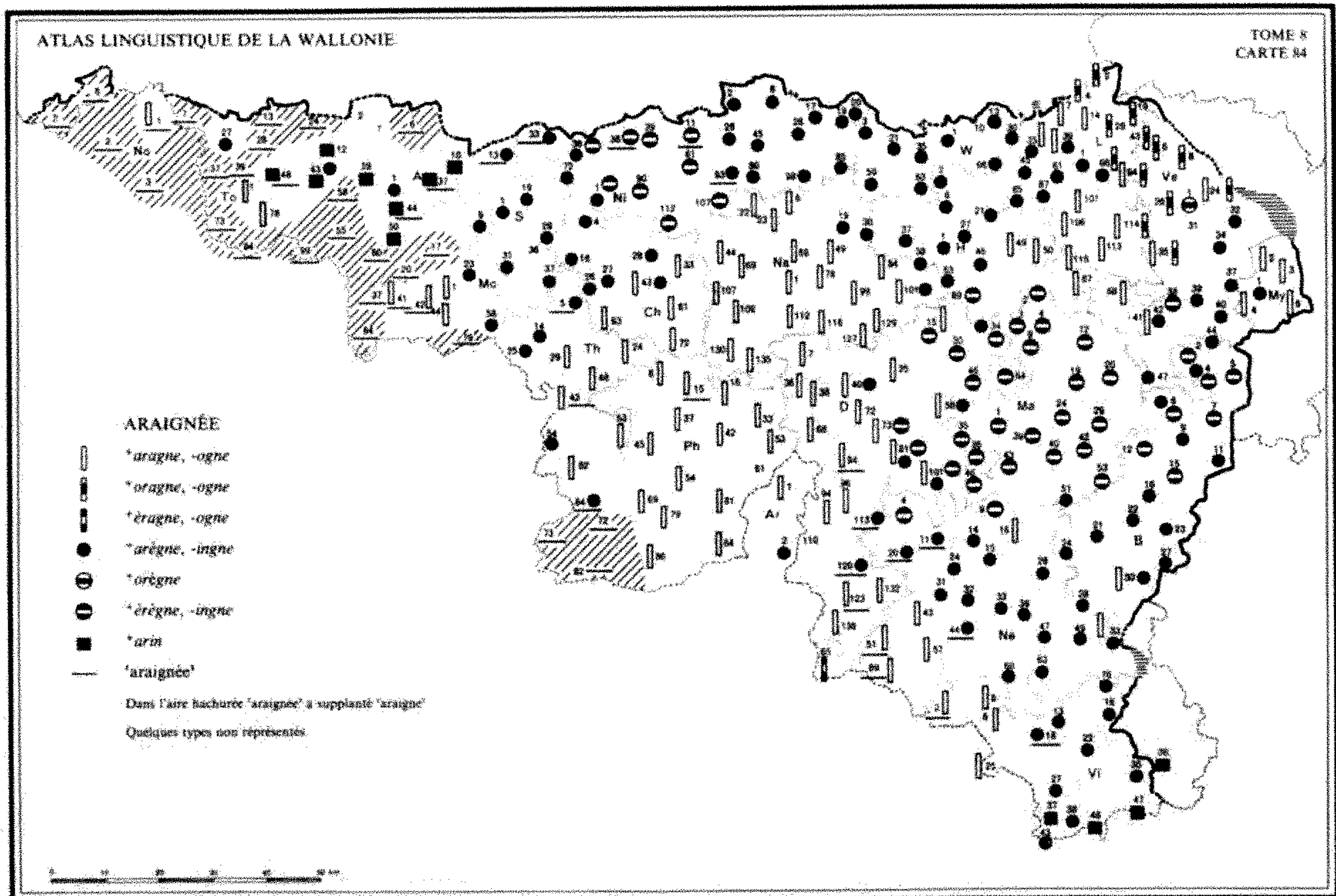

101-113, 114 (var. *òr-*), 116 (*à-*); Ve 24 (var. *òr-*), '25, 35 (var. *òràñ*), 41; Ma '13 | *-on* To 78 | *-è.n* To 1 || b. **oragne, -ogne*...: *òràñ* L 43, 94 (var. *aròn*); Ve 6, 8, '18, 24 (var. *aròn*), 26 | *-òñ* L 2, 4, 19, 29, '32, 66, 114 (var. *aròn*); Ve 35 (*-àñ*, var. *aròn*) || c. **èragne, -ogne*: *èràñ* Ne 65 | *-òñ* D '133.

II. a. **arègne, -ingne*...: *arèñ* A 1, '10; Mo 9; S 13, 19, 31; Ch 4, 16, 27, 28, 43 (var. *-añ*); Th '2, 14, 54, 64; Ni 2, '5, 6, '9, '14, 17, '24, '25, 26, 28, '32, 33 (*ā-*, var. *èrèñ*), 36 (var. *èr-*), 45, '54, '66, 72, 80, 85, 93, '97, 98, '102; Na 19, '20, 30, 101 (var. *-añ*), '102, '103; Ph '70; Ar 2; D 34 (?; ou *èr-*), 40 («*-èn*», var. *-añ*), 58 (id.), '74, 81 (var. *èr-*, *aràñ*), '87 (var. *èr-*), '90, 101 (var. *-añ*, *èrèñ*), '103 (var. *èr-*), '108, 113, '114, 120; W 1, 3, '9, 13, 21 (*-èñ*), 30, '32, 35, '36, '39, '42 (qqfs), '45, 59 (*-èñ*), 63, 66 (*-èñ*); H 1, 2 (*-èñ*), 8, 21 (*-èñ*), '26, 27, '28, '35, 37, 38, '39, '42, '45, 46, 53; L 1, 35, 39 (ou *-òñ*), 45, '50, '57, 61, 66, 85, 87; Ve 32 (*-èn*), 34 (*-èñ*), 37, 39, 40, 42, '43, 44, '45, '46, 47; My 1; Ma 51; B '1, 4 (var. *èr-*), 6 (mais *èr-* à Petit-Thier), 9, '10 (et Rettigny), 11, '13, '14 (var. *èr-*), 16, '17, '19, '20, 21-24, '26, 27, 28, 30 (var. *-añ*),

31, 33 (id.); Ne '3, '5 (douteux selon J.H., v. *èr-*), '10, 11, '13, 14 (et Lorcy), 15, '17, '18, '19, 20, '23 (var. *èr-*), 24, 26, '27, '28, 31-33, '34, '35, 39, 44, '46, 47, '48, 49, '50, '59, 60, 63 (et Nivelet), 76; Vi 13, 16, '17, 18, '19, '21, 22, 27, '34, 35, 38, 43 | *-èñ* S 1, 37; Ch '6, 26; Ni 19, 20, 36 (var. *èr-*); B '18 | *-è.n* S 29 | *-è.n* To 43 (var. *-è*); Mo 23; S '36; Ni 1 (var. *èr-* 456) | *-èñ* Mo 58; Th 25 | *-è.n* To 27 | *-èn* Th 5 || b. **orègne*: *òrèñ* Ve 1, '15 || c. **èrègne, -ingne*...: *èrèñ* Ni 11, 36 (var. *ar-*), 38, 39, 61, '74, 90, 107, 112; D 15 (var. *ar-*), '16, 30, '32, 34, '45, 46, '63, 64, 73, '74 (var. *ar-*), 81 (var. *ar-*, *aràñ*), '87 (var. *aràñ*), '91, '92, '99, 101 (var. *ar-*, *aràñ*), '102, '103 (?; ou *ar-*), '104, '109; H 69; Ve 38; Ma 1-12, '15, '18, 19, 20, '21, '22, 24, '25, '28, 29, '31, '32 (*-èñ*), '34 (Bérimesnil), 35, 36, '37, '38, 39, 40, 42 (*-èñ*), 43, 46, '47, '48, '49, '50, 53 (*-èñ*), '54; B 2, '3, 4 (var. *ar-*), 5, 6 (à Pet.-Tailles), 7 (et Rogery), 12, '14, 15; Ne 4, '5 (et *ar-*?), '6, '8, 9, '23 | *-èñ* Ni 1 (var. *arèñ*)⁵.

A⁶. **arin*...: *arè* To 43 (ou *-è.n* selon enq.), 48 (var. *à-*, *ò-*); A 12 (Ch. G.; *-èy* selon autre enq.), '14, '15, '20, '25, 28, '32, 37, 44

(fém.), '49, 50; S 10 (var. -ē); Vi '36-37 (fém.), 46-47 (masc.) | «-in_{gn}» A '13, '18.

B.⁷ I. +argnī, +arnī: arñī Mo 20 (ou -nī selon enq.), 41, (-ī), 42, 79 | -i Mo 17, '32, '57, '70 | arñī Mo 20, 37 (var. arēñé).

II. a. +aragnī, -i...: arañī Ph 15 (comp. A), 84; D 123; Vi 2 | -i Ne 51, 69 | -i Th 43 || b. +arègnī(ye), +arèniye, -gné(ye)... +èr-: arēñī No 2 (var. -nī), 3; To 7, 24, 94 (-ī); Th 64 (-īy), '67 (id.); Ni 11 (-īy), '62; D 113, 120 (-ī); Ne 20, 44; Vi 18 (-ī), '26 (-īy) | -ī, To 37 (var. -ñé), 58, '71 (-ī), 99 (-ēñī_(n)); A '52, 60; Ni 33 (-ī) | -i No 1 (var. -ènī); Th 72, 73 | «-gnie» A 55 | -ī_{uv} To 73 (var. -ñé) | arēñī No 1, 2, '5; To 2, 6; A '32 (-ī) | arēñé No '4; To 13, 28, 39 (-rē-), 73; A 1; Mo 64 (ou D); S 6 (-ē); Th 82 (var. -ñī) | -é, To 48; A 44 (-rē-); Mo 37 (var. arñīy); S 13 | -éy A 37; Th 5; Ni 93 | èrēñī Ni 38.

C.⁷ +arègnrègn, +arī-, +alī-: arēñkrēñ W '8, '56 | -rī- W '42 (arch., ou C'); L 87 | -lī- L 45.

C'.⁷ +arègncreûh: arēñkréh W 10, '42 (ou C).

D.⁷ +arnitwale⁸: arnitwal Mo 64 (q. 228).

E. +filīre⁹...: filīr A 7 | -ī_r A 2.

¹ Les rép. diffèrent parfois assez fortement d'une q. à l'autre (oppositions phonétiques et lexicales). On donne les var. principales dans le tableau sans en indiquer l'origine (q. 455, 456 ou 228), le contexte ne paraissant pas influencer sur le choix des formes. Parmi les var. mineures, on a retenu celles qui concernent le timbre ou la durée de la voy. de 'araigne': -ēñ/-ēñ Ch 27; Ni 20; W 3; Ma 40, 42; Ne 44; -ēñ/-ēñ W 59; H 8; -ēñ/-ēñ W 21; H 21; -ēñ/-ēñ S 29; -ēñ/-ēñ Th 14; -ēñ/-ēñ Mo 23; -ēñ/-ēñ Th 25; -añ/-ā.ñ Th 53; -añ/-āñ Th 53; D 136; arañ/àràñ Ph 16; mais on a négligé celles qui affectent la finale '-ée' du dér. B: pour ce t., on comparera les formes de la not. 157 à celles de la not. 158.

² On classe les simples 'araigne' et 'arain' sous A et A', en les séparant de leur dér. 'araignée', classé sous B, afin de marquer les liens sémantiques qui unissent les t. B-E.

³ Pour le traitement de -anea et pour l'alternance '-aigne' / '-ain', comp. 'châtain, -aigne' châtaigne (vol. ult.).

⁴ FEW 25, 78a araneus (sous 1 b). — Pour +aragne, v. LÉON., PIRS., BALLE (et, fig., taquin), BAL, SIG., DELM., MASS.; pour +arègne, DL, REM., Gloss., VILL., SCIUS, HAUST, Chestr. (et, fig., mauvais caractère), LIÉG., DEPR.-NOP., COPP.; pour +aringne, v. DEPR.-NOP. (ou -ègne), DASC., Ins. (et, fig., méchante femme), CARL.¹ La var. +èringne Ni 1 n'est pas confirmée par COPP. — Remarque: il arrive que J.H. note -n, alors qu'il transcrit -ñ sur une autre fiche ou à une autre q.; il ne s'agit probabl' pas d'une erreur, parce qu'à Ve 32 et en plusieurs pts de l'o., les formes dépalatalisées sont seules attestées. Les pts concernés par cette double notation sont Ni '54; D 40, 85; L 85; B 11.

⁵ Pour 'araignée d'eau' hydromètre des étangs, v. not. 156 AUTRES INSECTES, sous 7°.

⁶ Ajouter les formes pic. FEW 25, 77b (sous 1 b). — Le genre attendu est le masc., mais le fém. est attesté en qqs pts (v. aussi Gloss. S^t-Lég.). Ajouter COTT. +arin (enq.: 'filière'). — V. aussi 'arain' dans les composés désignant la toile d'araignée (not. 158, spécial¹ n. 9).

⁷ Pour les commentaires étymologiques et phonétiques des t. B-D, on verra la not. 158; dans le tableau, l'italique indique que ces mots sont connus en même temps que A ou A'. — Pour 'araignée' au sens 'araignée', v. MAES +arègnie (enq.: -è-) et l'expr. 'faire les +a.', où il s'agit plutôt des toiles; ajouter COTT. +arēni (donné comme synonyme de +arin) et COPP. +arègnéye. FEW, 25, 79b.

⁸ Ajouter, d'après DASC., Ins., +arnitwale, synonyme de +arègne à Ch 24, 25 et Th 7. — COTT. donne encore arin.ne-toûle comme synonyme de +arin.

⁹ V. COTT. +filīre. Le sens primitif a dû être 'toile d'araignée', quoique le t. n'ait pas été relevé dans ce sens (v. not. 158); comp., en effet, afr. filiere peleton de fil, etc., FEW 3, 527b fīlum.

158. TOILE D'ARAIGNÉE (carte 85)

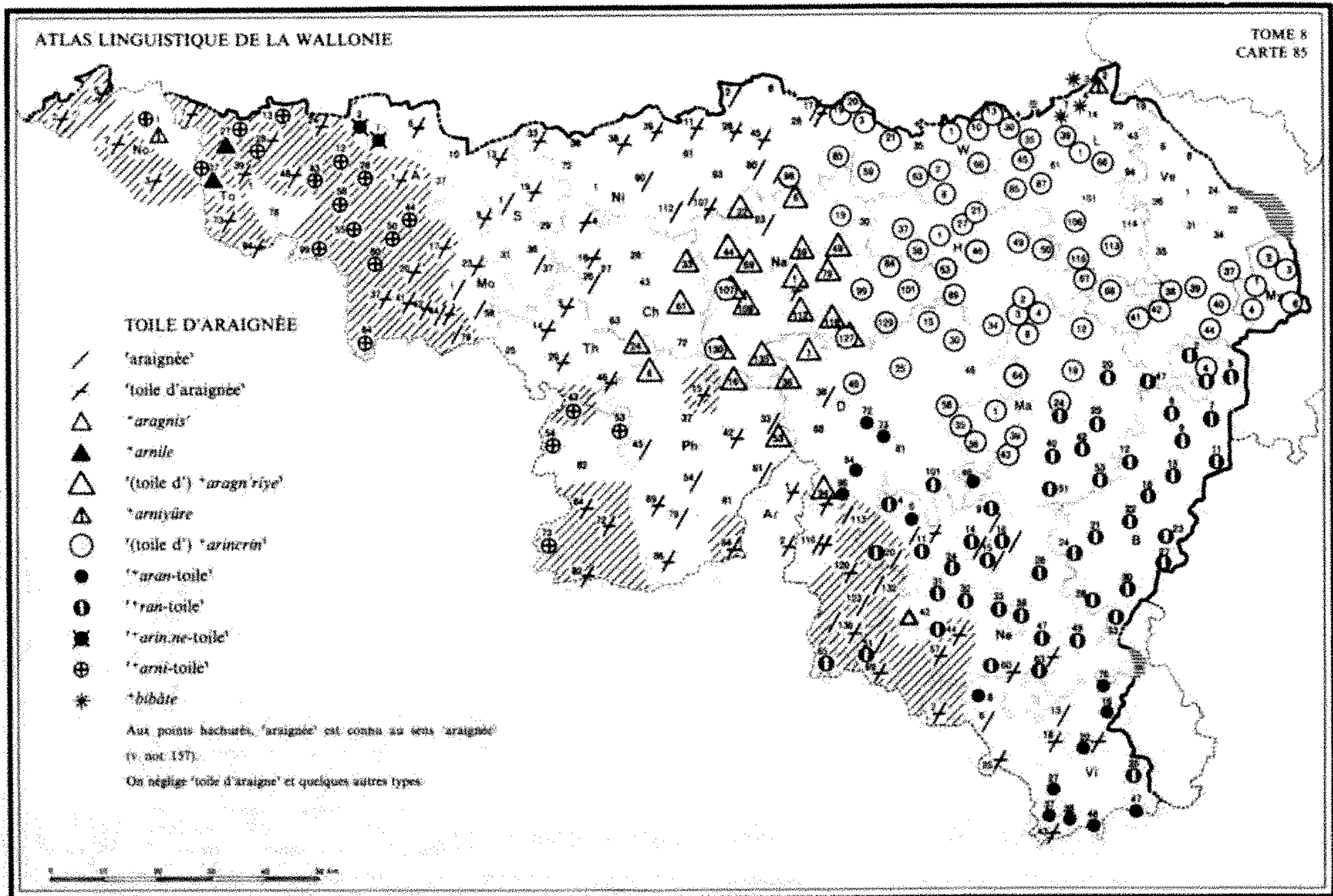
Q. G. 456 «toile d'araignée (galant? amoureux? folklore)»¹.

La B.R. connaît surtout des dér. de 'araigne' et des composés où 'arain', 'araigne' ou 'araignée/-ille' joue le rôle de déterminant. Parmi les premiers, les deux principaux sont 'araignée', à l'ouest et au sud, 'araignerie', en région namuroise; dans les seconds, il faut ranger **arincrin* et altérations (du n.-e.), *+(a)ran-teûye* et var. (dans la prov. de Luxembourg), **arnitwale* et var. (en pic.). Le n. de L connaît un t. original: **bibâte*².

◆ ALLR 191; BRUN., *Enq.* 49.

A.³ 1.⁴ a. **argnî*, *-éye* ... **aragnîye*, *-éye*, **arè-*, **èrè-*: *arnî* Mo 44 (ou b) | *-î* Mo 79 | *-i* Mo 58 | *-é*, S 1 | *-éy* S 37; Ch 26 | *aragnîy* Ph 33 (*-n-*), 45, 54, 61 (dans 'faire les ~' ôter ---), '62, 79; D 38, 123, '129; Ne 51 (ou C); Vi 6 | *-î* D 132, 136 (ou B) | *-iy* Ne '38 (néol., ou C) | *-éy* Ne 16 (néol., ou C) | *arèñiy* Na 23; D 110 (ou b); Ne 11 (id., ou C), 14 (dans la maison; v. C), 15 (*-iy*, ou C); Vi '21 (ou b) | *-î*, Ne '19

(ou C); Vi 13 | *-î* Mo 1; D 113 | *-îy*, Ni 80, '97; Ne 20 (ou C) | *-î* Ni 17 (ou b), '32 | *-i* Ni 2, '5, 98 (ou B), 107 (ou b) | *-éy* Ne '17 (ou C) | *èrèñi* Ni 112 | *-î* Ni 90 || b. 'toile d'**argnîye* ... **aragnîye*, **arè-*, **èrè-* ...': *arñiy* Mo 20 (var. *-î*) | *-î* Mo 20, 42, 44 (ou a); Th 14 | *-î* Mo 17 ('étoile d'~'), 23, '32, 41, '57 | *aragnîy* Ph '28, '70; Ar 1 | *-îy*, Ph 42, 84 | *-î* Th 46; Ph 15, 69, 86; D 136 (néol., ou a); Ne 69; Vi 2 | *-i* Ne 57 | *-i* Vi 25 | *èrèñiy* D '133 | *arèñiy* Na 1 (625, mais C 456); Th '67; D '103 (var. *-i*, ou C), 110 (ou a), 120; Ne 11 (ou a); Vi '21 (ou a), 22 (ou C, mais 'araignée' seul' 625), '26 (ou C) | *-îy*, No 2; Ni 33; Vi 18 | *-îy*, To 94 (ou *-ñé*) | *-î* No 3; To 7, 24; Th 29; Ar 2; Ne '10, 44 (var. *-i*, ou C J.H.) | *-ni* To 2, 6 | *-ñi*, Ni '25, 26 | *-îy*, To '71; A '52 | *-i* A '20, '32; Ni 17 (ou a), 33 (ou *-îy*), 45 (ou *-i*); Ne 44 (ou *-î*) | *-i* Th 64, 72; Ni 45 (ou *-î*), 107 (ou a); D '103 (ou *-iy*); Vi 43 | *-éy*, *-éy* S 13, 19; Ch 16; Th 5 | *-éy*, To 48; Mo 9, 37; Ch 4 | *-é* To 28 (625, mais C,

456), 39 (-rē-), 73, 94 (ou -l_u); A 1; Th 82; D 94 (seulement dans un proverbe; sans doute emprunté, v. 5); Ne '1, 60 (ou C), 63 (enq. compl., v. C) | -ē S 6 | èrèñi Ni 11 | -i Ni 38, 39.

2. ⁺aragnis' (fém.?): arañis Ne 43.

3.⁵ ⁺aragnîre: arañîr Ne 12.

4.⁶ ⁺arnile: arnil To 27 (ou C'), 37 (id.).

5.⁷ '(toile d') ⁺aragnerîye': arañrîy S ('30); Ch (33), 61; Th 24; Na 1, 6, (44) (ou 1b), 49-79, '92, 107 (ou B), 109, 112, 116, 127 (ou B), 135; Ph '13, 16, ('21), 53; D 7, '9, (36) (ou 36) | -î Na 130 (ou B); Ph (6); D 94 (v. 1b) | -îy Na (22) (ou 22).

6. 'toile d'⁺arogneure: aròñàr L '3.

7.⁸ ⁺arniyûre: arniyûr No 1 (toiles dans leur ensemble, dans les combles des greniers; v. C').

B.⁹ '(toile d') ⁺arincrin ... -règn-, -rê-, -ré-, -lé-, -rî-, -lî- ... ⁺èrincrin': arèkrê Ni 19 (-ê), 20 (-êkrê; -èñ à Ard.), 85 (-êkrê), 98 (presque disparu, v. A, 1a), '102 (-êkrê); Na 84, 99, 101, '103, 107 (ou A, 5), 127 (id.), 129, 130 (ou A, 5); D 15, '16, 25, 30, 34 (?), ou èr- selon J.H.), 40, '45, 58, '74, '90; W 3, 21, '32 ('36) (ou '36), 59, 63 (-añ); H 1, 2 (-èñ), 8, 21, '26, 27, '28, '35, 37-69, '77 (maison, v. t.), '79 (id.); L 1 (-krè maison, v. t.), 35 (-krè, ou -rèñkrèñ, -rèk- ou -rèñkrèh), 39 (-krè), 106, 113, 116; Ve 37-44; My 1 (ou -rèkrèñ, -rèñkrèñ), 4; Ma 2-4, 9 (dans les étables, sale et poudreux, v. t.), 19 (625, ou èr-), '32, 35, 36, '48; B 4 (625, v. C) | -rèñkrèñ My 1, 2 | -rèñkrèñ Na 19 | -klèñ Na '20 | -rèkrê L 85 (-èñ); My 3 (ou -lè-), 6 (id.) | -rîkrèñ W 30 (ou B'); L 85, 87 (ou 'nid d' ~') | -lî- L (45) | «-rècrè» ou «-ricrè» L '50 | arèñkrèñ W 1 (ou, ordinaire 'araigne'), ('8) (ou '8), '38, '40, '56; L 35, 66 | -rèñklèñ W (66) | èrèkrê D '32, 34 (ou ar-), '63, 64 (dans un endroit déserté, v. t.); H '73; Ma 1, 12, '15, 19 (var. ar- 625), 24, '28, '38, 39, 43 (var. -èñ), '49.

B'. '(toile d') ⁺arègncreùh, ⁺arî-': arèñkrèh W (10), 13; L 35 (ou B) | arî- W 30 (ou B).

C.¹⁰ I. a. ⁺aranteûye, -twèye, -twèle, -toûle ... ⁺arintwèle: arātāy Ma '31 | -twèy D 72, 73, 84, '85, '87 (var. rātway) | -tway D '103 (ou rā-, ou A, 1b); Ma 46; Ne '6 | -twèl D '55, '71, 96; Ne 76; Vi '17 (raⁿ-) | -twal Ne '64; Vi 8, '14-'15 (625), 22 (ou A, 1b), '26 (id.), 27, '36, 37 (-twan, ou -twal), 38 | -tūl Vi 46, 47 |

arètwèl Vi 16 || b. ⁺ranteûye, -tûye, -tôye, -toûye ... -twale, -toûle: rātāy, -āy Ve 47; Ma 20, '21, '22, 24 (625), 29, '34, 40, '41, 42, '45, '50, 51, 53; B 2 (-tāl), '3, 6 (var. -tūy 625), 9, '10, 11-16, '17, '18, '19, '20, 21, 22 (et Com-pogne), 23 (et Moinet, mais -tōy à Bourcy), 24, 27 (ou -tōy selon enq.), 30 (ou -tōy, et peut-être -tūy); Ne '18 | -tūy¹¹ B 4 (ou B), 5, 6 (var. -tāy), 7 | -tōy, -ōy B 23 (à Bourcy), '26, 27, 30, '31 (var. -twāy), 33 | -tūy B 28, 30 (peut-être), '32 (et Burnon); Ne '28 | -twèy D '99, '108, '109 | -tway D '87 (ou arātwey selon enq.), '100, 101, '102, '103 (ou ar- selon enq.), '104; Ma '54; B '1 (ou -āy); Ne '3, 4, '5, '8 (-āy), 9, 11 (ou A, 1), '13, 14 (dans les travèr fenils, cf. ALW 9, 61; v. A, 1a), 15 (ou A, 1a), 16-'17-'19-20 (id.), '21, '22, '23 (-āy ou -āy), 24 (-āy), 26, 31 (-āy, ou A, 1), 32, 33 (ou -al selon enq.), '35, '37 (-āy), '38 (-āy, ou A, 1), 44 (mais twal D) | -twal Ne 33, '34, 39, '46, 47, '48, 49, 50, '59, 60-63 (ou A, 1 b), 65 | -tūl Vi 35.

2. ⁺arin.ne-toûle, ⁺arène-toûle¹²: arèntūl A 7 | arèntūl A 2.

3. ⁺arnitwèle, -twale, -twole, -tole¹³ ...: ar-nitwèl Th 43-54, 73 | -twal To 27 (ou A, 4), 37 (id.), 43 (-āl), 58, '71 (-āl, ou A, 1b), 99 (-āl); A '34, '49, 55, 60 (-āl); Mo 64 | -twòl To '97; A 28, 44 | -twòl A 50 | -t_owal A '13 | -tòal A 12 | -tòal A '10 | -tòl No 1 (v. A, 7); To 13, 28 (ou A, 1b).

D.¹⁴ 'toile (+ déterminant)'. I. a. ⁺teûye, ⁺tûye ...: tāy, -ā- D '32, '45, 46, '63, 64; H '42, 50, 68, '73, '77, '79; L 114 (ou tāl), 116; Ve 31-35, 40, 41, 47; My 1, 6; Ma 1, 9 (maison; v. B), '13, '23, 24, '28, '32, '37, 39, 42, '50, 53; B 6, 9, '10, 11, 15 (néol., v. C), 21, 24 | -tūy H 46; B 4, 5 || b. ⁺teûle, ⁺tûle ...: tāl W 1, '8 (+ B), '9, 10 (+ B), 13, 30, '32, '39, '42, '56 (+ B), 66 (ou 66, + B); H 8; L 1 (jardin; v. B), 2, 63 (ou 3), 7-35, 39 (+ B), 43, 45 (ou 45, + B), 61, 94, 101, 113, 114 (-ā-); Ve 1-8, '15, 24, 26; B 2 | tūl W 35, '36 (+ B); H 2.

II. a. ⁺twèye, ⁺twaye, ⁺twâye ...: twèy Ar 2; D 72, 81 | tway D '74, '90, '92, '103, '104, 110; Ma 35, '47; B '1; Ne '5, '8 (-ā- rarement), '10, 11, '22, '23 (-ā-), 44 (var. twal) || b. ⁺twèle, ⁺twale, ⁺toûle, ⁺tole ...: twèl Ch 4, 28, 63, '64; Th 29, '32, 43, 46, 53, 62, '63, 64, '67, 72; Ni

1, '9, 11, '25, 26, 28, 36 (var. *t_wwèl*), 38, 39, 45, 61, 72, 93, 107, 112; Na 22 (ou 22), 23, 30, '33, 107; Ph 6, '21, '28, '43, 61, 69, '70, 81, 84, 86; Ar 1; D 7, 36 (ou 36), 38, 68, 96; H '35; Ne 76; Vi 16 | *twal* No 1 (625; *arnitòl* 456), 2 (625; var. *tòl* 456), 3; To 1, 7, 39 (-à-), 48, '71, 73; A 1, '18, '32, 37, '52; Mo 1, 9, 20, 23 (ou 23), '32, 37-44, '57, 79 (dans ' ~ d'amoureux'); S 10 (J.H., var. *twòl*), 13 (ou 13), 19, 29, '30, 31-37; Ch '6, 16, 27, 33, 43, 72; Th '2, 5, 14, 25, 82; Na 44 (ou 44), 109; Ph 15, 37, '40, 42; D '5, 36 (var *twèl*), 120, 132 (-ā-), 136 (néol.; v. A, 1); B 33; Ne '1, 44, '46, '48, '49, '50, 57, '59, 60, 63, 69; Vi 2, 18, '21, 22, 25, '26, '34, 37, 43, 47 (mais *rātūl*) | *t_oàl* To 78 | *tòal* A 12 | *t_oal* A '10 | *t_oal* To 24; A 12 (Ch. G.) | *tòl* To 28 (625, v. C) | *t_ow_al* A '18 | *t_oal* To 94 | *twòl* S 10 | *tòl* No 2; To 2, 6 | *t_ual* Ni 33, '54 | *tūl* S 6; Ni 33 (J.H., var. *tū_el*).

D'. 'étoile ---'. +*estwale*, +*étoûle*: *estwal* Mo 17 | *ètūl* A '14.

E.¹⁵ +*bibâte*: *bībōt* L '3, 4, 7, '8.

¹ Qqs compl^{ts} proviennent de la q. 625 « fils de la vierge (filandres) »; v. not. 159. — Le folklore relatif aux toiles d'araignée (notamment aux 'galants') fera l'objet d'une publication séparée.

² Présentation. Il est assez fréquent qu'un même pt connaisse plusieurs t. lexicaux: on renvoie de l'un à l'autre, sauf pour 'toile d'araignée' (abrégé en *t.*), qui doit être possible même là où il n'a pas été relevé. Pour des raisons de clarté, 'araignée' (A, 1a) a été séparé de 'toile d' ~ ' (A, 1b); pour les autres t., la même distinction est indiquée par des parenthèses. Selon les t., l'italique possède des significations différentes: on se reportera aux notes. — L'évolution du sens originel 'toile d'araignée' vers le sens 'araignée' est signalée sur la carte et dans le tableau (t. A-B, B'): sur la carte, les pts où 'araignée', 'arain-crin' et 'arain-croix' désignent aussi l'insecte (parfois en concurrence avec 'araigne': v. not. 157) sont hachurés, et dans le tableau, ils sont signalés par l'italique. En fr., l'évolution du sens de *araignée* 'produit de l'araignée' > 'araignée elle-même' est attesté au 16^e s., mais l'utilisation du mot avec les deux significa-

tions a perduré jusqu'au 18^e s. (FEW 25, 81, et n. 8). La carte permet de visualiser les zones où subsiste ce flottement sémantique.

³ Dér. en -ata (1), -īciu (2) (ou -īcia, si le mot est fém.), -aria (3), -īlia (4), -ariu + -īta (5), -ūra (6), -īlia + -ūra (7) de *araneus*. Les t. 1, 2, 4, 7 (sens spécial: v. n. 8) figurent FEW 25, 78b *araneus*.

⁴ Les formes +*argniye* (v. aussi var. dépalatalisées +*arniye*), où se produit l'amuissement de la préton. interne, sont classées en tête; les radicaux des autres formes reproduisent la variété observée pour le simple 'araigne'. — L'identification du suffixe est parfois difficile: -īye a été rangé avec '-iée', mais il est possible qu'à l'ouest il représente plutôt '-ille' (v. +*arnile*, 4 et +*arniyûre*, 7). — Les dictionnaires confirment les formes de l'enq.; v. toutefois les var. +*aragnie* SIG., *araignie* DELM. (forme de l'enq.: *arēñi*), ainsi que DEPR.-NOP., CARL.¹ +*argnéye*. — Pour 'araignée' nielle, v. vol. ult.

⁵ V. aussi DEPR.-NOP. +*argnère*, qui n'est peut-être qu'une altération de +*argnéye* (v. n. 4).

⁶ Ajouter, d'après MAES, +*arnile*; le même dictionnaire offre aussi une forme +*erneule*, où il faut sans doute reconnaître le suff. -ē o la. Ce dérivé n'est attesté qu'au sens '(petite) araignée', FEW 25, 78a, et 'espèce de filet', *ibid.* 80b.

⁷ V. LÉON., BAL et PIRS., ce dernier précisant 'toile d'araignée de chambre' (par opposition à +*arincrin*; v. n. 9).

⁸ Le contenu sémantique originel est 'endroit où sont les toiles d'araignées', d'où le sens 'espace compris entre la muraille et la toiture' (ALW 4, 50b); c'est avec cette dernière signification que le mot figure FEW 25, 78b.

⁹ 'arain-crin' apparaît comme propr^t w.; aujourd'hui il semble reculer sous la pression de 'arain-toile' (au sud), de 'araignerie' (à l'ouest). Les formes classées sous B' répondent littéralement à 'arain-croix' et constituent une altération de 'arain-crin': on les ajoutera auprès des formes classées FEW 25, 79b où figure [Steinbach-]Weismes *ahalécrin* BWall 6, 79 (avec influence de la famille de +*ahaler* embarrasser, encombrer, FEW 16, 132b *h a-lôn?). — Sur le plan de la formation des

mots, on notera que *B-B'*, tout comme *C*, 1, utilise, dans un composé d'd (donc ancien), la forme masc. 'arain', qui n'est conservée aujourd'hui isolément qu'en deux petites zones du domaine (v. not. 157). — Sur le plan du sens, 'arain-crin' (et var.) s'applique plutôt aux toiles de l'intérieur des maisons: v. les précisions dans le tableau et DL, et comp. invers^t PIRS. (toile des grosses araignées des caves).

¹⁰ 'arain-toile' (1) est le t. luxembourgeois; deux pts de l'o. connaissent 'araigne-toile' (2); le rouchi et le borain possèdent 'araignille/-ée-toile' (3). FEW 25, 79ab ne distingue pas entre les déterminants et insère Mons, rouchi + *arnitwale* au sein de formes qui répondent au t. 1; il ne connaît pas le t. 2. — Sur le plan phonétique, noter le timbre -ã- de la nasale (< -a neu), s'opposant au timbre -ē- de + *arincrin*, ainsi que l'aphérèse + *aran-* > + *ran-*: celle-ci ne peut s'expliquer partout comme la déglutination de l'art. défini fém. 'la' (ALW 2, c. 1).

¹¹ GRANDG. connaît d'après Bailleux une forme «*rantue*» [à lire sans doute *rātūy*], insérée sans indication d'origine FEW 25, 70b.

¹² V. aussi not. 157, n. 8.

¹³ Le mot est aussi montois (SIG. et DELM. *arnitoile*), et BALLE enregistre + *arnitwèle* (enq. + *aragnīye*).

¹⁴ FEW 13/1, 159a *tēla*. Noter quelques divergences formelles entre *C* et *D*, *C* conservant une forme plus ancienne. — Le déterminant est le plus souvent 'araigne' (caractères romains), parfois 'araignée', '-erie' (caractères italiques) ou 'arain-crin' (caractères italiques et indications entre parenthèses). — 'étoile' est visiblement altéré de 'toile'.

¹⁵ DFL. Origine? Le mot fait penser à 'billebaude' (FEW 15/1, 109b * *bikkil*), qui est toutefois difficile à justifier sur le plan de la motivation. V. aussi poit. *abibaude* fêtu, petit corps qui se trouve dans un liquide (FEW 1, 348a *bib-*).

159. FILS DE LA VIERGE

Q. H. 625 «*les fils de la Vierge (filandres)*».

Les fils de certaines espèces d'araignées, que le vent emporte et qu'on aperçoit pendant les beaux jours de l'arrière-saison, portent un nom distinct des toiles d'araignées ordinaires. Les syntagmes les plus répandus sont 'filés de saison' (d'où simpl^t 'saison'), 'fil(é)s de la Vierge' et var., 'fil(é)s de Notre-Dame'. Le gaum. se distingue par le t. particulier + *bîlots*¹.

*A.*² '(filés de) saison(s)': *sāhō* H 21, 27; L 61 (-*ō*), 87 | *sā-*, *sā-* D 30, 34, 64; W '2 (*sāō*), '8, '9, 10 (-*ā*), 21, 30, '32, 35, '36, '39, '42, '45, '52, '56, 63, 66; H 2, 8, 37, '39, '45 (A. Charlet; --- *rālèy* J. Hennuy), 49, 53, '66, 68, 69; L 35, 45, 113; Ma 2-12 | *sō-* L 1 (C. Déom; B, 1c, A. Gob.), 7 (~ *d l avyèrš*), 19, '32; Ve 32 | *sōžō* Na 19, '20, 30, 59 | *šā-* Ni 19 (ou B, 1c) | *šō-* Ni 85 | *šō-* Ni '30 | *šō-* Ni '102; Na 6 | *sēžō*, *sé-* D 36, 40, '74, '91, 96 | *sē-* Na 116, 129; Ph 33; D '54, 72; Ma 35, 36; Ne 4 | *sē-* Ni 2, '5, 6-'9 (ou B, 1d), 26; Na 101; Ph

16; D 15, 46, 73, 84 (*bònè* ~), '85; Ma 39, 42, 46; Ne 9 | «*sai-*» Na 127 | *sēžē*ⁿ³ W 59.

*B.*⁴ 1.⁵ a. 'fil(é)s de Vierge': *vyèrš*, -*ž* A 37, '52; Mo 79; Ch 16, 27 (ou d); Ni 38; Ne 63 (*čfá d v.*; «aussi pour une certaine fleur») | *vyèrš*_a To 73 || b. 'f. de la Vierge'⁶: *vyèrš*, -*ž* Ch '54; Th 82; Ni '62 (ou 3b); Ar 1; D 120; B 11, 24, 28 (*rātūy*⁷ *dòl v.*), 30 (*rātōy*⁷ *dòl* ~); Ne 24, (49); Vi (2), (13) (-*g*), (16), (22), (35), 43 | *vyèrš* Ve 35 || c. 'f. d'Avierge'⁶: *avyèrš*, -*ž* A 1, 28, 50, 60; Mo 1, 9, 17 (-*ērš*), 37, 42, 44, 58, 64, '70; S 1, 13-37; Ch 4; Th 25, 46 (-*ērš*); Ni 1, 17, 28, 72, 90, 112; Na 130; Ph 15; L 1 (A. Gobiet; A, C. Déom), 66, 94 (ou d) | *vyèrš* Mo 41; Ni 19 (ou A, ou d) | *vyèrš* To 99 | -*ē-* Na 109 | *vīrš* A 2 | *vīrš* A 7 | -*ī-* S 6 || d. 'f. de⁸ l'Avierge': *avyèrš* To 1, 27, 39; A 44; Ch 27 (ou a), '64; Th 14, 24, 29, 43, 62, 64, 72, 73 (ou 2b); Ni 6-'9 (ou A), '10 ('f.-l'Av.'), '24, 39, 45, '66, '74, 98; Na 22, 44, 107 (ou 2b); Ph 42, 53, 61, 86 (ou 2b); D 38 (ou 38), 136; W 1, 3; H 50; L 7 (*sōhō d l a.*), 39, 94 (ou c);

Ne 11 | -erš Ni 19 (ou 'filés d'Av., de saison'), 20 | -ērš Ch 61; Na 69; D 94 | -ērš Na 135 | «avéyērš» A '18.

2.⁹ a. 'fil(é)s-Notre-Dame': *nòtrè dam* Th 54; Ph 45, 69 (J.H., 'f. de N.-D.' enq. compl.) || 'f. de⁸ Notre-Dame': *nòtrè dam* Ch 26, 28; Ni '14; Na 107 (ou 1d) | *nòtrè dam* Ch 33, 72; Th 54, 73 (ou 1d); Ph 6, 37, 54, 69, 81, 86 (ou 1d).

3.¹⁰ a. 'filés-madame': *madam* Ni '80, 97 || b. 'f. de madame': *madam* Ni 61 (ou C, 1), '62 (ou 1b), 93, 107; Na 23.

4. 'fils de Marie': *marī* Ma 1¹¹.

C.¹² 1. '(filés de) reslée': *râlèy* H '42 | -èy H '45 (J. Hennuy) || 2. 'fil(é)s de brouillard': *bruyār* Ni 61 (ou B, 3b) || 3. 'f. de mai': *mèy* Na 112 (ou 3) || 4. 'f. de la chandeleur': *čādłès* Na 112 || 5. *+ahans*: *ahā* L 106 (rare).

D.¹³ *+filandes*: *filāt* To 13, 24, 48, 78 (-ā-); A 12 | *fī-*; Th 62; D 81; Vi 2 | -ādr No 3.

E.¹⁴ *+filozères*: *filòzēr* Na 127 (se dit aussi d'un individu très maigre).

F.¹⁵ *+bīlots*: *bīlò* Vi 6, 8, '21, 25, '34, 37, 43, 46 | -ō Vi 27 | -ó Vi 18¹⁶.

¹ Présentation: sous A, l'italique signale les pts où on connaît l'expression 'filés de saison' (ailleurs 'saison'); sous B et C, le même signe indique les pts où le subst. déterminé est 'fils' (ailleurs 'filés'). — Forme de 'fil'. a. *+fi*, *+fī*: *fī* Th 24 (? ou *+blancs filés*); H 50; L 1 (Gob.), 66, 94; Ma 1; *fī* A 2, '18; D 38 (ou *+filés*); *fī* A 28, 60; Mo 44; b. *+fil*...: *fil* A 37, 44, '52; Mo 17, 42, 79; Ch 16, '64; Th 43, 54, 62 (ou *+filande*), 72; Ph 53, 54, 81; Ar 1; D 120, 136; Ve 35; B 24; Ne 11; Vi 2 (ou *+filande*), 16, 35, 43; *fīl* Ni 38, 39; *fāel* Ni 61 (ou *fāelè*); *fāel* Ni 11; — de 'filé'. a. *+filé*, -è... *+fē-*, *+fē-*: *filé*, -è Mo 9; S 6, 13, 19; Ch 4, 28, 33, 61; Ni 85, 112; Na 23, 44, 69, 107, 109, 112; W '2, 21, 59 (ou -èy); H 1; L 39; *fī-* Ni 20; Na 1, 22; *fē-* Ni 107; W 3, '32, '45; *fā-*, *fā-* Ni 61 (ou *fāel*), 93; Na 6; *fē-* Ni 2, '5, 6, '9, 17, 19, 26, 28 (-èⁿ), '30, 45, 80, '97, 98; *filé* Mo 41, 64; -e To 1, 27, 99; S 29, 31; Ni 1, 72, 90; -è A 7; Mo 1, 20, 23, 58, '70; S 36, 37; Ch 26, 27, 72; Th '2, 14, 24 (ou *+fī*), 25, 29, 46, 53, 64, 73, 82; Na 130; Ph 6, 15, 16 (*fī-*), 33-45, 61, 69, 86; «-et» To 39; -ā A 50; -à To 73; A 1; b. *+f(i)yé*, -è: *fyé* Ne 24; *fiyè* Ne 4, 16. Le dér. correspond bien au

part. passé substantivé du verbe 'filer' faire du fil et non à 'filet', dimin. en -ittu de 'fil', comme l'indique une comparaison des finales avec ALW 2, c. 76 (et spécial¹ ADD. a, part. passé); on note seul¹ par rapport à celles-ci quelques var. du t. -e/-é. On comparera les formes énumérées ci-dessus avec celles de FIL (à coudre) (vol. ult.), FILET (de pêche, de tenderie) (ci-dessous, not. 181).

² V. DL *+sāhons* (et var.), PIRS. et LÉON. *+sēzon*. — La q. «filandre» apporte des compléments à ALW 3, not. 99 SAISON et 102 AUTOMNE ('arrière-s.'). — Dans l'expr. 'fil(é)s de saison' (d'où provient, par réduction, 'saisons'), le mot 'saison' signifie 'époque des semailles d'automne'. V. FEW 11, 240b *satio* (sous b a). Comp. *+ahans*, sous C, 5.

³ Forme curieuse, où les deux *ē* sont peut-être influencés par *+arincrin* (not. 158, B).

⁴ Cette famille de désignations s'explique par une «allusion poétique à des fils soyeux échappés du fuseau de la Vierge» (TLF).

⁵ V. DL *+filèts* (ou *+fī*) d'Avièrge, DEPR.-NOP. *+filèts* ---, COPP. *+filés* ---, PIRS. *+filés d' la V.*, DELM. *filèts* ---. On préférera la graphie *+filés*, -ès; v. n. 1. — FEW 3, 531a *fīlum*.

⁶ On distingue autant que possible 'de la Vierge' (b) (forme contractée de l'article 'de l' ou 'de la' + subst.: ALW 2, c. 4) de 'de l'Avièrge' (c), où *+l'Avièrge* s'explique par une mécoupeure du fr. *la Vierge* (l'art. déf. fém. *+la* étant inc. en B.R., sauf au sud; ALW 2, c. 1). Les pts où les deux analyses sont possibles (s.-w. et gaum.) sont arbitrair¹ classés sous b et entourés de parenthèses.

⁷ Pour *+rantôye*, -ouye toile d'araignée, v. not. 158, C, 1.

⁸ Forme de la préposition: lorsque la voy. apparaît (seul¹ après *+fils*; pas après *+fis* ou 'filés'), son timbre n'est pas toujours celui de la voy. atone. Var.: *dā* (au lieu de *dè*) Ch '64; Th 43, 54; Ni '74; Ph 81; D 101; (au lieu de *dī*) Ph 53. Un phénomène semblable affecte 'Notre-Dame' (souvent *notrè-d.*). Dans les deux cas, on peut invoquer l'influence du fr.

⁹ Porter le t. FEW, *l.c.* — BALLE confirme la forme de l'EH.

¹⁰ Il est moins vraisemblable qu'il faille interpréter 'Ma-Dame' (comme 'Notre-Dame'). — Le t. est attesté pour S¹-Pol FEW, *l.c.*

¹¹ Réponse douteuse: 'Vierge-fil': *vyèrżè fil* To 28.

¹² On verra ALW 3, not. 78 GIVRE (C, II 'reslée'), 43 BROUILLARD, 112 MAI, 191 CHANDELEUR. — Pour *+ahans* semis de légumes qu'on fait au printemps ... DL, v. vol. ult. et FEW 24, 242b **a f a n n a r e*; *+ahans* fils de la Vierge est une réduction de 'fil(é)s d'*+ahans*'; comp. 'saisons' < 'fil(é)s de saison'.

¹³ FEW 3, 535b *fīlum*.

¹⁴ Altération de 'filoselle', FEW 3, 687b *fōllīcūlus*; le sens, non relevé par le FEW, est influencé par la famille de *fīlum*.

¹⁵ Dér. de 'bile' à porter FEW 1, 369a *bīlis* et à biffer du FEW 21, 270a. V. MASS. «*bilo*», où il faut sans doute lire *-î-*, *Gloss. S^t-Lég.* *+bilon*, autre dér. que les formes relevées par l'EH, à moins que celles-ci ne représentent une var. dénasalisée d'un primitif 'bilon'.

¹⁶ Autres rép.: 'filés d'araigne' Ne 76; '--- araignée' Mo 20; Ni 11 (fil---); Ne 16, 44.

V. not. 158 TOILE D'ARAIGNÉE. — DL donne aussi *+aweūr* 1. heur, chance; 2. filandres, fils légers qui voltigent dans l'air et qui portent bonheur, dit-on, à celui sur qui ils se posent. Sens non relevé FEW 1, 174b *augurium*. — Météorologie: les fils de la vierge annoncent le beau temps: 'les fils --- (filés ---) volent, il fera bon demain' D 74, 91; L 87; B 33; Ne 63 (Nivelet); Vi 14, 15, 16, 17, 22; '--- il fera (encore) bon; ---, c'est signe de bon temps' To 48; D 46, 85; Ma 3, 42, 50; Vi 8, 16, 22, 37; '--- il fait (fera) bon semer' Vi 6, '21, 27; 'les fils --- sont tendus, il fera beau' Ne 14; *+lès filés d'A. volant, c'est po d' la plôve; cand i sant tédus, c'est po dou boû tin, i frè bé n'min* Ne 76. V. aussi les ex. des dictionnaires. — Croyance: les filandres météorisent le bétail Ni 20; H 8; *+ça fêt infler lès vatches* W '8, '9, 10; *+ça atone lès vaches* Ph 45; 'les vaches' *+boch'tèt* D 30. Cette notion reparaitra dans le vol. consacré à l'élevage.

160. FAUCHEUX

Q. G. 457 «*fauchoux* (araignée à longues pattes)».

Le fauchoux (ordre des opilions) n'est pas une araignée (ordre des aranéides); il ne produit pas de soie et n'est pas venimeux. — Ses dénominations découlent le plus souvent de la longueur et de la finesse de ses pattes, ou de leur mouvement: un jeu d'enfant consiste à les arracher et à lire dans leurs battements des présages divers.

Les mêmes appellations s'appliquent aussi à l'hydromètre et à la tipule¹.

A. 1.² *+fâtcheû(r)*, *+fâ-*, *+fô-*, *+fôkeû*, *+fôcheû(r)* ...: *fāčĕ*, *-ĕ* Ma 20; B 11, 16, 33; Ne '50 | *-ĕr* B 4, '34 (Commanster) | *fā-* D '32, '63; Ma 9, 24, 29, '34 («on en voit quand on fauche»), 42, '50 | *fô-* Ph 33; L '50 | *fô-*, *fô* A '52 (*-ĕ*); Ch 33, '54, 61, '64, 72; Th 24, 43, 53-73; Na 69, 109-135; Ph 6-16, 37, '40, 42 (*fô-*), 45-81, 86; Ar; D 7, 38, 40 (enq. compl.; v. *amurĕs*), '45, 58, 68, '71, '80, 81-96, '99 (*fô-*), '100, 101 (~ *+d' mōzon*, ~ *+d' tchamp*, ~ *+d'ĕwe*³), '102, '103, '108, '109 (?), 110 (*fô-*), 113, '129, 132; Ma 1, '31, 36, '37, 43 (enq. compl.; *-ĕs* J.H.), 46, '48, '49; Ne '1, '3, 4, '5,

9, '10, 11, '12, '13, 14-16, '19, 20, '21, '22, '23, 24, 26 (*fô-*), 31, 32, 33 (aussi hydromètre), ('38), 39-44, 49 (*fô-*), 51-76; Vi 2, 6, 13, 18, 27 | *-ĕ* Vi 16 | *-ĕy*, Vi 8 | *-ĕ*, Vi '21 | *-ĕĭĕ* Vi 35 | *-ĕuĕ* Vi 36 | *-ĕū* Vi '34 | *-ĕōw* Vi 47 | *-ĕō* Vi 38 (*fô-*) | *-ĕu* Vi 37, 46 | *fōkĕ*, *-ĕ* Mo 64; S 31; Ch 4, 27, 63; Th '32; Ni 112 | *fōšĕ* Ni 90 | *-ĕr* D (136).

2.⁴ *+fâtcheûse*, *+fô-* ...: *fāčĕs* Ma 29; B '18 (à Compogne et à Bertogne), 22 (enq. compl., mais 'tipule' J.H.) | *fô-* Ph '21, 45 (ou *-ĕ*), 69 (id.); D 73, 123; Ma 43 (? v. *-ĕ*), ('54); B 28; Ne '10, 11, 47 (à Molinfaing); Vi 22, 25 | *fōšĕs* Vi '32, 43.

3.⁴ *+fâtch'rĕsse*: *fāčĕrĕs* Ma 53 (J.H.); B 15.

4.⁵ *+fôtche-fôtche*: *fōč fōč* Vi 35, 43.

B.⁶ *+soyeû*: *sōyĕ* L '50.

C.⁷ *+vakĭ*, *-kieu*, *-tché* ...: *vakĭ* A 2 (Dr Noville, v. *+grand pĕre*), 7; Mo 17 | *-kyĕ* A '20 | *-kĭyĕ* A 28 | *-čĕ* To 58; A 55, 60 | *-tyĕ* To 99 | *-čĕ* A 50 | *-čyĕ* To '71 | «*-čyĕ*» A '13.

D.⁸ *+bièrdjĭ*, *-i* ...: *byĕrgĭ* Ni '25 (insecte qu'on voit beaucoup dans les prés); Na 59; Ma 35, 40 (J.H.; inc. selon enq. compl.) | *-ĭ* Ni

107 | -i Ni 2, '5, 6-'9 (ou +arègne dè steûle), 11 | bèrgî Ni 1.

E.⁹ +mèz'reû, +mèrzejûr, +mur-: mèzrâ L 1 (mais synonym. de +cousin [tipule] pour A. Gob.) | mèrzâr My 3 | mur- Ve 44.

F.¹⁰ +cwèpî ...: kwèpî L 61, 114 (sans ailes, avec de longues pattes); Ve (38) (-pyî), (39); B (5), (6) (à Pet.-Tailles), 7 (-phî).

G.¹¹ +claw'tî: klawtî L 66.

H.¹² «chævalyæ» A '18.

I.¹³ +tèheû: tèhé Ve 1.

I'.¹³ +tèh'resse: tèhrès Ve '15; Ma '15.

J.¹⁴ +fiyeûse à l' lin.ne: fiyâs al lèn B 28.

K.¹⁵ +cay'tresse: kaytrès L 1 (C. Déom), '50, 66.

L.¹⁶ a. +costîre, +cous- ...: kòstîr H 67, 68; L 7 (-î), 113, 116; Ma '5, 12 (?); B 11 (grât ~ à Steinbach), 23 | kaus- Ma 19, '34 (grât ~ à Bérimesnil), (24), 53 (enq. compl., v. A, 3) | kausturîr D 120 || b. +costrî: kostré W 3.

M.¹⁷ +cizète: sizèt S (36); Ch (27); Th 24; Ve 32; B 9, '14.

M'.¹⁷ +ciziô: sizyô Th (72).

N.¹⁸ +grand-pé(re) ...: grā pēr To 43; A 12 | --- pē A 7 (arch.) | --- pēr No 2; Th 54, 82 | --- per To 24 | --- pēr A 2 (Mlle J. Roland, v. C) | grō pēr H 53.

N'.¹⁸ +grand-mère ...: grā mēr Na 84; W 66; H 2, 8, '20, 21, '28, '45, 69 (grā); L 45 (id.), '57, '71, 87 (grāⁿ) | grō --- D 34; H 27-38, '39, '42, 53, 69 (J.H.); L 35.

O.¹⁹ +(grande) madame: madam H 1 | grāt m. Ni 28, 98.

O'.¹⁹ +dam'zèle: damzèl Ma 12 (?).

P.²⁰ +(grande) amoureuse: amurâs D 40 (J.H.); Ma 2; B (28) | grāt --- Na 30.

Q.²¹ +galant: galâ Ni 39; Na 79; D 36; W 10, 30.

R.²² +compère-lons-pis: kōpèr lō pî To 27 | --- pi To 37 (?) | --- pé To 28 | kōpèr lō pî To 2.

S.²³ +martin, +mâr- ...: martē S 1, 31 | -ēy S 19 | mārte Ni 72 | mâr- Ni 36 | mā⁽ⁿ⁾rtē Ve 34 | mārte My (3).

S'.²⁴ +martén-leû-leû: martē lā lā Ni 1 (H.F.).

T.²⁵ +leû, +leu: lē Mo 1, 41 (~ dæ ā [de haie]); S 36, 37; Th '2; W '42; L 7, 19, '32, '71; Ve 8 (Grég.), 31, 41; My 4 (ou ~ +sins cawe); B 2, '3, 5, 11 | lē Th 14; My 3 | lē Mo

1, 42, '57, '58, '70, 79; S 29; My 3 | lā Ch 16, 26; Th 5 | «leup» Ch '36.

T'.²⁵ +leû-leû ...: lā lā H 37 | lā lāy Mo 44.

U.²⁶ 1. +wèrleû, +wèl'leû, -eu, -è, +wèl'lileû, +wèleû, -è, +wileû ...: wèrlā B '10 (Rettigny) | wèllā Na 107; Ve 37, 40 (Challes, Lod., Fr.; wal- ville), 42; My 1 (J. Bastin, mais É.L. ne retrouve pas le mot); B 7 (et Rogery) | -ā Ve 24 | -ā Na '13, 22, 107 | -è Ni 26 (Mass.), 61, 80 (faucheur ou tipule, selon tém.), 93, '97 | wèllilā L 4, '5, '51 (Pontisse, J. Dessard) | wèlā W 10; L '10 | -è Ni '76, '94 | wīlā L '16.

2.²⁷ +wèleûse (fém.): wèlās L 39.

3.²⁸ +wèlitché: wèlīč L '8.

V.²⁹ 1. +piche-è-lét: piš è lé W '32.

2. +pèchâ-è-lét ...: pēsâ è lē Ni 20 (et pi- à Ard) | --- lē Ni 19 | pišô è lē Ni 17; W 59 | pē- --- Ni '29 || +pichôde-è-lét: pišôt è lé W '58-59 (ou pišô).

3. +picheû-ô-lit: pišâ ô li Mo 23.

W.³⁰ +djeûrô: gērô Ni 26.

X.³¹ +gade: gat B 4 (à V.-du-B.: M. Rinck), (12).

Y.³² +orlôje: orlōš To 7³³.

¹ Présentation: on entoure de parenthèses les pts où le mot étudié a été relevé avec le sens 'hydromètre' (hémiptère aquatique aux pattes longues et fines); pour le sens 'tipule', on se reportera à la not. 137 «MOUCHERON DU SOIR» (en particulier à la n. 11: rép. provenant de la q. 457). — Les notes n'expliquent pas la motivation profonde des dénominations, mais se contentent d'explicitier les types et les formes.

² Comp. fr. *faucheur*, -eux. Ajouter les mentions w. FEW 3, 378a *falcare (où la mention la plus septentrionale est Givet); on peut se demander si la var. *faucheur* du fr., où ne se justifie pas un suff. adjectival -ōsu, ne provient pas de la forme -ā du suff. '-eur' (aujourd'hui patoise, mais autrefois aussi fr.; cf. BOURCIEZ 183, Historique). — V. DFL +fâtcheû, LÉON. +fôtcheû (inc. de PIRS.), BALLE id. («araignée faucheuse»), MASS. id., Gloss. S^t-Lég. +fôtchôw (ou +fôtche-fôtche). — Jeu (peut-être à la source de l'appellation): les enfants lui arrachent les pattes et prennent plaisir à les voir continuer à se mouvoir Ni 90;

(lorsqu'on lui a ôté les pattes,) *+i mostère d'uce kè l'gar-tchampète èst vouye* (par le mouvement de celles-ci) B 33. Mentions semblables dans les glossaires de BALLE et MASS., dans HAROU, *Godarville* («les longues pattes [...] semblent imiter le mouvement d'un faucheur») et MONSEUR, *Folklore* 9 (avec référence au garde-champêtre). ROLLAND, *Faune* 3, 245 rapporte des coutumes semblables pour le domaine fr. V. aussi les notes suivantes.

³ Le dernier déterminant distingue l'hydromètre.

⁴ Fém. en '-euse' et en '-eresse' du t. précédent. Porter le second près de frm. *faucheuse* FEW, *l.c.* — Autre sens: *+fôtcheûse* enfant remuant Na '108; comp. *+wèl'leu* pétulant Na 109 (n. 26).

⁵ Gloss. *S^t-Lég.* *+fôtche-fôtche* (m.). Porter le t. FEW, *l.c.*

⁶ Littéral^t 'scieur' dans le sens 'faucheur, moissonneur'. Porter le sens 'faucheur' FEW 11, 365b *sĕcare*.

⁷ Ajouter le sens FEW 14, 100a *vacca*.

⁸ V. COPP. *+bèrdjî* «araignée des champs». Porter le mot FEW 14, 334b **vervecarius*, en comp. Airt *berhère* faucheur *ibid.* 335b.

⁹ Littéral^t 'mesureur' arpenteur. FEW 6/1, 726a *mĕnsûrare*.

¹⁰ Littéral^t 'corbesier' cordonnier (not. prévue dans un vol. ult.). Porter les sens FEW 2/2, 1182a *Cordûba*, en comp. (1182b) *Mandeure* 'cordonnier' hydromètre.

¹¹ Littéral^t 'cloutier'. Porter le sens FEW 2/1, 769a *clavus*.

¹² Pour la motivation, comp. frm. *chevalier* genre d'échassiers FEW 2/1, 4a *caballarius*.

¹³ Littéral^t 'tisseur, -eresse'. L'appellation vient «du mouvement que fait la patte coupée» DL, s.v. *+tèheû* (et non d'une référence à une toile; v. l'introduction). Porter le sens FEW 13/1, 291b *texere* et comp. (291a) Chav. 'tissier' hydromètre. — Jeu: *+cwand ô l's-î râye lès pates èt k'ô lès mèt' a plat, cèsses-vocèles [celles-ci] fèt co sacwant mouv'mint ki ravise lu ci dè tèheû ki tchèsse lu navète* Ve '15; v. aussi WISIMUS.

¹⁴ Ajouter le mot FEW 3, 543a *fīlum*.

Remarquer que le faucheur ne produit pas de soie (v. n. 13 et introduction).

¹⁵ Dér. en -atōrīssa de *+cayeter* faire de la dentelle avec des fuseaux (*+cayêts*). Même remarque que pour les t. précédents (v. n. 13, 14). — V. DL et FEW 16, 91a **skalja*.

¹⁶ Propr^t 'couturière' (not. prévue dans un vol. ult.). Ajouter les sens FEW 2/2, 1099a **consūtūra*; 1097b *consūtor*. — Autre sens (avec d'autres motivations): v. not. 132 CARABE DORÉ, 147 COURTILIÈRE, 130 COCCINELLE.

¹⁷ Sans doute par un sens intermédiaire 'couturière' (par métonymie). Le premier t. est inséré FEW 2/1, 40b **caesellum*; pour le second, comp. *S^t-Pol* 'ciseau' tipule, *ibid.* V. aussi DASC., *Insectes* *+cizète* hydromètre; moustique qui vole de bas en haut. Le glossaire de BAL ne confirme pas la mention de l'EH. — Autres sens: 'libellule' (not. 154, C).

¹⁸ Comp. not. 137, I. — *N'* est attesté FEW 6/1, 471a *mater* (liég. et pic.); porter *N* FEW 8, 9b *pater*.

¹⁹ Porter ces mots FEW 3, 124b *domina* et 134a **domnicella*. — Sens plus fréquent: 'libellule' (not. 154, A, 2, 3).

²⁰ Sens attesté pour 'amoureux', FEW 24, 476a *amorōsus*. Folkl. (à l'origine de l'appellation): les jeunes gens arrachent une à une les pattes du faucheur et, d'après le nombre et la rapidité des mouvements, ils évaluent l'ardeur de l'amour de l'opérateur Na 30. V. aussi n. 21.

²¹ Porter le sens FEW 17, 476a *wala*. — Folkl. (à l'origine de la désignation): *+on râye li pate po veûy là ki l' galant* (ou *l' crapôte* [amoureuse]) *èst* Ma 3-4 (où faucheur est traduit par *+èrègne di bièrdjî*); la jeune fille *+li râye ine pate èt l' tît* [3 ps. ind. pr. de *+tîre tenir*] *so s' min po veûy avè où-ce k' ale toûne* ['pour voir avers où-ce qu'elle tourne']; *on dit ki l' galant èst di ç' costé-là* W 10; on lui coupe une patte qu'on pose sur la paume de la main; ses contractions indiquent la direction où se trouve le *+galant* ou la *+comère* [amoureuse] Na 6 (où faucheur est traduit par *+aragne*).

²² Pour la motivation, comp. *+compère-lons-pis* héron MAES. — Porter le sens 'faucheur' FEW 8, 299a *pēs*.

²³ DASC., *Insectes* +*martin* S 19; Ch '5; FEW 6/1, 384b Martinus (pour S 29). — Autre sens: 'coccinelle' (not. 130, I, 2a).

²⁴ Comp. COPP. +*martin-beuleû*, où le deuxième terme semble altéré de +*leû-leû* 'loup-loup' (v. n. 25).

²⁵ Propr^t 'loup' et 'loup-loup'. V. DL +*leû*, DELM. et SIG. +*leu* et DASC., *Ins.* +*leû*, +*leu*. Porter les mentions w. FEW 5, 460a lūpus, près de mfr., frm. *loup* espèce d'araignée et y ajouter la forme redoublée. — Jeux: v. DASC., *Ins.*, et comp. ROLLAND, *Faune* 3, 245, qui semble donner la clé de 'loup' (la patte montrant de quel côté est le loup).

²⁶ DL +*wèrleû*, +*wèl'leû* et HAUST, *Étym.* 286. Le t. correspond à afr. *guerloup*, FEW 17, 570b **werwolf* (homme loup, lycanthrope). Pour HAUST, *Étym.*, 'loup' (ici sous T) pourrait être une réduction de 'guerloup', proposition réfutée par Wartburg, FEW 5, 462b, n. 13. — Autre sens: +*wèl'leu* pétulant, noté pour Na 109 par LÉON.

²⁷ Fém. analogue du précédent: -*eû*, interprété en '-eux' ou '-eur' forme un fém. -*eûse*.

²⁸ La finale -*îtche* a été notée comme var. de -*i*: v. +*értchî*, m., -*îtche*, f., martinet (not. 68, ADD.); +*spèrwî*, -*îtche* oiseau de plafonneur, littéral^t 'épervier' DL; +*tchawî*, -*îtche*, d'origine obscure DL.

²⁹ Littéral^t 'pisse-en-lit', 'pissard(e) ---', 'pisseur ---' (tous d'origine délocutive, v. ci-dessous). Comp. saint. *pissenlit* araignée FEW 8,

592a **pissiare*. — Jeu (à l'origine de la désignation): on arrache une patte au faucheur et on la dépose dans la paume de la main; si cette patte s'agite encore, on reçoit ce compliment: +*Ti piches co è lét!* W 3 (où faucheur a été traduit par +*costrî*); on coupe une patte; si elle se meut par saccades, on dit que celui (ou celle) devant qui on l'a mise est un +*pichô-è-lét* (gamin), une +*pichôde-è-lét* (fille) W '58-59.

³⁰ Littéral^t 'jurard': ajouter le sens FEW 5, 80b *jūrare*. — Jeu (et origine de l'appellation): lorsque les enfants lui arrachent les pattes, le corps mutilé se met à tourner sur lui-même en faisant entendre une sorte de sifflement: +*c'est l' wèl'lè* (synon. +*djêrô*) *ki djêre* ('qui jure').

³¹ Propr^t 'chèvre'. Ajouter le sens FEW 16, 28b *geiss*.

³² Ajouter le sens FEW 4, 484a *horolōgium*. — Autre sens: 'coccinelle'. V. not. 130, M, et n. 35 (pour la motivation).

³³ Les opilions sont fréqu^t confondus avec les araignées, d'où les rép.: 1. 'araigne, araignée' passim; 'grande ---' D 15, 30; B 27; 'longue ---' Na 49; W 1; 'grosse ---' Ni 38; W 59; 'ar. à longues pattes': *a lôkè pat* Ni 33; '--- de(s) champs': *dè kâ* Mo 9 (?); *dî cā* L '50; '--- de berger': *dî byèrgî* Ma 3, 4: v. ci-dessus D; '--- d'éteule': *dè stêl* Ni 6, '9. — PIRS. ajoute +*adèle* faucheur, inséré FEW 24, 137b A d'è-le.

161. ÉCREVISSE (carte 86)

Q. G. 581 «marcher comme les écrevisses».

'écrevisse' est très largement connu. Une grande partie du domaine possède une forme correspondant littéral^t à 'crevisse', plus proche de l'étymon que ne l'est 'écrevisse' (dans lequel *é-* initial proviendrait des descendants de *scarabaeus*, cf. FEW 16, 384a). On notera aussi, dans les zones w. et lorr., la présence d'une gutturale sonore *g* correspondant au *k* de la forme fr. (v. l'aire hachurée sur la carte)¹.

◆ ALF 445; ALLR 186; BRUN., *Enq.* 533; FEW 16, 382b **krebitja*.

A.² I. a. +*grèvèsse*, -*èche* ...: *grèvès* Na '20, 84, 101, 116-129; D 7-38, 46-120; W '8, '9, 10, 30, '39, '42, 66; H 1, 2, 21-69; L 1-7, 19, '32, 45-114; Ve (*grê-* Ve 8); My; Ma (-*es* Ma 24, 42); B 2-24; Ne 4, 9, 14, 26 | -*ès* B 30 || +*grèvisse*, -*iche* ...: *grèvis* Ph 79 (ou *ègrè-*), 81; Ar 2; D 132, 136 (-*is*); W 59, 63 (-*is*); H 8; Ne 11, 15, 20, '22, '23, 31, 33, 39, 51 | -*és* Ni 11 | -*is* Ar 1; B 28, 33; Ne 49.

b. +*crèvèsse*: *krèvès* L 29, 43, 116 || +*crèvisse*: *krèvis* Ne 16.

II. +*gravisse*, -*iche* ...: *gravis* Ch 61 (masc., forme douteuse J.H.; v. *ègrèvis*); Th 53; Na

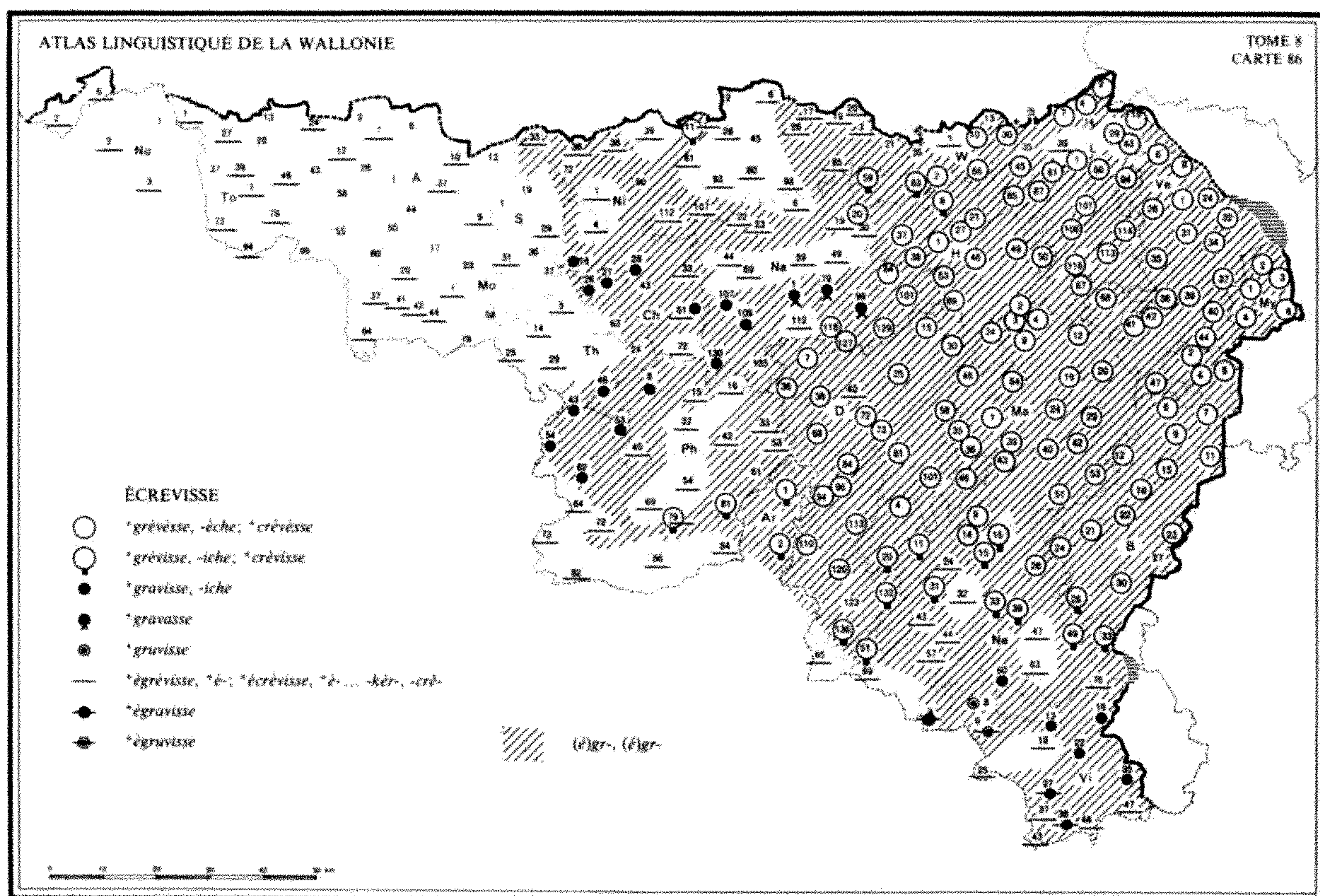

107, 109, 130; Ph 6 (-és); Ne 60; Vi 13, 16, 22, 35 | -iš Ch 16, 26, 27 (-wiš), 28; Th 43, 46, 54 (arch.), 62 || **+gravasse**: *gravas* Na 1, 79, 99.

III. **+gruvisse**: *gruvis* Vi 8.

A.³ I. a. **+ègrèvisse, *é-... -kèr-, -crè-**: *ègrèvis* Th '69 (d'après le tém. de Th 73), 72; Ni 33, 112 (enq.; -krè- J.H.); Ph 15, 42, 79 (ou grè-); Ne 24, 43, 44, 57; Vi '21, '36, 37, 43, 46 (ou -krè-), 47 | -is Ch 33, 61 (v. *gravis*); Na 19, 22, 23 | -és, -é/is Ni 85, 107; W 3 | -és Ni 17, 19, 20 (à Ard.), 28, '97 | -iš Ne 76 | *ègrèvis* Ni 38; Ph 45, 53; D 40.

b. **+ècrèvisse, *é-... -kèr-, -crè-**: *èkrèvis* Mo 1, 9, 37, 64 (-iš); S 29, 31; Ch 72; Th 5, 25, 82; Ni 1, 112 (J.H.; -grè- enq. compl.); Na 69; Ph 37, 69; W 1; Ne 47, 65; Vi 18, 46 (ou -grè-) | -és Na 30, 112 | -és Ni 26, 80 | -és Ni 6, '9, 93, 98; Na 6 | -és Ni '102 | *èkrèvis* To 39; Mo 42, 44; S 10; Th 64 (ek-); Ni 36; Na 49, 69; Ph 16 (-is), 84, 86 | -és Ni 20 (ègrè- à Ard.) | -krèvis To 27 | -kèr- No 3 (-iš); To 1, 2 | -ker- To 78 || *èkrèvis* A 7; Mo 20 (-krè/è-); Th 14, 29, 73; Na 59; Ph 54; Ne 32, 63, 69; Vi 25 | é- No 2; To 6 (-is), 7, 24 (-st), 48, 73, 94; A 12 (Ch. G., mais inc. selon autre enq.), 37 (é-); Ch 4; Ni 39, 61; Na 44; L 39.

II. **+ègravisse**: *ègravis* Vi 27, 38.

III. **+ègruvisse ...**: *ègruvis* Vi 6 -grè-⁴.

¹ La var. en g- peut être qualifiée d'orientale; elle est en effet représentée en w., en lorr., dans une partie du champ., en fr.-comt. et en romand. V. BRUN., *Enq.* et ALLR, ainsi que FEW 16, 382b-383a. — Noter une alternance semblable dans les produits de frq. *krawa, FEW 16, 378b sv.; de frq. *krîsan, FEW 16, 392a sv.

² DL, REM., *Gloss.*, VILL., SCIUS, LÉON. **+grèvisse**; HAUST, *Chestr.* **+grèvisse**; LIÉG. **+gravisse**. PIRS. confirme la var. en -asse, où la finale, correspondant phonétiqu¹ à l'aboutissement de -acĕa, se substitue à -isse, réanalysé comme l'aboutissement de -īcia. — Ajouter BAL **+grawisse**, m. ou f., à rapprocher de **+grawiche**, relevé par l'EH à Ch 27.

³ MASS. **+ègruvisse**.

⁴ Sens dér.: DASN. **+grèvisse** pierre arrondie qui reste lorsqu'on a éteint de la chaux mal cuite, inséré FEW 4, 256a ***grava**, à rapprocher de LIÉG. **+gravisse** noyau non calciné au centre d'une grosse pierre de chaux, lequel ne

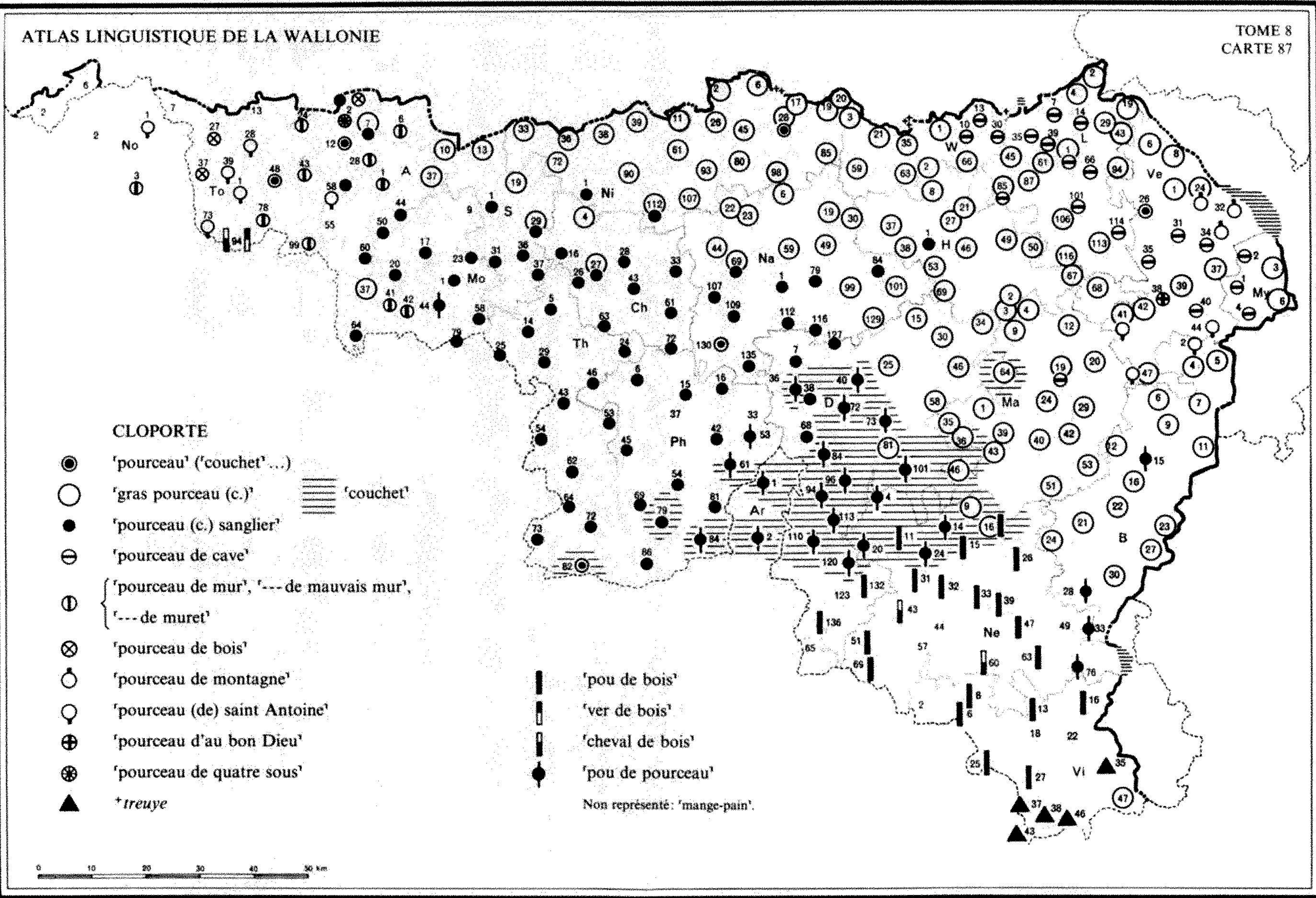

semble pas classé, et de frm. *écrevisse* pierre à chaux à laquelle la calcination a donné une couleur rouge (dp. Boiste 1803), FEW 16, 383b. — Dér.: Aubry **grèvissi* talonner à la manière des écrevisses (dans HAUST, *Chestr.*); — LIÉG. **gravissi* fouiller avec un objet pointu, MASS. **gruvissi* gratter dans une cavité avec un objet pointu. V. FEW 16, 383ab, où on ajoutera les deux dernières mentions.

ADD. Marcher comme les écrevisses¹.

'marcher (router, avancer, aller...) comme les écrevisses' en gén. Noter 'marcher (et équivalents) du cul ---': To 58, S 31; Ch 16, 43, 63, '64; Th 5, 29, 64, 72; Na 109; '--- le cul devant ---': *li ku dvā* Na 109; '--- du derrière ---': *du drīr* A 7; '--- en arrièr(e) ---': *èn èrī* B 4, 11, 12; *èn irī* Ve 34; '--- en resculant ---': *è rèskulā* H 50; *-āⁿ* Ve 8; *-ā* L 19; *è rkulā* Ni 72; *ē r.* A 50; *ē r.* S 10; *ēⁿ rkulā* To 94; *ē rculā* (ou *-ku-*) To 2; *èn èrkulā* To 13, 28, 37; *-ā* No 1; *a rkulā* D 94; Ph 15; *-ā.* Ne 47; *-aŋ* Vi '21, 22; *a*

rkālā Ne 32; '--- en resculons ---': *è rèskulō* H '42, 49; *è rēk-* H 69; Ve 35; B 7; Ma 20; *è rku-* H 37; *èn èrku-* Ve 41; '--- à resculons ---': *a rèskulō* W 1; My 3; *a rku-* To 13; A '52; Ni 98; Na 22; *-ō,* A 12 (Ch. G.); '--- à la reculette ---': *a la rculèt* Vi 43; 'reculer ---' *rukulè* Ne 43; 'il recule ---': *i y èrçul* To 73; 'reculer du cul ---': (*è*)*rkulé du ku* Th 24.

¹ Aux pts en italique, l'expr. est inusitée; fr. *marcher comme les écrevisses* a été traduit par 'marcher du cul', etc. (sans référence aux écrevisses).

² V. encore SCIUS **avanci come lès grèvès-* (de qqn qui recule, soit dans les affaires, soit dans les études). Comp. Ve 35, où l'expr. se dit de qqn qui **a malâhî d' fê sès handèles* [affaires; sens à ajouter FEW 16, 139b]; — LÉON. **i va è veülant* [?] *come lès gr.* — Noter en outre REM., *Gloss. *rider à grèvèsse* glisser en traîneau sur le ventre.

162. CLOPORTE (carte 87)

Q. G. 475 «cloporte».

En Belgique romane, le cloporte est fréquemment dénommé «cochon»: on trouve 'pourceau' (qqfs 'couchet...')¹, 'gras p. (c.)' au n. et à l'e., 'pourceau de cave' au n.-e., 'p. de mur' en rouchi et en borain, 'p. de bois' en rouchi, 'p. de saint Antoine' à l'extr. o. et à l'extr. e. Le sud de Virton connaît 'truie'. Parmi les t. 'pourceau + déterm.', il faut réserver une place particulière à 'pourceau sanglier' (grande zone au sud d'une ligne joignant Namur à Ath), qui signifie d'abord 'sanglier' (not. 26), ainsi qu'à 'pourceau de montagne' (e.-Ve), dont le sens premier est 'cobaye'.

Le cloporte est encore nommé 'pou de pourceau' dans la région de Dinant et de Givet et en qqs pts du s.-e.; cette zone confine au nord avec des formations du t. 'pourceau + déterminant', au sud avec une aire chestr. et n.-gaum. 'pou de bois'.

◆ J. HAUST, *Les noms du Cloporte en Belgique romane*, BTD 12, 1938, 359-366.

A.² 1. 'pourceau' ('couchet'...) To 48, '50, '51, '72, '82; A 12, '48 (*pti* ~); Th 82, Ni 28 (ou 2); Na 130; Ve 26.

2. 'gras pourceau (c.)': *krā* A 7 (ou 3); Mo 37; Ni 112 (*-ā* J.H., ou 3); S 10, 13 (*-ā*); W 21; H '20, 21, 27; L 61, '75, 85 ('~ de cave': v. 4), 87; Ve 37, 39, 41 (ou 8), 42, '45 (qqfs, v. 8), 47 (id.); My 3, 6; Ma '17, '21, '30, 51, '52, 53; B 4-11, '14 (et Sommerain), 16, '17, 21-24, '26, 27, 30 | *kra* A 37; S 19, 29 (ou 3); Ch 4, '10, 27 (ou 3); Ni 11, 33-39, 61, 72, 90, 107 | *grā* Vi 47 | *krā* Ni 19, 20; D '16, 30, 34, 64; W 1, 3, 35, '36, '39, '45, '48, '52, '56, 59-66, '70, '73; H 2, 8, '23, '26, '28, '36, 37, 38, '39, '42, '45, 46-53, '65, 68, 69, '70, '73, '77; L 4, 45, '57, 106, 113, 116; Ve 24 (ou 7); Ma 1 (var. *krō*), 2-12, '14, 19 (ou 4), 20, 24, '28, 29, '34, 40, 42, '50; B '8, '12 | *krō* H 67; L 1 (C. Déom, v. 4), 2, 29, '32, 43, 94; Ve 1, '2, '4, 8 | *krō* D 46, '74, '91; L 19; Ve 6, '15; Ma 39 | *krō* Ni 2, '5, 6, '9, 17, '25, 26, 28 (ou 1), '29, 45, 80, 85, 93, '97, 98, '102; Na 6, 19, '20 (ou 4), 22-59, 69 (ou 3), 99, 101, 129; D 15, 25, '26, '45, 58, 81, '85; Ma 1 (var.

krā), 31 (Holloigne), 35, 36, '37, '38, '39, 43, '44, 46, '47, '48, '49; Ne 9, '12, 16 (?; v. *D*, 1a).

3. 'porceau (c.) sanglier³¹ To 58 (Mme Goffart, ou 8), '91; A 2 (ou 6, ou 10), 7 (ou 2), '13 (*pti* ~), '18 (ou 8), '20, '39, '40, 44, 50, 60; Mo 1, 17, 20, 23, '32, '57, 58, 64, '70, 79; S 1, 29 (ou 2), 31-37; Ch 16, 26, 27 (ou 2), 28-72; Th 5-73; Ni 1, 112 (enq. compl., ou 2); Na 1, 69 (ou 2), 79, 84, '96, 107, 109, 112 ('sanglier' seul), 116, 127, 135; Ph 6-16, 42-54, 69-81, 86; D 7, 38 (A. Robert, v. *D*, 2a), '39, 68; H 1 (ou 'sanglier' seul).

4. 'porceau de cave¹: *kāf* L 85 (*krā* ~: v. 2); Ve 31, 34 (à Solw.), 35, '36 (Nivezé), 40; My 1 (H. Cun.), 2, 4 | *kāf* W '8, '9, 10, 13, 30, '42; L 35, 39; Ma 19 (ou 2) | *kōf* L 1 (C. Déom et A. Gobiet; v. 2), 7, '8, 14, '50, '108, 114 | *kōf* L 66, 101 | *kōf* Na '20 (ou 2).

5. 'porceau de⁴ mur¹: *mūr* No 3; To 78 (enq. compl.; var. *mur* J.H.), '81, 99; A 1, 28, '52; S 6 | *mēr*⁵ To 43 | *mēr*⁵ To 24 || 'p. de mauvais mur¹: *mwē mār* Ch '54 || 'p. de muret¹: *murè* Mo 41 | -*ā* Mo 42.

6. 'porceau de bois¹ To 27, 37, '44; A 2 (v. 3).

7. 'porceau de⁴ montagne¹⁶: *mō²tañ* Ve 34 (Sart, v. 4) | *mō*⁻ Ve 24 (aussi cobaye, ou 2), 32 (aussi cochon d'Inde, sens premier).

8. a. 'porceau de saint Antoine¹⁷: *sēt ātōn* Ve '45 (qqfs, ou 2) | *sēz ātōn* Ve 41 (ou 2), '43, 44, 47 (qqfs, ou 2); B 2, '3 | *sēt ātwēn* No 1 | --- *ātwan* To 58 (ou 3); A '18 (ou 3) | --- *ātō_n* A '10 (ou *D*, 2b) || b. 'porceau-saint-Antoine¹⁷: *sē ātōn* To 73 | --- *ātōn* To 28 | *sēt ātwan* To 1, 39 (-*ān*), '71; A '18 (?; ou 3).

9. 'porceau d'au bon Dieu¹: *d ā bō ġu* Ve 38.

10. 'porceau de quatre sous¹: *d kat sau* A 2 (v. 3).

B.⁸ +treuye ...: *trây* Vi '34, 35 (ou *F*), 38 | *trây/-ā*- Vi 43 | -*ā*- Vi 46 | -*ā*- Vi 37.

C.⁹ +crāhî, +crāchî: *krāhî* Ma '28 | *krōšî* Ma '32.

D.¹⁰ 1. a. 'pou de bois¹ D '129, 132, 136; Ne '1, 11, 15, 16 (et 2?), 26, 31-33, '37, '38, 39, 47, '50 (à Traimont), 51, 63, '64, 69, '70; Vi '4, '5, 6, 8, 13, '14, '15, 16, '18, '21, 25, '26, 27, '30, '36 || b. 'ver ---¹ To 94 || c. 'cheval ---¹: *čfō* Ne 43 (?), 60.

2. a. 'pou de porceau (c.)¹ Mo 44; Ph 53, 61, '80, 84; Ar 1, 2; D 38 (J. Nollet, v. *A*, 3), 40, 72, 73, 84-101, '103, 110-120, '141; B 15 (?), 28, 33; Ne 4, '5, 14, '17 (M. Rêzette), 20, '23, 24, 76 || b. 'bête à/aux [+a(s)] porceaux¹ A '10 (ou *A*, 8).

E.¹¹ 1. 'fore-bois¹: *fōr bwè* Vi '14.

2. 'bèque-bois¹: *bēc bō* Vi '17 (?).

F.¹² 'mange-pain¹: *mēc pē* Ne 76 (Louftémont, v. *D*, 2a) | *myēc pyè* Vi 35 (ou *B*)¹³.

¹ Pour 'porceau' (parfois remplacé par des dér. de l'onon. *kōš*, FEW 2/2, 1254), v. ALW 1, c. 78 PORCEAU. La q. 475 a été posée en de nombreux pts suppl., ce qui permet d'apporter à ce tableau des compl^{ts} et des var. (auxquelles on ajoute qq's var. provenant de la q. 420 «sanglier»). Compléments: *pursē* W '8, '9; H '65, '70, '73, '77; L '57, '75; Ve '2, '4, '43, '45; Ma '14, '17, '28, '30, '52; -*ē* Ma 3, '21; B '8, '14 (Sommerain); -*ē* D '141; Ma '31, '34, '37, '44; Ne '12, '17; -*sya* Ni '102; Na '24, '96; D '16, '45; W '73; H '23, '36; -*ša* Ch '10; W '48; -*šō* To '81; A '39, '40, '48; Mo '32; — variantes: (syll. initiale) *pū*-/*pū*- Ch 4; Ni 36-39; Ph 16; *pū*-/*pū*- L 94; *pū*-/ qqfs *pū*- Ve 6; (groupe k + ě) -*sy*-/*š*- To 6 (-*syō*/*šē*); S 13; Ni '9; H '26; (suffixe) -*ē*/*ē* L 61, 101; Ma '34; -*ē*/*ē* Ma 1, 39, 53; -*ē*/*ē* Ma 39; B 24, 33; -*ē*/*ē* Ma 42; -*ē*/*ē* H 50, 67; Ve 38, 40; -*sē*/*ša* W 35, '36; -*sē*/*ša* H 8; -*sya*/*šō* Th 64; -*šā*/*šō* Th 14; -*šō*_(w) To '44, 58; -*šō*_(w) To 7, 24, 28; A 28; -*šō*/*šō* To 78; -*šyō*/*šō* Mo 20 (corriger ALW 1: Ma 20); -*šē*_o/*šyō* No 3; -*šē*_u/*syō* To 6 (v. ci-dessus); -*šē*_o/*šē*_u To 73; *šē*_w/*id.* To 2; -*šyō*/*šō* A 37. — La q. 475 apporte en outre des compl^{ts} et des var. de nature lexicale. Compléments: elle ajoute le t. 'couchet¹: *kušē* D '39, '91, 120 (ALW 1 = ?); Ma '38, '49; — variantes: (concurrence entre 'porceau', terme ordinaire, et 'couchet¹ ..., termes plus affectifs: v. ALW 1, *l.c.*, spécial^t n. 4) a. dér. de l'onon. *kōš* dans le syntagme signifiant 'cloporte', là où le terme ordinaire est 'porceau': *kušē* D 38, 64, 72, '74, 110; Ma 43, 46; *kušō* Ph 79; b. opposition inverse: *pursē* D 25, '26; -*ē* Ma 35; -*ē* Ne 14; -*sya* Na 127; Ph 37 (au sens 'porc-épic'), 54; D 58; (var. morphol., et par-

fois phon., dans les dér. de *kòš*): *kaušè* / *kuš* (ALW 1) Ph 61; *kušè* / *kuš* Ph 53; *kūšò* / *kušò*ⁿ Ph 84.

² V. FEW 9, 186a et n. 6 *pörcëllus* (type 1, en haut de la page, pour LLouv. [d'après l'art. ambigu de DEPR.-NOP., où nous comprenons plutôt *+pourcha singlè* cloporte]; type 8, en bas de la page), 186b (types 4; 6; 5; 3: mention montoise seul^t [d'après SIG.] qu'on retrouve sans renvoi (d'après DELM.) 11, 644b *singulāris*, et à laquelle on joindra, dans la présentation adoptée ici, le t. 'couchet s.', mentionné pour Namur au tome 2/2, 1255b *koš* [source?]; type 2: mention nivelloise et renvoi à HAUST, *l.c.*). — On ajoutera sous *pörcëllus*, ou sous *koš*, les autres t. mentionnés sous *A*, en complétant la documentation (surtout pour 2 et 3) par les matériaux de l'EH, que confirment les lexiques. V., outre les mots insérés dans FEW, DL *+crâ pourcê*, WIS. *+pourcê d'câve* (mais *+crâ p.* porc gras), VILL. et SCIUS *+pourcê d'câve*, PIRS. *+pourcia d'cauve*, *+pourcia singlè* (et non *+couchèt s.*), BALLE *+pourcia singlè*, DEPR.-NOP. *+pourcha singlè* (auquel DASC., *Suppl^t* ajoute *+cras p.* S 29), COTT. *+pourchô* et *+p. séglu* [sic] (comp. à la forme de l'EH), MAES *+pourchô d'bô* (inc. de l'EH), *synon. +marichô* (v. n. 13), REN. *+pourchô d'mur*.

³ Précis^t 'singulier' (rar^t '-ier?'); v. not. 26 SANGLIER, où ont été portées les var. provenant de la q. 475. On notera l'opposition fréquente entre 'sanglier' sanglier et 'pourceau sanglier' cloporte. — À Ph 37, où la q. 475 est restée sans rép., on donne *+pourcia singlè* avec le sens 'porc-épic'.

⁴ La préposition *d* ('de' élidé) s'assimile en *n* devant 'mur' et 'montagne' à Nø 3; S 6; Ve 34.

⁵ HAUST, BTD 12, 366, qui connaît la forme de To 43, l'interprète 'p. de mer' et en rapproche Vosges *pouhhlot d'mër* cobaye. — Vu la localisation des deux attestations, on préfère voir dans *mër*, *mër* des var. (ou des altérations) de 'mur'; on ajoutera que de telles formes ne sont pas attestées ALW 4, not. 7 MUR.

⁶ Compl^t: *+pourcê d'montagne* cobaye Ve 40. V. dans le même sens DL, WIS., SCIUS *id.*

⁷ V. FEW 24, 663a Antonius (et renvois), et n. 14. Noter ici, sous a, la liaison en -z- après 'saint'; sous b, l'emploi du déterminant sans préposition.

⁸ FEW 13/2, 315b *tröja*, où on ajoutera les mentions gaum.

⁹ Littéral^t 'graisé' (ou '-ier?'), attesté au sens 'porc à l'engrais', FEW 2/2, 1284a *cras-sus* (où la finale de Gleize *+crâhi* est interprétée '-ier'). — Pour le sens, comp. *A*, 2.

¹⁰ 1a et 2a sont attestés FEW 8, 149b *pēdūcūlus*. On classe ici avec les rép. 'pou + déterminant' des t. qui y semblent liés (sous b et c).

¹¹ Comp. not. 81 PIC, C.

¹² Comp. not. 149 BLATTE, B, 1.

¹³ Autres rép.: 1° 'cloporte': *klòpà_{rt}* To 73. V. FEW 2/1, 748a *claudère*; — 2° 'cafard': *kafār* No 2. V. not. 149 BLATTE, I; — 3° 'mille-pattes': *mil pat* Ne 49. — V. en outre MAES *+marichô*, mot qui possède, entre autres sens, celui de 'cloporte'. — Folklore: 1° quand on en voit beaucoup, *+c'est signe d'ouvrâje* Mo 79; — 2° c'est un remède contre la «fièvre lente» H '28; on met des cloportes dans un sachet sur la poitrine de l'enfant, *+po l'five lin.ne* W '73 (abbé de Marneffe). V. aussi REMACLE, *Gloss.* (Folklore 168) et LEGROS, EMW 8, 313-6.

163. MOULE (carte 88)

Q. G. 1823 «Mangez-vous des moules».

La forme propr^t w. correspondant à 'moule', avec réduction du groupe consonantique final à -s, ne subsiste qu'au n.-e., dans une zone débordant à peine le domaine liégeois; comp. *mūscūlu* > *moske* J. de Stavelot (cité par DL) > *+mosse* à *měspīlu* > *+měspe*, +n- >

+měsse, +n- (vol. ult. et FEW 6/2, 44b). Ailleurs, la forme est *+moule* comme en fr., avec réduction du groupe -sklō à -l et fermeture du o]; sur ce dernier point, comp. ALW 1, c. 25 CROÛTE.

Formation expressive: 'mourmoulette', et

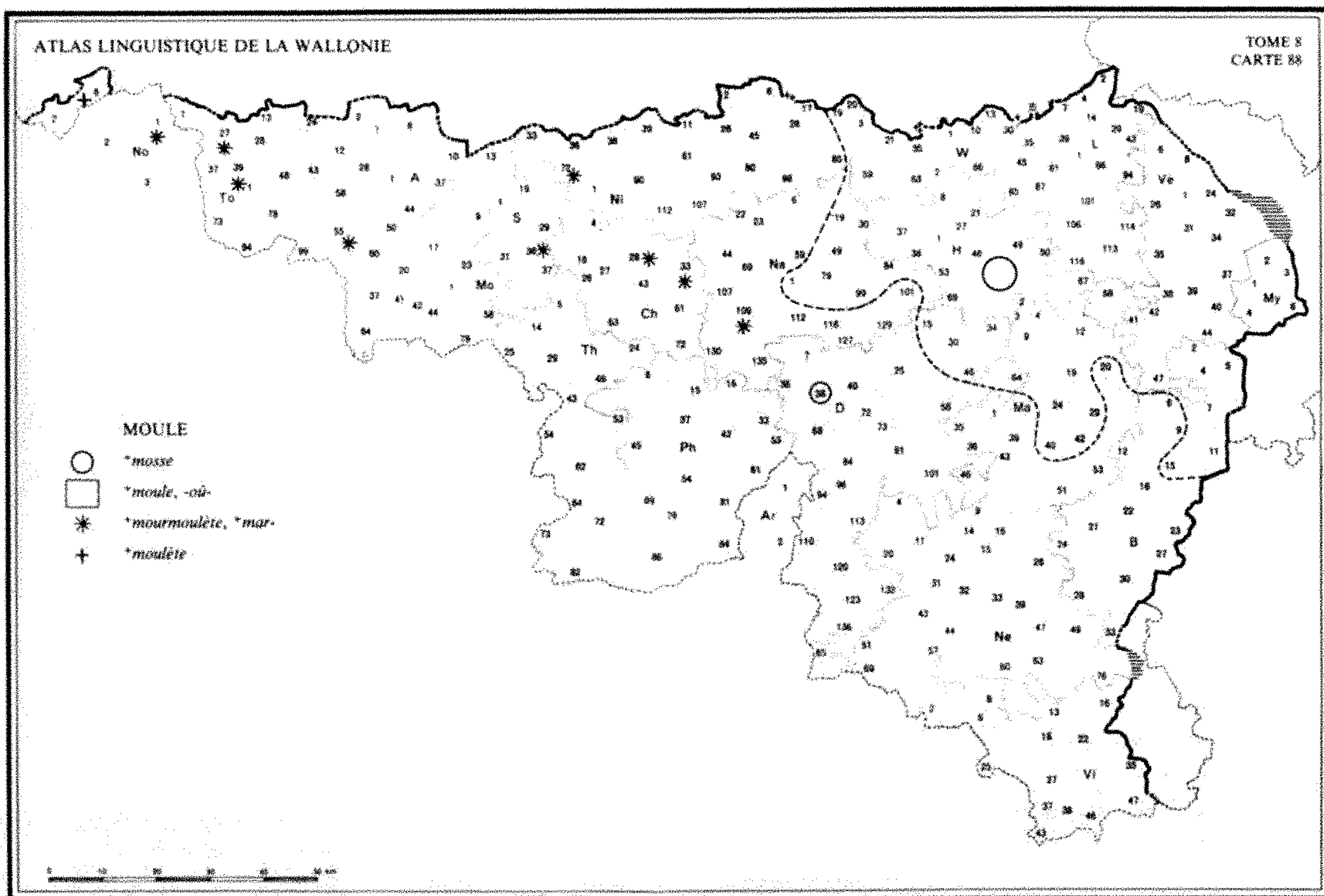

'moulette', d'origine délocutive, dérivent du cri dont usaient les marchandes de moules.

◆ FEW 6/3, 261 (A), 262a (A') *mūscūlus*.

A. I. **+mosse**¹: *mòs* Ni 19, 20; Na 1, 19, '20, 30, 49, 79-99; D 15, 30, 34, 38, 46, 64; W; L; Ve; My; Ma 2-19, 24, 29, 40, 42; B 2-5, 7, 11 (mot liégeois), 15.

II. **+moule, -où**...: *mūl* passim | *-û-* Ch 4; Ni 36, 38, 107; Ph 16 | *-û-* Ph 84 | *-û-* Th 53; Ne 14, 15, 43; Vi 2, 18, 22, 43, 46.

A'. **+mourmoulète, +mar**²: *murmūlèt* A 55; S 36 (qqfs, à cause du cri, ou *mūl*); Ch 28, 33; Th '2 (comme à S 36); Ni 72; Na 109 (qqfs, ou *mūl*) | *mar-* No 1; To 27, 39 || **+moulète**³: *mūlèt* To 6⁴.

¹ DL, VILL., SCIUS *+mosse*, LÉON. *id.* ou *+moule*, PIRS. *+mosse*.

² Du cri des marchandes de moules: *+Moules, moulètes!* S 36; *+Moules, moulètes, moulètes, moulètes!* *As moules dè Gand!* A 1; *+As moules, moulètes!* *Êles sont bones èt frèches!* S 1. V. DELM. *+mourmoulète* moule, expliqué comme une «corruption du cri *Moules, moulètes!* que répétaient continuellement les marchandes qui les colportaient», SIG., DEPR.-NOP. et COPP. *id.* V. d'autres mentions du t. FEW, *l.c.*, où il faut ajouter la var. en *mar-*.

³ Forme inc. de MAES et de BOURG., mais citée par DEPR.-NOP., s.v. *mourmoulète*. FEW 6/3, 262a (pic., norm.).

⁴ Désignent l'huître: 1° *+platès mosses* ou *+mosses di ritche* (pl.) Ma 9. V. LÉON. et FEW 6/3, 262b (pour Liège); — 2° *kraspò* Ne '23 (huître perlière, J.-M.P.), 31 («moules sauvages, sens très large» [?]). Le mot est inc. de DASN. et de HAUST, *Chestr.*; étym.?

164. ESCARGOT

Q. G. 450 «escargot».

Les mots belgo-romans se rattachent pour une part à 'caracole', d'origine espagnole (HERBILLON, *Éléments espagnols* 63), pour l'autre à 'escargot', emprunté à l'occitan; ces deux mots ont une origine commune, encore mal éclaircie (FEW 2/2, 1005 sq.; TLF, s.v. *caracole* et *escargot*). — Il semble qu'originel¹ le sens de 'caracole' était 'coquille de l'escargot' et que le gastéropode lui-même était désigné par des mots de la famille de *līmax*; des traces de cette situation primitive subsistent en quelques pts.

◆ ALF 481; ALPic. 229; ALLR 188; BRUN., *Enq.* 601; FEW 2/2, 1005 *conchylīum*.

A.¹ +*caracole*, -ale ... +*cari-*, +*carô-*: *karakòl* en gén. | -ol To 94; Mo 37; S 6-13; Th 64 | -òl To 28; A 37 | *kàràkòl* To 58 | -ol To 78 | *karakal*² L 43; Ve 6, 8, 26 | *karikòl* To 24; Mo 17-23, 41, 42; S 31, 37; Ch 26 (ou -ra-); Th 14, 46; Ni 1, '9, 19-20 (-rê-; -ri- à Ard.), 36, 38; W 63 (-rê-); H 38 (-ri-); L 2; Vi 2, 35 (*kā-*) | *karkòl* Vi 8 | *karòkòl* Ch 72.

A'.³ a. +*caracale-lim'çon*: *karakal limsòñ* Ve 1 || b. +*lim'çon à caracole*: *limsò a karakòl* Ve 31.

B.⁴ 1. +(è)scargot, -ôt, -out ...: *èskargò* A 7; S 19; D 120 (et A), 132 (différent de A); W 21 (et A); B 24 (différent de A); Ne 63 (id.), 65, 69 (et A); Vi 13-16 (différent de A), 18, 37, 43, 47 | -ò No 3; Vi 25 | -*è* To 94 (et A) | -*è* To 1 | -*è* To 73 | -*è* No 2 | -u A 12 (v. *gargayèt*), '13, 28 (*ès-*) | *skargò* Mo 1 (différent de A).

2.⁵ +*car(i)gôgô*, +*djârgâgâ*, +*gôgô*: *karigôgô* Vi 46 (Thiéry, Hanuse) | *kargôgô* Vi 46 (Le-coq) | *gârgôgô* Vi 38 | *gôgô* Vi '21.

3.⁵ +*gargosson*, -an ...: *gargòson* Vi 27 | -an Vi 22 | *gargôsã* Vi 6.

4.⁵ +*gargayète*, +*carca-* ...: *gargayèt* A 2 (aussi jeu de cache-cache), 7 (coquille vide, v. B, 1), '13 | *karkayèt* A '20 (+*lum'chon* *aveu 'ne mézon d'su s' dos*).

C. 'limaçon' (formes à la not. 165) No 1; To 2, 6; D '141; My 3; B 22 (différent de A). V. aussi sous A'.⁶

¹ FEW 2/2, 1005b (sous II 1 a), où on portera la var. +*cari-*. — Sens: en gén. 'escargot', mais 'coquille d'esc.' et 'esc.' à D 110, 120 (où 'esc.' = 'esc.'), 123; Ma 24; Ne 49, 69 (où on précise: «normalement 'coquille d'esc.', mais on entend parfois le mot pour 'esc.'»); le sens est 'coquille d'esc.' à D 132 (où 'esc.' = 'esc.'), '141 (' ~ de limaçon'); My 1 (et +*sutopé* ~ [propr' 'bouchée'; FEW 12, 316a *stüppa*] escargot dans sa coquille; v. SCIUS), 3 (où 'limaçon' = 'esc. '); B 22, 24 (où 'esc.' = 'esc. '); Ne 63 (id.); Vi 13 (id.). V. aussi n. 3. Autre distinction: 'caracole' petit esc. des haies s'oppose à 'esc.' [gros esc. comestible] Mo 1; Vi 16; à 'meunier' id. (v. ci-dessous, n. 9) Na 116. — Genre (non relevé systématiquement): le plus souvent fém., mais masc. à To 39. — V. DL, REM., *Gloss.* +*caracole* esc., VILL. id. «escargot; coquille de limaçon», SCIUS id. «coquille de limaçon; +*sutopé* ~ esc.», HAUST, *Chestr.*, LÉON., PIRS., BALLE, BAL id. esc., COPP. et DEPR.-NOP. id. ou +*caricole* et dér. +*caricoler*, DELM., SIG. +*caracole*, MASS. id. ou +*caricole* «coquille de limaçon, de petit mollusque; le limaçon, le mollusque lui-même».

² L'ouverture de -òl en -al n'est pas rare en verv.; comp. liég. +*bèyole*, verv. +*bèyale* bouleau (*betulla*).

³ Dans ces types, +*caracole* renvoie à la coquille de l'esc.; v. n. 1.

⁴ FEW 2/2, 1005a (sous I 2 b β). — Les t. 2-4 apparaissent comme des formations, sans doute enfantines, à partir du t. 1. La présence de -g- dans la plupart des formes (+*carg-* et même +*garg-*) rend plus douteux le rattachement de ces mots à 'caracole'; v. cependant n. 5, à propos de B, 4.

⁵ On propose de reconstituer ainsi l'origine des formes classées de 2 à 4: '(es)cargot' (1) > 'cargogot' et 'gogot' (2), par redoublement de la dernière syll. et aphérèse; — > 'cargog-ç-on' (3), peut-être sous l'influence de 'limaçon' (ou de celle de +*gargosson*, -an gorge, gosier, FEW 4, 59a *garg-*); — > 'carg-ailette' (4): comp.

pic. *carcaillou*, etc., FEW 2/2, 1005b (dans la dépendance de *+caracole*).

⁶ Espèces: 1. *'+grosse caracole'* To 27; Th '32; Ch 64; Na 79 (ou *'meunier'*), 109; Ph 79 (esc. de Bourgogne; s'oppose à *'caracole +di leû'*); D 101 (comestible; s'oppose à *'+pitite caracole'* nuisible ou inutile). V. aussi BALLE et MASS.; — 2. *'caracole +di tch'fô* [de cheval] Na 1 (gros); — 3. *'caracole +di leû* [de loup] Ph 79 (petit); — 4. *+mon.ni* [meunier] Na 79 (gros esc. comestible). V. PIRS. et FEW 6/3, 36b; — 5. *+guégnon: gēñō* D 94 («petite caracole des haies que les enfants s'amuse à

couper en deux d'un coup de baguette; le jeu s'appelle *+fê passè lès vèrdjètes ôs guégnons*). Comp. Griv. *gēñō*, m., petites limaces qui coupent le blé au mois de mars, BRUN., *Enq.* 917, inséré FEW 21, 264b. Le mot est probablement dér. de *'gagner'* (Giv. *gēñê*), FEW 17, 463a **waidanjan*; — 6. d'après les sources livresques, liég. *+hâricrûte*, f., petit escargot de mer, littorine (sens attesté dans G et F) DL. V. FEW 15/1, 13a, néerl. *alekrûkel*. — Folklore: l'EH a relevé un certain nombre de formulettes enfantines adressées à l'escargot; elles feront l'objet d'une étude séparée.

165. LIMACE (carte 89)

Q. G. 449 «limace».

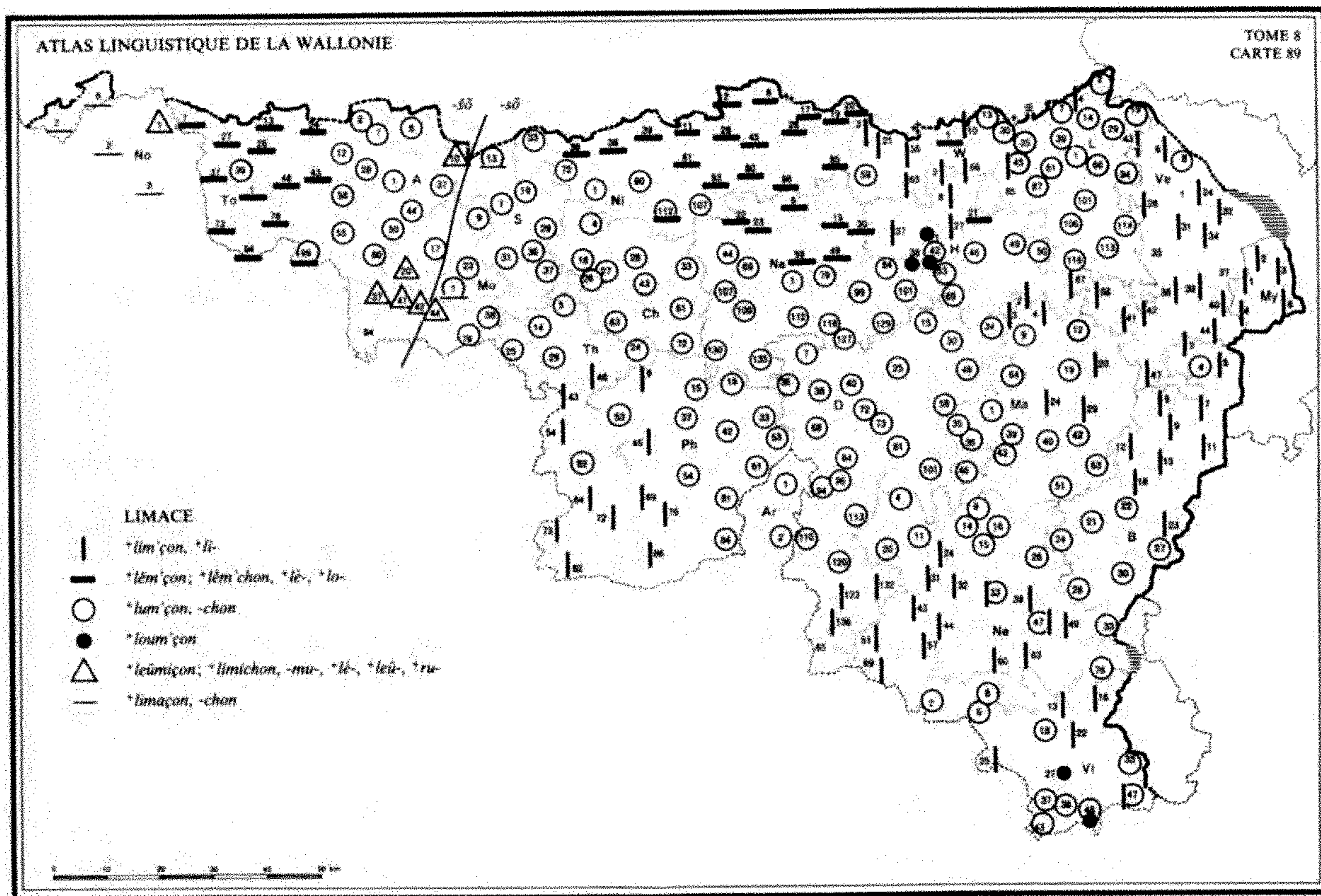

En général *'limeçon'*, correspondant du fr. *limaçon* qui se distingue de celui-ci par l'amuïssement de la voy. prétonique interne. Du point de vue du sens, on notera toutefois que si le frm. oppose *limaçon, colimaçon* gastéropode à coquille (synon. *escargot*) à *limace*

gastéropode sans coquille, les patois belgo-romans opposent en général *'limeçon'* limace à *+caracole*, etc. (v. la not. précédente) escargot¹. — Sur le plan phonétique, on signalera l'altération de la voy. initiale dans l'entourage d'une labiale (*i > u*, d'où qqfs *u*)⁴.

◆ ALF 770; ALPic. 229; ALLR 187; BRUN., Enq. 917; FEW 5, 340b līmax (où -ax > -aceus, -a).

I. a. +lim'çon, +li-, +lê-², +lu-...: *limsō* Th 43, 46, 54, 64-82; Ph '40, 45, 69, 79, 86; D 123, '129, 132, 136; W 10, 21; H 2, 67, 68; L '32, 45 (qqfs, ou *lu-*); Ve 31, 32, 38-47; My 1, 3-6; Ma 2-4, 20-29; B 2, '3, 5-16; Ne '22, '23, 24, 31, 32, 33 (ou *lu-*), '38, 39-43, 49-57, 69; Vi 16 (-ō.), 47 (qqfs, ou *lu-*) | -ōⁿ L 4; Ve 24 | -ō L 43; Ve 6 | -ō₇ Ve 26 | -ō₇ My 2 | -ō₇ Ve 34 | -ā W '39; H 8 | -ā Ne 60, 63; Vi 25 | -a₇ Vi 13 | -a₇ Vi '21, 22 | *limsō* H 37 | *lê-* Ph 6; W 3, 35, '36, 63 (-ā₇), 66; H 27, '28 | *lê-*, *lê-* Ni 6, '9, 17, 19, 20 (-ā_w; *lumsō* Ard.), 85, 97, 98 | *lê-* Ni 2, '5, 11, 26, 28, 36-61, 80, '97, 112 (enq. compl.; v. *lu-*); Na 6-30, 49, 59; W 1; H 21, '26 | *lu-* Mo 1 (seulement dans +*él* ~ le jour de la ducace; sinon +*limaçon*³), 9, 23, 58, 79; S 1, 13-37; Ch; Th '2, 5-29, 53, 62; Ni 1, 33, 72, 90, '102, 107, 112 (J.H., v. *lê-*); Na 1, 44, 69-135; Ph 15-42, 53-61, 81, 84; Ar; D 7-120; W 30, '42, '56; H '42 (ou *lu-*), 46-50, 53, 69; L 1, 2, 7-39, 45 (qqfs *li-*), '75, 87, 101-116; Ma 1, 9-19, 35-53; B 4, 21, 22, 24, 27, 28, 30 (-ō.), 33 (id.); Ne 4-15, 20, 26, 33 (ou *li-*); Vi 2, 18, 35-43, 46 (É.L., mais *lu-* selon autre enq.), 47 (qqfs *li-*) | -ōⁿ L 61 | -ōⁿ Ne 16 | -ō Ve 8 | -ō₇ L 94 | -ō₇ L 66 | -ā W 13 | -ā Ne 47, 76 | -ā₇ W 59 | -ā₇ Vi 6, 8 || b. +*lour'çon*⁴...: *lumsō* H 1, 38, '39, '42 (ou *lu-*) | -o₇ Vi 27, 46 (J.H.).

II. +*lum'chon*, +*lê*, +*lê-*, +*lo-*...: *lumsō* To 58, '71, 99 (ou *lê-*); A (-ō₇ ou -o₇ à A 12); Mo 17; S 6 | -ēō To 39 | *lémšō* To 7 (arch., ou *limasō*), 24, 99 | -ēō To 27 | *lémšō* To 13, 28, 43 | -ēō To 94 | -ā_w To 37 | *lémšēō* To 1 | *lémšō* To 48 | -ēō To 73 (ou *lō-*) | *lòmšēō* To 73 | *lòmšēō* To 78.

III. +*leûmiçon*: *lémisō* Mo 44.

IV. +*limichon*, -*mu-*... +*lê-*, +*leû-*, +*ru-*: *limišō*, -*mu-* No 1 | *lémišō* Mo 37 | -*mušō* S 10 | *lémisō* Mo 41, 42 | *ru-* Mo 20.

V. +*limaçon*, +*lu-*: *limasō*, *lu-* Mo 1 (v. *lumsō*) | *li-* S 13 (ou *lumsō*).

VI. +*limachon*, +*lamichon*...: *limasō* No 3; To 7 (ou *lémšō*) | -ēō No 2 | -ā_w To 6 | *lamisā* To 2.

¹ Quelques réserves: 1° l'un ou l'autre pts connaissent 'limaçon' avec le même sens qu'en fr. V. not. 164 ESCARGOT, A', ainsi que BOURG. +*lameuchon* limace ou escargot, ATTEN +*lim'çon* id.; — 2° 'limace' a été fourni en trois pts (q. 449), en plus du dér. 'limaçon' (sauf à Ne 65): +*limace* Ni 90 (pour les petits); Ne 63, 65. Il s'agit d'un emprunt au fr.

² Dans le Brabant w., +*lēm'çon* est une var. de +*lim'çon* ou de +*lum'çon*.

³ Comp. +*lumeçon*, +*li-* SIG., +*lumechon*, +*limeçon* DELM. Autre sens du mot en montois: simulacre de combat qui a lieu sur les places de Mons et de Wasmes [Mo 41] le jour de la fête locale.

⁴ Pour expliquer le passage de *lu-* à *lu-*, on ne peut guère invoquer l'influence de *lūmīnare* (> w. or. +*loumer* éclairer, ailleurs +*lu-*, cf. FEW 5, 444a *lūmīnare* et ALW 5, not. 60), qui ne vaudrait que pour H. On rapprochera plutôt cette évolution de celle qui conduit de +*lur'çon* à +*lour'çon* (not. 47 HÉRISSON), de +*luzi* être en chaleur (d'une vache) à +*louzi* (vol. ult. et FEW 22/1, 244ab).

⁵ Espèces: (d'après la couleur) +*rodje l.* Ve 40; +*gris l.* A 50 (larve grise sur le tabac vert); +*l. gris* Ar 1 (limace de cave); +*gris* ou +*djène l.* W 10 (limace de cave). V. aussi COPP. et DEPR.-NOP. (rouge et gris), LÉON. (rouge). Le 'rouge l.' sert à faire du sirop pour la +*cay'tousse* coqueluche [v. vol. ult. et FEW 16, 325a *kinkhoest*]; cf. dict. de l'o.-w.; — +*doreû* L 1 (grosse limace de cave: +*mi cève* est plinte di ~s), 85 (grosse limace grise). V. DL +*doreû* doreur; limace de cave à rayures grises et noires (synon. +*mam'zèle di cève*); trace que laisse cette limace sur les murs. FEW 1, 182b *a u r u m*. — Dér.: 'limeçonner': +*lim'ciner* L 43; +*lum-* L 61, dans le sens 'lambiner, aller tout doucement'. Le verbe est connu du DL, de SCIUS, LÉON. et PIRS. — Blason populaire: +*lès lum'çons d'Ôrvaye* [Arville, Ne 14]. — Croyance: +*cand' lès l. ant d' la tère su la keuy, i plûrè d' lan.n'min*; *cand' il ant d' l'érbe, c'èst pou du bon tès*; *cand' il ant d' l'érbe avu d' la tère, c'èst pou du varyâbe* Vi 22. V. aussi DASC., Suppl' et BALLE.

166. SANGSUE (carte 90)

Q. G. 443 «sangsue».

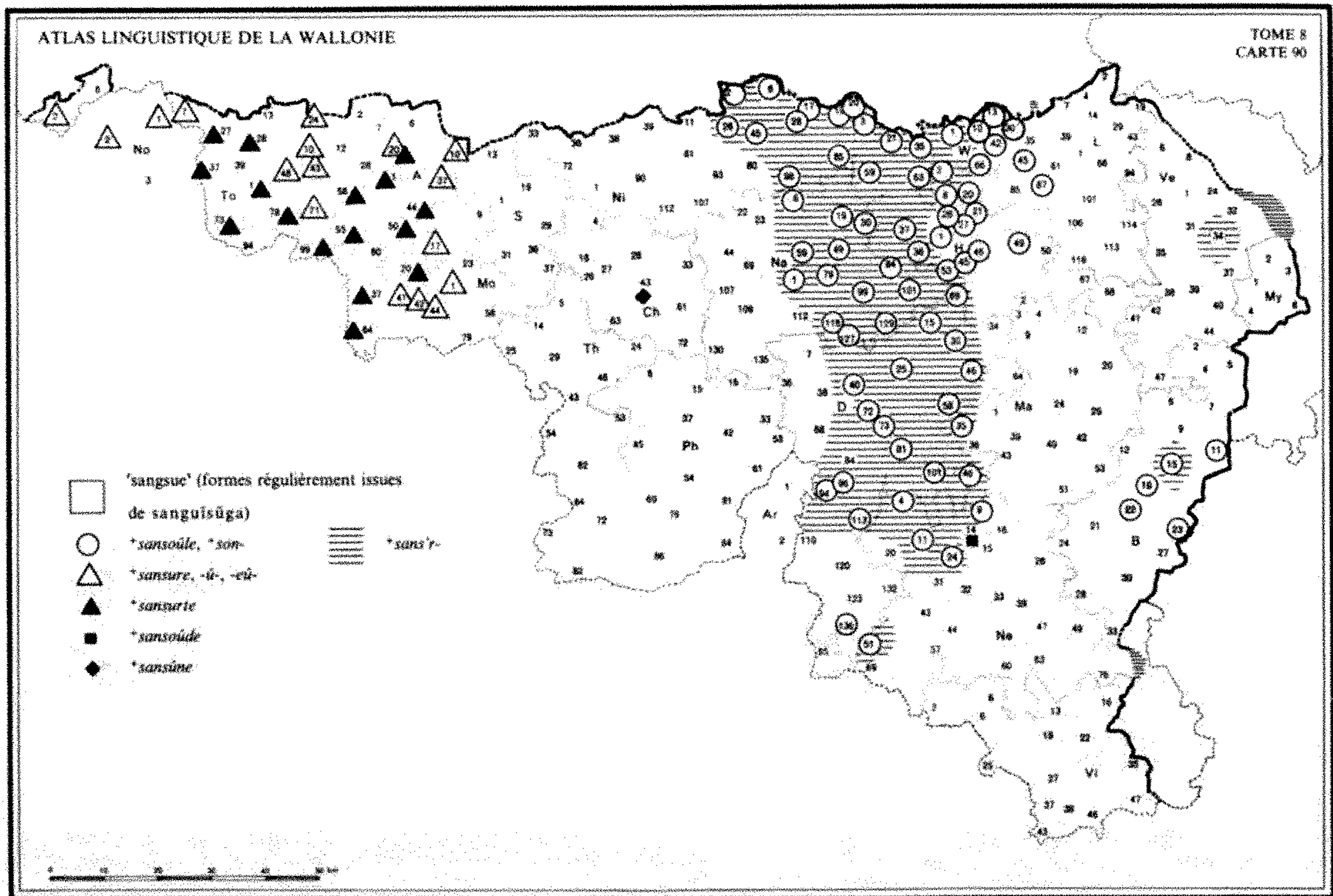

'sangsue' est connu partout. Certaines formes viennent directement de *sanguisuga*; le traitement de *û* en hiatus sera comparé à celui de ALW I, c. 86 RUE, c. 72 PERDUE. Dans d'autres, la finale a subi l'attraction de diverses terminaisons féminines: le suff. '-euille', à l'e.; les finales '-ure' et '-urte' à l'o.¹; le suff. '-ourde' en un pt chestrolais. Une situation assez comparable se rencontre dans les aboutissements w. correspondant à 'couleuvre' (not. 95). Par ailleurs, dans une zone centrale, un *r* inorganique s'introduit devant la tonique; comp. 'pins-er-on' (not. 60), 'més-er-ange' (not. 69)².

◆ ALF 1189; FEW 11, 180b sv. *sanguisuga*.

A. 1. I. a. +*sansowe*, +*son-*...: *sāsōw* D 64; W 30, '56; H 67, 68; L 1, 2, 14-29, '32, 39, '50, 85 (qqfs, ou -*uw*), 101, 113-116; Ve 35-47; Ma 1, 4-29, 39-42, 53; B 2-7 | *sāⁿ*- L 4, 61 (*sāⁿ*-), 66

| *sō-* D 34; H 49; L 7, 35; Ma 2, 3 | *sāsōw* H 50; L 106 | *sāⁿ*- L 94; Ve 32 (-*ōw*) | *sāsōw* Ve 31 || b. +*sāⁿsawe*...: *sāⁿsaw* L 43; Ve 1, 8, '15, 26 (-*ō/aw*) | *sā-* Ve 6.

II. a. +*sansou(w)*, -*ou(w)*...: *sāsōw* L 85; Ma 36, 43 | -*ō* L 87; B 12, 21 (mais -*ow* à Roum.), 24 | -*ōw* H '39 (*sō-*) | -*ow* Ma 51; B 21 (Roum.) | -*uw* B 9 | -*u* My 4 (masc.³) | *sāⁿ*- My 1 (id.³), 6 (id.³) | *sā-* My 2, 3 (genre?) || b. +*sansouye*, -*ou-*: *sāsōy* B 27 | -*uy* Vi 13.

III. a. +*sansu(w)*, -*u(w)*: *sāsūw* Ch 61, 63, '64; Th 24-29, 46; Ni 11, 39, 107, 112; Na 109, 130, 135; Ph 6-37, 53, 61, 69; Ar; D 7, 36, 68, 110, 120; Ne 15, 76; Vi '21 | -*ūw* S 13; Th 14, 43, 53, 54; Na 69; Ph 42, 86; Ne 20, '22, 32, 43, 47; Vi 16, 22 | -*ū* No 3; To 6 (*sā-*), 13, 94; A 12; Th 82; D 123, 132; B 28; Ne 26, 49, 63-69; Vi 2, 13 (néol., ou -*uy*), 18, 25, '35 | -*ūw* S 19; Ch 28, '54, 72; Th 62; Ph 45; B 33; Ne 16 | -*ūw* Mo 23, 79; S 29; Ni 1, 72, 90; Vi 6, 8 | -*ū* A '13, '18; B 30; Ne 31, 33, '38, 39, 57; Vi 47 |

-uw Ch 27, 33; Ph 54, 79-84; D 38 | «-ue» D 38 | -u_w S 6 | -u To 39; Th 64-73; Ne 60; Vi 27-46 || b. +sansûye: *sāsūy* Ch 26; Th 5 | -ū, Ch 4.

IV. a. +(s)anseû(we), -euwe, -èwe, -êwe: *sāsēw* Ni 38; Na 112 | -ê A 2 (*īn āsē⁴*; *ō li a mī lēz ~*), 7 (*ēn āsoé⁴*); Mo 9 | -ēw Na 22, 44, 107 | -èw Ni 80, 93, '97; Na 23 | -ēw Ni 61 || b. +saneûye ...: *sāsēy* S 31; Ch 16, 26; Ni 36 | -ê, Ni 23 | -ēy S 36 | -ēy S 37.

2. +sansouïle, +son- ...: *sāsūl* W '9, 10, 30, '42; H 1, '20, 21, '28, '42, '45, '47; L 87; B 11, '14, 16, 22, 23 | *sā-* W 13, '39 | *sō-* H '26, 27, 46, 49; L 45 | *sāsūl* D 136.

3. a. +sansure, -û-, -eû-⁵ ...: *sāsūr* No 1, 2; To 24, 43, 48; A '10, '20 | -ūr To '71 | -ūr To 2 (*sā-*), 7; Mo 1, 17, 41-44 | -ēr A 37; S 10 || b. +sansurte ...: *sāsurt* To 1 (-ū-), 27-37, 58, 73, 78 (*sā-*), 99; A 1, '20, 44-55; Mo 20, 37, 64.

4. +sansouïde⁶: *sāsūit* Ne 14.

5. +sansûne⁷: *sāsūn* Ch 43.

A'. 1. +sâⁿs'rówe: *sāⁿsrōw* Ve 34 (mais le mot désignerait le têtard à Solw.).

2. +sans'rouïle, -ou- ... +son-, +sin-⁸: *sāsrūl* Ni 2, '5, 6, '9; Na 1, 59, 79-101, 116-129; D 15-30, 40-58, 81, 94, 101, 113; W 1, '8, '52; H 2, '39, 69; Ma 35, 46; B 15; Ne 4, '6, 9, 11, 24 | *sā-* W 35, '36, 66; H 8 (ou *sā-*) | *sō-* Ni 19, 20; W 3, 21, '32, '45, 63; H 37, 38, 53 | *sē-* W 59 | *sāsrūl* Ni 17, 98; D 72, 73 | -ul Ni 26, 28, 45, 85, '102; Na 6, 19, '20, 30, 49; D 96 | -ūl Ne '23, 51.

B.⁹ +tête dē vatche: *tēt dē vač* Ne 44¹⁰.

¹ De même '-ue' > '-ure' dans pic. +venure, subst., venue, et '-ure' > '-urte' dans les fém. analogiques pic. 'mūr-t-e', 'sur-t-e' (not. pré-vues dans un vol. ult.), forgés sur le modèle de 'vert-e', de 'vert'.

² Pour FEW 11, 181b et n. 10, le *r* serait issu de la finale analogique '-ure' (v. n. 1), ce qui est très improbable, parce que les deux altérations concernent des zones nettement distinctes (v. la carte). Pour le t. 'sans-er-euille' (< 'sans-euille'), on pourrait penser à l'influence de la combinaison fréquente des suff. -ariu + -ēolu, -a (comp. +lign'rouï linotte, not. 63). Cependant la présence d'un *r* de même nature dans +sâⁿs'rówe, de même

que dans +pins'ron et dans +maz'rindje invite à rechercher une explication plus générale.

³ Le changement morphologique se produit dans une zone où la distinction entre masc. et fém. s'annule notamment dans -ūtu / -ūta (v. ALW 1, c. 71-72 PERDU, -UE) et dans -ūgu / -ūga (+sawou < sabūcu; +sansou < san(guī)sūga). L'évolution semble récente, d'après la confrontation de VILL. (1793) +sansouwe (fém.) et de SCIUS (1893) +sansou (masc.).

⁴ Déglutination de l'article pluriel (*lè sāsē*, réinterprété *lè z āsē*) avec passage de la sourde *s* à la sonore *z*.

⁵ V. MAES, BOURG., SIG. +sansure; de même HÉC. (Valenciennes) sansure.

⁶ Altération attestée pour le dom. pic.; v. FEW 11, 181b.

⁷ FEW 11, 181b cite la forme pic. sansurne.

⁸ Formes en *r* dans DFL, chez LÉON. et PIRS.

⁹ Rép. approximative? Sans doute 'tette' est-il attesté avec le sens 'sangsue' (FEW 17, 334a); cependant 'tette (de) vache' est connu en chestr. aux sens 'lézard' et 'salamandre' (not. 96, B, 1 et 98, B).

¹⁰ Espèces: 1^o +sansûwe di *tch'fô* Ch 61 (sangsue qu'on trouve dans les mares). Comp. DASC., *Pêche +sanseuye dè tch'fau* sangsue des marais, et v. FEW 11, 181a; — 2^o +suce-cayô Th 73 (sorte de sangsue, plus fine, qui s'attache aux pierres, dans l'eau). Propr. 'suc-caillou'; le tèm. désignerait-il l'ammocète (larve de la lamproie)? V. not. 118, n. 3. — Sens dér. relevés par l'enq.: 1^o 'espèce de clou ...': +clô ki fêt l' fotche 'qui fait la fourche' (sorte de crampon) Ma 39; même sens à Ve 41, où on connaît aussi le dér. +sanswète; +sanswète, synonym. de +clame crampon, défini par 'clou à deux pointes' à H 68; — 2^o 'anneau pour assembler deux morceaux de chaîne, la +biète étant la clenchette pour attacher dans l'anneau' B 23; — v. aussi REM., *Gloss.* 'pointe à l'extrémité du talon de la faux' (id. à Ve 32); — 3^o 'personne qui vit aux dépens d'autrui' (aussi en fr.): +i va nous chuchî come in.ne sansure No 1. — Pour le verbe +sansouwer, -ouïler épuiser, +si ~ s'épuiser à la tâche (DL), v. vol. ult. — Toponyme: +al sansouyère, l.-d. de Signy-lez-Rance [Th 62].

167. VER DE TERRE

Q. G. 469 «ver (de terre)»¹.

Diphthongaison de la voy. entravée par m + cons.: comp. ALW 1, c. 40 FER²; évolution gaumaise du groupe *rs* (ici *-s* de flexion) en *ś*: comp. ALW 1, c. 78 POURCEAU, ALW 4, not. 93-94 BERCEAU-BERCER et ici not. 192-3 AMORCE, -ER; v. aussi LEGROS, PG 12, 1951, 28-9 et REMACLE, *Différenciation* § 59³.

◆ ALF 371; BRUN., *Enq.* 1654; FEW 14, 291a v̄ermis.

I. +vīer ('de terre'), +vīer ---, +vīâr ---: vȳer, -é- To 37, 58; Mo 9, 44, 58; S 10, 19, 36, 37; Ch 4-27, 63; Th '2, 5, 14, 25, 29, 46; Ph 37; D 15, 123 (var. vȳer), 132; W 59; H 1, 8, '28, 38, 46; L 1, 101, 114; Ve 32; Ma 1 | vȳer To 37, 43 (-ē-), 78 (-ē-); A 44, 50, 55; Mo 17, 79; S 1, 13, 29, 31; Ch 28-43, 72; Ni 38; Na 1, 22; Ph 42; D 136; H '26, '42; L 39; Ne 11, 24 | vȳer No 3; To '71, 99; A 1, '18, '20, 37, '52, 60; Mo 1, 20, 23, 37, 42; Ch '54, 61, '64; Th 24, 53; Ni 1, 2, '5, 39, 61, 72, 85, 90, 93, '102; Na 6, '20, 30, 44-79, 107, 130; Ph 15, 16, 53, 61, 81; D 7, 30, 38, 58, 64, 81, 84, 94, 110; W 13, 21, '42, '56, 63; H 2, 21-37, '39, 49-69; L 29, 35, 45, 66, 106, 113, 116; Ve 26, 31, 34-39, 42; My 6; Ma 2-4, 12, 19, 43; Ne '22, '23, 31 | vȳer To 1; Ni 28; W 35 | vȳer Mo 41, 64; Ni 6, '9, 11, 17 (-ē-), 26, 45, 80, 98-112; Na 19, 23, 84, 109-129, 135; Ph 6, 33, 45, 54, 81; Ar 1; D 25, 36, 40, 46, 68-73, 96, '101, '103, '129; W 30; L 19, '32, 43, 94; Ve 1-24; Ma 24, 35-40, 42, 43, 46; Ne 4, 9, 14, 16 | vȳer Ar 2; Ne 15 | vȳer L 2.

II. +vīer ('de terre') ...: vȳer To 27, 39; Na 99, 101; D 34, 120, 123; W 1, 3, '36, '39, 66; L 4, 7, 14, 85, 87; Ve 40, 41, 44, 47; My 1, 2, 3, 4; Ma 9, 20, 29, 51, 53; B 2-7, 9, 11, 12, '14, 15, 21, 22, 23, 24, 27-33; Ne 20, 26 | vīer A 28; Ni 36 | vȳer Ni 19, 20; W 10; L 61; B 16, '26 | vīer To 48 | vȳer L 61.

III. +v̄er ('de terre'), +v̄er ---: v̄er To 2, 6; Th 43, 64, 73, 82; Ph 69, 79, 84, 86; Ne 44; Vi 2, 13, 16, 25 | v̄er Th 54, 72; Ne '38, 39, 47, 51, 60, 63, 69, '75, 76; Vi 6, 8 | v̄er / v̄er Ne 65 | v̄er No 1, 2; To 7, 13, 94; Th 62; D 113, '141;

Ne 32, 33, '34, 43, 49, '50, 57, '71 | v̄er To 28; A 12 (var. «v̄eȳer»).

IV. a. +vī(er)r ('de terre'): vīer A 2 | vīr A 7 | vīr Ni 33 || b. +v̄er ('de terre'), +v̄er ---: v̄er To 73 | v̄er To 24 | v̄er A '10 | v̄eȳer A 12 (var. v̄er) | v̄eȳer A '13.

V. a. +v̄ech ('de terre'): v̄esh 18, '21, 22, 27 || b. +vī(er)ch ('de terre'), vī(er)ch ---: vīesh Vi 37, 38, 47 | «vīesh» Vi '36 | vīesh Vi 46 | vȳesh Vi 35 | vīsh Vi '34, 43⁴.

¹ Le mot 'ver' apparaît aussi aux q. «orvet» (not. 97), «ver blanc du hanneton» et «larve d'œstre» (not. 128 et 134), «ver luisant» (not. 131) ... Les var. sont nombreuses, mais la plupart sont peu importantes.

² En particulier pour la distinction entre diphthongues w. (de type ascendant) et diphthongues gaum. (de type descendant), plus récentes que les premières. — L'ordre adopté ici est cependant différent: le classement isole le t. gaum. (V) et range les formes à diphthongue ascendante (I-II) avant les formes non diphthonguées (III, Va) et celles à diphthongue descendante (IV, Vb). Sur l'origine de IVb, v. ALW 1, *l.c.*, n. 4.

³ Présentation: l'italique dans le tableau signale les pts où l'enq. a récolté le syntagme 'ver de terre' (parfois en concurrence avec le simple 'ver'). Pour la forme de 'terre', v. vol. ult.

⁴ Espèces: 1° +rodje v. H 1, 27, 37, 38; My 3; B 4, 5, 12. C'est une petite ver rouge qui sert d'appât à la pêche; v. DL, LÉON. et PIRS.; — 2° +v. à cawe L 116 (E. Detaille; dans le purin, dans l'eau et sous terre). V. REM., *Gloss. id.* larve de l'éristale, et comp. +warbô à cawe id. (not. 134, n. 6); — 3° à L 66, on distingue le +v. di t̄ere, le +v. di roz̄eye, le +v. di t̄erō et le +v. d'âsène [ver de fumier; sans doute synonym. de 2°]; — 4° +vīemon Ni 85 («petit ver de terre»). Autres mentions à la not. 126, n. 9. — Expression: +esse dispīerté [éveillé; DL; FEW 3, 308b exp̄ergiscere] come ô v. èl sirôpe L 66.

168-170. CHASSER, CHASSE, CHASSEUR

Q. G. 875 «le chasseur va à la chasse pour chasser».

À la série 'chasser', déverbal 'chasse', dér. désignant l'agent 'chasseur' (lequel fait déjà l'objet d'une not.; v. ALW 1, c. 14), que l'on traite ici globalement, on comparera la série 'pêcher', 'pêche', 'pêcheur' (not. 187-189).

Comme le déverbal 'chasse' et le radical de 'chasser' sont presque toujours identiques au radical de 'chasseur', le tableau relève seul sous (a) les var. observées par rapport à ALW 1, c. 14 et fournit sous (b) la désinence de l'infinitif, que l'on comparera à ALW 2, c. 78 COUCHER.



Fig. 1. Chasseurs à l'affût (1899).
Arch. MVW 79178.

◆ ALF 248-9; BRUN., *Enq.* 281-2; FEW 2/1, 319a-320b captiare.

(a) Var. relevées entre 'chasse', le radical de 'chasser' et celui de 'chasseur' (ALW 1, c. 14): 1. *čes* / *česá*, -é Ma 42; *id.* / *česá*, -i (-i Ni 20) Ni 19, 20; *čisi*¹ / *čes(á)* H 37; *id.*¹ / *čes(ár)* Ve 32, 34; *kašiyé* / *káš(á)* To 48; *id.* / *káš* / *kášá* To 94; *kāš* / *kašá*, -i To 2; — 2. *kaš(á)* / *kaši* ou *česi* Ch '64; *kaš(i)* / *kašá* ou *česá* Th 64; — *kaš(ě)* / *šasār* A 1; *kaš(«-er»)* / *šasār* To 99; *šas(oy)* / *kašá* (rabatteur²) To 6³.

(b) Désinence de l'infinitif 'chasser' (comp. à ALW 2, c. 78): 1. '-î...-i'. I. -ī A 37; S 6, 13; Ch 16 (avec le thème *kaš-*; v. -é), 27; Th 5, 14, 24 (avec *čes-*, ordinaire¹, ou *kaš-*), 25, 43, 46, 53, 54; Ni 85, 107, 112; Na 49-69, 84, 99, 107-112; Ph 6, 15; D 123; W 1-13, 30, '39, '42,

'56, 66; H 46, 50, 67, 68; L 1, 4-14, 29, 39, 43, 45, '50, 66, 87-116; Ve 1, 6, '15, 24 (mais -i en finale; v. ALW 1, 101, n. 5), 26, 31, 35; My 1; Ma 4, 12; B 4, 5, 7; Ne 44, 69; Vi 6-13 || II. -ī To 2; A 2, 7; Mo 1-17, 23, 44, 58, 79; S 1, 19-37; Ch 28, 33, 61, 63, '64 (avec *čes-* ou *kaš-*); Th '2, 62, 73; Ni 1, 2, '5, 20 (et -ī, à Ard.), 26, 28, 45, 61, 72, 80, 90 (avec *kaš-* ou *čes-*), '97; Na 1-30, 79; D 72, 132, 136; H 1, 2, 38, '39, '42, 69; L 19, '32, 85; Ne 43, 51, 57, 65 || III. -i To 27, 37; Ch 43; Th 29, 64, 72, 82; Ni 6-19, 33, 93, 98, '102; Na 44, 101, 116-135; Ph 33, 42-53, 81-86; Ar; D 7-38, 46, 58, 73-110; W 21, 35-63; H 8-37, 49, 53; L 2, 35, '75; Ve 8, 32, 34, 37-42; My 3; Ma 2, 3, 9; B 9, 11, '14, 15, 16, 22, 23, 27; Ne 4, 20; Vi 2, 16, '21, 22-47 | -i Ph 16; D 120 | -ě/i Ph 54; D 40, 68 || IV. -ī, S 10 || V. -ī A 12 | -ī_{ye} To 43; A '10 | -iyà A 28 | «-iyě, -æ» A '18, '20 | «-yæ» A '13 | -iyé To 24, 48, 94.

2. '-ER: -é, -ě...-è'. I. -é No 1; To 7, 13, 28, 78; Mo 20, 37 (-ě), 64 (-ě/i); Ch 4, 16 (avec le thème *šas-*: néol.); Ni 36, 39, '105 (avec *šas-* pour 'chasser', mais +*cachi* à voye); Ph 37; D 64, 113; Ve 40 (-ě Franch.), 44, 47; My 2, 4, 6; Ma 19, 20, 29, 40, 42, 53; B 2, '3, 6, 12; Ne 11, '23, 24, 31, 32 | «-er» To 1, 39, 99 || II. -e To 58; Mo 41, 42; Ni 38 || III. -á No 3 | -á, No 2 | -ě To '71; A 44, 50 | «-eu» A 55 | -ě A 1 | -à A '52 | -oy To 6 || IV. -è Ma 1, 35-39, 43-51; B 21, 24, 28-33; Ne 9, 14-16, 26, 33, 47, 49, 60, 63, 76; Vi 18.

¹ Par umlaut; comp. +*mistír* 'métier' Ve 32, 34 (ALW 1, c. 60), etc.

² Précision intéressante, car le sens 'rabatteur' pourrait se rattacher à un autre sens de 'chasser'; or dans le sens de 'pourchasser' (p. ex. dans l'expr. 'chasser en voie'; v. tableau pour le pt Ni '105), de même que dans les sens 'prendre' ou 'chercher', les formes autochtones sont souvent mieux conservées à l'ouest. V. ALW 1, 101, n. 2 et comp. à 'chasser' chasser (et dér.) les autres aboutissements de **captiare* (vol. ult.).

³ La q. 436 «le mardi de la fête, on *chasse* le putois» apporte qqs compl^{ts}: 'on chasse': *čès* Ni '10, '24; *šas* Ni '74; et qqs var.: 'on' *šas* / 'la' *kaš* Th 46; *kač* / *kaš* Th 53. En plusieurs

pts, on donne le v. à l'impft (car l'usage disparaît; v. not. 35, ADD.); v. ALW 2, c. 108, et noter *+tchèssive* [-*if*] H 67; L 101; Ve 34 (*čis-*), s'opposant à *+passéve* [-*éf*].

171. BRACONNER

Q. G. 874 «*braconner*; *braconnier*».

'braconner' est larg^t connu. Le tableau distingue les formes w., à prétonique interne atone (type 'braquener') des formes semblables au fr. Le t. wallon est en recul et ne subsiste parfois que dans un sens dérivé (pts en italique dans le tableau)¹.

Les autres rép. se rapportent à diverses sortes de braconnage: l'affût (avec le fusil), la pose de collets (v. aussi les not. 179-180), la chasse au furet. L'enq. note encore qqs périphrases.

◆ ALF 168.

A.² I. *+brak'ner*³ ...: *braknĕ*, -é Ch 28, 43, 61; Th 24 (qqfs, ou *-kòné*); Ni 45; Na 99, 101; D 25 (3 ps.: -*éy*), 34, 36, 46 (3 ps.: -*èy*), 64 (3 ps.: -*èy*), 120 (aussi au fig.), 136; W '8-'9-10 (3 ps.: -*èy*), 30 (id.) 35, '36, '39, 66; H 1, 21-27 (3 ps.: -*éy*), '28, 37, 38, '39, '42, 46, 50, 67, 68; L 1, 2, 4, 29, '32, 35, 39, 43, 45, 61, 66, 85, 87, 94-116; Ve; My 1, 2 (-*é*), 3, 4, 6; Ma 2-20, 24, 29, 40, 42, 51; B 2, '3, 6, 9, 11, '12, 15, 16, 23; Ne 11, 20, 31, 32, 51; Vi 8, 16, 25, 37 | -*ī* B 4, 7 | -*e* Ne 26 | -*e*, Vi 18 | -*é* Vi 46 | -*è* Na 127, 135; D 7, 38, 81, 101, 113; L 19 (-*é*?); Ma 1, 39 (*+aler ~ lès bwès*), 46; B 21, 24, 28; Ne 4, 9, 14-15 (3 ps.: -*īy*, ou *brakèn* Ne 15), 33-39; Vi 13 (-*èy*), '21-22 (-*ey*), 27-35 (-*èy*).

II. *+braconer*, -*con.ner*, -*couner* ... *+branco-ner*⁴: *brakònĕ*, -é No 3; To 1 (-*kĕo-*), 7, 27, 39, 99⁵; Mo 1, 9, 79; S 10, 19-31; Ch 16, 26, 33, '64, 72; Th 5-46, 53 (avec un fusil), 64, 73, '77; Ni 2, 6, 19 (-*é*), 28, 33 (-*é*), 45, 72, 85-112; Na 1, 6, '20 (-*é*ⁿ), 22-23 (id.), 30, 44, 59, 69, 84, 101-109, 130; Ph 37, 42, 54, 79, 84, 86; D 30, 34, 64, 72, 110, 123; W 1, '39, '56, 66; H 1, '39, '42, 46; My 1, 3-6; Ma 40, 42, 51; B '14, 15, 17, 22; Ne '23, 24 | -*ī* B 4 | -*ē* Th 54 | -*e* Mo 41, 64 | -*è* Na 116-129, 135; Ph 16, 53; Ar 1; D 7, 15, 25, 36, 38, 40, 58, 73, 94, 101, 113;

Ma 43, 46; B 21, 28, 30 (avec des pièges), 33; Ne 4, 16, 33, 39, 47, 49, 60, 63, 76 | -*èy* Mo 44; Vi 47 | -*é* To 58; A 1 | -*æ* Mo 17 | -*ĕ* A 44 | -*ĕ* To 43 | -*konĕ* To 78 (*brà-*) | -*kònĕ* To '71; A 37 | -*ā* To 73 | -*kōnĕ* No 2 (3 ps.: *brakĕⁿ*); To 13, 24 | -*kōⁿnĕ* To 94 | -*kunĕ* S 6; D 132, 136; Ne 43, 44, 51, 57, 69; Vi 6 | -*e* Vi 43 (ou -*èy*) | -*é* Vi 46 | -*èy* Vi '36, 38, 43 | -*ē*, -*ā* A '10, 12, '13, '18, 28 | -*ē/ā* A 7 | -*ĕ* A 2 | -*æ* A '52, 55 | -*ā* A 50 | *brākònĕ* Ch 4; Ni 1, 36, 38, 39, 112 (ou *bra-* selon enq.) | -*èy* Mo 44 (L. Dufr.) | -*i* [même finale que pour le subst.: 'braconnir'?] Ni 11. Ind. pr. 3 ps.: *brakòn* To 6.

B.⁶ *+afuter* ...: *afutĕ*, -é To 27 («-er»); S 13 (ou -*éy*), 19, 29, 36, 37; Ch 27, 63; Th '2, 24, 62; Ni 1; Na 112; Ph 81; H 2, 8, 50, 67, 69; L 45; Ma 2-9; Ne 32 (*afĕ-*), 51 (*afā-*) | -*e* Mo 41 | -*è* D 7; Ne 76 | -*èy* Mo 44.

C.⁷ *+bricoler* ...: *brikòlĕ*, -é S 37; Ch 72; Th 5, 24, 25, 53, 62, 72, 73; Ph 15, 42, 45, 54, 69, 79, 81; Ar 2; D 120, 136; W 59; Ma 9, 24, 53; B 16, 23; Ne 51, 69 | -*ī* B 5 | -*è* Ph 16, 33, 53, 61; D 25, 94; Ma 35, 36; Vi 2 (-*é*).

D.⁸ *+fur'ter*: *furtĕ* Ch 72; Th 24 (qqfs).

E. 'aller +a l' *brake*⁹: *al brak* Ni 19, 20 (Ard.) || 'aller +a l' *bracone*⁹: *al brakòn* To 2, 13, 58, '71; A '20 (*brà-*); Th 73; Ni 6, 26 | --- *brak_eon* To 73 || 'aller +a l' *afut*¹⁰: *a l afu* To 27, 28, 37, 48, 99; A '20; Mo 17, 20, 64; S 1, 29; Ch '54, 61; Na 19, 22, 23, 49, 59, 135; Ph 6; D 15, 46, 84, 96; W 10, 13, 21, 63; H 38, 49, 53; L 7, 19, 87; Ma 39, 46; B 30; Ne 65 | --- *afū* Ni 20; Na 20, 79 | --- *afĕ*, -*ā* Ni 80, 112; W 1, 3 (*afĕ*), 35, '36, 66; H 21, 27, 37; Ne 32 | --- *afā* S 36; Th '2; Ni 17, 45 | à l' *afū* To 78 || 'aller +as *bricoles*¹¹: *a brikòl* Ph 79 || 'aller +a l' *ruwāde*¹¹ ...: *al ruwāt* Ve 37-38 (= à l'affût) | --- *ruwòt* L 7 | --- *raòt* [re-a-d-]¹¹ Ni '5 || 'aller +a l' *trake*¹²: *al trak* W 10 || 'aller +a l' *ramaye*¹²: *al ramay* Na 6 || 'faire +l' *awête*¹³: *l awèt* L 35 (faire le guêt) || 'mettre des lacs'

No 1, 3; Ve 35 || 'mettre des bricoles' D 68; H 69.

¹ Sens dérivés notés par l'EH (relevé partiel, la q. ne portant pas sur ces sens): 1° 'courir la prétentaine, vagabonder (qqfs rôder)' Ch 28; Na 101, 127, 135 (arch.); D 7, 34; W 35, '36, 66; H 1, 21, 27, '28, '39, '42, 46; L 45, 87; Ma 24, 36, 40 («se dit des jeunes gens qui ne font rien en hiver et passent leur temps comme ils peuvent en visitant les maisons du village, l'une après l'autre»); B 15. V. aussi DL, REM., *Gloss.*, PIRS., LIÉG.; 'déambuler à ne rien faire' D 113, 120; 'id. ou pour faire le mal' D 101. Expressions liées à cette signification: 'b. tout côté': *b. tò kòsté* D 25, 64; W '8, 10, 30; H 67; 'b. aval les champs': *b. avô lè cã* D 46 (= errer); 'b. aval les voies': *b. avã lè vòy* H 27; — 2° 'rôder pour savoir' Ma 42 (+ *brak'néye toudi po saveûr çou ki s' passe tot costé*); 'farfouiller, fureter' My 1, 3, 6 (+ *keû brakènes-teû la?, keû brak'nôs' la?* [-on-s'; v. ALW 2, c. 89, pour '-on', et c. 18, pou -s tu, pr. pers. postposé après voyelle]). V. VILL. et SCIUS; — 3° 'rouler, tromper' (le verbe est donné comme un synonyme de *+rôler*) Ch 61; Ni 45; Na 127; D 7, 36; W '39; H 37; Ma 46; B 28; Ne 4, 33, 39; — 4° expressions signifiant 'chasser, mettre dehors': 'b. fors', à l'ind. passé comp. 3 ps., *+on l'a brak'né foû* L 35; 'b. en-voie', à l'ind. passé comp. 1 ps., *+dji l'a brak'né évôye* H '39. — On n'a pas relevé le sens précis à My 4 (probabl^t 2); Ma 51; B 21.

² Pour l'italique, v. l'introduction et la note précédente. Entre parenthèses dans le tableau, qqf formes de l'ind. pr. 3 ps. (précédées de l'indication: 3 ps.); la conjugaison de *+brak'ner* s'aligne en effet sur celle de 'prêter': ALW 2, c. 89 PRÊTE (-MOI). À Vi, la finale *-éye* est celle des infin. en '-er'. — FEW 15/1, 238a *brakko.

³ La forme *+brak'ner* au sens 'braconner' est dans DL (arch.), REM., *Gloss.*, SCIUS (mais non VILL., qui ne mentionne qu'un sens dér.; v. n. 1, sous 2°), PIRS. (ajouter à l'EH), MASS.; les var. *+brak'néye* et *-éye* sont respectiv^t dans le *Gloss. S^t-Lég.* et chez LIÉG.

⁴ La var. *+bracouner* est attestée chez COTT. et MASS.; la var. *+branconer* (ou *+bra-*) est chez COPP. La nasalisation de la syllabe ini-

tiale s'est sans doute produite sous l'influence de la voy. tonique (au stade *-õn-*).

⁵ Graphie imprécise «-onner» [-ò-, -òⁿ- ou -ò-?] pour To 27, 39, 99.

⁶ D'abord 'guetter le gibier avec une arme à feu' (1), puis, général^t, 'braconner' (2): sens 1 chez LÉON., PIRS., COPP. (mais *+afuteû braconnier*); sens 1 et 2 chez BAL, DEPR.-NOP. et DASC., *Mamm.*

⁷ Propr^t 'mettre des 'bricoles' (= espèce de lacets; v. not. 180, D); v. DL, PIRS., BALLE, BAL, DEPR.-NOP., COPP. — Autre sens 'traîner, courir, rôder' HAUST, *Chestr.*; 'passer son temps à des *+bricoles* (futilités)', sens connu en fr. et en w. — FEW 15/1, 286b *brihhil.

⁸ Propr^t 'chasser au furet'. Les braconniers *+furt'neu a l' bouÿsse* au moyen de bourses, petits filets qui peuvent se refermer en coulissant sur deux cordons dont les extrémités sont attachées à deux *+brokes* fichées en terre, l'une au bas, l'autre au sommet de la gueule du terrier BAL; v. aussi DASC., *Mamm.* et LÉON.

⁹ Ajouter, FEW 15/1, 238a, 'braque' au sens 'braconnage' et mentions w. et pic. de 'braconne' dans le même sens. — Sens dérivés (comp. n. 1): 'aller *+a l' brake*' Ni 20 (synon. de 'a. *+a l' flamoude*', ce dernier au sens 'bavarder'); H 37 (au sens 'aller au voisinage'); B 12 (dans *+èlle èst toudi ~*); — 'aller *+a l' brakène*' H 67 (synon. de *+èsse todi so tchamp èt so vòye*); Ma 9 (synon. de *+rôler*); — 'être *+a l' brak'néye*' D 46; Ma 42; — *+vos n' f'reüz jamès rin d' bon avou tos vos brak'nédjes* H '42; — ajouter *+brak'naude* PIRS. (croisement avec 'baguenaude'?).

¹⁰ Même évolution de sens que pour le verbe: 'guetter le gibier' LÉON., PIRS. (définition de *+afuter*), MASS. (en particulier sangliers); 'id.; braconner' DEPR.-NOP., DASC., *Mamm.* et BAL.

¹¹ Littéral^t 'à la regarde' et '--- ragarde'. V. DL *+èsse (si mète) al rawâde (ri-)* F s'embusquer. FEW 17, 511b et 514a *wardôn. Comp. fr. à l'espère.

¹² Littéral^t 'à la ramaille', s'appliquant à un certain type de chasse aux oiseaux pratiqué la nuit. Autres mentions aux not. 177-8, n. 3.

¹³ Propr^t 'faire l'aguaite'. V. DL *+fé l'a-wête* faire le guêt, *+èsse à l' ~ être* aux aguets, à l'affût. FEW 17, 455a *waha.

172. BRACONNIER

Q. G. 874 «braconner; braconnier».

Les substantifs sont dérivés des verbes signifiant 'braconner'; on se reportera à la not. précédente pour des précisions d'ordre phonétique ou sémantique. Qqs divergences: en certains pts, l'EH a seul relevé le verbe, ou le substantif.

A.¹ 1. a. **+brak'nî, -i**: *braknî* Na 69; D 34, 64, 101, 110, 120 (aussi fig.), 132; H '39, '42, 50, 67; L 1, 4, 14, 29, '32, 43, 66, 101, 113-116; Ve 6, 26, 31, 35-47; My 2; Ma 1-12, 20-29; B 2, '3, 4, 7, 9, 12; Ne 9-20, 26-32, 51, 69; Vi 6-22, 35, '36 | -i L 19; Vi 8 | -i Ch 43; Ve 24, 32, 34; Vi 25, 27, 37, 38, 46 || b. **+braconî, -ier, -iè ... +bracon.nî, -counî, +branconi**: *brakônî* No; To 2, 6; Ch 28; Ni 20 (-i, à Ard.), 85; Na 1, 59, 109; Ph 54; D 38, 113, 123; H 46; L 4, 7, 35; My 3, 4, 6; Ma 39, 42, 51; B 4, 21, 33 | -i To 7; Ni 20; Na 22, 30 | -i To 27; Ni 2, 6, 19, 26, 28, 45-80, 93, 98, '102; Na 6, 19, '20; W 21, 63 | -nê, -é To 1, 39, 99; Mo 9, 79; S 13, 19, 29; Ch 72; Th 14-46, '77; Ni 33 (-é), 90, 107, 112; Na 22, 44, 79-109, 116-135; Ph 16, 42, 84, 86; Ar 1; D 15-40, 58, 64, 72-81, 94-101; W 1, 10, '39, 66; H 1, '39, '42, 69; Ma 36, 43, 46; B 6, 11, '14, 15, 22, 23, 28, 33; Ne 4, 16, '23, 24 | -niyé To 78 | -nê A 60; Mo 41; Ch '64; Vi 43 | -nye Mo 64 | -nê Mo 1; S 36; Ch 16, 26, 63; Th '2; Ph 79; Ne 33, 39, 47, 49, 60, 63, 76; Vi 47 | -ni To 94 | -i, To 43 | -nê A 1 | -nê To '71; A 44 | -nê Th 64 | -nê Mo 17 | *brakôné* To 28 | -ni To 73 | -nê A 37 | *brakônî* To 24 (ou -kô-) | -nê To 13 | *brakunî* D 136; L 2; Ne 43, 44, 57 | -i A 2, 7; Ne 51, 65 | -i Vi 38, 43 (arch.), 46 | -nî S 6 | -nê A 55 | -nê A 50 | -nê A 60 | -ni A 12 | -nê A 28 | -nê A '52 | «-nê» A '13, '20 | «-niye» A '18 | *brākōni* Ni 11, 39 | -nê, -é Mo 42; Ch 4; Ni 1, 36, 38, 112 (ou *bra-* selon enq.) | -nê Mo 44 (L. Dufr.).

2. a. **+brak'neû(r)**: *braknê, -ê* Ch 28, 61; Na 127; D 7, 136; W '8, 10, 30, 35, '36, '39, 66; H 1, 21, 27, 37, 38, '42, 67, 68; L 1 (C. Déom, v. 1), 19, 39, 61, 85, 87, 94, 106; Ve 1-2; Ma 19, 46; B 15, 16, 24, 28; Ne 4, 15, 33, 39 | -êr, -êr Ve 44; B 4 | -êr My 4 || b. **+braco-**

neû(r), -cou-: *brakônê, -ê* S 19, 31; Ch 33; Th 73; W '56; H '28; Ma 40; B 30 | -êr My 1 | -kau- A '10, 12 (ou -i, selon enq.); S 10.

3. **+brak'nâ**: *braknâ* W '8, 10, 30.

B. **+afuteû(r) ...**: *afutê, -ê* To 27, 37, 48, 78 (à-), 99; A '20, 50, 60; Mo 17, 20, 37-44, 64 (arch.), 79; S 1, 13-29, 36, 37; Ch 27, '54, 61-72; Th '2, 24, 53, 62; Ni 1, 72, 107; Na 49, 79, 112, 130, 135; Ph 6, 81; D 7, 15, 36, 46, 72, 84, 96; H 67; L 87; Ma 9, 39, 46, 51; B 21, 30; Ne 4, 11, 15, 16, '23, 24, 31, 47, 76 | -fû- Na 22 | -fê- W 3 | -fê- Ch 33; Ni 80; W 1 | -fê- Ne 51 | *afutêr* Ni 20 (et -fû- à Ard.); Na 19, 23 (-fû-); W 10, 13, 21, '39, 63; H 2, 8, 27, 38, 49-53, 69; L 45; Ma 2-4; B 7; Vi 43 | -fê- Ni 17; W 35, '36, 66; H 21, 27, 37.

C.² 1. **+bricoleû(r)**: *brikolê, -ê* S 37; Th 5, 24, 25, 53-62, 72, 73; Ph 15-53, 61-81; D 68, 72, 94, 110, 120, 136; Ma 9, 35, 36, 53; B 9, 12, 16, 22; Ne 4, 11, 16, '23, 24, 31, 47, 69; Vi 2 | -êr Ve 32, 34, 40; B 4, 5, 7; Vi 47.

2. **+bricolî ...**: *brikolî* W 59 (ou -nî); Ne 51.

3. **+bricolâ**: *brikolâ* Vi 43.

D. **+fur'teû**: *furtê* S 37; Th 24.

E. **+r'wârdeû**: *rwôrdê* 7 || **+raôrdeû**: *ra.ôrdê* Ni '5.

¹ À ces dér. en '-ier', '-eur', '-ard' de 'braconner', BAL ajoute *+brak'nant*, adj. verb., braconnier en chasse. — Comme à la not. précédente, l'italique dans le tableau indique que le mot est exclusiv¹ utilisé dans un sens dérivé. Ces sens sont: 1° 'coureur, vagabond'; moins souvent 'rôdeur' Ch 28; Na 127; D 7, 64; W 8, 10, 30, 35, '36, 66; H 1, 21, 27, 38, '39, '42, 67; L 87; B 15; — 2° 'individu qui ne fait rien, qui chôme' D 34, 120; — 3° 'fouineur, fureteur' My 4; — 4° 'rouleur' Ch 61; Na 127; D 7, 101; W '39; H 37; L 19; Ma 46; B 28; Ne 4, 33, 39. Pour plus de précisions, v. not. 171, n. 1. — Sont aussi utilisés au sens dér.: 1° le fém. de 'braconneur', relevé pour qqs pts: *+brak'neûse* L 19; *+brak'néy'rêsse* H 37; *+brakeun'rêsse* My 4. Sens analogue à celui du masc.: v. ci-dessus; — 2° le déverbal

'braque', lorsqu'il désigne une personne: *+bra-ke* Ni 45 (fém.); H 27 (fém.); Ma 9 (masc.). Sens: 1° 'coureur, -euse, vagabond(e)' H 27 (*+quêne ~!* *Ëlle a todî brak'né avâ lès vôyes*; aussi pour un homme); 2° 'rouleur' Ni 45; Ma 9. V. aussi, dans les dictionnaires, les sens 'vaurien, dévoyé' DEPR.-NOP., COPP., 'rude (en manières, en paroles), violent, brusque' MAES, 'irréfléchi, écervelé ...' PIRS., MASS., LIÉG., BALLE, etc.; ce dernier sens, connu en

fr., est rattaché directement à *braque* sorte de chien de chasse (et non à *braconner* qui en dérive): v. BLOCH-W. En w. cependant, le déverbal fém. 'braque' est attesté dans l'expr. 'aller à la ~'; v. not. 171, E.

² Ajouter *+mèteû d' bricoles* Ar 2. — À B 4, on précise que le *+b.* met les *+fièrs di lîves* (bricoles de lièvres), les *+moussètes* (crins pour perdreaux, faisans), les *+cravates di tchèvrou* (lacets pour chevreuil).

173. GARDE-FORESTIER

Les rép. à la q. 873 «garde-forestier» sont analogues à celles qu'a récoltées la q. 12

«forestier». La matière sera présentée dans le tome 6.

174. FUSIL

Q. G. 889 «un fusil et de la poudre».

L'altération de la finale de 'fusil' en *-ike* (réinterprétation en 'fusicle'? Comp. *+bèrikes* 'bésicles') est propre au nord du domaine gallo-rom. (grande partie de la B.R. et, en France, dép. du Nord et du Pas-de-Calais). La prétonique possède des timbres variés, toujours palataux ou mixtes; l'évolution régulière (ō initial > w. ò, répondant au fr. *u*¹) doit avoir été perturbée par la présence du *i* tonique; comp. w. *+cuzin*, *+ki-* (fr. *cousin*), w. *+sori* / *+suri*, *+seu-* (fr. *souris*), w. *+formi(je)* / *+frumi* (fr. *fourmi*). — Synon. plaisants: *+choflète*, *+guèwér*.

◆ ALF 619; BRUN., *Enq.* 750; FEW 3, 650b *fōcīlis (sous 2 c).

A. I. a. *+fuzike*² ...: *fuzik* No 1 (arch., auj. -i); Mo 37 (*fū-*), 41, 42, 64; S 37; Ch 16, 26, 43-63, '64; Th 5, 24; Ni 72, '102; Na 1, 44, 69-84, 112, 135; Ph 37, 53-61, 81; Ar; D 38, 68-73, 94, 110-123; W 1, '8, '9, 10, 13, '42, '56; H 8, 50, 67, 68; L 4, 14-35, 43, 45, 61, 87, 101-116; Ve 6, 8, 26, 38-40, 42-47; My 2, 4; Ma 2, 9, 20, 29; B 27-33; Ne 9, 16, 26, 33, 39, 47, 49, 60, 63, 76; Vi 2-16, '21, 22-38 | *-ik* To 7 | *-ék* Ve 34 || b. *+feúzike*, *+feu-* ... *-éke*: *fùzik* Ph 16 | *-ik* Ni 20; Na 19, 22 | *fāzik*, *fā-* Ch 4, 33; Ni 11, 33-39, 112 (ou *fi-* selon enq.); H 38; B 5; Ne 31, 43, 57 | *-ék* Na 30 | *fāzik*, *fē-* Ni 17, 61,

85; D 132, 136; Ne 32, 44, 51, 69 | *-ék* Ni 2, '5, 6, 19, 26, 28, 45, 80, 93, 98; Na 6 || c. *+fèzike*: *fèzik* D 64; Ma 1, 19, 24, 39-53; B 21, 24; Ne 15 || d. *+fizike*, *+fi-*³ ...: *fizik* Ch 27, 28, 72; Ni 1, 90, 107, 112 (ou *fā-*); Na 49, 99-109, 116-135; Ph 6, 15, 33, 42, 79, 84; D 7-36, 40-58, 81, 84, 96, 101; W 21, 30, '39; H 1, 2, '39, 46, 49, 53, 69; L 1, 2, 7, '32, 39, 61, 66, 85, 94; Ve 1, 24, 35, 37, 41; My 1, 3, 6; Ma 3, 4, 12, 19, 35, 36, 46; B 2, '3, 4, 6-16, 22, 23; Ne 4, 11, 14, 20, '23, 24 | *-ék* Ve 31, 32 | *fizik* Na '20, 23; H 37 | *fèzik* Na 59; W 59; H '28 | *-ék* W 3, 35, '36, 63, 66; H 21, 27, '42.

II. *+fuzi* ...: *fuzi* No 1 (ou *-ik*), 2, 3 (*-ī*⁴); To 1 (*-ī*⁴), 13, 24-48, '71, 73, 94, 99; A 1, 2, 12-55; Mo 1, 9 (*-ī*), 17, 20, 58, 79; S; Th '2, 14, 25-73, '77; Ph 45, 69, 86; Ne 65; Vi 18, '42, 43-47 | *-é* S 13 | *-e* To 6; Mo 44 | *-u* A 2, 7 | *fūzī*⁴ To 78 | *fūzi* To 58 | *fā-* To 2⁵.

B. *+choflète*⁶: *šoftèt* Ma 51.

C. *+guèwér*, *+guè-*⁷ ...: *gèwér* Ni 6 (plaisant) | *-èr* Ni 98 | *gèwér* Ni 17.

¹ Le domaine d'oïl possède des formes *fou-sil*, *fusil* (pas de combinaison du *y* avec la voy. initiale de *fōcīlis) et *foisil*, *fuisil* (combinaison régulière du *y* et de la voy.; comp. *poison* < pōtiōne et *cuisine* [au lieu de *coisine,

altération expliquée par l'influence de 'cuire', BOURCIEZ 100, I] < *cōcīna).

² V. LÉON., PIRS., BAL, DEPR.-NOP., COPP., MAES, MASS., LIÉG., *Gloss. S^t-Lég.*

³ V. DL, SCIUS, VILL., DEPR.-NOP. (ou +fu-), COPP. (id.), SIG. (mais seul¹ dans le sens 'instrument de fer dont se servent les bouchers pour aiguiser leurs couteaux'; FEW, *l.c.*, sous 2 b).

⁴ L'allongement de la voy. tonique et l'insertion d'un y sont probablement des phénomènes de phonétique syntaxique (séquence: 'un fuzī_(y) é de la poudre').

⁵ Expression: +dès tch'fias come dès baguètes dè f. des cheveux raides Ni 19; aussi chez

DEPR.-NOP. — Autre sens de 'fusil': v. ALW 5, 74b, n. 1 (sorte de briquet).

⁶ Propr¹ 'soufflette'. Ajouter +soflète Ve 32, 39, ainsi que n.-o. de l'arr. de D, d'après DFL, REM., *Gloss.* et LÉON. Le sens 'fusil' doit se rattacher au sens plus fréquent 'sarbacane' (DL, VILL., SCIUS, PIRS. +soflète, COPP., CARL. +sou-). Porter le sens 'fusil' FEW 12, 410a sūfflare.

⁷ Emprunt du néerl. *geweer* fusil. Ajouter l'étymon FEW 16, 34b. — L'EH note: +él a todî l' g. a s' dos, d'où +g. surnom d'un braconnier Ni 6; +on drole dè g., --- dè pèstolèt un drôle d'individu Ni 17.

175. POUDRE (carte 91)

Q. G. 889 «un fusil et de la poudre».

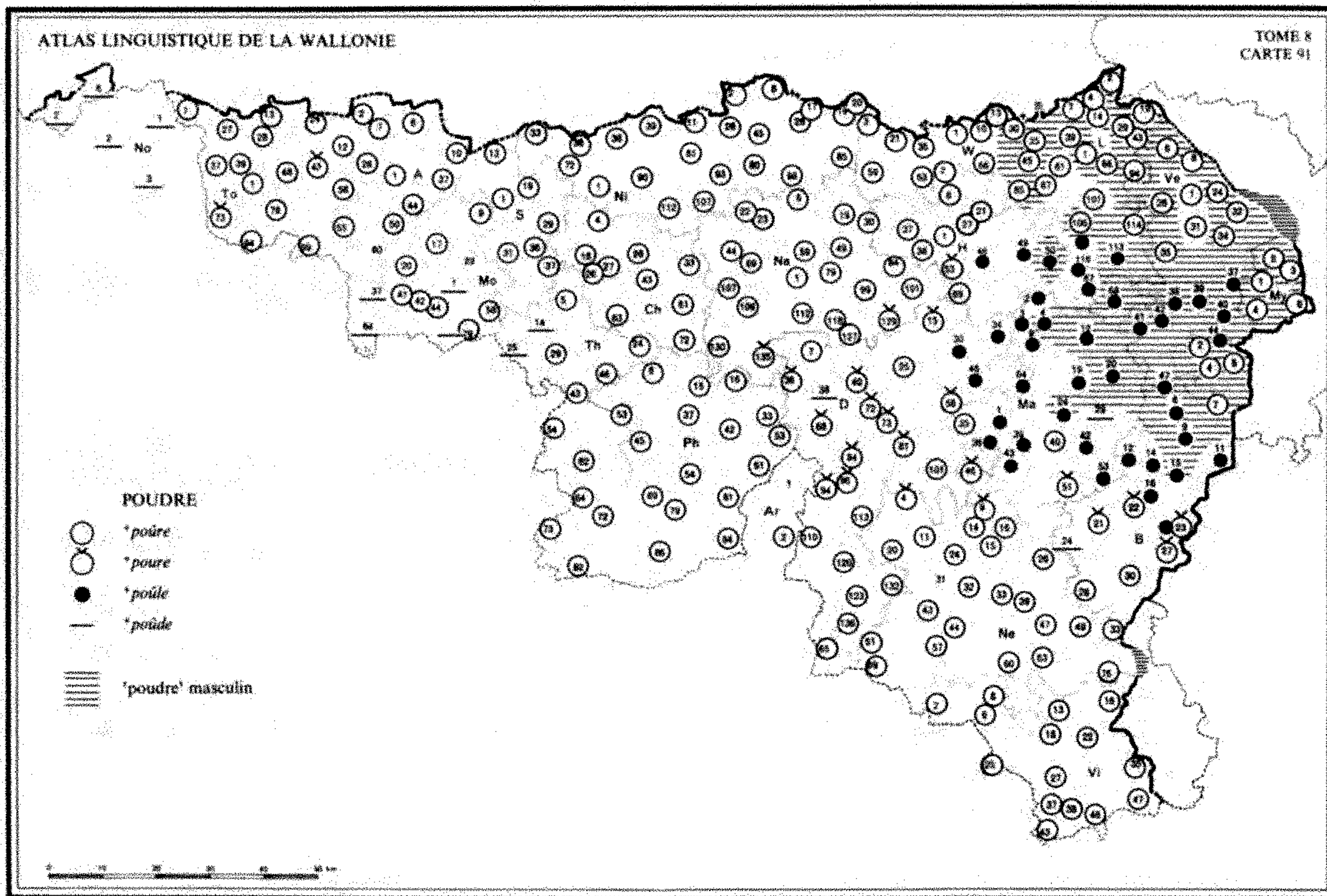

Absence régulière de consonne épenthétique (+poûre...) et altération de la liquide finale dans une zone chevauchant le s. du domaine

liég. et le n. de la prov. de Luxembourg (+poûle)¹. Conservation du genre masc. de 'poudre' à l'extrême nord-est².

◆ ALF 1069 ('poudre' au sens '?'; v. FEW 9, 572a, n. 33); FEW 9, 565a pūlvīs (1 c).

I. **+poûre, -ou-**³ ...: *pūr* To 1, 7, 24, 28, 48, 58, 78-99; A sauf 2, '13-'18, 60 (lac.); Mo 9-20, 41-58, 79 (ou *pūt*); S; Ch sauf 43; Th sauf 14, 25; Ni; Na sauf 129, 135; Ph; Ar 2; D 7, 25, 110-136; W; H 1-38, '39, '42, 69; L 1-101, 106 (ou *pūl*), 114; Ve 1-35; My; Ma 35, 40; B 2, '3, 4, 5, 7, 28-33; Ne sauf 4, 9, 31 (lac.); Vi 2-25, 35, '36, 37-43 | *pōr* Vi 27 | *pōr* Vi 46 | *pūr* Vi 47 | *pōwr* Vi '42 | *pūr* A 2 | *pūr* To 13, 27, 37, 39, '71; A '13, '18, '20; Ch 43; D 101 | *pur* To 43 (durée incertaine), 73; Na 129, 135; D 15, 36, 40, 58, 68-94, 96 (*pu_wr*); H 53; Ma 46, 51; B 21-23, 27; Ne 4, 9.

II. **+poûle**³: *pūl* D 30, 34, 46, 64; H 46-50, 67, 68, '77; L 106 (ou *pūr*), 113, 116; Ve 37-47; Ma 1-24, 36, 39, 42, 43, 53; B 6, 9, 11, 12, '14, 15, 16, 23 (à Noville).

III. **+poûde**³ ...: *pūt* No 1; Mo 1, 37, 64, 79 (ou *pūr*); Th 14, 25; D 38; Ma 29; B 24 | *pūdrè* No 2 | *pūdr_e* To 6 | *pu-* No 3; To 2⁴.

¹ Noter toutefois la coexistence en certains pts de la forme patoise et de la forme empruntée: à Na 44, l'EH note aussi *+poûde*, mais il y a divergence entre les témoins; à Th 14, *+poûre* serait connu, mais prêterait à rire. Parfois, l'alternance entre deux formes correspond à une différence de sens: *+poûre* (à tirer), m., mais *+poûde* (de pharmacien), m., à W 1; L 7, 43, 85 (et *+poûde* de savon); My 2;

+poûre (à tirer), m. ou f., mais *+poûde* (de ph.), m., à W '39; *+poûre* (à tirer), f., mais *+poûde* (de ph.), f., à D 101, 136; Ma 42; Ne 32; mais *+poude* (de ph.), f., à Na 6; *+poure* (à tirer), m., mais *+poûde* (de ph.), m., à B 21; *+poure* (à tirer), f., mais *+poûde* (de ph.), m., à Ma 51; *+poûle* (à tirer), m., mais *+poûde* (de ph.), m., à Ma 2, 12 (*+poûde po prudjī* 'pour purger'); B 15. Autres attestations dans le second sens: FEW 9, 563b pūlvīs (1 b). — Autre alternance: 'poudre' (à tirer), mais *+pourette* To 58 ([médicament] pour enfants), dér. en '-ette' de *+poûre*; mais *+poûssète* Ma 51 (*+po lès vièrs* [vermifuge]); B 21, dér. en '-ette', de 'pous' (< *pūlvus). Porter les mentions w. FEW 9, 568b (2b).

² Les deux genres coexistent à W '39; L 1 (m., mais f. selon C. Déom), 106 (*+dè poûre*, mais *+dèl poûle*); Ma 24; B 15 (f., plus rar^t m.).

³ Formes confirmées par les glossaires consultés, sauf pour le n.-e. de Vi: MASS. donne «*poure*» (lire *poûre*?).

⁴ Toponyme: *+a l' pourière* L 61, contraction de *+pouirrière* 'poudrière' DL. — Expressions: 1° *+vif come lè poûre* Ni 19, attesté dans DL, BALLE, DEPR.-NOP., COPP.; 2° *+île èst come dèl poûre* H 21. Les deux var. figurent FEW 9, 565a, où on ajoutera: 3° 'il n'a pas inventé la poudre', cf. DL, SCIUS, DEPR.-NOP., Gloss. S^t-Lég., et gleizois *+c'è-st-onk ki n'a nin dè poûle è fuzik* c'est un lambin REM., Gloss. — On note sans définition le syntagme *+dè neûr poûle* H '77 [?].

176. PIÈGE (pour mammifères) (cartes 92 A-C)

Q. G. 416 «souris; rat; *souricière* ...», 418 «taupe; taupinière; *piège à taupe*», 427 «renard; *piège à renard*».

La répartition des types principaux (*+trape*, *+atrape* et *+cèp'*, *+r'cèp'*) varie selon la taille du mammifère: la première famille de mots apparaît presque partout pour la souricière, moins souvent pour le piège à taupe, moins encore pour le piège à renard; inversement, *+cèp'* et *+r'cèp'*, inusités pour la souricière, sont fréquents pour les pièges à taupe et à renard. Le tableau aborde successivement les

divers types de pièges; les cartes schématiques facilitent la comparaison.

V. encore la not. 179 PIÈGE (pour oiseaux)¹.

1° Souricière.

A.² 1. **+trape** ('à/aux souris', 'de souris', '-souris'): *trap* (v. la carte).

2. **+atrape** ('à/aux souris', 'de souris', '-souris'): *atrap* (v. la carte); *àtràp* To 58, 78.

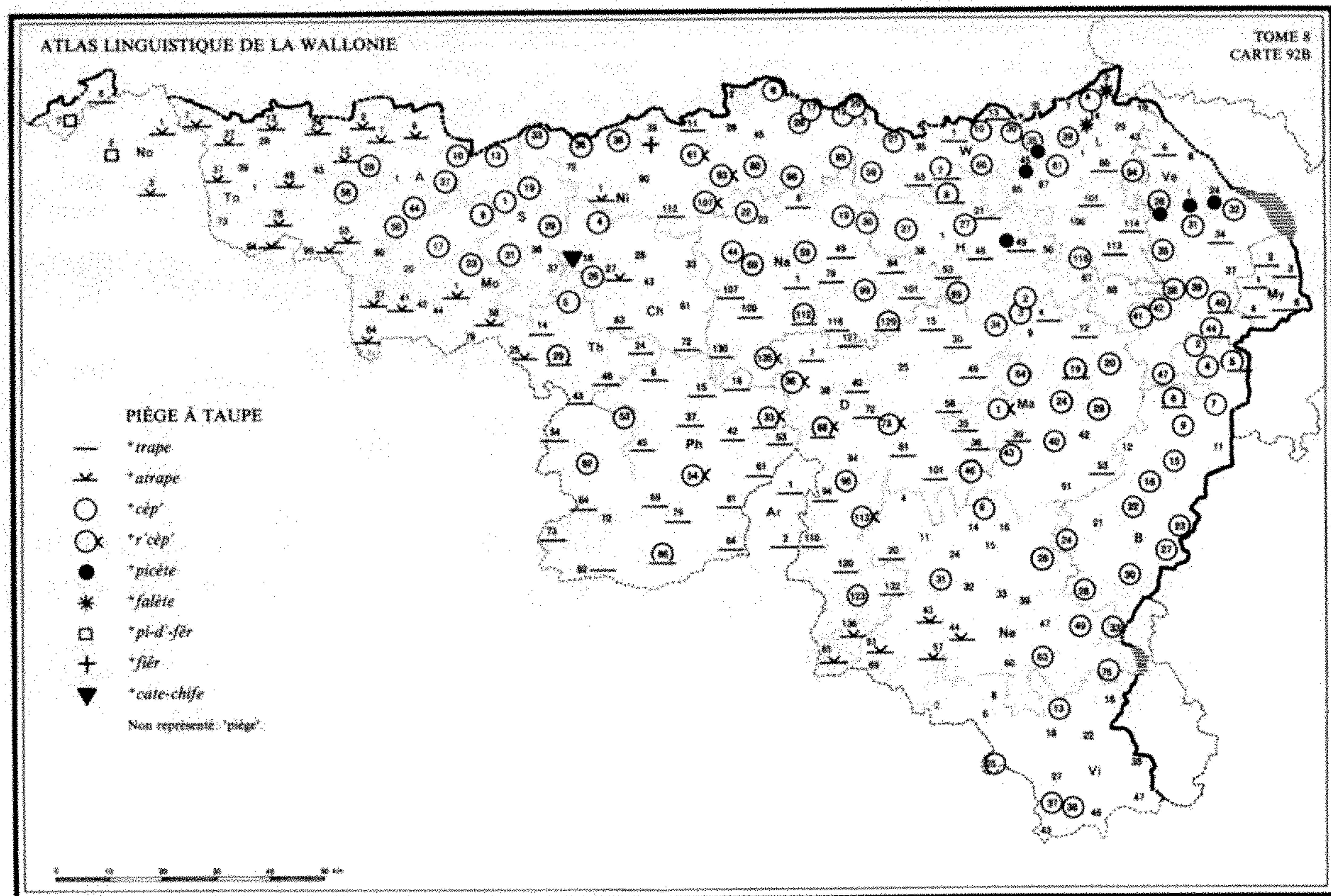
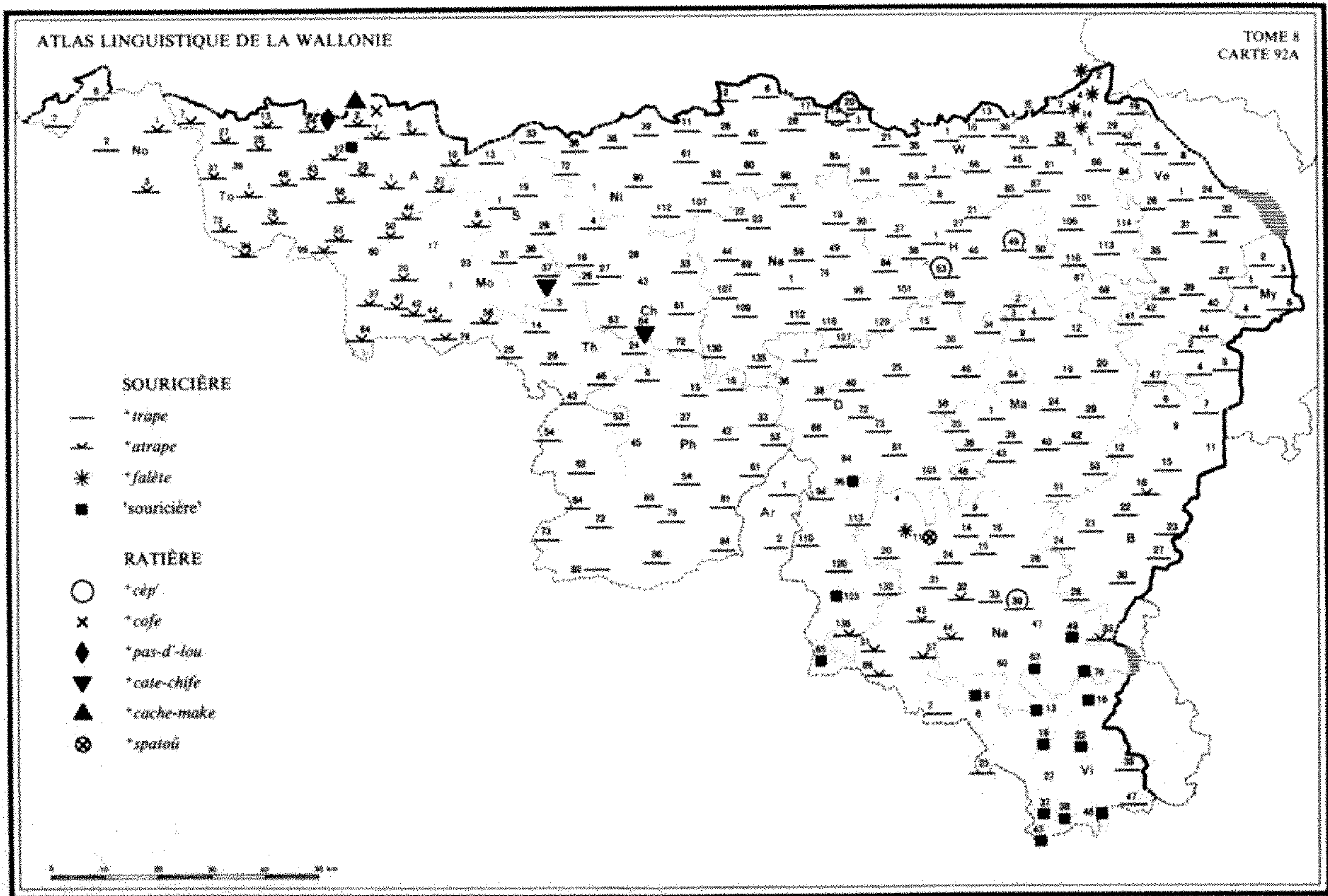

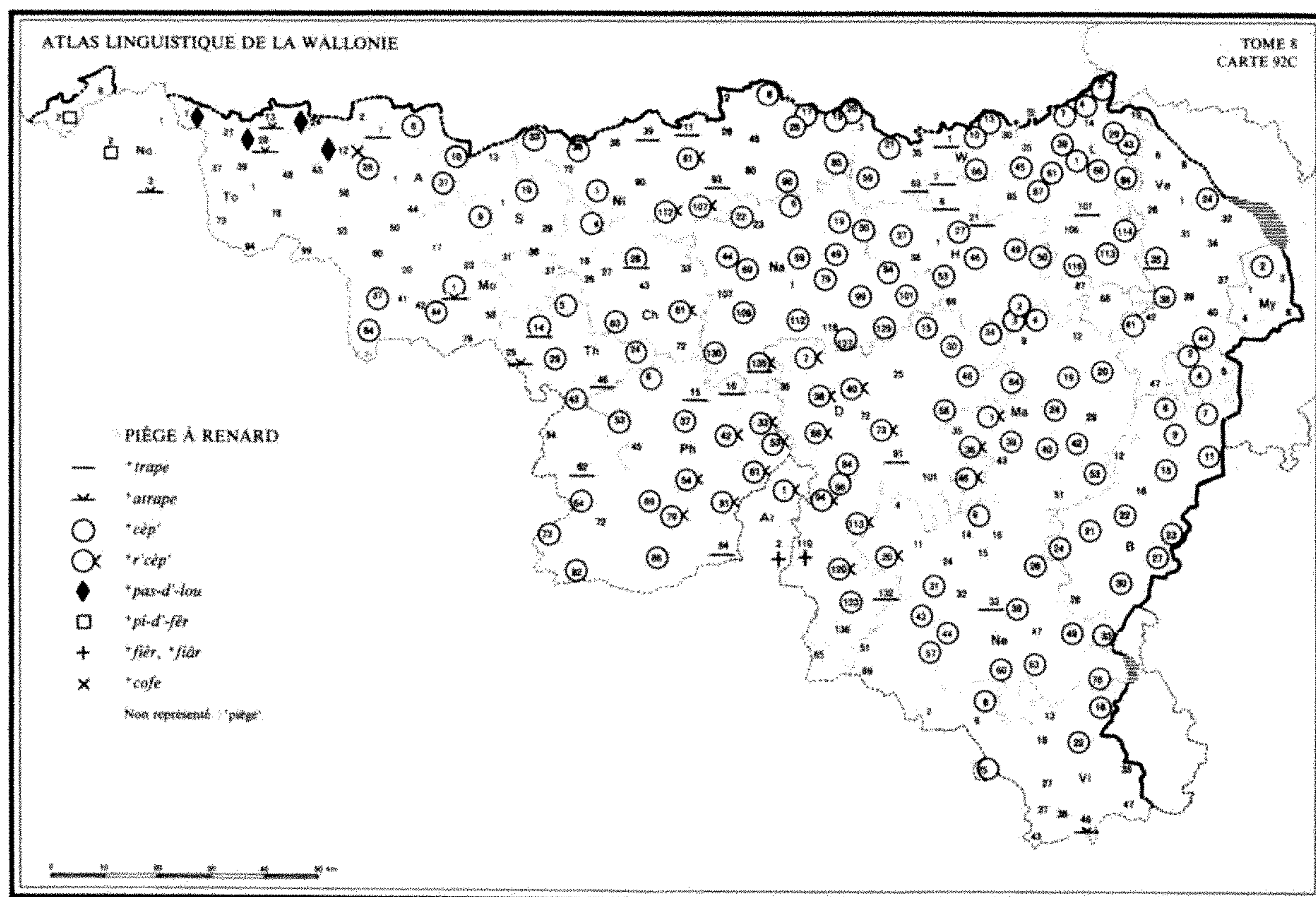

B.³ **+falète**: *falèt* L 2-14.

C. **'souricière'**¹⁴: *sòrisyêr* D 96 | *-zyyêr* A '18 (ou A, 2) | *surisîr* A 12 (ou A, 2, selon enq.) | *-syêr* D 123 | *-syêr* Ne 49, 65, 76; Vi 8, 13, 18, '21, '36, 37, 38, 46 | *-zyyêr* Ne 63; Vi 16, 22, 43.

2° Ratière⁵.

A.⁶ **+cèp'** ... ('à/aux rat(s)'): *sèp* H 49, 53; Ne 39 | *sèp* Ni 19, 20.

B.⁷ **+cofe a(s) rate(s)**: *kòf a rat* A 2.

C.⁸ **+pas-d'-lou a(s) rate(s)**: *pa d lou a rat* To 24.

D.⁹ **+cate-chife** (masc.): *kat šif* S 37; Ch '64.

E.¹⁰ **+cache-make** (fém.): *kaš mak* A 2 (coffre à compartiments pour prendre un rat vivant).

F.¹¹ **+spatoû**: *spatû* Ne 11 («quatre-en-chiffre»).

G. **'ratière'**: *ratyêr* Ne 60.

3° Piège à taupe¹².

A.¹³ 1. **+trape** ('à/aux taupe(s)', 'de t.', 'pour les t.'): *trap* (v. la carte).

2. **+atrape** ('à/aux taupe(s)', '-taupe'): *atrap* (v. la carte); *àtràp* To 78.

B.¹⁴ 1. **+cèp'** ('à/aux taupe(s)', 'de t.', 'pour

les t.'): *sèp* (v. la carte); *sèp* Ch 26; Ni 19, 20.

2. **+r'cèp'** ('à/aux taupe(s)'): *rsèp* (v. la carte); *rsèp* Na 135.

C.¹⁵ **+picète** ('aux taupes', 'de t.'): *pisèt* H 49; L '32, 35, 45; Ve 1, 24, 26.

D. **+falète**: *falèt* L 2, 14.

E.¹⁶ **+pi-d'-fêr** ('à/aux taupes')...: *pī d fêr* No 2 | *pī t fêr* To 2.

F.¹⁷ **'+fiêr à taupes'**: *fyêr* Ni 39.

G.¹⁸ **'+foutche à/aux taupes'**: *fuč* Ch 61.

H. **+cate-chife**: *kat šif* Ch 16.

I.¹⁹ **'piège (à taupes)'**: *pyěš* Ch 16 | *pyěš* Vi 2, 18, 25, 46 | *pyěž* Ne 69²⁰.

4° Piège à renard¹².

A.²¹ 1. **+trape** ('à/aux renard(s)', 'à r.', 'de r.'): *trap* (v. la carte).

2. **+atrape** ('à/aux renard(s)'): *atrap* (v. la carte).

B.²² 1. **+cèp'** ('à/aux renard(s)', 'à r.', 'de r.', 'pour les r.'): *sèp* (v. la carte); *sèp* Ni 19, 20.

2. **+r'cèp'** ('à/aux renard(s)', 'à r.', 'pour les r.'): *rsèp* (v. la carte); *rsèp* Na 135; Ph 79.

C.²³ **+pas-d'-lou** ('à/aux renards')...: *pa d lou* To 24, 28; A 12 | *pa d lū* To 7.

D. **+pi-d'-fêr** ...: *pî d fêr* No 2 | *pî t fêr* to 2.
E. **+fiêr à renard(s)**: *fyêr* D 110 | *fyâr* Ar 2.

F.²⁴ **+cofe à/aux renard(s)**: *kof* A 12.

G. **'piège (à renards)**: *pyêš* D 81, 123; Ma 43; Ne '22, '23 | *piéž* Vi '36 | *pêš* To 13 | *pyêš* Vi 2, 18, 43 | *pyèž* Ne 65 | *pyêš* Vi 37 | *pyèž* Ne 69²⁵.

5° Pièges pour capturer d'autres animaux.

A.²⁶ **+vêchôlire** ...: *vêšôlîr* D 120; Ne 11, 43 | *-lyêr* Vi 16.

B.²⁷ **+mout'li**: *mout/dlî* Vi 47 («espèce de piège pour mordants», q. 501 «piège à oiseau»).

¹ Présentation: on n'énumère pas les pts où on a répondu **+(a)trape** ou **+(r)'cêp'** lorsque les formes ne présentent pas d'intérêt particulier. On se reportera aux cartes, qui indiquent la répartition, et aux notes, qui traitent notamment des compl^{ts} qui suivent général^t ces mots.

² FEW 17, 353a *trappa* ('trappe') et 356b ('attrappe'); dans 'trape-souris' et dans 'attrape-s.' le premier élément n'est pas le substantif, mais une forme de 'traper' (355a: ajouter les mention w.) et de 'attraper' (355b). — Le compl^t est fréquent, mais non général. On notera qu'à l'ouest du domaine, on ne peut trancher si le *a* qui précède 'souris' est la préposition ou l'article contracté. Il est vraisemblable, en effet, que la forme **+as**, en recul sous la pression de **+ôs** (ALW 2, c. 2), est mieux conservée dans des syntagmes tels que 'trappe-aux-souris', 't.-aux-taupes', etc. V. aussi 'tendre aux grives' à la not. 177. L'EH relève: 'trappe à/aux souris' (a) No 2; To 2, 6; S 13, 31, 36; Ch 4, 16, 26 (*t. a rat*: seule rép.), 33, 61, 63, '64; Th '2, 5-54, 64-82; Ni 2, '5, 11, 17, 28, 33, 38-80, 90-112; Na 6, 44, 49, 69, 84-107, 109 (ou 't. aux s.'), 116, 129, 130; Ph 6-42, 53, 61, 79, 84, 86; Ar; D 7, 30, 34, 38 (ou 't. aux s.'), 40, 68, 73, 81, 94 (id.), 110-120, '129, 132; H 68, 69; L 1, 113-116; Ve 26, 35, 47; My 3; Ma 1, 4, 19, 20, 24 (et *t. a rat*), 35, 40-43, 53; B 2, '3, 5-7, 12, 23, 24; Ne 20, 26, 39, 49; Vi 2, 25, 35, 47; 't. aux s.' (*ā... ô*) Ni 20, 26, 85; Na 59, 109, 127, 135; D 15, 25, 38, 64, 94; W 1, '8, '9, 10, 13 (**+t. âs rats**: seule rép.), 21, 30, '42, 66; H 1, 8-27, 38-49, 53; L '32, 43, 45, 66-

106; Ve 6, 8, 24, 40, 41; Ma 2, 3, 12, 29, 46; 't. de s.' Ve 37, 39, 42, 44; My 1, 2, 4, 6; B '14, 22; 'trape-s.' W '56; L 35, 61; 'attrape à/aux s.' (a) No 1, 3; To 1, 7-28, 43-58, '71, 73, 73-99; A 2-55; Mo 1, 20, 41-64; S 6, 10; D 136; B 33; Ne 44, 51, 69; 'a. aux s.' (*ô*) L 7; 'attrape-souris' A 1; Mo 37; L 14, 39.

³ DL **+falête** souricière et FEW 15/2, 105a, all. *falle*.

⁴ Les formes en *-zyêr* et en *-žiyêr* correspondent plus précisément à 'souris-s-ière'.

⁵ Rép. sporadiques. Il est vraisemblable qu'on utilise souvent le même mot pour désigner la souricière et la ratière, en modifiant le complément.

⁶ FEW 2/1, 692a *cippus* (sous 3).

⁷ Sens inc. de FEW 2/2, 1153a *cōphīnus*.

⁸ V. FEW 7, 738b *passus*: 'pas-de-loup' s'applique d'abord à un traquenard de forte dimension pour prendre les loups, etc.; v. sous 4°, piège à renard.

⁹ Le *t.* est une var. de 'quatre-de-chiffre' (synon. 'q.-en-ch.') piège formé de morceaux de bois assemblés comme les traits du chiffre quatre. FEW 2/2, 1440b *quattuor*.

¹⁰ Littéral^t 'chasse-maque', formé des déverbaux de 'chasser' et de 'maquer' frapper, meurtrir. Porter le *t.* FEW 2/1, 324a **captiare*.

¹¹ Littéral^t 'épatoir', dér. de 'épater' écraser. Porter le *t.* FEW 8, 43b-44a *patt-*.

¹² Pour les types déjà apparus, v. les notes précédentes.

¹³ Compl^t (v. commentaire de la n. 2): 'trappe à/aux taupes (**+fo(u)yons**, **-ans**: v. not. 44)' To 6; Ch 63, '64, 72; Th 14, 24, 43, 46, 54, 73; Ni 112; Na 1, 6, 49, 84, 101-116; Ph 6-53, 61, 79, 81; Ar; D 7, 30, 58, 81, 94, 101, 110, 120, 132; W 63; H 21; L 113, 114; Ma 19, 36, 39, 53; Ne 20; 't. aux t.' Na 127, 129; D 15, W 1, 13; H 8, '39, '42, 46, 49, 53; L '32, 66; Ve 6; Ma 4, 35; 't. de t.' L 43; Ve 34, 40, 44; My 1-6; 't. pour les t.' L 101; 'attrape à/aux t.' No 1, 3; To 7-27, 37, 48, '71, 78, 94, 99; A 2-12, '13, '18, '52, 55; Mo 1, 41, 58, 64; S 6; Ch 27; Th 25; D 136; Ne 44, 51, 65; 'attrape-taupe(s)' Mo 37.

¹⁴ Pour 'recep', v. FEW 2/1, 692a *cippus* (sous β: Ablt.). — Compl^t: 'cep à/aux t.' To

58; A 28, 37, 44, 50; Mo 17, 23; S 1, 10-31; Ch 4, 26; Th 5, 62; Ni 6, '9, 19, 20, 28-36, 98, '102; Na '20, 30, 44, 59, 99, 112; D 34, 123; H '26, 27; Ve 44, 47; Ma 19, 24, 40, 43; B 4, 23, 33; Ne 26, 49, 63, 76; Vi 37, 38; 'c. aux t.' Ni 20 (Ard.), 85; Na 22, 59; D 96; W 10, 30, '56, 59, 66; H 8, '26; L 35, 39; Ma 2, 3, 20, 29, 46; B 15; 'c. de t.' Ve '15, 39, 40, 42, 44; B 2, '3, 14, 22; 'c. pour les t.' L 61, 116; B 24; 'recep à taupes' Ni 93, 107; D 73; Na 135; Ph 33. — À D 68, on définit le mot par 'trappe à ressort pour prendre les taupes, les moineaux, les rats, les renards, etc.'

¹⁵ Type 'pincette'; ajouter le sens pour ce dér. sous FEW 8, 543b *pīnts-, en comp. Vosgesmér. 'pince' piège à taupes. — Compl^t: 'p. aux taupes' L '32, 35, 45 ('aux rates'; convient aussi aux taupes); 'p. de taupe(s)' Ve 1, 26.

¹⁶ Propr^t 'pied-de-fer': ajouter le sens 'piège' auprès de Abond., Lozère 'id.' enclume du cordonnier FEW 8, 300b pēs. — Compl^t à To 2.

¹⁷ Sens attesté FEW 3, 470b ferrum.

¹⁸ Ajouter le sens FEW 3, 888a fūrca, en comp. à frm. *fourchette* petite fourche de bois qui sert, dans la chasse aux alouettes, à maintenir en place les collets en crin, etc., *ibid.*

¹⁹ Compl^t: partout sauf à Ch 16.

²⁰ Autres rép.: +lach To 73; +bricole To 73. V. not. 180 LACET.

²¹ Compl^t: 'trappe à/aux r.' Ch 26, '64; Th 46, 62; Ni 11, 39, 93; Ph 15, 16; D 81, 132; L 101; Ve 35; Ne '22, '23, 33; 't. aux r.' Na 135; W 1, 63; H 2-21; 't. de r.' W 30; 'attrape à/aux r.' To 13, 28; A '18; Mo 1; Th 25; Vi 46.

²² Compl^t: 'cep à/aux r.' A 28, 37; Mo 1, 9, 37, 44, 64; S 6, 13, 19; Ch 4, 28, 63; Th 24, 53, 54, 64, 73; Ni 1, 17, 19, 20 (Ard.), 28, 36, 98,

'102; Na 19, '20, 22, 44, 69, 84, 101, 109, 112; Ma 24, 39, 40, 43; B 4, 30, 33; Ne '22, '23, 26, 39, 44, 49, 63, 76; Vi 16, 22; 'c. aux r.' Ni 20 (sauf Ard.), 85; Na 30, 59, 79, 127; D '10, 15, 64; W 10-21, 66; H '26, 27, '28, 37, '39, '42, 46-53, 69; L 7, 39, 45, 66, 87, 94, 113; Ve 41; Ma 2-4, 20; B 15, 21; 'c. de r.' Na 99; L '32, 116; Ve 26, 32, 34, 39, 40, 42, 47; My 1, 3-6; Ma 29; B 2, '3, 6-9, '14, 22-27; 'c. pour les r.' Na 6, 129; B 22; 'c. +po lès p'titès biesses' Ve 35; 'recep à/aux r.' Ch 61; Ni 107, 112; Ph 33, 53, 79, 81; Ar 1; D 73, 113; Ma 1; 'r. aux r.' Na 135; D 7, 38, 68, 94, 101; Ma 36, 46; 'r. pour les r.' D 120. — Noter 'cep à broches': s. a brøk L 4.

²³ Compl^t partout sauf à To 7. — À A 12, on précise qu'il s'agit d'un «piège en fer qui se referme».

²⁴ Le témoin précise que c'est une «boîte dans laquelle le renard entre sans pouvoir sortir».

²⁵ Autres réponses: 1. +lach To 73; +lâch To 13 (plutôt pour les lièvres, lacet qu'on place dans les sillons); — 2. +bricole Ne 39; Vi '21; — 3. +passète D 136. V. not. 180 LACET; — 4. +file Th 5. V. not. 181 FILET.

²⁶ Piège à putois (+vêchô ..., v. not. 35: les rép. ont été notées à la q. 435 «putois») et en gén. pour tous les «mordants» (mammifères redoutés par l'homme). V. aussi DELM. +fisse-lière, dont la forme montre que +fichô est issu de +fissiô, HAUST, Chestr. +vêchotièr, +vêch'lotièr. FEW 14, 530a vïssio.

²⁷ La précision invite à voir dans le mot un dér. de 'moutoile' belette (t. aujourd'hui inc. à Vi; cf. not. 34 BELETTE, A); ajouter ce dér. en -ariu FEW 6/3, 269a mustēla. — Autre mention du t.: not. 179, F.

177-178. TENDRE (aux grives, aux oiseaux), TENDEUR (carte 93)

Q. G. 502 «mettre des lacets pour tendre aux grives», 503 «mettre des filets pour tendre aux oiseaux»¹, 504 «le tendeur et son attirail».

Les trois q. interrogent sur le sens spécial de 'tendre' (et dér.) dans le vocabulaire de la chasse aux grives et dans celui de l'oisellerie. 'tendre aux grives', 't. aux oiseaux' (emploi transitif indirect) et 'tendre (aux lacets, aux

filets)' (emploi absolu) signifient 'capturer des grives ou des oiseaux en tendant des lacets ou des filets'. Cette construction et cette signification, communes dans les dialectes belgo-romans (v. la carte) et dans le fr. parlé de

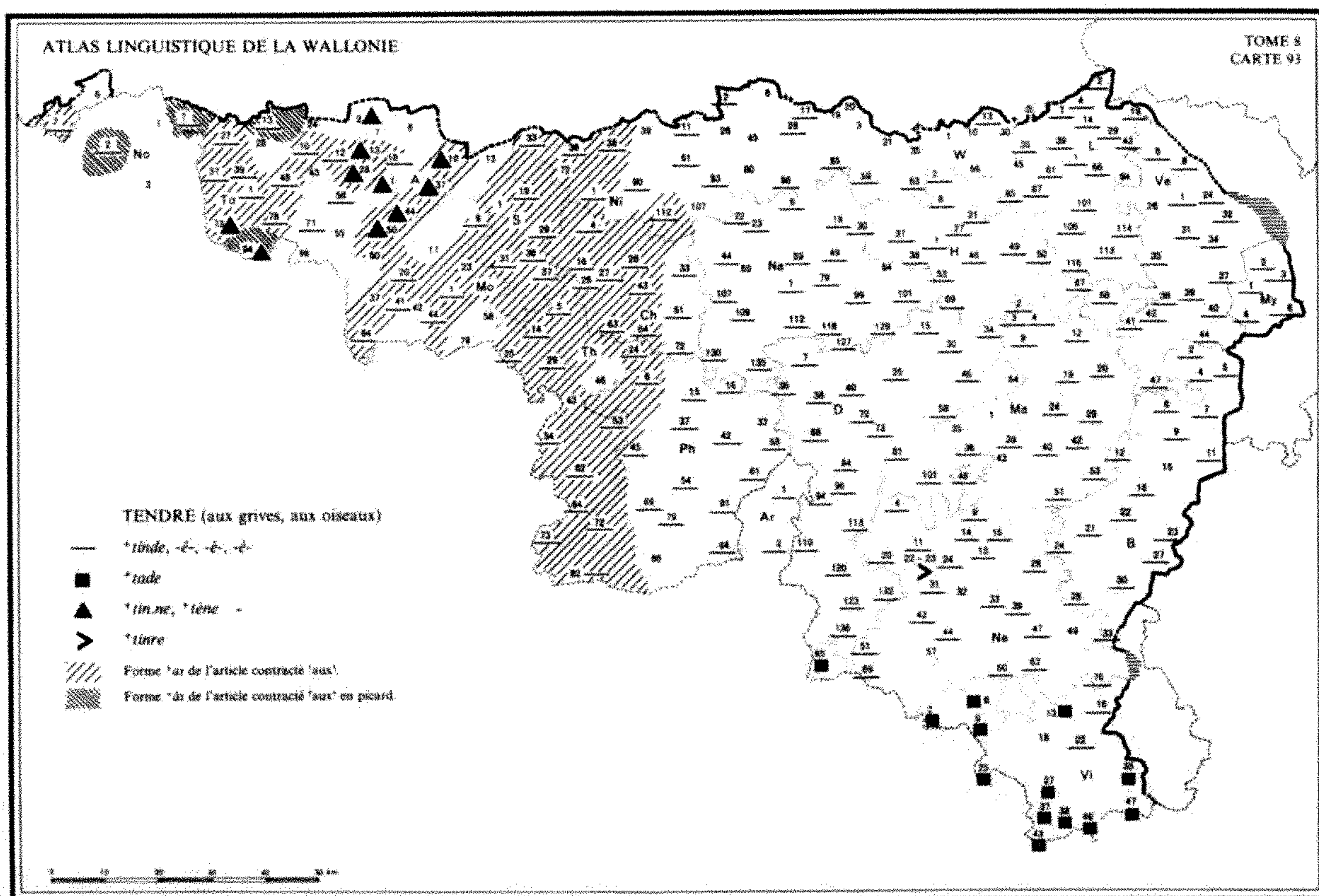

Belgique, ont disparu du fr. commun, qui utilise dans ce sens la construction 'tendre des lacets (des filets) pour prendre des oiseaux'.

On présente les not. TENDRE, TENDEUR comme les not. CHASSER, CHASSE, CHASSEUR (168-170) et PÊCHER, PÊCHE, PÊCHEUR (187-189). Le tableau donne sous (a) les formes de 'tendre', sous (b) les périphrases verbales contenant un dér. de 'tendre', sous (c) le suffixe de 'tendeur'.

(a) 'tendre'² (dans l'expr. 't. aux grives' ou 't. aux oiseaux')

I. a. *tinde...: *têt* en gén. | *tē.t* To 1 | *tēt* To 7 | *tēt/tēt* Ph 16 | *tēⁿt* L 19, 61; Ve 8, 24; My 2 | *tēⁿt* L 4 | *tēt* Ve 1, 31, 34; My 1 | *tēt* Ve 6 | *tēt* Ve 32 | *tēⁿt* To 48 | *tēt* A '18; Ne 76; Vi 16 (var. *tēt*), '21, 22 | *tet* A '10, 12 || b. *tade: *tat*, -d Ne 65; Vi 2-13, 27-47. Ind. pr. 3 ps.: *ō tē* Ch 4 (et infin. *tēt*); 3 pp. *i tēnnā* Ni 107; *i tadā* Vi 25.

II. *tin.ne, *tène: *tēn* To 73, 94 | *tèn* To '71; A 1, 2, '13, 28, 37, 44, 50; S 10.

III. *tinre: *tēr* Ne '22, '23³.

(b) périphrases verbales contenant un dér.

de 'tendre'⁴: 'aller à la tente': *tēt* S 19 (503); '--- tenderie': *tēdrīy* Ni 28 (503); D 113 (502); W 35-36 (503); H '42 (503) | -iy Ni 17 (503) | -iy W '42 (503) | -èy D 64 (502); H 50 (503); L 45 (503) | *tē-* L 61 (503); (dans un sens différent) 'faire une tenderie': *tēdrīy* Na 130 (503); Ph 33 ('~ de lacs' 502); H 69 (502); '--- aux grives (502)': *tēdrīy* Ph 53; D 30 | -ī, Th 43 | *tādrīy* Vi 18; '--- aux oiseaux (503)': *tēdrīy* Ph 61; 'monter une tenderie': *tēdrīy* Ch 63; Ma 35.

(c) Suffixe de 'tendeur'⁵: -*â* en gén.; -*âr* Ve 34, 37, 39, 40, 42, 44; My; B 2-11; -*â_y* (où *y* fait la liaison avec 'et ---') Th 72; -*â* To 1, 27; -*â* Vi 16 (radic. *tēd-*); -*ū_e* Vi 47; -*ueu* Vi '36; -*u* Vi 37 (rad. *tad-* ancienn^t, v. *tādâr*). — Compl^{ts} et var. par rapport à (a)⁶: **tindeû(r)*, **tē-*, **tan-*...: *tēdâ* S 1; Th 43 (q. 502: 'faire une tenderie'), 46; Ni 19, 20 (Ard.), 107 (q. 503: *i tēnnâ*); Na 69, 84; W 1-10, 30, 35, '36, 66; L 45; Ve 26 (*tēⁿ-*); Ma 1, 35, 43; B 15; Ne 49; -*âr* To 24 (*tēⁿ-*); *tēdâ* A 7; *tēdây* Vi 18; *tādâr* No 3; Vi 37 (comp. *tadû*); **étindeû*: *ètēdâ* No 2 (où le verbe est **tinde*)⁷.

¹ Il est fréquent que 'tendre' n'ait pas été fourni à l'une des deux q., ou qu'il n'ait pas été fourni du tout: 1° à la place de 'tendre (aux grives, aux oiseaux)', on répond 'tendre (des lacets, des filets) pour les grives...' (emploi trans. direct dans le même sens qu'en fr.). Ces pts, sont (502) *têt* Na 30; *tad* Vi 25; *tèn* A 55; (503) *têt* No 1; Ch 4; Th 43; Ni 1; Na 59; Ph 33, 53, 79 (et 't. aux oiseaux'); W 3; Ma 43; B 11; Ne 20, 49; *ted* A 12; *tèn* A 7; — 2° *tendre aux grives, aux oiseaux* est traduit par des verbes trans. dont le sens est 'prendre (des gr., des ois.)': 'prendre': *prêt* No 1; To 6 (503), 58 (502, mais *têt* 503); Ni 6-9 (503), 11 (502, mais *têt* 503), 19, 20 (502), 33 (502, mais *têt* 503), 80 (502); Na '20 (502, mais *têt* 503), 30 (id.), 84 (503), 116 (502, mais *têt ó filè* 503); W 3 (502), 21 ('~ aux gr., ~ aux oiseaux'); H 37 (502, mais *têt* 503); Ve 26 (ou *hapé* 502); *prēt* To 24 (502, ou -eⁿ); *pret* A 12 (mais *ted* Ch. G.); *prèn* To 94 (502, mais *tèn* 503); *prèn* A '13 (503, mais *tèn* 502), '20 (502), '52 (502), 55 (503); *prēr* Ne 32 (502); Vi 16 (ou *tèt*, *têt*); *prār* Vi 22 (502, mais *tèt* 503); *pār* Vi 35 (503, mais *tat* 502); — 'attraper': *atrapé* No 3 (503); To 28, 99 (502); Th 43 (503); Ni 20 (Ard. 503); Na 1 (502, mais *têt* 503); W 3 (503, et *prēt* 502); Vi 18 (503), 38 (502, mais *tat* 503); -e S 6 (503); -è Mo 37; -ã A 55 (502); «-æ» A 28 (503, mais *tèn* 502); — 'happer': *hapé* W 1 ('~ aux grives, ~ aux oiseaux'); L 1-2 (502, mais *tèt* 503); Ve 26 (ou *prēt* 502); B 11 (502 ou *têt*), 30 (502, mais *têt* 503); -è Ma 39 (502, mais *têt* 503), 43 (503, mais 'tenderie' 502), '50 (502); *apé* B 22 (ou *têt*); — 3° on utilise un autre tour: 'mettre des lacets aux gr.' (502) Mo 23; S 1, 19; Th '2, 46; Ni 39, 85; Na 101; Ph 86; D 25, 64, 68, 94; W 13, 66; L 45; Ma 1; '--- pour les ---' To 73; S 1, 13; Ch 61; Ni 6, '9, 33, 90, 107; Na 79, 84; H 38; L 35; B 15; 'mettre des filets aux oiseaux' (503) A 7; Ph 33, 53; '--- pour les ---' A 12 (une des enq.); S 13; Ma 24; Ne 49; — 4° on ne traduit pas la deuxième partie de la q.: (502) To 43; A 60; Mo 17, 23, 42, 58; Ni 2, 26, 45, 72, 98; Na 135; D 72; W 30, 35, '36; H 50; L 14, 39; Ma 35; B 6; Vi 25; (503) Th 46; Na 69; Ph 54; W '39; Ve 26; Ne 44; — 5° on ne répond pas à la q., en disant que l'activité est inc.: (502) No 2;

To 13, 48, 78; A 7, 50; Ch 27; L 94; (503) To 43, 99; A '20, '52; Ni '102; Ph 84; D 64, 136; L 94; My 6; Ma 36; B 12, 15, 16, 33; Ne 4, 14, 15, '22, 32, 47, 51, 60, 76; Vi 6, 8, 36, 47. Remarque: on traduit littéralement (ou approximativement) en ajoutant que la tenderie est rare, inusitée, inconnue: (502) No 3 (pas au lacet, mais à la glu); To 28, 94; Mo 20; S 29; Ni 6-9 («c'est du braconnage ici»), 33; L 7, 45, 61; (503) A 50 (pas au filet); S 29; Ni 6-9 (v. ci-dessus), 45; Na '20; Ma 12, 51, 53; B 7 (défendu), 22, 23 (seul par les étrangers), 28; Ne 11, '22, '23, 24; Vi 43 (ne se fait plus). — Ces données montrent que la tenderie aux grives et la tenderie aux oiseaux ne sont pas pratiquées aux mêmes endroits en B.R.; elles permettront, en outre, d'évaluer la précision des réponses pour toutes les notices relatives à la chasse aux oiseaux.

² FEW 13, 199b *tëndëre* (sous 2: fr. *tendre*, tr., placer (un piège, un filet, etc.) et [le] disposer de manière que l'animal s'y prenne; intr., disposer des filets pour prendre les oiseaux (13^e s.—1878)). Ce sens de *tendre* est à rattacher à celui de 'tirer de manière à rendre raide' (FEW, *l.c.*, sous 1). Construction: l'emploi absolu, disparu récemment du fr. général, subsiste en w.; il constitue probablement le chaînon intermédiaire entre 'tendre (un filet)' et 'tendre (aux oiseaux)'. Cet emploi absolu a été relevé par l'enq. (uniqu' q. 503): 'tendre' Mo 20; Ni 90; W 66; D 34; H 50; L 4, 19; Ve 6, 8; 'tendre au filet' (où 'au filet' est compl' adverbial) To 48, 58, '71; Mo 64; Ni 107; Na 22, 79, 84, 129, 135; D 25, 94; H 37; Ve 38, 39; Ma 19; B 22. Remarque: la forme *+as* ('*+as* grives', '*+as*-oiseaux') est assez répandue à l'ouest dans le tour 'tendre aux (grives, oiseaux)'; v. à ce sujet ALW 2, c. 28, n. 2 et les hachures sur la carte TENDRE. Var.: *+as*: a To 2 (502, mais '*ôz* oiseaux' 503), '71 (502, mais '*ô* filets' 503); Mo 64 (502, mais '*ô* filets' 503); Th 25 (503, mais '*ô* grives' 502); Ni 112 (ou *ô* selon enq.). La forme occidentale *+âs*: *ā* No 2; To 7, 13, 94 est sans doute une var. de *+as*. On est surpris, par contre, de noter un *a* bref (= prép. 'à' sans article?) en des pts isolés situés dans le domaine propr' w.: Ni 98 (503); W 59 (503), H 8; Ve 44 (503). — Pour 'tendre aux poissons', v. not. 187.

³ Compléments d'information relevés en marge des q. 502-3: 1° à Ni 11 (q. 503), le tém. déclare que *+tinde* est meilleur que *+tinkî*. Pour *+tinkî* tendre avec effort (une corde, etc.), v. DL et FEW 13/1, 261b **tëndicare*, qui cite un sens dér. comparable à celui de Ni 11: Andenne *+tinkî* pêcher en fixant la gaule au sol; — 2° *+tinde a l' passe* D 68; *aler a l' passe* W 21: 'à la passe' au moment du passage des oiseaux migrateurs, FEW 7, 713a; — 3° *+aler a l' ramaye* W 66; H 37 (seule rép.): «le soir, avec une lanterne ou une lampe électrique, on va secouer buissons et haies pour capturer les petits oiseaux qui volent vers la lumière» W 66; «le soir, avec de la lumière» H 37. Littéral 'à la ramaille', où 'ramaille' réfère aux haies et aux buissons d'où on essaie de faire sortir les oiseaux (comp. description de *+aler wâler*, sous 4°). Autre mention à la not. 171 BRACONNER, E et n. 12. Ajouter FEW 10, 41a *ramus*; — 4° *+aler wâler* [-ã-] S 1: littéral 'gauler', «*+avû* [-ũ] 'ne wâle èyèt dès lumières dèvins lès-âyes [ã-]; cela s'appelait *+èl wâlâje*, et celui qui *+w.*, un *+wâleû*; aujourd'hui *+wâler* vagabonder». Comp. Vottem [L 50] *+wah'ler* gauler après les oiseaux le soir, dans un pré au milieu duquel on allumait un grand feu pour attirer les oiseaux, FEW 17, 496a **walu* (d'après BSLW 49, 361), var. où *h* est adventice (influence des dér. de *vascëllu*?). Pour le sens secondaire 'vagabonder', comp. *+brak'ner* et ses synonymes (not. 171); — 5° *+aler a daru* S 10: c'est «prendre les moineaux le soir dans les haies, les meules, avec de la lumière; se dit aussi de quelqu'un qui se fourvoie dans son chemin ou dans ses idées». Pour des renseignements complémentaires sur cette chasse à la fouée, tout à fait analogue à celle qui est décrite sous 3° et 4°, v. SIG. «*darue*» («vers Ath»), DELM. *id.*, DEPR.-NOP. *+daru* (var. *-ûe* S 27, 35, 36), DASC., *Suppl.* *+dari* (à Th 11), CARL.² *+dari*, *-u*, *-ûwe* (avec localisation des var.). Autres sens: 'aller (ou envoyer qqn) *a d.*' à la recherche de quelque objet

imaginaire DEPR.-NOP., CARL.². Comp. liég. *+èvoyî às lursètes* DL, FEW 5, 479a *lūx*; 'envoyer *a d.*' envoyer promener, éloigner sous un faux prétexte' SIG. («vers Ath»; altéré à Mons en *einvoier à rue, so l' rue*), DELM. («nos villageois disent...»). Le mot *+daru* et var. est classé sous **darrutu*, FEW 3, 17b-18a (paragraphe 3).

⁴ Pour les divers sens de 'tente' et de 'tenderie', v. DL *+tind(e)rèye* et FEW 13, 200a *tëndère*. Ici les deux dér. signifient 'action de tendre'; on note encore le second dans le même sens (en dehors d'une périphrase verbale): 'tenderie': *têdrèy* D 64; B 7; *têdrîy* Ph 53; D 30; 't. aux oiseaux': *têdrîy* Th 29; Ph 86; D 81; 't. au filet': *têdrîy* Ph 33. Autre sens de 'tenderie': v. not. 180 LACET, ADD., n. 13 et not. 184 ATTIRAIL DU TENDEUR, A.

⁵ Le radical est semblable à celui du verbe, mais la consonne qui le termine, assourdie à la finale de 'tendre', est sonore dans 'tendeur'; exceptions: aux var. occidentales *+tin.ne*, *+tène* correspondent dans 'tendeur' des radicaux *+tind-* et *+tèd-*; à *+tinre* Ne '22, '23 correspond *+tind-*; variante: *tênd* / *têndâr* My 2. — Des compl^{ts} ('aux grives', 'aux oiseaux'..., mais aussi 'aux lacs', 'aux filets'...) accompagnent parfois le substantif; on peut formuler à leur sujet des remarques analogues à celles de la n. 2.

⁶ En effet, 'tendeur' n'est pas nécessairement lié à 'tendre (aux oiseaux)', ou à 'tendre' (absolument); il peut aussi être un dér. de 'tendre (les lacets, les filets)': v., par ex., *+tindeû d' lès'* B 15 (où 'tendre (à)' est inc.).

⁷ Autres rép.: 1° *+mouchonî* Ph 86; — 2° *+djon.n'li* D 120; *+djon'ti* Vi 46. Dér. de *+mouchon* et de *+djon.ne*... oiseau (not. 4); — 3° *+tchèv'li* My 3. Dér. de *+tchève* cage à volaille (< *cavëa*); compr. le sens 'marchand de gibier' enregistré pour Gleize *+tchèfli* sous FEW 2/1, 553b; — 4° 'preneur (d'oiseaux)': *prànâr* To 6; — 5° 'chasseur (aux [+as] jeunes)': *kašê* Mo 42.

179. PIÈGE (pour oiseaux) (carte 94)

Q. G. 500 «voilà une chouette qui a été prise au *piège*»¹, complétée par 501 «un *piège* (à oiseau)» et 137 «avec de la bourdaine, on fait des *pièges* pour les grives».

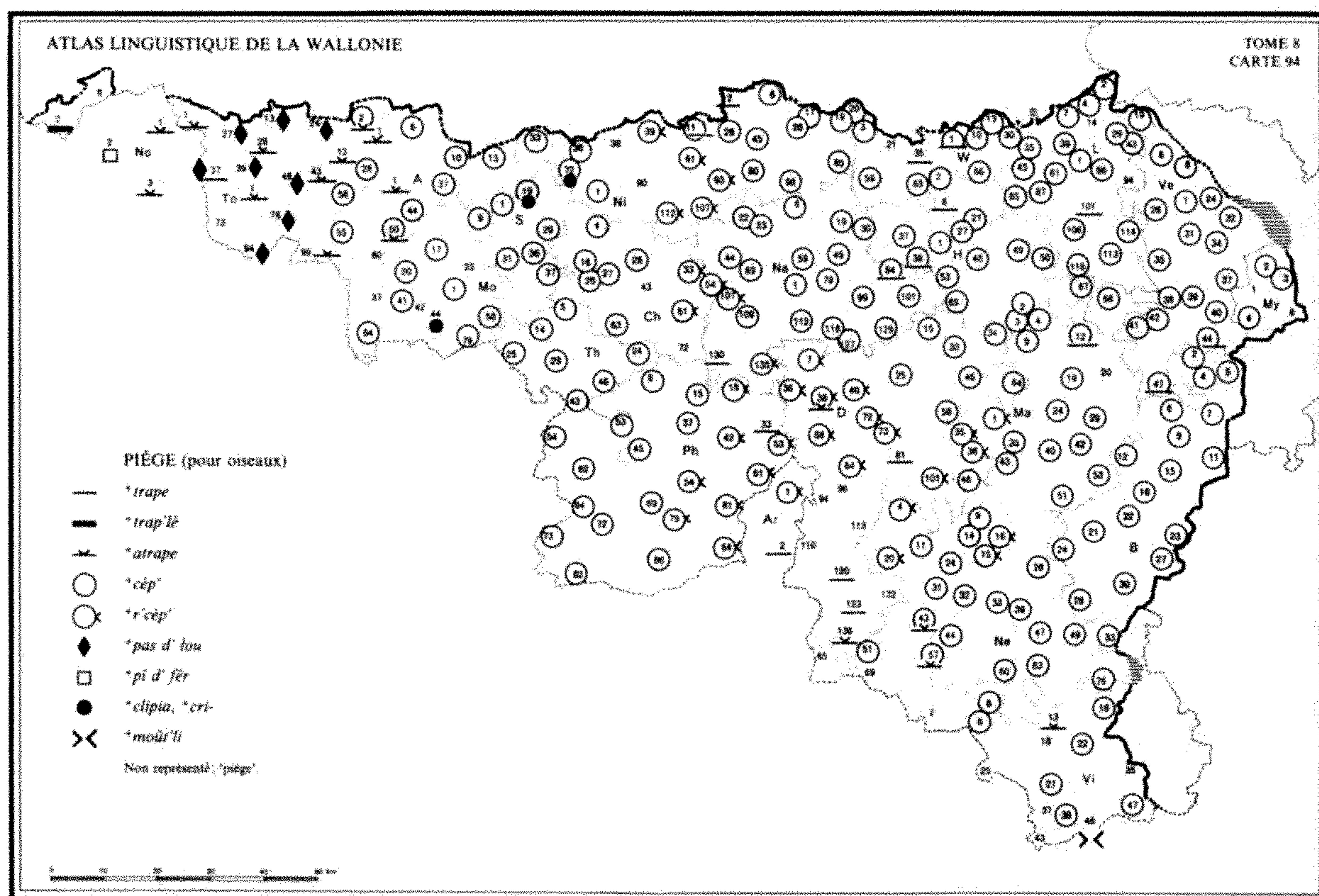

La not. adopte la même présentation que celle de la not. 176 PIÈGE (pour mammifères); on trouvera également à cet endroit des notes explicatives sur les mots les plus répandus.

La carte (à comp. à celles de la not. 176) et le tableau se fondent sur la q. 500 (où il est question d'un gros oiseau); les var. provenant des deux autres q. (où on désigne le piège à grive et, qqfs, le piège à moineau) figurent dans les notes.

A.² 1. **+trape**: *trap* (v. la carte) || 2. **+trap'lè**³: *traplè* To 2 || 3. **+atrape**: *atrap* (v. la carte).

B.⁴ 1. **+cèp'**, **+cèrp'**...: *sèp* (v. la carte) | *sèp* / *sep* Ph 45 | *sep* S 36; Ch 26; Th '2; Ni 19, 20; Ma 39, 42; Ne 44 | *sèrp* A 60; Mo 44 (ou *sèp*).

2. **+r'cèp'**...: *rsèp* (v. la carte) | *rsèp* Na 135; Ph 79; D 36 | *èrsèp* Ni 39.

C.⁵ 'pas-de-loup': *pa d lu* To 13 (à ressorts;

deux demi-cercles ouverts qui se referment), 24, 27, 39, 48, 78 (*pà ---*) | --- *lè/lu* To 94.

D.⁶ 'pied-de-fer': *pī t fēr* No 2.

E.⁷ **+clipia**, **+cri-**, **+gri-**...: *klipya* S 19 | *kri-/gri-* Ni 72 | *kripyà* Mo 44.

F.⁸ **+moût'li**: *mūtli* Vi 46.

G.⁹ 'piège': *pyěš* Mo 1 (137, spécial' pour grives; sinon 'attrape'); D 94 (pour gros animaux), 96, 110, 132, 136; L 101; Ne '22, '23; Vi '21 | -ž Ne 26, 51 | *pyěš* Mo 37, 79 (ou -e-) | -ž D 136 | *pyěš* / -ěš Vi 2, 18 | *pyěž* / -ěž Ne 65 | *pyěš* Vi 22, 25, 43, 47 | *pyěž* Ne 69 | *pyěž* Ne 63; Vi 37 | *piyěš* To 24 | *piěš* To 94 | *pīs* To 2¹⁰.

¹ Complément: en gén., 'au cep'..., 'au piège', 'à la trappe', 'à l'attrape', etc. Noter l'art. indéfini ('à un piège'...) à Na 101; Ph 6;

D 94, 136; B 4; — parfois le sens du compl^t est propr^t 'dans le piège': 1. 'en (+è, +o, +ou, cf. ALW 2, c. 5) piège^t Ni 19 (moins souvent que 'en le ~', 'dans le ~'), 20 (ou 'en le ~', 'dans le ~'), 39 ('--- +in-èrsèp'), 102; D 15, 123 (mais 'à la trappe'); W 13, 30, '56, 63; H 2, 21-37, '42, 49-67; L 1, 7, 29, 39-61, 85 (ou 'au ~'), 87, 94, 106, 114, 116; Ve 24, 31-34, 37, 38, 40 (ou 'au ~'), 44 (ou 'dans un ~'), 47 (mais 'à la trappe'); My 2, 4, 6; Ma 12 (et 'en la trappe'), 19, 42, 51, 53; B 2, '3, 5 (ou 'en un ~'), 9, 11, '14, 15, 16, 21, 23-28, 33; Ne 9-15, '22, '23, 24-39, 43 (mais 'à l'attrape'), 47-51, 57 (id.), 60, 63, 69, 76; Vi 6, 8; 'en le ~' Ni 19-20 (v. 'en ~'); 'en un ~' (+è-n-on, +o-n-on) Ve 26, 35, 39, 42; My 3; Ma 3, 4; B 4 (ou +a-n-on 'à un'), 5-7; 2. 'dans un ~' (soit +divins on ~, soit +dins on ~; v. vol. ult.) To 7 ('dans une trappe'); A 12-'13 (id.); Ni 1, 6, '9, 11 (id., mais 'au cep'), 17-20, 80-93, 107, 112; Na 6, 19, '20, 23, 30, 49, 59; W 3, 10, '39, 59, 66; H 46, 69; L 2, 4, '32; Ve 44; Ma 2, 9, 40; B 11; Vi 27, 35 ('dans une bricole'), 37; 'dans le ~' Ni 19, 28; — noter enfin 'avec une trappe' W 1 (mais 'au cep').

² Additions venant de la q. 501 (ou 137, si mentionné entre par.): 'trappe' Ph 42 (137, en bois); H 1; L 43, 114 (pour rossignol); Ve 24 (id.); My 1; B 9; Ne 26; Vi 35 (et 137), 43 (137); 'attrape' To 2 (137), 24 (fil de fer tourné avec des ressorts), 27; A 55 (et 137), 60 (trémille renversée qui sert de piège); Mo 1, 64 (137); My 1.

³ Dér. du précédent au moyen du double suff. '-el-eau'; comp. la finale à celle de 'chapeau' (ALW 1, c. 11).

⁴ Additions de la q. 501 (ou 137): 1. 'cep': sèp A 1, 7, 12, '13, '18, '20; Mo 23, 37 (et 137), 42; S 1; Ch 72; Ni 2, '5, 38 (et 137: sèp), 72, 90; Na 130; sèrp A '10 (plutôt pour rats et taupes), '52. Cette var. provient de +cèp' (comp. +cèple, FEW 2/1, 691b) ou de +èrsèp; — 2. 'recep': rsèp Ch 43; Na 22; D 94 (pour les petits oiseaux), 96, 110, 113; Ma 35; rsèp Ph 33; èrsèp Ni 11. — Noter +cèp' al platène Ph 86; +c. kè r'clape Ni 80.

⁵ Addition de la q. 501 et 137: +pa-d'-lou To 28.

⁶ Addition de la q. 137: +pi-d'-fêr To 6; --- fêr To 2.

⁷ Addition de la q. 501: +gripiô A 60 (trébuchet); Mo 41 (pour les grosses bêtes). Expr.: +yèsse pre ô ~, fig., Mo 44 (L. Dufr.). — La var. +clipia pourrait s'expliquer comme un dér. du rad. onom. klipp- (FEW 2/1, 787b): comp. +cèp' kè r'clape, à la n. 4; cependant +cripia (dont +clipia peut être altéré) et +gripia, -ô sont plutôt des formations au départ de 'gripper' saisir; ajouter ce dér. en -ëllu sous FEW 16, 73b *gripan.

⁸ L'utilisation de ce terme au sens 'piège à oiseau' doit être secondaire; v. en effet la définition du même mot à Vi 47 et l'étymologie proposée (not. 176, sous 5°, et n. 27).

⁹ Toutes les q. sont ici confondues; le mot ne présentant guère d'intérêt, il n'a pas été porté sur la carte.

¹⁰ Types lexicaux ajoutés par les q. 501 et 137: 1. +djibèt: ġibè Th 62 (137); +djib'lète: ġiblèt Th 73 (137); +rudjiblète: ruġiblèt Ne 33 (501); +r'djibô: rġibô Ne 33 (501); Vi 22, 27; +r'djibeû: rġibë Vi 16. Précisions: rejet, piège à ressort et à nœud coulant qui prend la bécasse par le pied Ne 33; appareil couché qui se redresse, pour prendre chevreuils, sangliers, etc. Vi 16, 22; piège à chevreuil, sanglier... Vi 27. Dér. en '-et', '-elette', '-ard', '-eur' de '(re)giber' sauter, rebondir, etc.; v. FEW 4, 131a gib- ('giber' et dér.), 131b-132a ('re-'); — 2. +clitchèt (501): kliçè W 1; H 1, 53; L 45; Ve 1, 26; B 5. Le sens est général 'trébuchet'; à H 1, on définit le mot par 'cage à fermeture automatique'. Sens attesté pour Verviers, FEW 2/1 788a klitš-; — 3. +cap'ro [-o] To 37 (501). Il s'agit d'un piège +pou cardonètes [chardonnerets] èt tèrins. Autre attestation de ce mot et note explicative à la not. 183 CAGE, n. 7; — 4. +sère (f.): sêr To 99. Déverbal 'serre'; comp. les sens relevés FEW 11, 502b sêrare; — 5. 'quatre(-en)-chiffre' (501) kat šif Ch 63 (trébuchet pour souris); --- ā šif H 1; '(chiffre) quatre': (šif) kat Ni 1; šif kat Ch '64. V. not. 176, n. 9; — 6. +mazinguier: mazēgyé Ch '64 (piège à oiseau, espèce de +chife-quate). Littéral 'mésangier'; FEW 16, 546b *meisinga (où on ajoutera la mention w.); — v. encore qqs autres espèces de pièges à la not. 183 CAGE, n. 7. — Les rép. approximatives sont assez fréquentes: les témoins répondent parfois par un mot dont le sens est

'lacet' ('lacs', 'lacet', 'lacion'; 'bricole'; +rivèt; +passète; +moussète, etc.), ou évoquent, souvent, à titre complémentaire, d'autres modes

de capture (le filet, les baguettes de glu). Ces réponses ont été transportées aux not. 180 à 182.

180. LACET (carte 95)

Q. G. 502 «mettre des lacets pour tendre aux grives»¹.

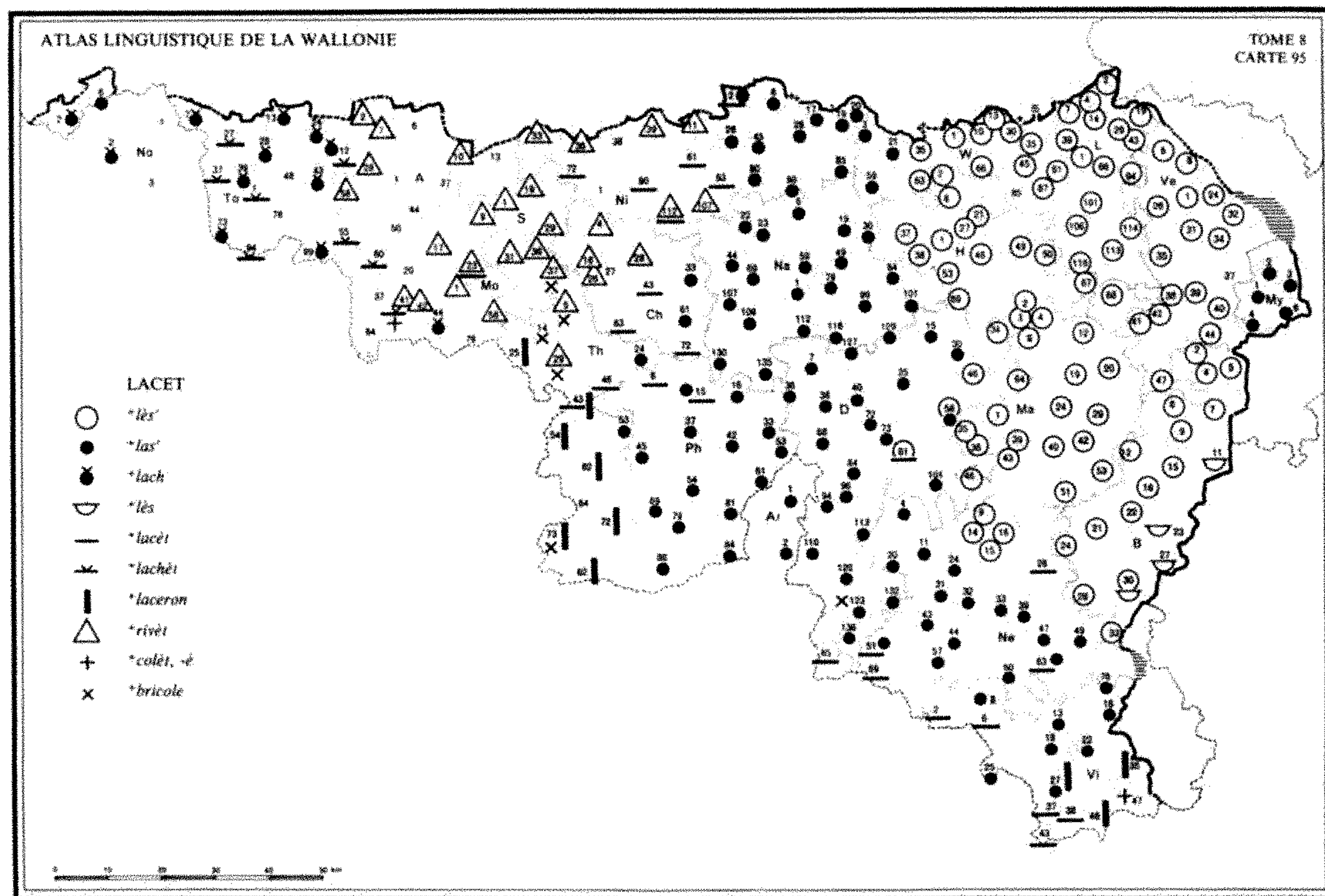

Le simple +lès', +las', +lach (comp. afr. *laz*, frm. *lacs*) est bien conservé, surtout dans la moitié est et à l'extrême ouest. Au sud et à l'ouest, il subit la concurrence de ses dér. 'lacet' et 'lacion'; à l'ouest (Hainaut et domaine aclot), celle de +rivèt. Comp. à NŒUD COULANT (vol. ult.).

En ADD., espèces de pièges à grive.

A. 1.² a. +lès', +las', +lach ...: lès D 34, 46, 58, 64, 81; W 1, '8, '9, 10, 13, 30, '36, '39, '42, '56, 66; H (mais *les* H 8, *lès* H 2); L ...; Ve; Ma (mais *les* Ma 42, '50); B 2-6, 7 (à Cierreux; v. *lis*), 9, 12, '14, 15, 16 (q. 1779), 21, 22, 24, 28, 30 (ou *lè*), 33; Ne 9, 14-16 | lès W 35, 63; H 2 | *lis* B 7 (à Rogery et Bovigny) | *les* Ma 42, '50 | *las* Ch 33, '54, 61; Th 24, 53; Ni

2-'5 (q. 1779), 6, '9, 17-28, 45, 80, 85, 98, '102; Na; Ph sauf 6; Ar; D 7-30, 36-40, 58, 68-73, 84-120, '129, 132, 136; W 3, 21, 59; My; Ne 4, 11, 20, '22, '23, 24, 31, 32-39, 43-63, 76; Vi 8-27 | *lās* To 6 | *laš* No 2; To 2, 7-24, 28, 39, 43, '71 (-à-), 73, 99 (-à-); A '10, 12, '18; Mo 44 ||

b. +lès: *lè* B 11, 23, 27, 30 (ou *lès*).

2.³ +lacèt, -chèt ...: *lasè* Mo 23 (~ +a grives); Ch 43, 63, '64, 72; Th 43 (-e), 46 (-e); Ni 2, '5, 61, 72, 90, 93, 112; Ph 6, 15; D 81; Ne 26, 51, 63-69; Vi 2, 6, '21, 37-43 | *lasè* To 27; Mo 41 | -e To 1, 37, 94; A 60 | -è A 12 | -è A '52, 55.

3.³ +lacion ...: *lasrō* Th 25, 43, 54, 62 (ou -à-), 72-82; Vi 27, '36, 46.

B.⁴ +rivèt ...: *rivè* Mo 1, 9, 23 (~ +a lapins), 41, 58; S 1, 10, 19, 29, 36, 37; Ch 4, 16,

26, 28; Th '2, 29; Ni 11 (*raê-*), 33, 36, 39, 107, 112 | -e S 31; Th 5 | -ê A 2, 7, 28 | -ê To 58; A '10 | «-æ» A '13, '20 | -ê Mo 17, 42.

C.⁵ +colèt, -é: *kòlè* Vi 47 | -é Mo 41.

D.⁶ +bricole: *brikòl* S 37; Th 5, 14, 29, 73; D 123; Vi '21⁷.

¹ Quelques compléments proviennent de la q. 137 «avec de la bourdaine, on fait des pièges pour les grives». Cependant, la q. 502 visait précisément le nœud coulant de crin pour prendre le gibier (surtout les oiseaux et en particulier les grives), c.-à-d. le lacet proprement dit, tandis que la q. 137 a recueilli un grand nombre de rép. signifiant 'piège' en général (v. not. 179) et quelques autres désignant précisément la partie en bois du piège qui soutient le lacet (v. ADD.). Quelques lac. pour le t. 'lacs' ont été comblées grâce à la q. 1779 «nœud coulant» (v. vol. ult.). On n'indique pas, en général, les pts concernés. — On n'a pas obtenu de traduction de *lacet* à No 1, 3; To 48, 58, 78; A 1, 37, 44, 50; Mo 37, 64, 79; S 6, 13; Ch 27; Th 14; Ni 1; Na 101; H 50; L 85; Ve 37; B 7, 16; Ne 57. Il y a plusieurs causes à ces lac. À l'ouest, on répond que la tenderie aux grives est rare Mo 23, ou ne se pratique pas To 48, 94; A 50; Mo 9, 20; S 6; Ch 27; Ni 33. V. aussi not. 177-178, n. 1. (On ajoutera que plusieurs rép. 'rivet' (mot de l'o.) sont accompagnées de la précision: «pour lièvres et lapins».) En d'autres pts, on fournit une rép. approximative: mots dont le sens est 'piège' (v. not. 179), 'raquette du piège' (v. ADD.), mots désignant la matière qui constitue le lacet (+*crin*...: v. n. 7), mots référant à d'autres méthodes de capture (filet, glu: v. n. 7).

² V. FEW 5, 180a *la que us* et les dictionnaires, qui confirment les formes de l'EH. — On orthographie +*lès'*, +*las'*, +*lach*, quoiqu'en certains pts, il y ait probabl' eu réinterprétation en 'lace' (déverbal de 'lacer', v. FEW 5, 177b *la que are*). Le domaine où se maintiennent -s et -š finals est en effet anormalement étendu: v. +*lès*, sous b, et comp. BRAS (vol. ult.); par ailleurs, le mot est fém. à To 43; Ne 32-39, 47, données que complètent les dictionnaires: fém. dans PIRS., BALLE, BAL; comp. encore +*lace*, f., galon dont on borde

certaines vêtements COPP. et DEPR.-NOP. Le passage au fém. est récent, comme l'atteste la coexistence en certains pts de *las'* (fém.) et 'courant *las'* nœud coulant (v. vol. ult.).

³ FEW 5, 180b-181a ('lacet') et 181b ('lace-ron').

⁴ Ce t. lexical est plus larg^t connu au sens 'nœud coulant'; v. vol. ult. (var. insignifiantes). BAL, BALLE (2^e entrée) et SIG. définissent le mot par 'nœud coulant', tandis que COPP. et DEPR.-NOP. donnent le sens 'lacet'; le dernier mentionne le dér. +*riv'ter* prendre au +*rivèt*, à distinguer de +*riv'ter* glisser, frôler, qui est antérieur à +*rivèt* dans la chronologie de la formation des mots: de +*riv'ter* glisser, frôler dérive +*rivèt* nœud coulant; spécial^t, nœud coulant pour prendre le gibier, lacet, sur lequel est formé +*riv'ter* prendre au lacet. — V. FEW 16, 729b, mnéerl. *riven*, et distinguer, dans COPP. et DEPR.-NOP., +*rivèt* nœud coulant de +*river* fixer, FEW 10, 413b *rīpa*). — Aux pts en italique dans le tableau, on précise «pour lièvres et lapins» (v. n. 1).

⁵ FEW 2/2, 916a *collum*. — La forme montoise et BAL +*colé* représentent plutôt 'coler'; le sens 'lacet' n'est pas sous FEW 2/2, 893-4 *collare*, mais la filiation de sens 'collier (de bétail)' > 'piège en forme de collier' est bien attestée; v. ADD.

⁶ +*bricole* est très largement connu (v. FEW 15/1, 286b **brihhil*), mais apparaît peu dans les q. 502 et 137, parce que ce type de lacet n'est pas adapté à la chasse aux grives; il s'agit en effet d'un lacet plus puissant, en général métallique (BAL, BALLE; souvent de cuivre PIRS.), utilisé plutôt pour le petit gibier à poils: lapins et lièvres (DL, BALLE, DEPR.-NOP.); id., chevreuil, éventuellement animaux de proie et gibier à plumes (BAL), notamment le faisan (DFL). — La chasse au collet étant une pratique de braconnage, 'bricoler' et 'bricoleur' ont été donnés pour traduire *braconner* et *braconnier*; v. not. 171 et 172.

⁷ Au lieu de mots signifiant 'lacet', on donne parfois un terme qui désigne la matière qui le constitue: +*crin* To '71 (ou *las'*); +*crin d'kèvô* Mo 64. On précise en effet à B 7 que le *lis'* se fait avec +*deûs treûs crins di dj'vô*. V.

aussi REM., *Parler* § 155; — autre rép.: *+fêl* Ni 61. — Autres méthodes pour capturer les grives: 1° *+glu* No 3 (ivraie séchée enduite de glu et tiges croisées); *+gwi* Mo 37. V. not. 182; — *+filèt* No 1; S 10. V. not. 181.

ADD. Espèces de pièges à grives.

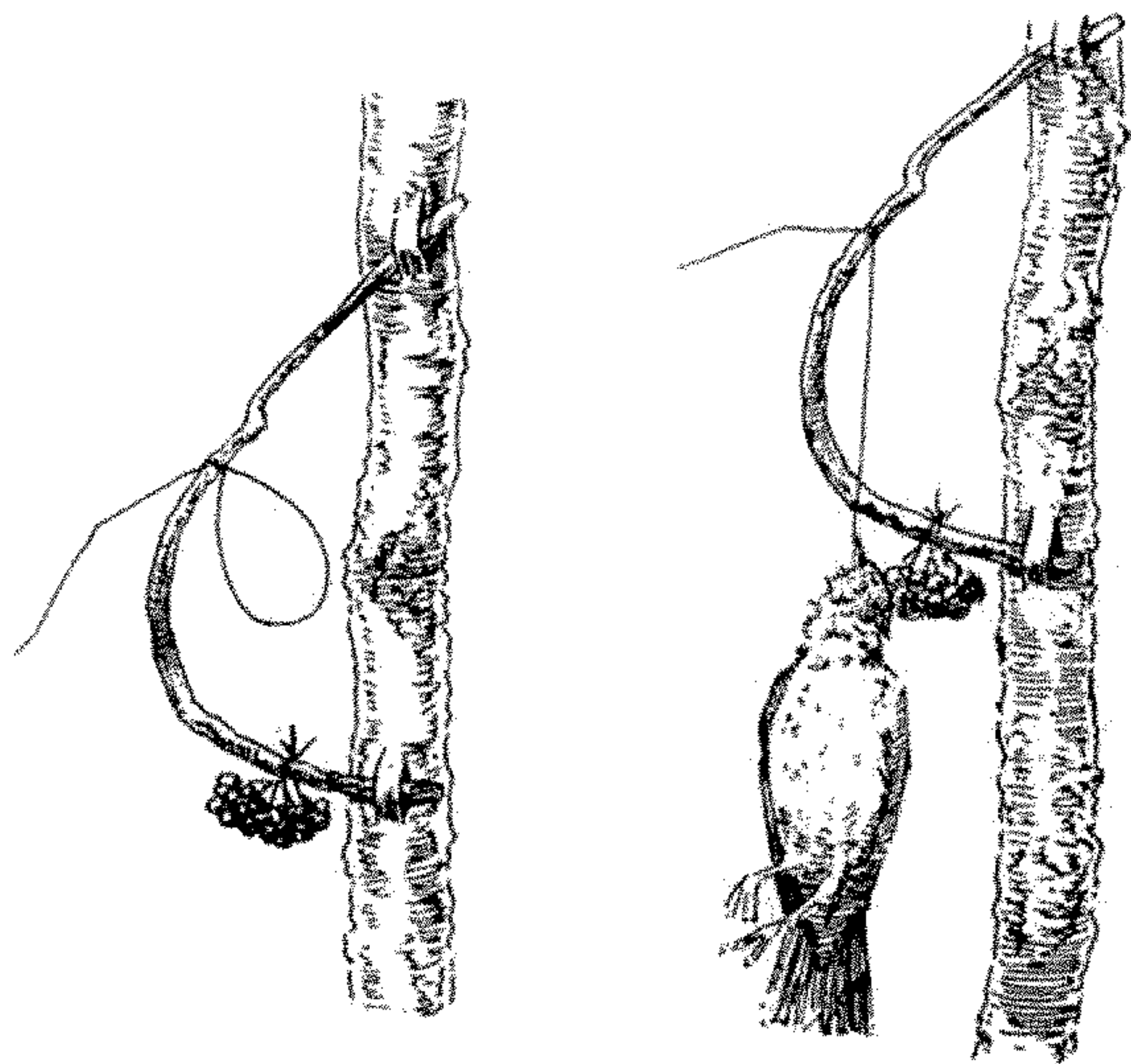
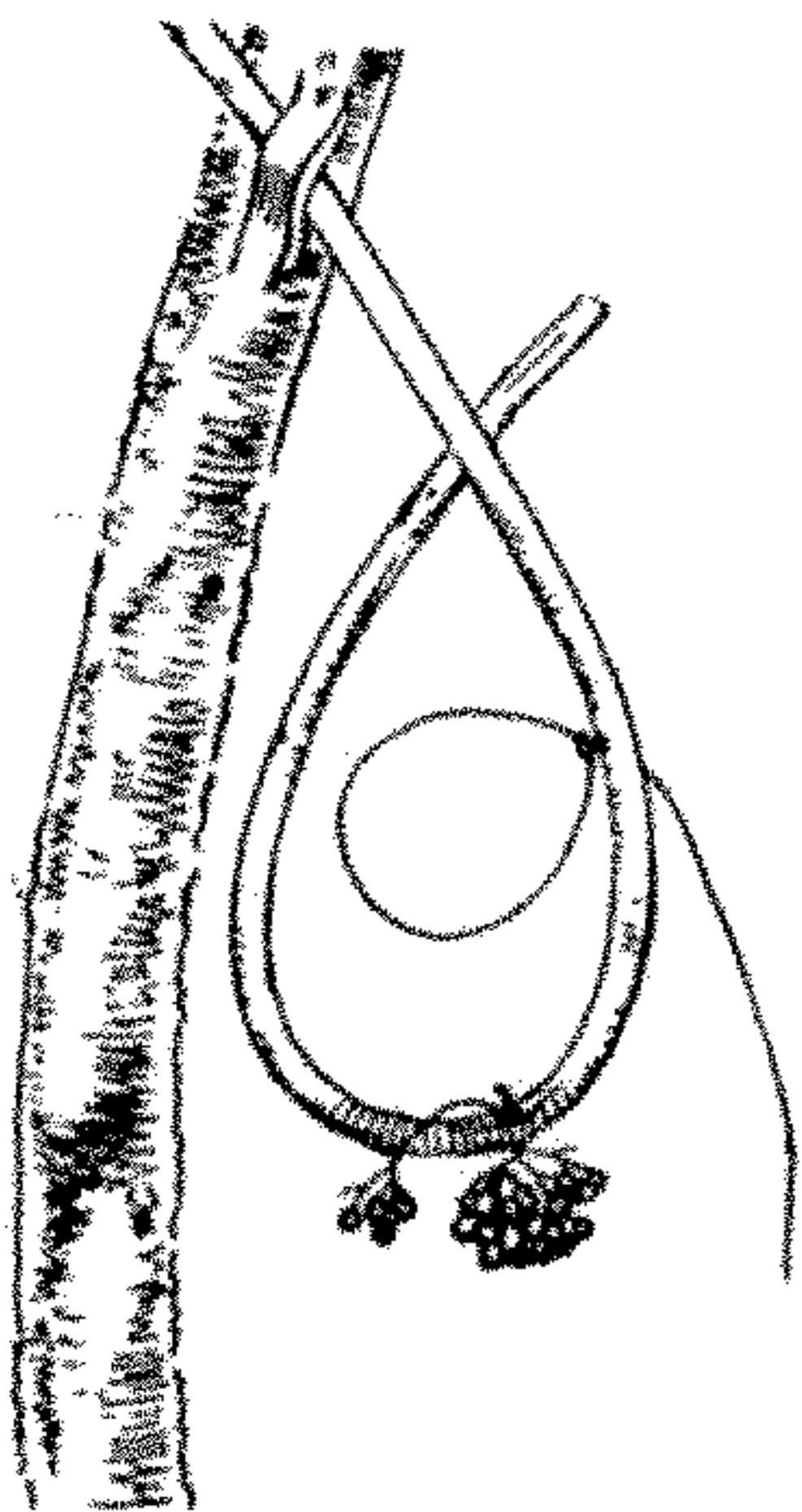
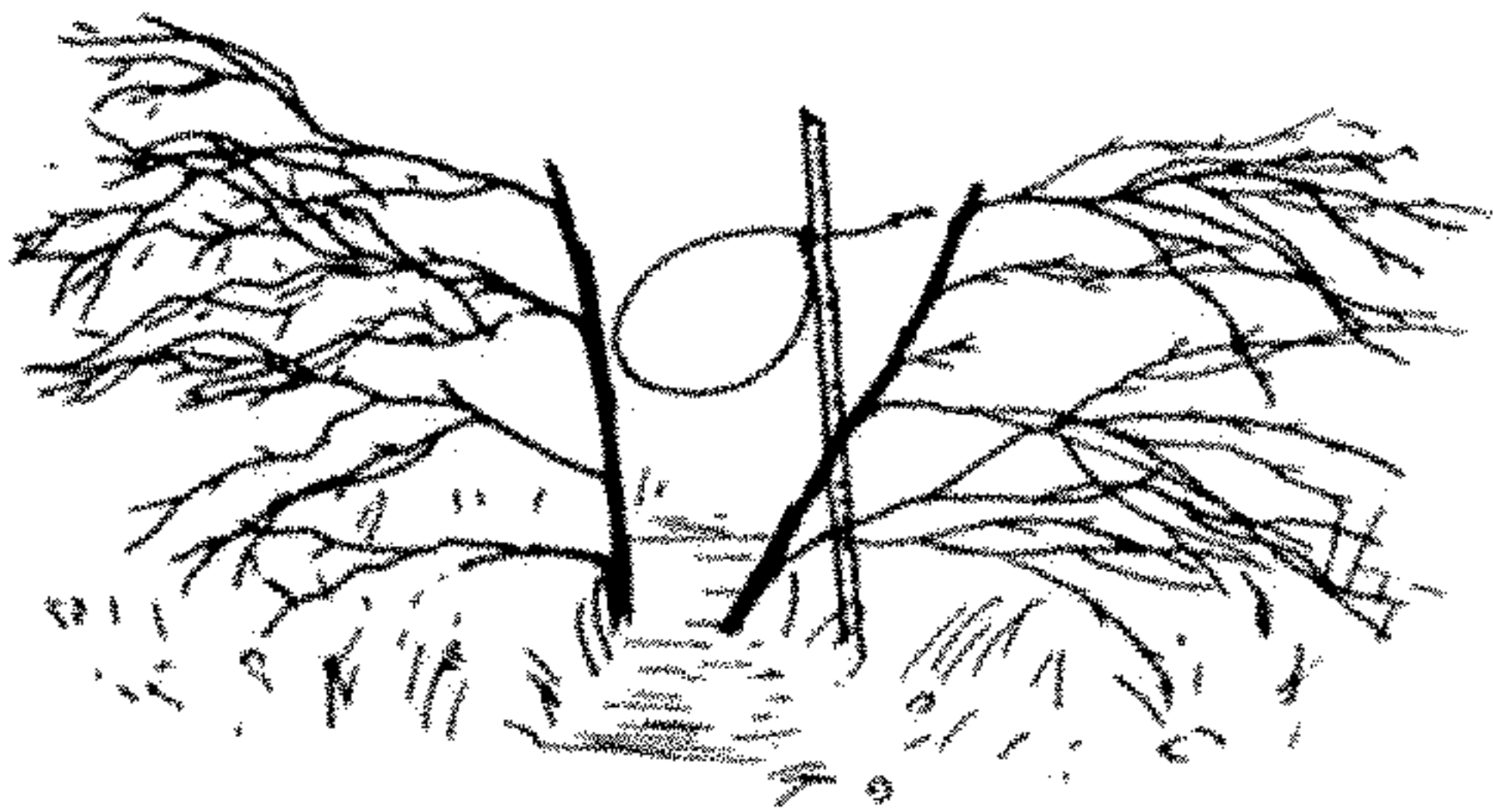

Fig. 2-5. Pièges à grives (Ardenne): *+moussète*; *+lamé* ou *+tchunole*; *+plôyerou* et grive prise au *+plôyerou*. Arch. MVW 23161, 23501-3; cf. DFL, fig. 815-17.

La plupart des renseignements qui suivent proviennent de la q. 137 «avec de la bourdaine, on fait des pièges pour les grives», parce qu'on distingue les diverses espèces de pièges d'après la forme et la disposition de l'armature de bois qui soutient le lacet; qqs autres mentions ont été récoltées à la q. 502 (base de la not. 180) et à la q. 504 «le tendeur et son attirail». — Les deux grandes catégories de pièges sont les pièges à terre (A) et les pièges en hauteur (autres types).

◆ REM., *Parler* § 154 sv.; BAL § 49.

A.¹ *+moussète*: *mauset* D 58; L 66, 116; Ve 38, 40; My 1, 4, 6; B 7, 22; Ne 43.

B.² 1. *+ployan*, *-on*, *+plou-*, *+pli-*: *plôyâ* Ma 53 | Ne 32 (504, var. *plôya* 137) | *-ô* H 46 | *pluyâ*, Ne 76 (synon. *+rakète*) | *pliyâ* Ne 44.

2. *+ployète*, *+plou-*: *plôyèt* Ph 61; Ne '22, '23, 31, 43 (137, mais *+ploriète* 502) | *plu-* Ni 72.

3. *+ploy'rète*, *+ploriète*³, *+prôliète*³ ...: *plôy-rèt* D 94, 110, 120, 132, 136; Ne 11, 69 | *plôy-* Ne 4, '5 | *plôryèt* Ar 2; Ne 14, 20, 24, 43 (v. *+ployète*), 51 | *prôlyèt* Vi 8.

4. *+ploy'ron*, *+sploy'ran*³: *plôyrô* Ma 43; B 28; Ne 33 | *splôyrâ*. B 33.

5. *+ploy'rou*, *-ou* ... *+plôy-*, *+pléy-*, *+plèy-* ... *+plouriou*³; *+prây'lou*³: *plôyrou* Ph 45, 53; Ma 39, 40 (var. *plu/w-*), 46, 51; B 4, 16, 22, 24;



Fig. 6. Tendeur plaçant le *+plôyerou* (Esneux, 1947). Arch. MVW 50052e.

Ne 9, 15, 16 | -*û* B 7, 9, 11, 21; Ne 16 (var. -*u*) | -*èl* Th 72 | *plôyrû* Na 84, 130; D 25, 30, 34, 64; H 37, 38, '45, 68; Ve 32, 35; Ma 2-4 | -*û* H '42, 50, 67; L 106-116; Ve 37-39, 44; Ma 9, 12 | *pluyrèl* Ph 79 | *pléyrû* Na 1, 19, 59, 79, 99, 101, 116, 127, 129, 135; D 7, 36 | *plèy-* Ph 16 | *pluryû* Ma 36 | -*û* Ve 41, 42; Ma 19, 20, 24, 29, 42 | *prāylû* (?) Ch 61.

C.⁴ **+rakète**: *rakèt* Ne 39 (+*avu l' bwa d' ~* q. 137), 47, 60, 63, 76 (ou *+plouyan*).



Fig. 7. Tendeur relevant la *+k'(g)nôle* (Stavelot).
Archives MVW 25810.

D.⁵ **+canole**, **+c(u)nole**, **-gnôle**, **+tch(u)-** ... : *kanòl* A 60 | *knòl* Ve 40 (Challes, mais -*ñól* Lod.) | *kñól* Ve 40 (Lod.), 44 (ou *č-*) | *čnòl* B 5 | *čnòl* Ve 44 | *čnòl* Ve 37 (var. *čñòl*), 39 | *čñòl* Ve 37.

E.⁶ **+lamê** ... : *lamê* Ve 1 | -*e* Ve 32 (var. -*è*).

F.⁷ **+bôkê** ... : *bôkê* B 6, 7 | *bâkê* Ve 34.

G.⁸ **+tchapèle** ... : *čapèl* Na 109; Vi '36 | *ka-* Th 14.

H.⁹ **+pindant**: *pêdâ* B 22.

I.⁹ **+balance**: *balâs* D 36.

J.¹⁰ **+têdon**: *têdô* A 7.

K.¹¹ **+fourkète**: *furkèt* To '71 ('*~* de noisier').

L.¹² **+broke**: *brok* Ch 63; Ve 40.

M.⁸ **+bwès d' las'**: *bwè d las* Ne 49¹³.

¹ Renseignements relevés par l'EH: pièges

à terre Ve 38; B 22; Ne 43; à qqs cm du sol My 1; petits piquets plantés en terre et armés d'un *+lis'* (lacet) B 7; pièges que l'on place à même le sol, au milieu d'un petit espace que l'on a débarrassé des feuilles et autres débris, afin de laisser apparaître la terre, qui semble alors fraîchement remuée et où les grives aiment à picorer Ve 40 (Lod., C. Deleclos); — pièges à *+piètris* perdrix My 6; pièges à faisans faits de fil très fin D 58; pièges à deux *+crins* pour certains oiseaux B 2, '3; — autre explication, difficile à comprendre, à moins qu'on ne considère que *+m.* y a le sens de 'lacet': *+on fêt dès plôy'roûs po mète dès moussètes po haper lès tchâpin.nes* L 116. V. aussi DL *+moussète* (G, F) lacet posé à terre, synonym. *+bricole* (v. toutefois le sens de *+bricole*, ci-dessus, n. 6), SCIUS *id.* lacs, nœud coulant pour gibier, REM., *Gloss.* et REM., *Parler id.* piège à prendre les grives et les précisions: la *+m.* se place à terre; le lacet (*+crin*) est inséré dans le *+passon* baguette fichée dans le sol [FEW 8, 97b *paxillus*]; les *+hânemints*, branches de genêt ou de bouleau piquées sur les côtés [de 'hayonner', FEW 16, 114b **h a g j a*], forcent la grive à passer la tête dans le lacet. — Le mot est dér. de 'mucier': *+moussi*, -*i* (FEW 6/3, 194b **m u k y a r e*) au sens 'se fourrer, se glisser'. — Autres mots qui paraissent désigner la même sorte de piège: 1° *+passète* D 136; Ne 51, récolté à la q. 501 sans précision de sens. Dér. en -*itta* de 'passer'; comp. FEW 7, 716a **passare*: Metz *p e s a*, m., ['passet'] trou qui sert de passage dans une haie (l'un des sens du liég. *+moussète*); 2° *+boute-a-cô* Vi '21, accompagné de l'explication «placé à terre, dans les *+rûyes* ['rues']». Littéral' 'boute-en-col'; ajouter le t. FEW 15/1, 226b ou 227a *b ô t a n*.

² Précisions recueillies par l'EH (parfois accompagnées de croquis): 1° branchette de n'importe quelle espèce qu'on plie sur l'arbre pour en faire la raquette du piège à grive B 4; branche d'arbre qu'on replie dans le tronc sans la couper B 11; — 2° branche pliée et fixée au tronc de l'arbre par une double incision D 34, 36, 110; Ve 32, 37, 39, 44; B 7, 9, 22, 24; Vi 8. On ajoute que le *+p.* est défendu D 36, parce qu'il demande une double incision Ve 32. Pour le sens à L 116, v. la note

précédente. On comparera aux explications des dictionnaires, qui ne mentionnent que le sens 2°: DL *+plôyerou* (Esneux, Sprimont, etc.) baguette ployée, servant notamment à suspendre le lacet pour tendre aux grives: on insère les deux bouts du *+p.* dans le tronc d'un arbre; REM., *Gloss.* et *Parler* *+plôyerou* tendelle, petite baguette «ployée» en demi-cercle dont les deux bouts sont insérés dans un arbre grâce à un instrument appelé *+machine*. Le lacet s'insère dans la baguette; PIRS. *+pléyerou* baguette de *+nwâre broke* bourdaine, ployée en forme d'arc, employée par les tendeurs de grives pour insérer le *+lacet* de crin, taillée en biseau aux deux bouts et introduite dans l'écorce d'un arbre; HAUST, *Chestr.* (d'après DASN.) *+ployerou* raquette du lacet à grive... Ajouter MASS. *+ployète* tige de bois pliée dont les deux bouts s'insèrent dans l'écorce d'un arbre pour construire une tendelle. — Dér. en '-on' (sur ce suff., v. not. 44 TAUPE, n. 3), '-ette', '-erette', '-eron', '-ereuil' de 'plier'; v. FEW 9, 70a, où il manque les t. en '-on', '-erette' au sens 'baguette ployée pour tendre aux oiseaux'. Autres sens de ces mots: "«poyon,, de la faux' (ALW 9, not. 150); 'demi-cercles formant la bordure d'un jardin' D 46 (où la forme est *+plôy'rou*). — Autre nom de ce piège: *+baguète* Th 24. V. en effet BAL: «les deux bouts de la *+b.* sont insérés entre l'écorce et le bois d'un tronc».

³ Altérations: 1° par métathèse, *pl-yr-* > *pl-ry-* ou *pr-ly-*; 2° par adjonction d'un *s-* à l'initiale (phénomène fréquent dans cette région, peut-être dû à l'influence des verbes en '-es-').

⁴ FEW 19, 144a *rāḥa*: 'raquette' piège à oiseau.

⁵ Précisions données par les tém.: cette espèce de piège (la seule qu'on fasse avec la bourdaine, mais aussi avec le coudre ou le sorbier) est formée d'une baguette repliée en sigma à laquelle on attache le *+crin* et les baies de sorbier Ve 40 (Lod., C. Deleclos); un croquis montre qu'il s'agit de la même sorte de piège à Ve 37, 39, 44. V. encore REM., *Gloss.* et *Parler* *+tch'nole* (description analogue à celle de Ve 40); le piège se fixe à un tronc ou se suspend à une branche, ainsi que REM., *Porte-seaux* 114: le sens 'piège à grive fait d'une

baguette ployée en ovale' dérive du sens 'collier de bois fait d'une baguette de chêne ou d'une éclisse de coudrier servant à attacher ou conduire les bovidés'. Ajouter le sens 'piège à grive' FEW 2/1, 215a **cannabula*.

⁶ À Ve 32, on précise que le piège dont il s'agit est du même t. que la 'canole' (baguette ployée dont un des bouts est inséré dans l'autre). V. REM., *Porte-seaux* 122: le sens 'piège à grive...' découle, comme pour 'canole', du sens 'collier de bétail'. Ajouter le sens 'piège à grive' FEW 5, 141a *la mīna* (sous d).

⁷ À B 9, un croquis illustre un t. de piège analogue à la 'canole' et au 'lameau', mais à Ve 34, on donne le mot comme synonyme du liég. *+plôy'rou* [?]. Le mot est un dér. en '-eau' de 'bauc'; v. REM., *Porte-seaux* 166 et 174, n. 2 et ajouter le sens FEW 15/1, 85a, frq. **baug*: le sens 'piège à grive' découle comme dans les deux cas précédents du sens 'collier', à moins qu'il ne dérive du sens 'hart' que le mot semble avoir connu; à Ve 32, en effet, le *+bô* [= simple 'bauc'] désigne «une grande et grosse raquette [de type *+lamé*] où on enfile les petites raquettes afin de les porter aisément».



Fig. 8. Tendeur aux grives portant le panier et un grand cercle (*+bô*) maintenant les lacets (Jalhay, 1947).

Arch. MVW 49938a.

— Autre nom de cette sorte de piège: *+pipe* Ch 63. V. en effet la description de BAL pour *+pipe* à Th 24 (à qqs km de Ch 63), qui reprend mot pour mot la définition donnée

par REM. pour *+tch'nole*. En outre, un croquis effectué d'après le témoignage recueilli à Ch 63 illustre un piège assez analogue à la 'canole', fiché dans le tronc d'un arbre; par ailleurs le témoin oppose la *+pipe* à la *+broke* (v. ci-dessous). Le t. *+pipète* recueilli à Ph 86 avec l'explication «l'oiseau se pose dessus» désigne sans doute la même réalité que le mot *+pipe*.

⁸ Pas de précision quant au sens.

⁹ Les deux mots font référence à un piège suspendu; ce sens est inc. de FEW 8, 174a *pendēre* et 1, 362b *bilanx*.

¹⁰ Ajouter ce dér. de 'tendre' au sens 'placer un piège' sous FEW 13/1, 200a *tēndēre*, où figurent déjà d'autres dér. nominaux comme 'tendelle', etc.

¹¹ Propr^t 'petite fourche'. Comp., sous FEW 3, 888a *fūrca*, 'fourchette' petite fourche de bois qui sert, dans la chasse aux alouettes, à maintenir en place les collets en crin.

¹² Littéral^t 'broche'. L'instrument est décrit par le tém. de Ve 40 (C. Deleclos): les *+br.* sont faites avec un petit morceau de bois de 5-6 cm. env. que l'on pousse dans une encoche faite au tronc de l'arbuste. On y pend des pois de sorbier, et au-dessous, on place un lacet fixé de la même façon; à Ch 63, on dit de même que la *+br.* est une branchette où l'oiseau se pose. Ajouter le sens FEW 1, 546a *broccus* et v. REM., *Parler*.

¹³ V. encore les sens particuliers de *+laye* et *+ayis'* (ci-dessous). — Le bois utilisé pour confectionner les pièges est souvent la bour-

daïne, lorsqu'il faut un bois souple (piège du type *+plôyerou* ou du type 'canole'), mais on utilise aussi beaucoup d'autres essences: cou-drier, osier, fusain, sorbier, érable, aune, charme, chêne... Les rép. à la q. 137 «avec de la bourdaïne---» seront commentées dans le vol. consacré aux plantes. — Les sentiers de tenderie (= succession de lacets) sont dénom-més: 1° 'laie': *lék* Ve 34; *lôh* Ve 32. Pour ces formes, v. vol. ult. (not. LIMITE D'UNE COUPE DE BOIS). À D 110, on définit *+laye* par '[piège] à terre', et on le dit synonym. du liég. *+moussète*; à D 113 les *+ayis'*, mot qui paraît corres-pondre à 'hay-is' (comp. 'hayonnement', n. 1) et qui semble apparenté à 'laie' (v. vol. ult.) est défini par 'bois qui tient le *las*'. Il s'agit sans doute, dans les deux cas, d'un sens dér. du sens primitif 'sentier'. Faire les sentiers se dit *+chēyi* Na 116. Sur ce mot, v. vol. ult. (not. DÉLIMITER UNE COUPE DE BOIS); — 2° 'pas-seau (de lacs)' (littéral^t 'sentier'): *pazē* B 7; *pazé* Ma 35. V. aussi REM., *Parler*; — 3° 'voie (de lacs)': *vōy* Na 135; *vōy* Ve 8; — 4° *+rot'-līye* B 7: litt^t 'routelée'. V. aussi REM., *Parler* *+rot'lée*; *+roteû* Ma 35: litt^t 'routoir'; — 5° 'tenderie': *tēdrēy* B 7; *-iy* Na 116; *tādrīy* Vi 18; *ta-* Vi 2. Autre sens de ce mot: 'action de tendre'. V. not. 177. — Les phases de la tenderie sont énumérées à Na 116 (où on capture les grives avec des *+plēy'rous*): *+chēyi* [tracer les sentiers]; *+ēfilē* [insérer le *+crin*]; *+tinde* [poser les lacs]; *+amorçè* [mettre l'ap-pât]; *+r'couru*, *r'bate li tindriye* [visiter la ten-derie].

181. FILETS (de tenderie)

Q. G. 503 «mettre des *filets* pour tendre aux oiseaux»¹.

Le tableau général donne les formes corres-pondant à 'filé, -et'²; elles valent aussi pour FILET (de pêche) (not. 194).

En ADD. ont été rassemblés les éléments relevés par l'EH au sujet des filets de tenderie: espèces de filets (α) et parties d'un filet (β).

◆ FEW 3, 537ab *fīlum*.

I. *+filé(t), -e(t)...*: *filē*, *-é* To 99; S 10 (var. *-è*); Th 25 (var. *-è*); Ch 4, 33, 61; Th 25 (var. *-è*), 46; Ni 33, 39, 112 (var. *-è*); Na 79-99, 107,

109, 116; D 30 (var. *-è*), 64, 84 (505, var. *-è*); W 21; H 1, '26, 37 (var. *-è*), '42, 69; B 21; Ne 57; Vi 37, 38 | *fī-* Na 22 | *fē-* Na 30, 59; W 3 | *fā-* Ni 11 (2051, var. *-è*) | *fē-* Ni 6, '9, 17, 26, 45, 80; Na 6 | *-éⁿ* Ni 28 | *filē* Ma 42 | *-ē/-e* To 78 | *-ē* To 94 (var. *-è*) | *-e* To 1, 13 (var. *-è*), 24, 48, 58, 94; A '10; Mo 9; S 6, 13 (var. *-è*), 19, 31; Th 5, 14, 43-54 (var. *-è*), 73, 82; Ne '22, '23 || *+fileú(t), -eu(t)...*: *filē* To '71; A 37, 55; Mo 17, 44 | *-ā* To 73 (2051, var. *-è*) | *-ē* A 1 | «-æ», «-e» A '13, '18 | *-ā* A 2, 12, 28 | *-ā* A

'52 || **+filè(t)** ...: *filè* No 1; To 6, 7, 73 (var. *-ā*), 94 (2051, var. *-e*); Mo 1, 20, 37, 41, 42, 64; S 10 (2051, var. *-é*), 13 (2051, var. *-e*), 29, 36, 37; Ch 16-28, 43, 63, '64, 72; Th '2, 24, 25 (2051, var. *-é*), 43-54 (2051, var. *-e*), 62-72; Ni 1, 90, 107, 112 (var. *-é*); Na 44, 49, 69, 101, 112, 127, 129, 130, 135; Ph 6, 15, 33, 37, 42, 45, 54-81, 84, 86; Ar; D 7-25, 30 (2051, var. *-é*), 36-58, 64, 84 (var. *-é*), 94, 101-120, 123; W 1, 13, '39, '56; H 8, '39, 46, 49, 53, 67; L 2, 14, 35, 61, 116; Ve 40, 47; My 1; Ma 1, 2, 20, 24, 29, 35, 39, 40, 43, 46; B 4-7, 11, 22-30; Ne 16-26, 33-43, 49, 63-69, 76; Vi 2, 16, 18, '21, 25, 35, 46 | «filet» To 37, 39 | *filè/fě-* Ni 36, 38; W 59 | *fi-* Na 1, 19, '20, 23; Ph 16, 53; H 37 (var. *-é*); Vi 43 | *fě-* H 2, 21, 27, '28, 38 | *fi-/fě-* Ni 93 | *fě-/fě-* Ni 85 | *fū-/fě-* Ni 20 | *fā-* Ni 11 (var. *-é*) | *fě-* Ni 19, 61 | *filè/-e* Ne 44 | *-e* D 132 | *-e* (*-ā*) A 7 | *-ey* Vi 27 | *-ey* Vi 22 | *-ay* W 63 (var. *fě-*) | *-ā/-ě/-ě,* No 2 | *-ě,* To 2.

II. **+fi(y)è(t)** ...: *fiyè* Ma 51; Ne 9 | *fyè* B 28 | *fyé* Ne 11³.

¹ Qqs compl^{ts} viennent de la q. 504 «le tendeur et son attirail». On a comparé les rép. obtenues avec celles de la q. 2051 «filet de pêche (différentes espèces)». Lorsque le mot n'apparaît que dans cette dernière q., le pt figure en italique dans le tableau.

² D'après FEW 3, 537, 'filet' est issu, par changement de suff., de 'filé', part. passé substantivé de 'filer'. Dans les faits, il est difficile de distinguer partout les formes qui se rattachent à 'fil-é' (*-é --- -é --- -ā*; v. ALW 2, not. 76, a) de celles qui se rattachent à 'fil-et' (*-é --- -ā --- -é*), ce qui explique la présentation du tableau.

³ Ajouter 'harnais' (ADD. a, 1°), qui en certains pts possède le sens général de 'filet'. — Verbe utilisé pour traduire *mettre* (des filets): 'mettre' en gén., mais: 1° *+monter* W '56 (ou 'mettre'); H 49; 2° *+poser* A '18 («-e»); Vi 37; 3° *+bouter* Na 6; 4° *+stinde* Ph 42 (ou 'mettre'); 5° *+tinki*, *-er*: *tēki* Ni 17; Na 30; *tēkē* Ve 1. FEW 13/1, 201b *tēndī-care. Les pts où on a obtenu une réponse du t. 'tendre des filets' (emploi transitif de 'tendre', à distinguer de 'tendre (aux oiseaux)'), figurent à la not. 177-178, n. 1, sous 1°; en qqs

autres pts, on répond par 'tendre au(x) filet(s), au *+hèrna*, au *+rihè* ...' (formes aux not. 177-178) To 48, 58, '71; Mo 9, 17, 64; Ch 61, '64 (et 'tendre aux oiseaux'); Ni 107; Na 22, 79, 84 ('pour prendre ---'), 116 ('pour tendre ---'), 129 (id.), 135; D 25, 94, 120 (dans 't. aux oiseaux au filet'); H 37; Ve 32; Ma 2, 19.

ADD.¹ a. Espèces de filets.

1° Filet à une nappe utilisé pour la tenderie aux alouettes; c'est le filet le plus simple et le plus grand (25 à 45 m de long et jusqu'à 3 m de haut). **+firt-djus**, **+firt-**, **+virdju**²: *fīrgū* W '8, '9; L 19, 87, 114; *-ā* H '42; *fīrgū* Ve 32; *vīr-* Ve 6.

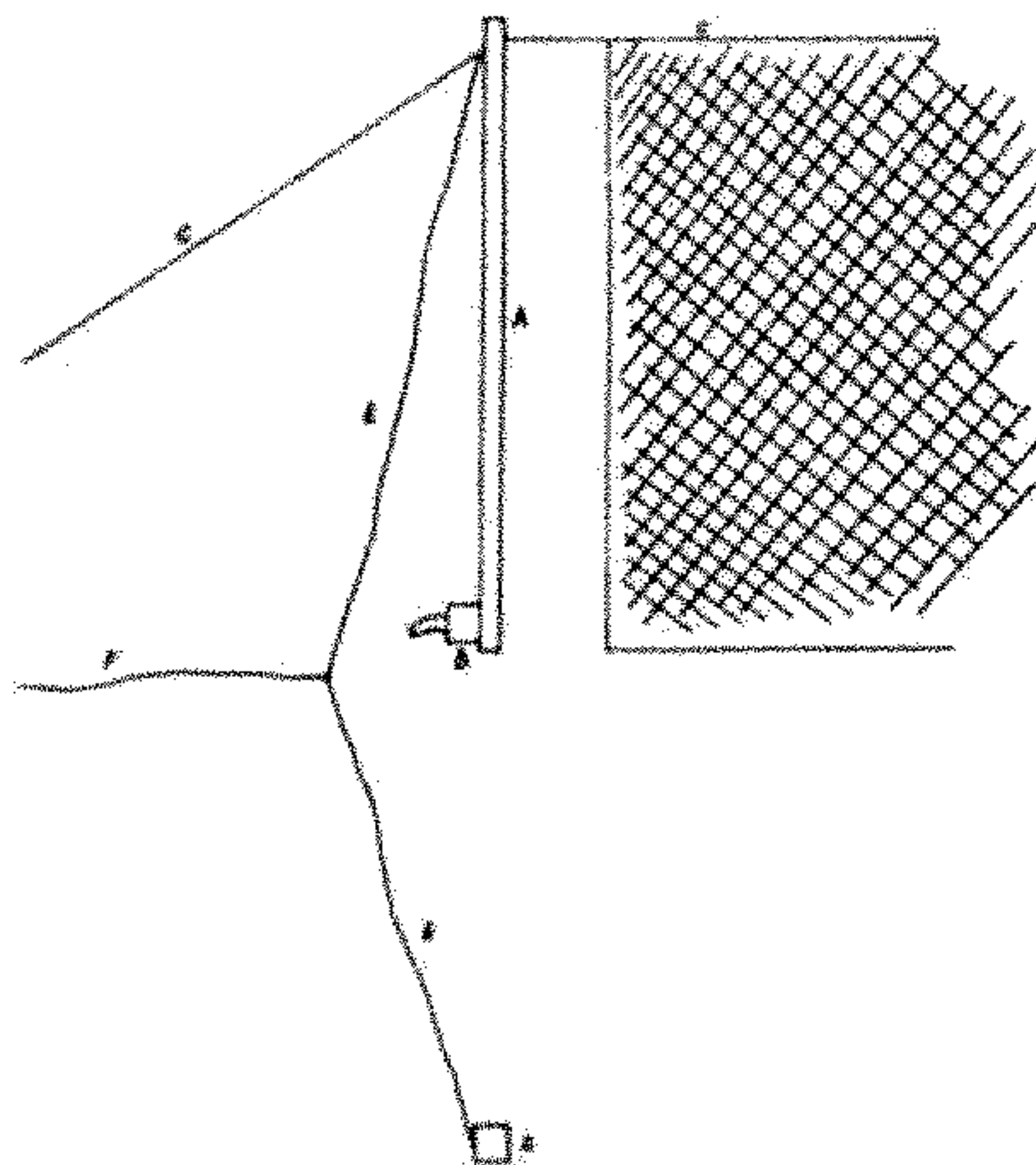

Fig. 9. Vue aérienne d'un *+firt-djus* (filet à une seule «nappe»): A. *+li bouïrson*; B. *+li plantchète*; C. *+li câbe*; D. *+li pikèt*; E. *+li creùh'lâde*; F. *+li hetchant*.

KAYE I, 352 (dessin de l'auteur).

2° Filet à deux nappes placées parallèlement dans le sens de la longueur; un dispositif permet de refermer les deux nappes l'une sur l'autre. La longueur des nappes varie entre 7 et 8 m, leur hauteur entre 1,5 et 2 m. C'est le filet le plus commun. **+(h)èrna**, **+(h)ar-**³ ...: *hèrna* W '8, '9, '42, 66; H 1, 50, 67; L 1-29, '32, 39-87, 101-116; Ve 1-39, 41, 44, 47; My 2-4; Ma 3-9, 19, 20; B 2-5; *har-* Ve 42; Vi 16; *èr-* Na 109; *er-* To 7; *ar-* To 27, 37; *-ā* No 3.

3° Filet à une nappe, de petite taille (4 à 5 m de long et 70-80 cm de hauteur de piquet), utilisé pour tendre dans les jardins et les bois, ou en fraude. **+rihè**, **+ri-**⁴ ...: *rihè* H 67, 68; L 113-116; Ve 6, 40, 41 (ou *rū-*); *-ē* Ve 37, 39, 44; *rihè* Ve 26; *-è* Ve 24; *-e* Ve 31, 32, 34; *-χē* B 2, '3⁵.

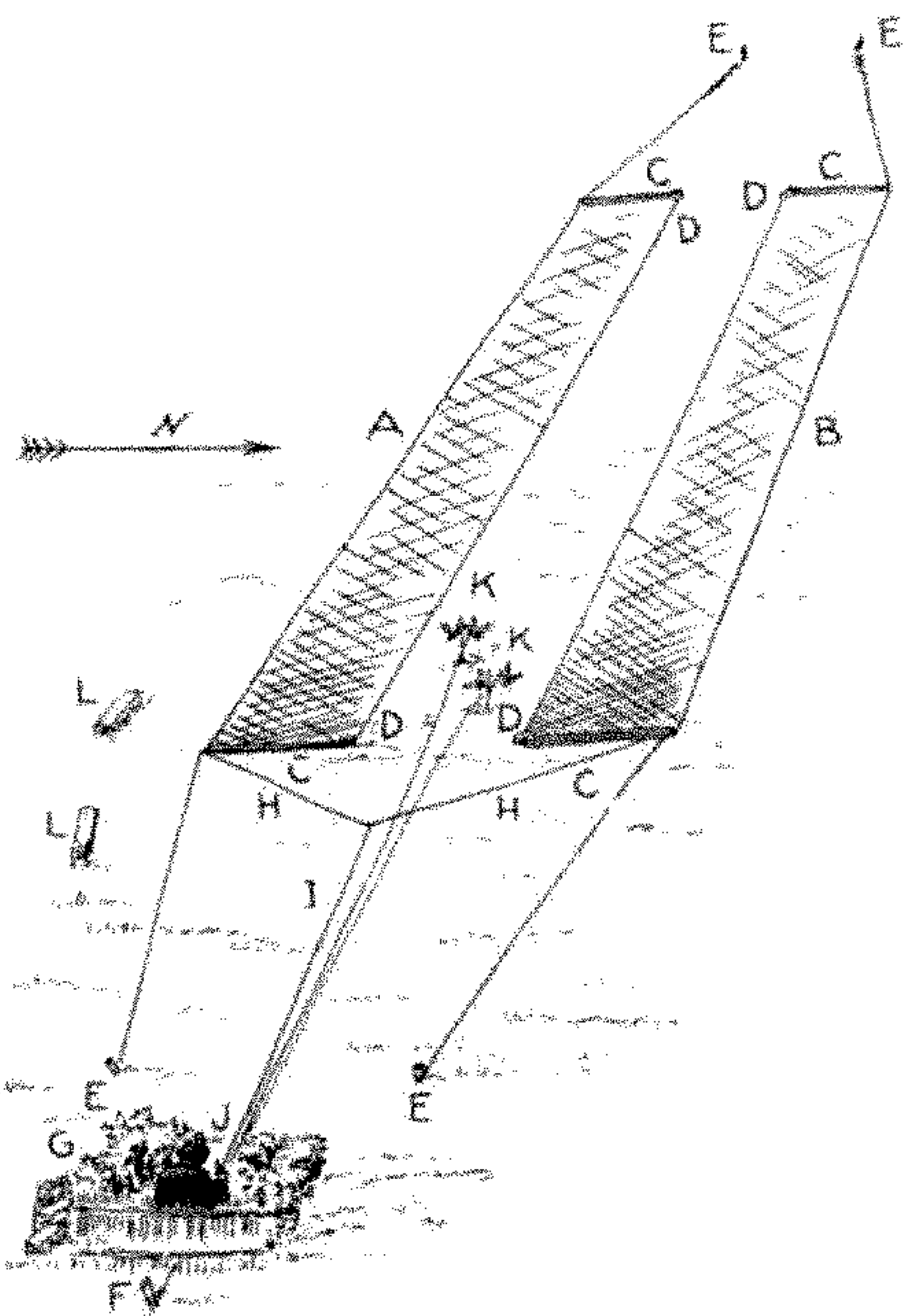

Fig. 10. Vue aérienne d'un *+herna* (filet à deux «nappes») actionné par un tendeur dans sa *+houbète*: A. *+prumire pèce* (celle qui «part» la première); B. *+deuzinme pèce*; CCCC. *+boissons*; DDDD. *+plantchètes*; EEEE. *+pàs*; F. *+pàs di dri*; G. *+houbète* ou *+barake*; H. *+creûh'leüre de sètchant*; I. *+sètchant*; J. *+tindeû* tenant le *+sètchant* par le *+bwès de sètchant* (v. aussi fig. 12); K. *+mowes*; L. *apèles*.

Arch. MVW 21166; cf. DL, fig. 340.

β. Parties du filet⁶.

1° Les nappes: il y en a une ou deux selon le type de filet. a. *+pèce*⁷: *pès* W '8, '9; L 19, '32; Ve 24; b. *+gordène*⁸ ...: «*gordenne*» My 1; -èn Ve 40; c. *+boûsse*⁹: *bûs* L 7.

2° Les tiges de fer¹⁰ auxquelles est fixé le filet, grâce au câble. a. *+boû(r)son*¹¹ ...: *bûsô* W 1; L 19, '32, 114; B 2, '3; -ô Ve 6; -ô Ve 26; *bûrsô* W 66; L 45, 87; -ôⁿ L 61; *bûrsô* L 39; b. *+ponçon*¹²: *pôsô* B 2-'3 (deux par filet); c. 'barre de fer'¹⁰: *bâr de fêr* To 24 (*pou tnir el file*); c. 'fourche de bois'¹⁰: *fôc di bwè* Na 127 || d. *+èsse*¹³: *ès* Na 116.

3° Les «planchettes», enfoncées dans le sol et percées en leur sommet d'un trou dans lequel s'insère la tige. *+plantchète* ...: *plâcèt* L 19, 39, 87, 114; My 1; *plâⁿ* Ve 26; *plô-* W 1.

4° Les piquets, enfoncés dans le sol et retenant le câble qui soutient le filet (et la corde servant à fermer le filet, s'il s'agit d'un filet à une seule nappe). a. *+pikèt*: *pikè* Na 116 (~ *d ataç*); W 1; L 19, 87, 114; Ve 26 (~ *d cès*¹⁴); B 2, '3; b. *+pâ*¹⁵: *pâ* Ve 40.

5° Le ressort qui tend le câble. *+r'sôrt*: *rsôr* L 87.

6° Les crochets servant à fixer le filet au sol. a. *+croc'*: *kròk* L 114; *+crotchèt*: *kròcè* L 87; b. *+avèt*¹⁶: *avè* Na 116.

7° Les cordes servant à fermer le filet (v. ci-dessous, fig. 17). a.¹⁷ *+tirant* ...: *tirâ* L '32, 114; -â_n Ve 26; -â Ve 6; -ô W 1; *+tirace*: *tiras* L 19 (*+po sètchî*); b. *+hètcheû*¹⁸: *hècè* L 45; c. *+cwède*, *+cwade*: *kwèt* W 1; Ve 40; *kwat* Ni 28; d. 'ficelle': *fisèl* To 24 (*+pou satchî, l' filet*); e. *+creûhê*¹⁸: *krêhê* Ve 26.

¹ Les rép. proviennent de la q. 503, ainsi que de la q. 504 «le tendeur et son attirail». On n'indique pas leur origine. — Les notes ne font que commenter brièvement les mots; pour plus de détails sur les espèces de filets, leurs parties et leur utilisation, v. M. KAYE, EMW 14, 1978-1979, 347-366 [= KAYE I] et EMW 15, 1980-1981, 48-71 [= KAYE II].

² V. KAYE I, 347 sv. (parties d'un *+firt-djus*) et II, 54-58. — Précisions fournies par les tém.: (nombre de nappes) *+ine seule pèce* W '8, '9, une «pièce» L 114, mais deux «pièces», *+ki r'clape* [sujet sing.: filet] H '42; — (grandeur) grand H '42; L 87, le plus long L 114; — (oiseaux capturés) *+po lès-alôyes* L 19, *+po haper lès-ârwètes* W '8, '9, pour les alouettes L 114, mais pour les *+tchâpin.nes* [grives] L 87; — (méthode) pour «tendre au vent» Ve 6: parce que la tenderie au *+firt-djus* «demande un vent assez violent [...] qui aide à *+fê bahi lès-ouhês* [littéral¹ 'faire baisser' faire voler au ras du sol] et [...] à rabattre le *+firt-djus*» KAYE II, 55; c'est à la même technique que se rapporte l'expression *+tinde a l' rizâde, sins hâye* L 7 (où le filet est dénommé *+herna âs-âlouwètes*: v. la note suivante). V. DL *+rizer* (F; Heure-le-Romain [L 14]) frôler, effleurer: *+l'âlouwète rise li tère, èle passe al rizâde* et comp. KAYE II, 55 *+a razâde*. — Pour *+firt-djus*, propr^t 'frappe-bas' (parce que le filet, en se rabattant, plaque les oiseaux au sol), v. DL et FEW 3, 466b *ferire* (à distinguer de wall. *fêrlongue* [lire: *fêr-*], qui est malm. et dont le sens est 'fronde', cf. GRANDG. II, 525).

³ V. KAYE I, 352-356. — Précisions relevées par l'EH: (nombre de nappes) *+a deûs pârtiyes* W '8, '9, à deux «pièces» qui se rejoignent L 114; — (grandeur) grand filet

(souvent par comparaison avec le type 3^o) Ve 31, 37; B 2, '3, 4 (très grand), mais petit filet (par comparaison avec 3^o) H 67, filet de 1,5 m ou 2 m No 3; — (oiseaux capturés) *+po haper lès péssons, lès djadrènes*, etc. W '8, '9, pour les petits oiseaux Ve 24. — Littéral^t 'harnais'; v. FEW 16, 203ab *hernest, et comp. le sens dér. 'attirail du tendeur' (not. 184, B). V. aussi 'harnais' filet de pêche (not. 194, n. 1). — Il arrive que le mot ne désigne pas un filet déterminé, mais ait le sens général de 'filet'; on distingue alors plusieurs espèces de 'harnais' (= +h.): 1^o +h. *a l' hâye* Ve 24 (+one pèce [sur les deux] *ki fêt boûsse*, littéral^t 'qui fait bourse', c.-à-d. qui n'est pas tendue, pour envelopper la haie); +h. *a l' hâye* L 19 (+po lès *tchêrdins, sizêts, gorés, péssons*). Le 'h. à la haie' correspond au filet décrit sous 2^o: le tendeur plante en effet une haie contre une des deux nappes du filet (celle qui n'est pas tendue), appelée pour cette raison *+pèce à l' hâye* (v. ADD, β); — 2^o +h. *às p'tits-ouhês* L 7 (+eune boûsse èt eune plate pèce, littéral^t 'une bourse et une plate pièce', une nappe tendue, l'autre non); c'est le même filet que le précédent; — 3^o +h. *às-âlowètes* L 7 (seul^t +eune plate pèce); c'est un filet semblable à celui qui est décrit sous 1^o: v. la note précédente pour son utilisation; — 4^o +plat h. Ve 24 désigne un filet du type 1^o; — 5^o +h. *a l' corote* L 113 est donné comme un synonyme de *rihê*: l'appellation *+a l' corote*, propr^t 'à la rigole', s'explique par le fait que le tendeur creuse fréqu^t une rigole dans laquelle il dépose le filet roulé pour le cacher (v. KAYE II, 51); — 6^o +h. *a l' rôye* L 101, propr^t 'au sillon', doit être synonyme du précédent.

⁴ V. KAYE II, 50-54. — Précisions fournies par les tém.: (taille) petit filet (souvent par comparaison avec le 'harnais'; v. la note précédente); — (nombre de nappes) *+simpe filèt a one gordène ki n' ruclape ku d'on costé* Ve 40, filet simple Ve 26, 44, à une «pièce» L 114; — (oiseaux capturés) *+po tchêrdès èt sizêts* Ve 6, pour bouvreuils et chardonnerets L 114. — V. DL, FEW 10, 330a *rête*, et comp. le sens 'filet de pêche' du simple et du dér. (not. 194, sous 7^o). V. aussi la note suivante. — Le *+rihê*, *+ri-* est fréqu^t utilisé pour «tendre à l'eau», espèce de tenderie qui convient particulièr^t

pour capturer les tarins: le filet est placé près d'une source ou d'un ruisseau où les tarins vont se désaltérer, ou bien le tendeur installe, dans le champ d'action du filet, un bac rempli d'eau (v. KAYE II, 5). C'est à ce type de tenderie que réfèrent: 1^o *+tinde à poté* L 116: v. DL *+poté* flaque; 2^o *+t. a l'abeûre* Ve 32: v. DL *+abeûre* boisson, breuvage d'un animal (surtout oiseau); 3^o *+t. ô richot* ou *+a l' campagne* Na 109: v. PIRS. *+richo* petit ruisseau.

⁵ Aj. *+reûse* W '42, fourni sans définition, à comp. avec DL *+reûse*, synonyme. *+cou-d'-bonnèt* ou *+cou-d'-tchapê*, *+cabonète* (F) filet attaché sur un fond de chapeau pour transporter les oiseaux en vie (v. ci-dessous, fig. 12). V. FEW 10, 329b *rête* et ajouter le second t. FEW 2/2, 1515b *cûlus*. Autre mention de *+cabonète*: v. ALW 5, not. 101 BONNETS.

⁶ V. KAYE I, 347-352 (description d'un filet à une nappe, le *+firt-djus*) et DL, s.v. *+hèrna* (description de ce filet, à deux nappes).

⁷ FEW 8, 338a: mfr. *pièce de reiz* pan de filet (1390, Lac) et mentions dialectales auxquelles on ajoutera les formes w.; le mot 'pièce' est usité dans ce sens en fr. rég.: v. la description des filets dans les n. 2-4. — On distingue: la *+pèce a l' hôte* Ve 26, littéral^t 'pièce à la haie', et la *+plate pèce* L 7; Ve 26. Pour le sens, v. n. 3.

⁸ Littéral^t 'courtine', dont le sens originel est 'rideau' (ALW 4, not. 39, qui donne une forme *+gordène* pour My 1). Porter les formes w. près de frm. *courtine* filets tendus autour de piquets fixés dans le sable, FEW 2/2, 1237a *cortina*.

⁹ Littéral^t 'bourse', qui s'applique à la nappe non tendue du *+hèrna* (comp. *+pèce ki fêt b.* Ve 24); c'est donc l'équivalent de la *+pèce a l' hôte* de Ve 26 (v. n. 3 et 6).

¹⁰ Elles étaient autrefois en bois (d'où c); la partie supérieure de ces tiges est entaillée (d'où, sans doute, l'appellation 'fourche'); c'est dans l'entaille que se loge le cable (KAYE I, 348).

¹¹ V. DL *+boûsson* chacune des quatre barres [J.H. pensant à un filet de type *+hèrna*; deux pour les deux autres sortes de filets décrits sous α] servant à tendre le filet de l'oiseleur. FEW 15/2, 13a, frq. *bultjo.

¹² Littéral^t 'poinçon', dont le sens n'a pas été précisé par le témoin.

¹³ V. PIRS., s.v. *filé*, et ajouter le sens FEW 11, la S.

¹⁴ Littéral¹ 'piquet de tête'; comp. *+pâ di dri* ('pal de derrière') sur la fig. 10.

¹⁵ V. ci-dessus, fig. 10; FEW 7, 524a-525a palus, -i.

¹⁶ Comp. les sens relevés par FEW 16, 111a *haf.

¹⁷ V. FEW 6/1, 399b martyrism ('tirant') et comp. les sens notés pour 'tirace' (-asse), *ibid.* 402a.

¹⁸ Dér. en '-oir' de *+hètchî* tirer, var. de *+hièrtchî*, *+hèr-*, FEW 4, 433a *hīrpīcare. Mention du verbe à la not. 16 DÉNICHER, B, 9.

— Comp. KAYE I, 352 *+hètchant* et ajouter DL *+sètchant*, de *+sètchî* tirer.

¹⁸ Littéral¹ 'croiseau'. Il s'agit de la corde fixée aux *+boû(r)sons* (type non relevé à Ve 26) antérieurs des deux nappes, dans le cas du *+hèrna*, à un *+b.* et à un piquet, dans le cas d'un filet à une nappe; c'est à cette première corde qu'est attachée la corde sur laquelle tire le tendeur (le *+tirant*, la *+tirace*, le *+hètcheû*, *-ant...*). — Comp., ci-dessus, fig. 10, *+creûh-leûre de sètchant* ('croiselure') et KAYE I, 351-352 *+creûh-leûre*, *+creûh-lâde* ('croiselade') ou *+traverse*. — V. les sens enregistrés par FEW 2/2, 1378b crūx.

182. GLU (carte 96)

Q. G. 1797 «de la glu (pour prendre les oiseaux)».

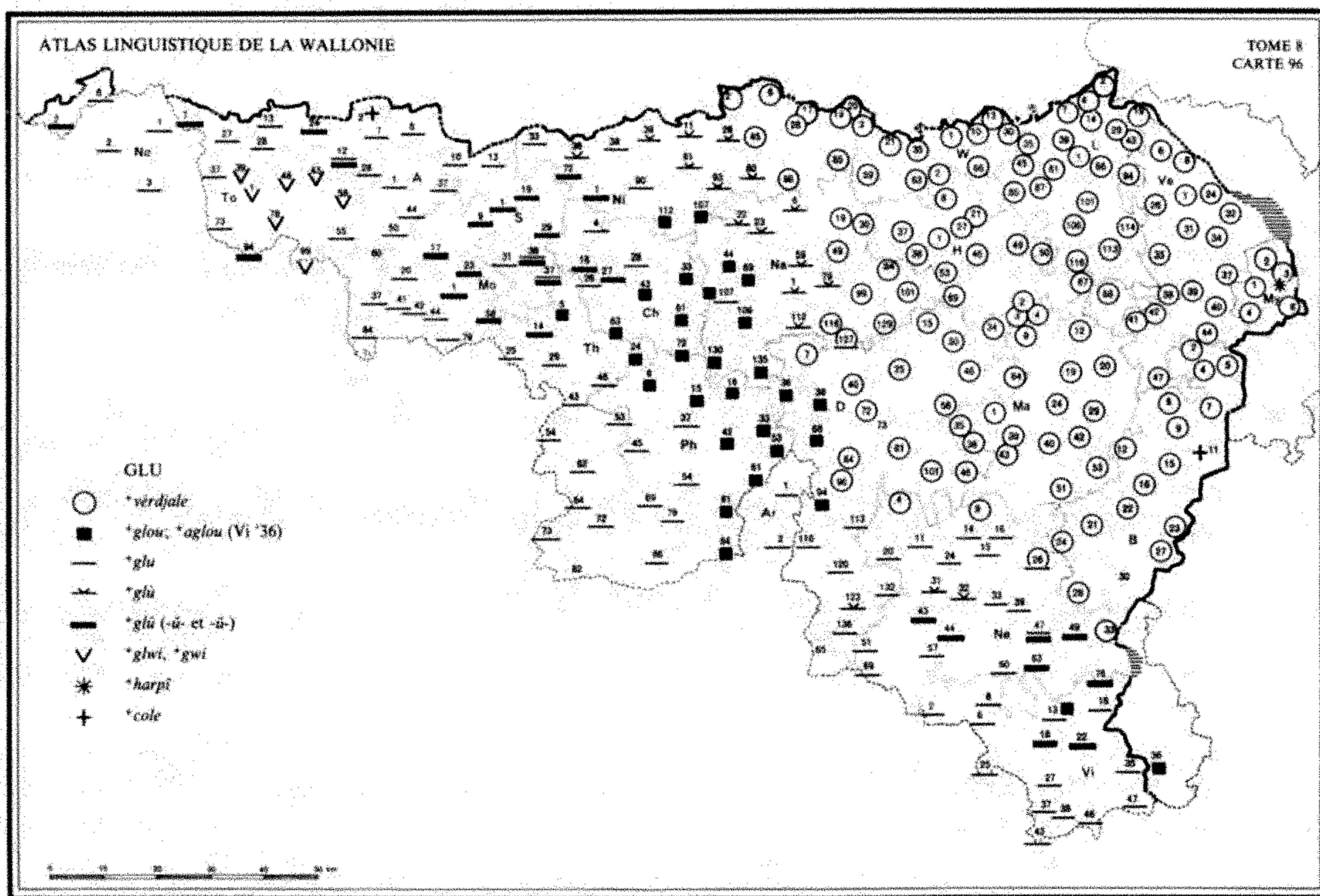

L'est appelle la glu par le mot *+verdiale*, qui a d'abord désigné les gluaux avant de s'appliquer à la substance dont ils sont enduits. Ailleurs, on relève 'glu', souvent masc. Noter la forme *+glou* (o.-namurois et un pt gaum.) et

sa var. *+aglou* (un pt gaum.); les formes diphtonguées *+glwi*, *+gwi* du Tournaisis.

A.¹ *+verdiale* ...: *vergal* en gén. (v. la carte) | *ver-* Ni 19, 20.

B.² I. a. **+glou**...: *glu* Ch 33, 43-72; Th 5, 24; Ni 107, 112; Na 44, 69, 107 (E. Wartique, mais *glu* L. Verhulst), 109; Ph 6, 15, 33, 42, '49, 53, 61, 81, 84; D 36, 38, 68, 94; Vi 13 (ou *glu*) | *glù* Ph 16 || b. **+aglou**³: *aglu* Vi '36 (+dè l'~).

II. **+glu**, **+glù**... **+glû**: *glu* passim (v. la carte) | *glù* Na 1, 22, 23, 79; D 123 | *glâ* Ni 11, 26, 36, 39, 61, 80, 93; Na 6, 59, 112; Ne 31, 32 | *glû* Mo 1-17, 23, 58; S 1, 29; Th '2; Ni 1; Ne 43; Vi 18 | *glu/glû* S 36, 37 | *glû* To 2, 7; S 19; Ch 16, 27; Th 14; Ni 72; Ne 44, 47 (J.-M. P.), 49, 63, 76; Vi 22 | *glû_a* To 24; A 12 (ou *glu* selon enq.) | *glûw* To 94.

III. **+glwi**, **+gwi**...: *glwi* To 39, 43, 48 | *gwi* To 1, 58, 78 (-i), 99⁴.

¹ FEW 14, 502a *virgella*. Au sens 'glu', le mot est précédé de l'art. partitif 'de la' (ALW 2, c. 4), et l'emploi spécial de 'tendre' en B.R. (v. not. 177-178) permet l'utilisation du mot dans l'expression 'tendre à la vergelle' (notée en qqs pts); pour le sens 'gluau', v. n. 4.

² Genre: le mot est le plus souvent masc., mais il est fém. à No 2; To 13, 28, 37, 94; A 12; S 29, 37; Ch 26, 28, 33, 43; Th 24, 62, '77; Ni 1, 26, 36, 61, 80, 90; Ph 37, 53; Ar; D 113, 123-136; Ne '23, 31-63, 69; Vi; il est masc. ou fém. à No 1. — Sur le plan phonétique, le timbre *u* de la voy. dans une zone assez vaste à l'o. du domaine propr^t w. et en deux pts

gaum. surprind. L'hypothèse d'une conservation du *û* latin de *glūtem (class. glūten, -inis) n'est pas vraisemblable. Comme la zone **+glou** du nam. est assez proche de la zone occidentale de **+plome** plume (ALW 1, c. 74), on pourrait songer à une influence sur 'glu' de 'glume' **+glome**, -ou-... gomme de cerisier (v. vol. ult.), déverbal de 'glumer' (glūtinare). D'après Wartburg, les formes pic. du t. **+glwi**, **+gwi** seraient dues au croisement de 'glu' et de 'glui' (FEW 2/1, 793a *clōdiu-).

³ Agglutination de l'art. défini: **+la g.** > **+l'ag.**

⁴ Autres réponses: 1° **+cole** A 2; B 11; — 2° **+hârpi** My 3 (où on connaît aussi A): 'harpois' poix, FEW 16, 174a *hart; — 3° **+hâstin.ne** ('de la ~') Ma 40 (à Hotton). Propr^t '(du) gui' (v. FEW 16, 559b mistel), parce qu'on extrait la glu notamment des baies de gui. — Compléments. Les gluau s'appellent: **+baguètes** ('de glu') A 60; Ch 26 (-et), 63; Na 107; **+vèdjes** H 27 (de bouleau ou d'acacia); **+vèrdjales** D 7, 25, où on connaît aussi 'de la v.' de la glu; **+baston** ('de vergelle') B 16; **+épiyons** ('de glu') To 7 (tiges de blé enduites de glu; les oiseaux viennent pour manger l'épi). Dimin. en '-on' de 'épi', FEW 12, 173a spīca. — Fabrication de la glu: à H 27, on la fait avec de l'huile de lin bouillie (cf. de même BAL §47). Comp. le procédé exposé par REM., *Gloss.* («seconde» écorce du houx qu'on met pourrir à la cave) et v. ci-dessus **+hâstin.ne**.

183. CAGE (carte 97)

Q. G. 1015 «une cage d'oiseau».

Au s. et en qqs pts de l'o., on connaît 'cage' sous des formes empruntées au fr.; on y comparera **+tchêve**, aboutiss^t w. de lat. *cavea*, conservé au sens 'cage à volaille' (vol. ult.). En trois pts gaum., 'cage' connaît un dér. 'cageolette'. Dans le reste du dom., les formes résultent de *caveōla* (> afr. *jaiole*, fr. *geôle*). On remarquera: 1° la conservation de l'occlusive sonorisée à l'initiale (**+ga-**, **+guè-**, **+gui-** et non **+dja-**..., sauf en qqs pts de l'o., où la palatalisation est récente); 2° le maintien de l'hiatus: comp. ALW 1, c. 66 MÛR; 3° la

présence de formes en **-oûle** (aboutiss^t régulier de *-eōla* en w.), à côté de formes en **-ole**, **-ôle**, qui paraissent empruntées¹: comp. not. 75 ROSSIGNOL.

Autres rép.: 'prisonnière' (au n.-e.) et 'volière' (précisions dans les notes).

◆ ALF 194; BRUN., *Enq.* 216.

A. 1.² a. **+cadje**, **-â-**, **-è-**...: *kač* D 123, 132; B 16; Ne 31, '38, 44, 47, '50, 60, 76; Vi 2, 8, 22 (qqfs, ou *kağòlèt*), 25, 37, 43-47 | *kağ* D 136; Ne 26, 32, 43, 49, 51, 63-69; Vi 6, '36, 37, 38 |

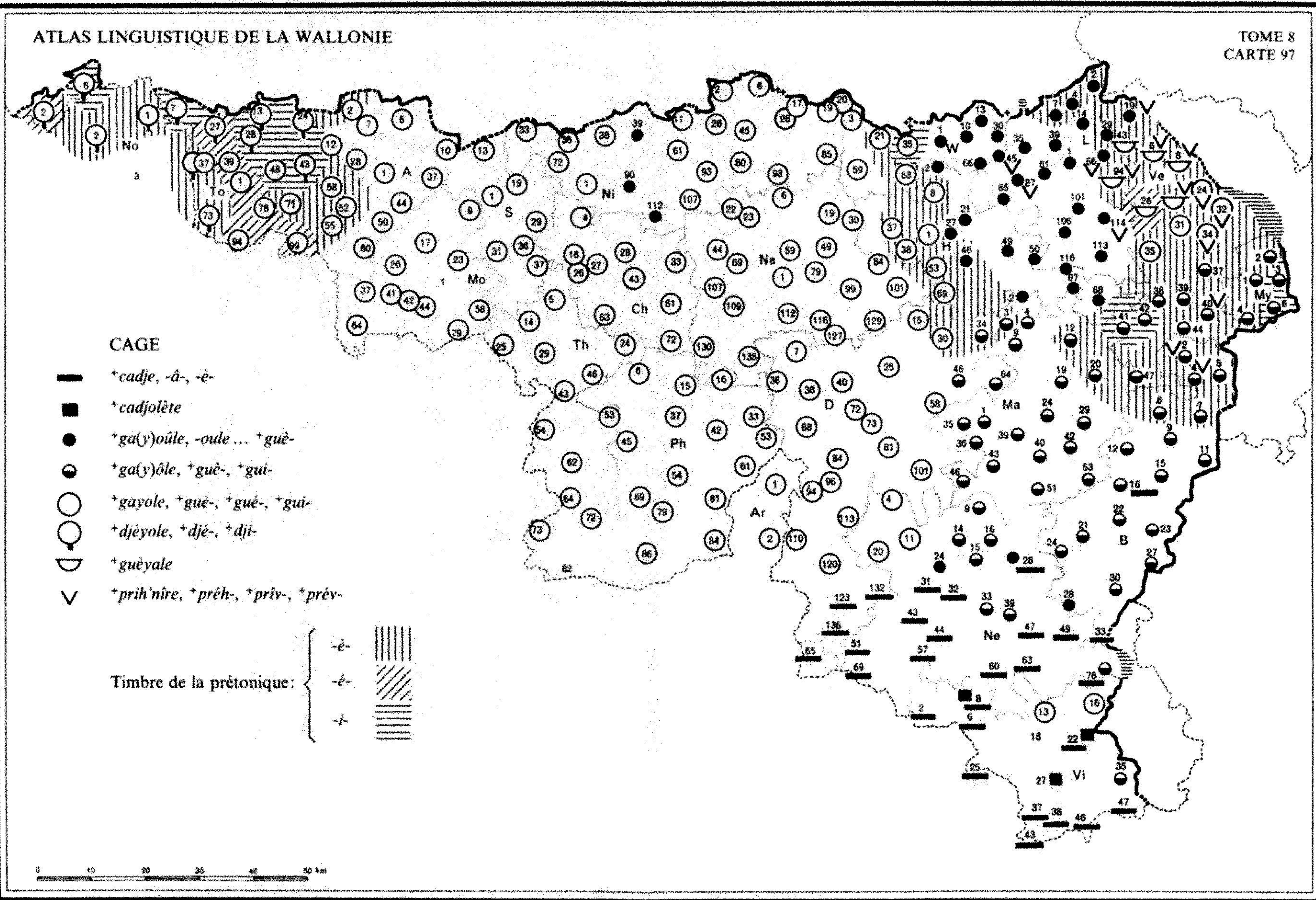

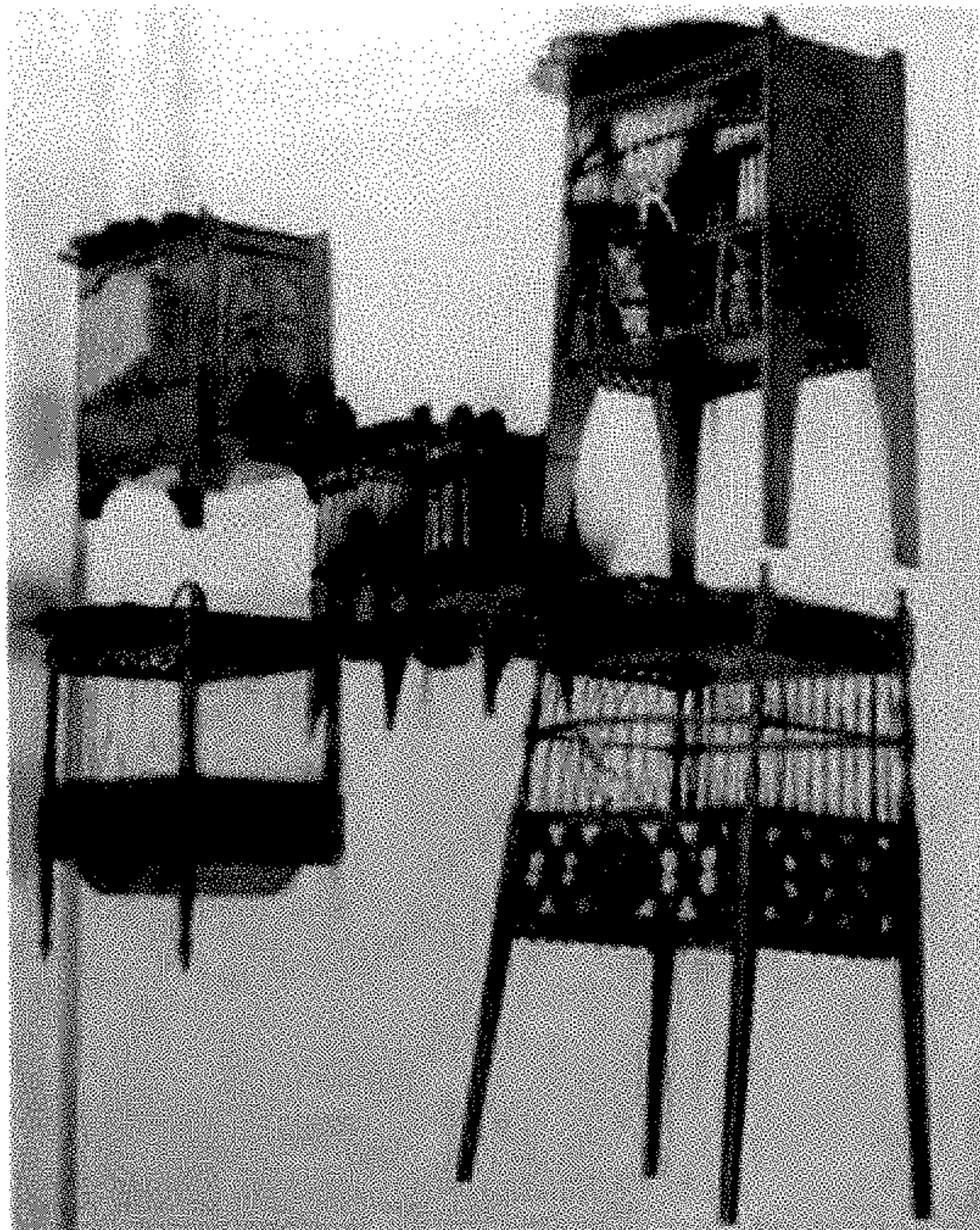

Fig. 11. Cages.
Arch. MVW 79957; cf. DL, fig. 313.

kāğ Ne 57 | «cādje» D '129 | kēč B 33 ||
b. **+caje, -ā-** ...: kaš To 27 | kaž No 3 | «cage»
To 37 | kās Ch 16; Th 64.

2.³ **+cadjolète**: kağòlèt Vi 8, 22, 27.

A'.⁴ **+ga(y)ouïe, -ouïe** ... **+guè-**: gayūl W 1,
'8, '9, 10, 13, 30, '39, '42, '56, 66; H 2, 21, '28,
67, 68; L 1, 14, 35, 61-85, 101, 106-114; Ma 2;
B 28, '32; Ne 24, 26 | ga.ūl H 27, 49, 50; L 45,
87, 116 | _wūl L 39 | gayul Ni 39, 90, 112 |
gèyūl H 46; L 2-7, 19, 29, '32.

II. **+ga(y)ôïe, +guè-, +gui-** ...: gayôl D 46,
64; Ma 1, 9, 19, 24-53; B 9-23, 24 (ou -ôl), 27,
30; Ne 9, 14-16, '17, 33, 39, 76 (gar-); Vi '21 |
ga.ôl Ma 4 | gaywòl Vi 35, '36 | gèyôl D 34; Ve
37-40, 44, 47; My 1, 2, 4; Ma 12, 20; B 2-7 |
gè.ôl Ma 3 | giyôl Ve 41, 42; My 3, 6.

III. a. **+gayole, +guèyole, -ale** ... **+gué-, +gui-**:
gayòl A 1, 7, 12 (-àl q. 504; v. gèyòl), '20, 28-
50, 60; Mo (lac. à Mo 1); S; Ch; Th (lac. à Th
82); Ni 1-11, 17 (-ôl), 19-38, 45-85, 93, '97, 98,
'102, 107; Na; Ph; Ar 1, 2 (gā-); D 7-25, 36-
40, 58, 68-120; W 3, 59; Ne 4, 11, 20, '23; Vi
13, 16 | gè- To 37, 58, '71; A 2, 12 (ou gi-
selon enq.; v. gayàl), '13, '18 (gê-), '52, 55; D
30; W 21, 63; H 1, 8, 37, 38, '39, '42, 53, 69;
Ve 24, 31-35 | -al L 43, 94; Ve 1-8 | gèyòl To 1
(ge-), 39, 78 (-ol), 94 (var. gèyol q. 504), 99 |
_yal Ve 26 | giyòl W 35, '36 | «guiol» A 12 (ou

gè-) | giyol To 48. || b. **+djèyole, +djé-, +dji-** ...:
gèyòl No 1, 2 (d'ye-); To 37, 73 (-è.ol; var.
gèyòl q. 504) | gè- To 2, 27 (-yòl) | gèi- To 6, 7,
13 (-ôl), 24, 28 (-ôl), 43 | «djiol» A '10.

B.⁵ **+prîh'nîre, +préh-, +prîv-, +prév-** ...:
prîhnîr L 19; Ve 1, 24, 32, 34, 40 | prih- L 114;
Ve 6 | prîχ- L 94; Ve 8; B 2, '3, 4 | préh- L 66,
87 | prîv- L '32 | prév- L 45.

C.⁶ **+volîre** ...: volîr L 45, 66; Ve 1; Ma 24 |
-lyér Na 67.



Fig. 12. Tendeurs avec la **+préh'nîre** et un **+cou-d'-tchapè**
(v. not. 181, ADD., n. 5) (Grivegnée, 1927).
Arch. MVW 18945.

¹ Même opposition en fr. entre la forme ancienne *rossignuel* (-eōlu) et la forme moderne *rossignol*, entre *rojuele* (-eōla) et *rougeole*; v. FOUCHÉ, *Phon.* 232-3.

² FEW 2/1, 552a cavea.

³ V. MASS. et *Gloss. St-Lég.* **+cadjolète** petite cage. — Le t. 'cageole' (dont dérive le gaum. 'cageolette') est un diminutif de 'cage' au même titre que 'cagette', '-otte', etc. (v. FEW 2/1, 553a cavea). On remarquera que fr. *cajoler* (= 'cageole + -er') figure pourtant sous 555ab caveōla, auprès de afr. *enjaioler*, fr. *enjôler*, et des formes dialectales correspondantes, lesquels viennent effectivement de caveōla (= 'en- + jaiole + -er').

⁴ FEW 2/1, 554b-555a caveōla. — Les dictionnaires confirment les formes de l'EH; DELM. et SIG. **+gayole** comblent la lac. de Mo 1; MAES donne les formes **+djé.ole, +dji-, +djole** (EH: *djiyole*); le *Gloss. St-Lég.* ajoute **+gayouïe**, MASS. et LIÉG. **+gayôïe**.

⁵ Plusieurs rép. viennent de la q. 504 «le tendeur et son attirail» (pts en italique): la 'prisonnière' est en effet la grande cage où le tendeur enferme, sur le lieu de la tenderie, les oiseaux qu'il veut conserver. Cette précision a été explicitement fournie à L 45, 94; B 4. FEW 9, 355a *prēhēnsio*. — Le bois grâce auquel le tendeur transporte les *prīh'nīres* sur son dos est le *hāsplē* [suff. '-eau' ou '-et'] Ve 24. V. DL *hāsplēt* et ajouter le sens FEW 16, 177a *haspil*.

⁶ Précisions: grande cage où l'oiseleur enferme [chez lui] les oiseaux pris Ma 24; volière L 45. — FEW 14, 602a *volare*.

⁷ Autres rép.: 1° *lāssète*, -â-: *lāsèt* B 2, '3; *lā-* Ve 1. Le mot doit désigner une très petite cage; le sens propre est 'petite boîte' (ALW 4, 281b); — 2° *èjin'wè*: *èžinwè* Ch 61; Ph 16. Précisions: cage d'oiseau avec une bourse au-dessus pour mettre les oiseaux pris Ch 61; cage à claire-voie où se trouve l'oiseau qui sert d'appât Ph 16. Comp. 'engign-oire': mfr. *engignoire* trébuchet pour prendre les oiseaux, FEW 4, 686b *ingēnium* et v. BAL §47, fig. 21; — 3° *gayole d'atrape* D 38; *guè.ole inveuc trape* To 37 (les deux rép. venant de la q. 501 «piège à oiseau»). V. PIRS. *gayole d'atrape* cage pour attraper les oiseaux, DEPR.-NOP. *g.-atrape* cage avec une ouverture au-dessus qui permet à l'oiseau d'entrer, non de sortir [trébuchet]. V. aussi la descrip-

tion de *guiyôle* [-*owl*] à To 48 (q. 504): «3, 4 ou 5 compartiments, avec au milieu un oiseau qui appelle (*èl raplœr*). On place une branche d'aulne [sur la cage]. Quand l'oiseau se pose sur la branche, le couvercle à ressort d'un compartiment de la cage se referme»; — 4° *câp'rèou* To 73, défini par 'cage à bascule', à rapprocher de *cap'ro* [-*o*] To 37, défini par 'piège *pou cardonètes èt tērins*' (q. 501). V. MAES *caprô* «mésangette, quadruple cage servant à la tenderie aux oiseaux: trois cages sont accolées, une quatrième surmonte la cage médiane». La désignation, qui répond littéral^t à 'chapereau', vient probabl^t de cette conformation. Comp. en effet 'chappe' et dér. (notamment DASN. «*chaprieulle*» '-ereuille') petite ruche placée sur la grande, FEW 2/1, 274b *cappa*; — 5° (d'après les lexiques) MAES *inguernô* sorte de cage d'oiseau dans laquelle le tendeur au filet mettait sa capture de la journée, BOURG. *ingreunô* piège pour capturer les oiseaux (à rapprocher d'*ingreunôre* crémaillère, *ibid.*). Littéral^t 'engrenoir', dont le sens originel est celui que donne BOURG. V. en effet pic. *engrenoir* petite cage dont la partie supérieure, qui est en toile, se ferme à coulisse, FEW 4, 233a *granum*. Noter la ressemblance avec le t. 2°; les deux mots auraient-ils la même origine (*ingēnium*)?

184. ATTIRAIL du tendeur

Q. G. 504 «le tendeur et son attirail».

Le tableau principal donne les termes généraux, tantôt sing. («le harnachement»...), tantôt plur. («les ustensiles»...). Comp. ALW 9, not. 17 GRANDE EXPLOITATION RURALE (spécial^t, attirail de ferme) et not. 79-80 HARNACHEMENT, HARNACHER, et vol. ult. (notions: OUTILS et USTENSILES).

On trouvera dans les ADD. ce qui compose l'attirail du tendeur (outre les pièges, les filets et les lacets, qui font l'objet de not. particulières).

A.¹ *tindrīye*: *tēdrīy* Th 29; Na 30 (très rare), 44, 69, 112; D 40; Ve 44 | -ī Th 14.

B. 1.² *(h)èrna(s)*, *arna(s)*...: *hèrna* W 30,

'42, '56, 66; H 1, 21, 37 (-à), '39, '42, 50, 67, 68; L 1, 7, 29, '32, 35, 45, 61, 114, 116; Ve 24, 32, 34, 38, 41, 47; Ma 20; B 5 | *èrna* Na 109 | *er-* To 7 | *ar-* To 27, 37; Mo 1; Th '2 | -ā No 1 | *harnè* Ma 42.

2.³ *harnihédje*: *harnihèc* L 66 (+*tot s'* ~).

3.³ *harnich'mint*: *harnišmē* Ma 39.

4.³ *èhèrnihy'mint*: *èhèrniymē* My 2.

C.⁴ *atèlêyes*, -éyes: *atèlêy* L 87, 106 | -éy D 38.

D. *atiray*, -al...: *atiray* Mo 41; Ch 63; Th 53; Ni 112; Na 79, 116; Ve 40, 42; B 7; Vi 37, 46 | -ây To 58 (à-) | -ây Ch 72 | -al To 1, 39 | -àl To 78 (à-).

E.⁵ 1. *hadrivèle*: *hadrivèl* B 7 (à Rogery).

2. **+atrivaye, -faye, -paye, -caye, +intricaye:** *atrivay* Ch 27 | *-fay* Mo 1 | *-pay* Th 5 | *-kay* D 72, 73 | *artikay* Ni '102 | *ētri-* D 64.

F.⁶ **+vahul'mint:** *vahulmē*, My 1.

G.⁷ **+monture:** *mōtur* Ni 1.

H. **+bagadje:** *bagač* Ne 33.

J.⁸ **+hamê:** *hamē* H 21.

J. **+bataclan:** *bataklā* A '18, 28; Ne 14 | *-an* Vi 22.

K. **+bazâr:** *bazâr* Ve 37.

L.⁹ **+ayèsses ...:** *ayès* Na 1 | *-yes* Ni 19, 20 (Ard.) | *ahès* W 63.

M.¹⁰ **+ustêyes (f.):** *ustêy* B 27.

N.¹¹ **+agayons ...:** *agayō* Ch 61; Na 1 | *-ō* Ve 6.

O.¹² **+afutiôs:** *afutyō* Ch '64; Th 62, 72; Vi 6, 8.

P. **+afêres:** *afêr* Ve 32.

Q.¹³ **+hêrvias:** *hêrvya* H 2.

¹ FEW 13/1, 200b *tëndêre* ('ensemble des pièges'). Comp. le sens 'ensemble des lacets disposés pour capturer des grives' (not. 180, ADD., n. 13).

² Propr¹ 'harnais' au sens 'ensemble des ustensiles servant à un travail quelconque; ici, à la chasse aux petits oiseaux'; ce sens spécial est repris par FEW 16, 203a **hernest* (sous b). Le mot est souvent donné au sing., mais il est au pl. à Th '2; H '39, 50, 67; L 7 (ou sing.), 116; Ve 41, 47; Ma 20, 42; B 5, sans que le sens soit différent. — Distinguer ce sens de 'harnais' du sens 'filet (de pêche, de tenderie)' (not. 181, ADD., sous 2° et 194, n. 1), et comp. le sens de la présente not. à celui de ALW 9, not. 79, *A* et not. 17, *T*.

³ Dér. de 'harnisser' et 'enharnisser' en '-age' (2) et en '-ement' (3, 4); FEW 16, 204b (2, 3), 205a (4). Comp. ALW 9, not. 79, *A'* et *A''* et not. 17, *T*.

⁴ Le sens 'attirail' ne figure pas FEW 9, 472b *protêlum* pour le dér. en '-ée', alors qu'il est enregistré pour le dér. en '-ement'. Comp. ALW 9, not. 79, *B* et not. 17, *S*.

⁵ Les mots classés sous *E* sont probabl^t apparentés; ils pourraient dériver d'un verbe dont le sens serait 'préparer, apprêter'. Comp. les formes relevées par ALW 9, not. 17, *M-M'*, et v., pour *E*, 2, FEW 17, 326b **têri*.

⁶ Type 'vaissellement', FEW 14, 192b *vas-cëllum*.

⁷ Comp. ALW 9, not. 17, *V*.

⁸ Type 'eschamel' escabeau, tabouret (FEW 11, 274b-275a *sca mëllum*), parce que le coffret qui contient le matériel sert aussi de siège.

⁹ V. DL *+ahèsse*. Le sens est ici 'chose commode ou utile, ustensile'. Ce mot et les suivants reparaitront dans un vol. ultérieur.

¹⁰ FEW 14, 86a *ūtēnsilia*, et vol. ult.

¹¹ FEW 4, 134b *gīgas*, *-ante*, et vol. ult.

¹² FEW 3, 917b-918a *fūstis*, et vol. ult.

¹³ Le mot est le correspondant du liég. *+hêrvé* tesson; v. DL et FEW 17, 33b, all. *scherbe*. Ici le sens du mot, au pl., est probabl^t 'menus objets'.

ADD. Le tableau qui suit présente les matériaux récoltés à la q. 504 concernant: 1° les oiseaux servant d'appât; 2° la maisonnette où se tient le tendeur; 3° le panier du tendeur; 4° son couteau et sa serpe. Les notions 1° et 2° se rapportent à la tenderie au filet; la notion 4° à la tenderie au lacet (grives)¹.

1° a. Oiseau vivant, en cage, qui appelle par son chant les oiseaux que l'on désire capturer, l'«appelant».

1.² *+houkeû(r):* *hukê* H 67; L 101; *-ê* Ve 26; *-êr* Ve 40; — 2.³ *+apèle:* *apêl* Th 24 (v. *aplā*); Ph 15, 42, 53; Ve 6, 40; My 1 ('jeu d'~'); Ne 63; *+ap'lant:* *aplā* To 13 (ou *apa*), 94; Th 24; *+ap'leû:* *aplê* To 24; D 120; *+rapèle:* *rapêl* A 12 (*ūzō a ~*); Mo 1; *+rap'lant:* *raplā* Mo 64; *+rapèleû ...:* *rapelê* A 32; *raplêr* To 48; — 3.⁴ *+sêrinète:* *sêrinêt* Mo 20; *sê-* Mo 37; — 4.⁵ *+amourète:* *amurêt* Na 19 (*+il a on mwârt dins l' gayole èt one ~ ki tchante*); — 5.⁶ *+cardonète:* *kardònet* To 6.

b. Oiseau vivant, retenu au sol par une espèce de corselet solidaire d'une ficelle, qui attire par son vol les autres oiseaux, le «mouvant».

1.⁷ *+mowe, +mou(we):* *mòw* W 1; L '32, 45, 61, 87; Ve 6; My 1 (pour les filets à *+gordin. nes*); B 2 (et *+bwè d' ~*); *mòw* L 101; Ve 26; *mow* L 29; *mõw* L 19; *mauw* Ni 28; *mau* Ve 40; *+muwète ...:* *muwet* To 73; *mêwèt* To 7; — 2.⁸ *+vôlâr:* *vôlâr* To 7; — 3.⁹ a. *+(mouchon a l') culote:* *maušō al kulòt* Th 24; *kulòt* Ph 15,

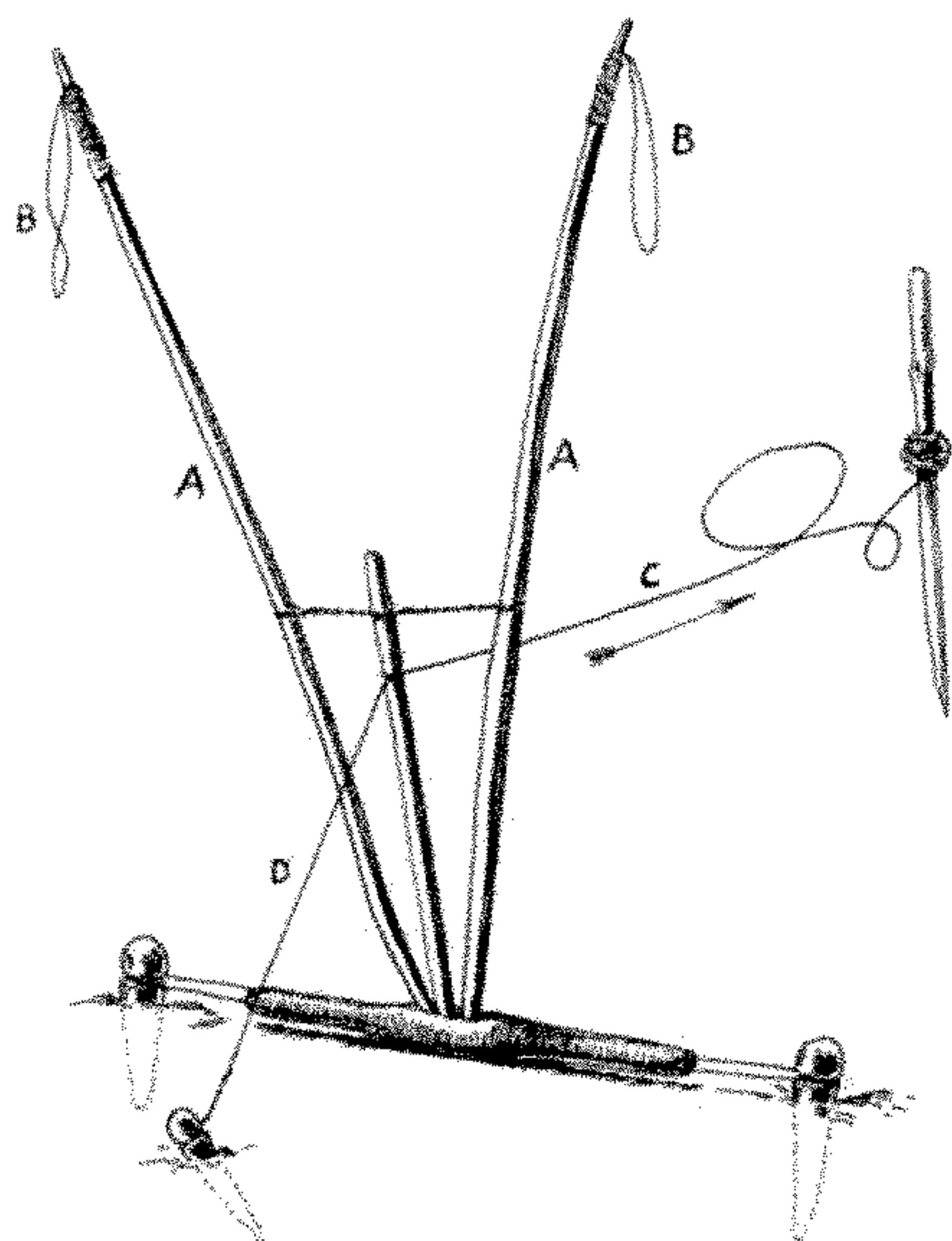

Fig. 13. *+mowe à deûs*; sambeyère double ou à deux mouvants: AA. *+baguètes* d'environ 50 cm qui, au repos, se trouvent couchées sur le sol; BB. *+lécètes*, lacets auxquels s'attachent les *+brâyes* (corselets, fig. 14-16) retenant les oiseaux qu'on met *+al +mowe* (les mouvants); C. *+fi d' mowe*, fil permettant au *+tindeû* (oiseleur) de faire fonctionner la sambeyère et d'agiter les oiseaux; l'extrémité de ce fil s'enroule sur une broche de bois qui se fiche en terre dans la *+houbète* (cabane); D. fil empêchant l'appareil de retomber du côté de l'oiseleur.
Arch. MVW 21243; cf. DL, fig. 439.

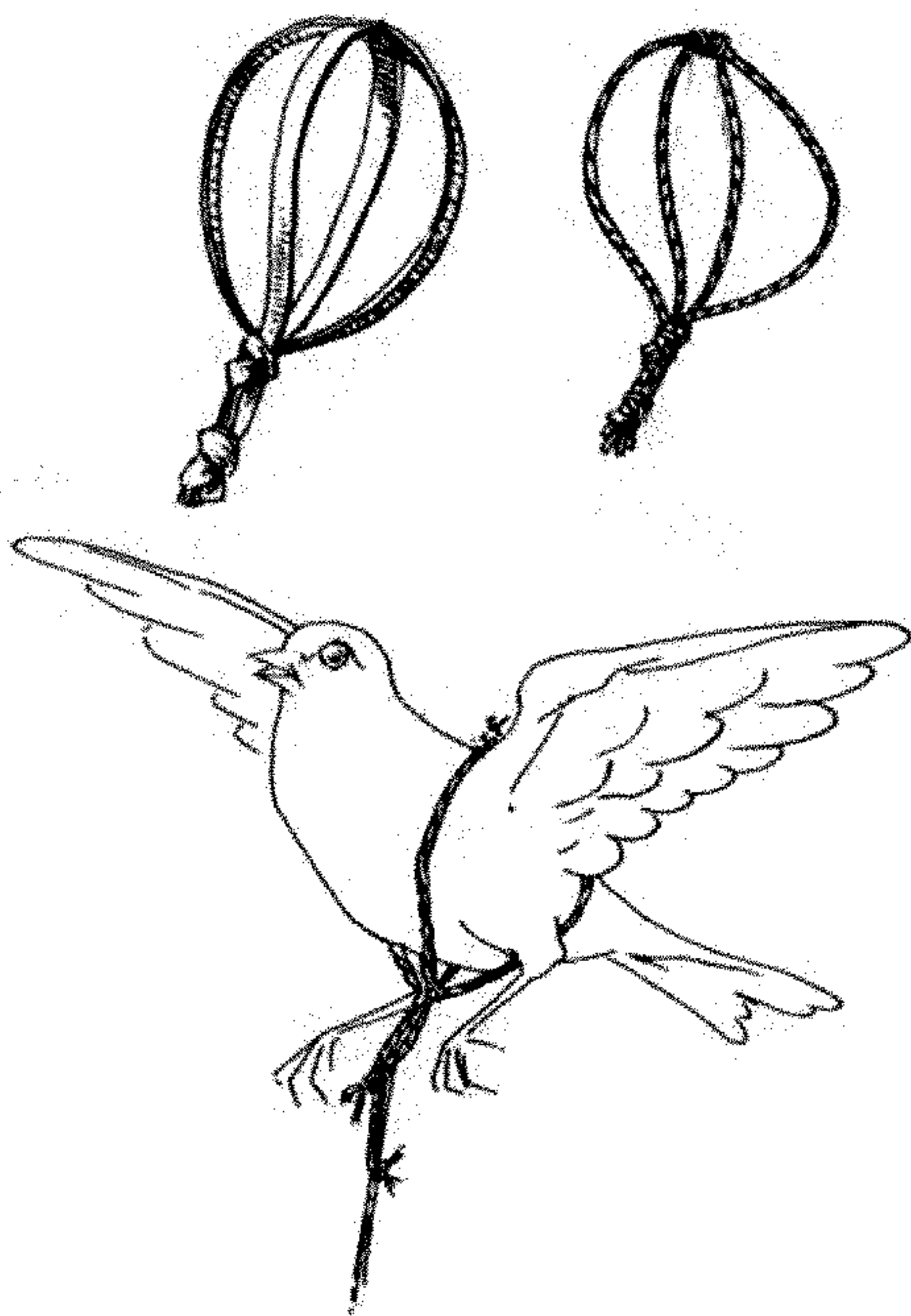

Fig. 14-16. *+brâyes* (en peau et en ficelle) et oiseau avec la *+brâye*.
Arch. MVW 17378-9; cf. DL, fig. 137.

16; b. *+brâye* ...: *brây* L 87; *brây* H 69;
c. *+cou-d'-tchâsse*: *kou t çâs* B 2-'3.

c. Oiseau empaillé: *+mwêrt*, *+mwârt* [mort]:
mwêr Ve 38; *mwâr* Na 19 (*dê l gayôl*).

2° Cabane du tendeur¹⁰.



Fig. 17. Tendeurs dans la *+houbète*; l'un d'eux est prêt à tirer la corde (Grivegnée, 1927).

Arch. MVW 18941; cf. DL, fig. 353.

1. *+houbète*, *-ote*: *houbèt* L 19, 101, 114; Ve 6; My 1 (Cun.); *-et* L 39; *houbèt* Ve 8, 26; *+houbinète* ...: *houbinèt* W 1; *-bê-* W 66; —
2. *+cabane*: *kaban* Ph 15, 53; D 120 (*+an wazon* [gazon], *pou s' catchi*); — 3. *+houte*, *yûte*: *hut* H 69; *yût* Ph 16; — 4. *+môjonète*: *môzônèt* Ni 28; — 5. *+guèrite*: *gèrit* Ve 40; — 6. *+barake*: *barak* L 101.

3° Panier du tendeur aux grives (v. ci-dessus, fig. 7 et 8)¹¹.

1. *+tchèna* ...: *çèna* D 36; Ma 36; B 23, 28; Ne 4, 16; *çèna t çâpên* My 4; — 2. *+bodèt*: *bodè* Ne 11 (~ *t tēdrīy*), '22, '23, 24, 31; — 3. *+pani*, *-î*: *pani* Na 127 (~ *ô grif*); Ph 45; Ne '22, '23, 24, 43; *-î* Ne 32; — 4. a. *+bohô(u)de*, *+bachôde*: *bohôt*, *-ût* Ma 19; *bašôt* B 9, '10; b. *+bachôle*, *+wa-*: *bašôl* B 12, 16; Ne 33, 39, 51, 65; *wa-* Ne 47 (à Massul, J.-M. P.); c. *+bach'lôde*: *bašlôt* B 22; *-ôt* B 23 (à No-ville); d. *+bach'roule*: *bašrûl* Ma 51; B 4 (Roum.); — 5. a. *+sètch*, *+satch*: *sèç* W 1; B 2; *saç* Th 24; b. *+sak'lète*: *saklèt* Vi 27.

4° Couteau (et autres instruments tranchants) du tendeur aux grives, servant à inciser les écorces pour placer les pièges, ou à couper branches et herbes hautes pour dégager les sentiers.

1.¹² *+tindeû(r)*: *tēdâr* B 9; *-ê* Ve 26; —
2. *+couté* ...: *kautè* B 28; *-ē* B 12; *-ē* Ne 11, 24, 31, 43; *-ê* Ne '22, '23; *-ê* Ma 42; —
3.¹³ *+sî(ye)* ...: *sīy* Ma 51; B 21 (Roum.); Ne '22, '23, 31; *sī* Ne 11, 24; *sīl* Ne 43; —
4. *+sôrpète*: *sôrpèt* D 36¹⁴.

¹ Les notes ne constituent qu'un bref commentaire des mots; pour plus de détails sur l'utilisation des appâts et des instruments, v. KAYE I et II et BAL §47, pour la tenderie aux filets, et REM., *Gleize* §154, pour la tenderie aux grives.

² Dér. en '-eur' de **houkî* hucher, appeler. Ajouter le t. FEW 4, 505a **hūccare*.

³ Précisions: **ap'lant prij'nî dins 'ne gayole* Th 24; oiseau captif qui appelle les autres A 37; D 120; oiseau encagé Ph 42; dans une cage à compartiments etc. To 48: pour ce t. de cage, v. not. 183, n. 7; oiseau vivant, de la même race que ceux qu'on veut capturer To 13; «avant, il y avait **in.n-ap'leû avcæ in gorô* [goherel' harnais]; maintenant, c'est défendu» To 24. Cette dernière description correspond davantage aux appâts du t. b. — Déverbal et dér. en '-ant' et '-eur' de '(r)appeler'; v. FEW 25, 30a *appellare* (dér. de 'appeler'), 31b (de 'ra-'). — Autre sens: **apèle* appeau A 37; B 11 («cris d'oiseaux»). C'est peut-être ce sens que possèdent les mentions de Ve 40 et Ne 63.

⁴ Précision: oiseau qui appelle Mo 20. Comp. les sens enregistrés FEW 11, 654b *sīrēn*.

⁵ La définition assez vague 'oiseau qui chante' se précise grâce au contexte. — Comp. **tinde a l'amourète* à la saison des amours et **amourète* oiseau mâle (surtout pinson) capturé à l'époque des amours, FEW 24, 466a *amōr*, sens à la suite desquels on ajoutera celui de 'oiseau servant d'appât'. La q. 503 enregistre encore: **tinde às-amoureux* Ve 32, dans le même sens que **t. a l'amourète*. Pour ce type de tenderie, v. BAL §47a.

⁶ Précision: dans une **djiyole*. Sur les espèces utilisées de cette manière (not¹ le chardonneret), v. KAYE I, 355.

⁷ Précisions: oiseau ayant une **bricole* attachée à un piquet fiché en terre et qui reste au milieu du filet (comp. **vôlâr*) To 7; oiseau dans le filet pour attirer les oiseaux To 73. À côté de cette technique assez rudimentaire, v. DL **mowe* (t. d'oisellerie) sambeyère, appareil servant à agiter le mouvant; le tendeur souève de temps en temps cet appareil pour faire voler l'oiseau qui, par là, attire ses frères dans le piège (fig. 13); par ext., mouvant ou

mouvette, l'oiseau attaché à la sambeyère; v. aussi KAYE I, 356-7. — Pour Haust (DL), **mowe* est un déverbal de 'muer'. Wartburg classe le mot sous *mūtare*, FEW 6/3, 287a (Mouscron *meuète* oiseau appelant) et sous *mōvère*, 165b (verv. liég. *mowe*, avec filiation sémantique inverse à celle que reconstruit le DL). Le second classement est nettement préférable sur le plan du sens. Se rattachent en effet à *mōvère*, frm. *mouvant* oiseau captif [...] (165b), saint. aun. *mouvette* appeau, oiseau attaché [...] (> frm.) (166a). C'est auprès du second qu'on portera la mention mouscronnoise.

⁸ Précision: oiseau attaché à un petit appareil fonctionnant à l'aide d'une ficelle; il fait voltiger l'oiseau To 7 (comp. **mūwète*). Ajouter ce sens près de frm. *volards*, FEW 14, 603a *vōlare*.

⁹ Précisions: oiseau lié convenablement par une ficelle à une branche enfoncée dans la terre Th 24; l'oiseau comme l'appareil qui le tient Ph 16; oiseau attaché par une **brāye* H 69; oiseau d'appel Ph 15; pas de précision à B 2, '3 (on suppose que 'cul-de-chausse' y possède le sens du liég. 'braie'). Pour le sens premier, v. ALW 5, not. 85; ajouter le sens dér. et le sens métonymique FEW 2/2, 1514a et 1515a *cūlus* et FEW 1, 478b *braca*.

¹⁰ V. ALW 4, not. 6 CABANE; HUTTE et KAYE I, 347 (**barake*).

¹¹ V. ALW 4, not. 137 PANIERS, t. 19 (ici 1), 21 (ici 2), 24 (ici 3), et ADD. A, 1° (ici 4). Les éléments rassemblés dans la présente not. complètent l'ADD. (panier du tendeur aux grives, du pêcheur) de la not. 137. V. en outre not. 194, n. 34 (panier du pêcheur). — Le panier sert en général à mettre les instruments et le produit de la tenderie; on précise: pour cacher les appareils aux gens de loi Th 24; espèce de gibecière qu'on prend pour aller au bois; on y met ses tartines, etc. Vi 27. — Ajouter **tindeû*, défini par 'contenu du panier du tendeur' Ma 24, en comp. ce sens à celui de 'couteau du tendeur' (sous 4°, 1).

¹² Sens précisé à Ve 26 et connu à Ve 39 (REM., *Parler* §154); on l'ajoutera sous FEW 13/1, 200b *tëndère*.

¹³ FEW 11, 591a *sīcilis*.

¹⁴ Autres parties de l'attirail: 1° haie que le

tendeur dispose au milieu du filet: ⁺(h)aye: hay W 66; ay Ni 20 (Ard.); ⁺ayète: ayèt Na 127 (~ di kòš a pò ['de cuisses [branches] à posts [pieux; FEW 9, 248ab pöstis]']). V. aussi 'harnais à la haie' et 'pièce ---' not. 181, ADD., n. 3 et 6; — 2° ⁺boussole Ve 40; My 1; — 3° ⁺mirwôr [pour capturer les alouettes] A

37; — 4° ⁺brôwe (d'où le verbe ⁺brow'ter) Ve 6: il s'agit sans doute du breuvage; v. FEW 15/1, 129a * brod; — 5° sorbes (appât le plus utilisé pour la tenderie aux grives; signifiant dans un vol. ult.) Na 127; D 36; Ma 24; B 28; Ne 4, 11, 16, '22, '23, 31, 32, 43; — 6° ⁺golzô [colza] Ni 28; ⁺grin To 24.

185. AVEUGLER (un oiseau)

Q. G. 1266 «aveugle; aveugler un oiseau»¹.

L'enq. a récolté des termes généraux: verbes dér. de 'aveugle' et de 'borgne' et périphrases 'faire/rendre aveugle', '--- borgne'; des rép. spécifiques: 'brûler (les yeux)' et 'crever (les yeux)', qui réfèrent aux pratiques des oiselleurs, qui prétendaient améliorer le chant des pinsons¹ en les rendant aveugles.

On comparera 'aveugler' à 'aveugle' (vol. ult.): les var. sans -g- (⁺aveûle, -er ... -vû-) sont mieux conservées pour l'adjectif; on confrontera encore cette not. avec celle d'ÉBLOUIR (vol. ult.).

◆ ALF 80.

A.² 1. a. ⁺aveûler, -veu-, -vû-, -vu- ...: avêlê, -é Ni 1, 93; Na 99, 109; L 1; Ne '23, 31, 43 | -é D 96 | «-vueulèy» Vi '36 | -vêlê To 37 | -vû- Ne 65 | -vu- To 6 || b. ⁺aveûgler, -vû-, -veu- ...: avêglê, -é To 1 (-vê-), 24, 28, 78, 94; A 60; Mo 1, 9, 37, 41, 44, 64; S 6, 10, 19, 31, 37; Ch 4, 26, 33, 63, '64; Th 5-14, 29-54, 64, 73, 82; Ni 11, 28, 33, 72, 98; Na 1, '20, 22, 44, 59 (-ê), 69-84, 101, 112, 129, 130; Ph 6, 15, 54, 69, 81, 84; Ar 2 (-ê); W 21, 30, 63; H 1, 2, '39, 67, 68; L 29, 39, 85, 87; Ve 37, 38, 40 (-ê), 44 (-ê); Ma 2-9, 40; B 7 (-î), 9, 11, 27 (-ê); Vi 2 | -e Mo 42; Ph 37, 42; H 38; Vi 46 (-vû_a-) | -è Na 116, 127, 129, 135; Ph 16, Ar 1 (-ê); D 7, 36, 38, 94; Ma 1, 35, 36; Ne 4, 16, 39, 47, 60, 76 | -èy Mo 44; Vi 13, 27 | -èy Vi 22 | -ê/-ê A 7 | -ê A 2 | -é To 58; A 1 | «-æ» To '71 | -ê A 28 | -æ A '52 | -ê A 12 (ou -gli selon enq.), 50; Mo 17 | -vûglê Vi 37-47 | -vêglê To 39 | -vê- Th 72; Ph 86; Vi 25 | -è D 15 | vêglê No 3; To 13 | -é To 73 | -vêglê Th 62 | -è Th 25³.

2. a. ⁺aveûlîr, -îr: avêlîr To 7 | -vêlîr To 27 || b. ⁺aveûgli(r) ...: avêglîr To 99 | «aveugli» A '10, 12 (v. -glê), '18.

3. 'faire aveugle'⁴ Ni 17, 85, '97, 107; Na 19, 30, 129; D 40, 68, 73, 94, 101, 120; W 3; H 46; Ve 34; My 2, 3; Ma 39, 42; B 12, 22, 28, 30; Ne 11, 24, 39 || 'rendre ---' S 36; Th '2; Na 19, 30, 135; D 15, 94; Vi 6.

B.⁵ 1. ⁺abwèrgni, -bwar- ...: abwèrni W 66 | -î H 8, 69 | -bwar- D 58.

2. ⁺imborgni ...: êborni Ni 33 (différent de C⁶) | -î S 1.

3. «êborgnæ» [«-nyæ»] A '20.

4. 'faire borgne' L 61.

C.⁷ 'brûler (les yeux⁸)' To 2; S 37; Ch 16, 27, 61; Ni 6, 17, 20, 28-38, 39, 61, 112; Na 6, 23, 49-69, 129; D 25, 30, 34, 38; W 1, '8, 10, 13, 35, '36, 63; H 21, 37, 49, 50, 53; L 1, 4, 7, 19, 29, '32, 35-45, 66, 94-106, 113-116; Ve 1-8, 24-34, 35, 37, 39 (ou 39), 40, 41, 42 (ou 42), 44; My 3; Ma 2, 20, 46; B 2, '3, 4, 5, 22; Ne 69.

D.⁹ 'crever (les yeux⁸)': krêvé Ph 79; D 64, 110; Ma 20, 24 (-ê), 29; Vi 8 | -è A 55 (kèr-); Ph 33, 53, 61; D 113; B 33 | -î W 59.

E. 'faire sauter (les yeux⁸)': fwè sôtê D 123¹⁰.

¹ Le compl^t est 'un pinson' et non 'un oiseau' à No 1-3; To 6, 27, 28; A 2; Mo 37, 64; S 1; Th 14, 25, 43, 46, 73; Ni 11, 33, 36, 85, 93; Na 59, 109 (⁺on n'aveûlèye ki l'pinson); Ph 54; D 25, 34, 38; W 1; H 21, '39, 49, 53; L 19, 35, 66, 85; Ve 8; Ma 39; Vi 46. — Nombreuses lac., s'expliquant probablement par le fait que l'usage était inconnu ou avait disparu au moment de l'enq.; on n'a pas traduit l'expr. (mais seul^t la première partie de la q.: l'adj. aveugle) à To 43, 48; A 37; Mo 58, 79; S 13, 29; Ch 28, 43, 72; Ni 2, '5, 19, 26,

45, 80, 90; Na 107; Ph 45; D 72, 81, 84, 132, 136; W '39, '42; H 27, '28, '42; L 2, 14; Ve 47; My 1, 6; Ma 12, 19, 51, 53; B 6, 15-21, 23, 24; Ne 9, 15, 26, 32, 33, 44, 49, 57, 63; Vi 16, 18, 35; la pratique est dite «inconnue» à D 81; Ma 53; B 22-24; Ne 26, 44, 49, 63; Vi 18, 43, 46 («se faisait jadis»).

² Sous 1, 'aveugler'; sous 2, 'aveuglir'. FEW 24, 36ab a b oculis. — Les formes les plus intéressantes (sans -g-) sont classées sous a. Comp. encore DL +aveûler priver de la vue; +aveûgler priver, momentanément, de l'usage de la vue et v. LÉON. +aveûlê, COPP. +aveûler, -ant, MAES +aveûler (mais EH: +aveulir); BOURG. ne confirme pas non plus la forme de l'enq. (+avuler) et ne donne que l'adj. +avule.

³ Formes conjuguées: (ind. pr. 3 ps.) +on l'aveûguèle Ma 20; +on-aveûléye Na 109; (ind. impft 3 ps.) +in.n-aveûglôt No 1, 2.

⁴ En général, 'faire/rendre aveugle un oiseau', mais 'faire/rendre un oiseau aveugle' à S 36; Th '2; Ni 17; Na 129; My 2; D 68; B 33.

⁵ 'aborgner' (1), 'en-' (2), 'é-' (3) sont tous trois FEW 1, 570b brunna.

⁶ On précise que +aveûgler in pinson est synonyme de +imborgni ---, tandis que +brûler sès-îs se dit lorsqu'il s'agit des deux yeux.

⁷ Pour les formes de 'brûler', v. ALW 5, not. 37. — Construction: 'brûler les yeux à un oiseau' pts en romain; '--- d'un oiseau' Ch 16; Ni 61; D 30; 'brûler un oiseau' (nouvelle transitivité, dans le sens techn. uniq¹) pts en italique. Porter le sens technique et la construction 'brûler un oiseau' sous FEW 14, 77a ūstūlare.

⁸ Formes de 'œil/yeux': v. vol. ult.

⁹ En général, 'crever les yeux à un oiseau'; '--- d'un oiseau' à Ph 79.

¹⁰ Instrument utilisé: +on fyêr a tchâsses ['un fer à chaussettes'] une aiguille à tricoter H 69.

186. APPRIVOISÉ

Q. G. 496 «croiriez-vous que nous avons un corbeau *apprivoisé!*»¹.

L'enq. relève 'privé', 'apprivé' et 'apprivois(i)é' (ce dernier rarement sous une forme indigène) et qq's autres mots intéressants au nombre desquels figurent 'accomors, -d', et sa var. 'accomordu', et 'domeste'. Qqs réponses groupées à la fin du tableau signifient plutôt 'dressé'.

◆ ALF 1439.

A.² 1. +privé, +prî-... -î, -ê³: *privé*, -é Ch 28; Ve 39, 42, 47; My 2, 3 (*prî-*), 6; Ma 20; B 6 | -î B 4 ('un ~ corbeau'), 5, 7 | -e S 19 | -è Ch 16 (qq's), 26; Th '2; Ni 1; Ph 79.

2. +apprivé, +aprivi⁴: *aprivé* My 4 | *aprivi* B 4 (à Ville-du-Bois).

3.⁵ a. +aproviji, -prou- (masc.)..., -î(ye), -éye (fém.): *aproviji* Ne 43 | -î Ne 51 | -î (f.) D 132 | -î, (f.) D 123 | -îy (f.) D 110, 120; Ne 20 | -è Ne 14 | -éy (f.) Ne 11 | -éy (f.) Ne 24, 31, 39 | *aproviji* Ne 57 | -î D 136 | -î Ne 44, 69 || b. +aprivwèzé, -è... -priwè-, -(v)wa-, -v(w)o- (masc.)..., -éye (fém.)...: *aprivwèzé*, -é Ch 33; Th 43, 46; Ni 11, 85, '102; Na 1, 19, '20, 22,

23, 44, 69-112; Ph 6; D 34; W 30, 35, '36, '42, '56, 66 (-*prî-*); H 1-8, '20, '26, 38, '39, 50, 68, 69; L 1, 7, 29, 43-66, 106-116; Ve 1, 31-34, 37-39, 40 (-*é* à Challes et Lod.), 42, 44; Ma 2, 3, 12, 19, 24, 29, 53; B 2, '3, 12-16; Vi 16 | -e Th 53, 54, 73; Ni 39, 61; Na 130; Ph 69 (enq. compl.), 81, 84; Ar 2 (-*é*) | -è Ch 61, 72; Th 24, 72; Na 127, 135; Ph 15, 16, 37-53, 54 (-*vwè-*), 69 (J.H.); Ar 1 (-*é*); D 7, 15, 25, 36, 38, 46, 58, 94, 101; Ma 39; Ne 16 | -éy (f.) Na 116, 129; D 30 (-*éy*), 40, 68-81, 113; Ma 35, 36, 43, 46; Ne 4, 9, '22, '23 | -éy (f.) L 101 | *aprivwèzé* H 37 | -*pré-* Na 59; H 27, '28, '42 | -*pré-* Ni 93 (-e) | -*pré-* Ni 2, '5, 6, '9, 17-20, 26, 28, 45, 80, '97, 98; Na 6 | *aprivwèzé* Th 62; Ni 72, 90; Na 49; Ph 61; D 64; H 53; B 9, '14 | -*pré-* H 49 | -*pru-* Ni 107 | -*pru-* Ph 16 | -*pèr-* Ch 43 || *aprivwèzé* No 1, 2 (-*prî-*); To 1, 27, 39-48, 99; Mo 20, 37 (-*vwá-*), 58, 64, 79; S 6, 10 (-*vwá-*), 13, 31-37; Th 14; W 10; Ve 24, 26, 40 (-*é*: Stav.-ville); My 1; Ma 40, 42; B 11, 22-27; Ne 26, 49, 60, 65; Vi 6, 8, '21 (-*zî*), 37, 43, 46 | -e Mo 9, 23; Ch 4; Th 5, 25, 29 (-*prî-*), 64, 82; Ni

33; Vi 25 | -e_y Vi 35 | -è Mo 1; Ch 16, 27; Ph 86; D 84, 96; Ma 51; B 21, 24, 28-33; Ne 63 | -è_y Vi 18 | -è_y Vi 13, 22, 27, '36, 38, 46 | -à To 73 | -è A 1; Mo 41 | «-æ» A 12 | -ò_æ No 3 | -æ A '52, 55; Mo 17 | -è (f.) To 24 (-v_oa-) | -è_y (f.) A '10; Ne '22, '23; Vi 2 (-è_y) | -ī_y (f.) Ne 76 | -e_y (f.) Ne 47 | -è_y (f.) Ma 1 | *aprivazé* (f.) A '18 | -æ To '71 | -vwàzé To 94 | -è A 37 | -à A '20 | -è To 58 | -æ Mo 44 | -v_oàzé To 78 (à-) | -vwòzæ A 44, 50 (-vwó-) | -è_y (f.) A 28 | -vòzè (f.) To 28 | -è_y (f.) To 13; A '10.

B.⁶ 1. a. **+ac'mwêr** ...: *akmwêr* Ma 3 (fém. -mwèt) | -êr L '32 (fém. -mwet) || b. **+ac'mwès'**: *akmwès* L 19; Ve 8.

2. **+ac'mwêrdou**: *akmwêrdou* D 64; W 1, '39; H 21; L 94; Ve 32, 34, 41; Ma 4, 9.

C.⁷ **+fami(l)ier'**, **-êr'** (masc.) ..., **-ire** (fém.): *familyêr* Na 6 (-mê-) | -êr L 2 | -êr L 4 | *-miyêr* L 39 | -yîr (f.) A 7.

D.⁸ 1. **+doûmiêsse** ...: *dûmyès* Ve 32 (docile, soumis), 34 (*du-* docile).

2. **+domêstikè**: *dômestikè* Th 24.

E.⁹ **+amiloûrdé**: *amilôurdé* Ve 6.

F.¹⁰ **+apris** ...: *apri* To 2 (+bin ~), 7, 37; S 29; Ni 36, 38; Ve 6 | -è W 63.

G. **+drèssî**, **-i**: *drèsî* Ve 35 | -i Ph 33; W 21 (~ *+come ine djin* comme une personne); L 85, 87; Ve 1.

H. **+savant**: *savâ* Th 62¹¹.

¹ Genre: l'adj. est général^t au masc., mais qqfs au fém. (ce genre indiqué dans le tableau) lorsque *corbeau* a été traduit par 'corneille' (not. 49). — Construction: l'adjectif est presque toujours postposé; dans le cas contraire, on l'indique dans le tableau; l'adjectif est intégré dans une proposition relative 'qui est ~' à Ni 11; Ve 6, 8, 39, 42; My 6; à Ve 41, on répond 'qui est accomordu avec nous autres': *k è st ak. avu noz ôt.*

² 'privé' (1), 'apprivé' (2) et 'apprivoisé' (3) sont classés par le FEW sous 9, 397b *privātus* ('privé' apprivoisé (d'animaux qui vivent général^t à l'état sauvage), d'où 'priver' et 'appriver' apprivoiser) et sous 25, 52a **appri-vatiare* ('apprivoiser').

³ V. DL *+privé*, part. passé-adj. (aujourd'hui sans lien avec le verbe *+priver*), DEPR.-

NOP. *+priver* apprivoiser, d'où *+privé*, part. passé.

⁴ Ajouter SCIUS *+apriver* apprivoiser, rendre doux; *+s'~* s'apprivoiser.

⁵ Sous a, il s'agit probabl^t d'aboutissements indigènes; sous b, les formes sont empruntées au français.

⁶ 'acc(o)mord/-mors' et 'acc(o)mordu' sont respectiv^t les participes passés fort et faible de 'acc(o)mordre' (double préf. *ad-cum-* + 'mordre') accoutumer, habituer. V. DL *+ac'-mwède* (d'après F), verbe que l'enq. relève à W '39 et Ma 3 et sous une forme réfl. *+s'~* s'accommoder à W 30 et Ve 8, VILL. *+ac'-mwade*, PIRS. *+acomwade* (mais *+acomwêrdou*). Le verbe est parfois refait sur la 1^e conj.: DL *+ac'mwêrder* (F) et PIRS. *+acomwader*, dont la finale correspond à '-morder'; sur la 2^e conj.: SCIUS *+ac'mwarti* amortir, [...] accoutumer, habituer; *+s'~*, c.-à-d. 'accomordir', avec influence de 'amortir' (sur la forme et sur le sens); en '-morsir', sans doute d'après le part. passé en '-ors(e)': PIRS. *+acomwarsi*. — Compléments: le subst. 'accomorse', fém., est relevé par l'EH dans l'expr.: *+bone ac'mwêsse!* Ve 8; Ma 3, que l'on complètera par LÉON. *+iêsse di bone ac'mwasse* (Crupet, Na 127) être d'abord agréable et par PIRS. *+acomwêsse* «façon de désigner une jeune fille, une bonne amie». — V. FEW 2/2, 959a *commördere*.

⁷ Ces formes empruntées (cf. diphtongue ascendante), où se maintient le -r final dans la terminaison issue de *y + are* (comp. ALW 1, c. 60 MÉTIER), sont confirmées par les dictionnaires: DL *+familiêr*, -e, SCIUS *+familiêre*, VILL. «*familiêr*» (rég., dans la définition du verbe 'apprivoiser'), LÉON. *+familiêr*. À porter sous FEW 3, 408b *familiaris*.

⁸ Littéral^t 'domeste' (1), résultat régulier de *domesticus*, et 'domestiqué' (2), emprunté au fr. V. DL *+doûmiêsse* (F) docile, soumis, doux, VILL. et SCIUS *id.* doux, souple, apprivoisé. Séparer les formes w. de afr. *domesche* sous FEW 3, 122b *domesticus*. — Dér.: *+adoumiêsti* amadouer, rendre plus conciliant REM., *Gloss.*; *id.* Stavelot, *+adoumêstrer* Fléron, *+adoumi* Thimister (refait sur '?') BDW 2, 90. FEW 3, 123a.

⁹ V. DL *+amadoûler*, *+ma-* F et *+amiloûrder*,

rapprochés de *+madoûle* enjôleuse et *+miloude* douceuse, VILL. et SCIUS *+amidoûler*, *+amiloûrder*. Le sens de tous ces verbes est 'amadouer, enjôler, cajoler, attirer...'. V. FEW 24, 438b *amicabilis*.

¹⁰ Construction à To 37: '--- qu'un appris c. vit avec nous'. 'appris', part. passé signifiant 'élevé', découle du sens trans. 'instruire' de 'apprendre'. FEW 25, 49b *apprehēdēre*.

¹¹ Autres rép.: *+k'on-z-a-st-aclèvé* Ni 20

(Ard.): littéral 'acconlevé' (a d - c u m -) élevé; *+kê d'vèse* Ni 19: littéral 'qui devise' qui parle; — *+ki cāse* W 3. — Sont à peu près synonym. des termes relevés par l'enq.: 1. *+ac'mign'té*, part. passé de *+ac'mign'ter*, *-miy* attirer les oiseaux en semant des miettes, d'où en gén. attirer (animal, personne), où Haust, DL voit le croisement de 'accromener' et de 'miette'; — 2. *+amilozé* familier, peut-être dér. de *ami*, REM., *Gloss.*

187-189. PÊCHER, PÊCHE, PÊCHEUR (carte 98)

Q. G. 576 «le pêcheur amorce sa ligne pour pêcher» et 577 «aller à la pêche».

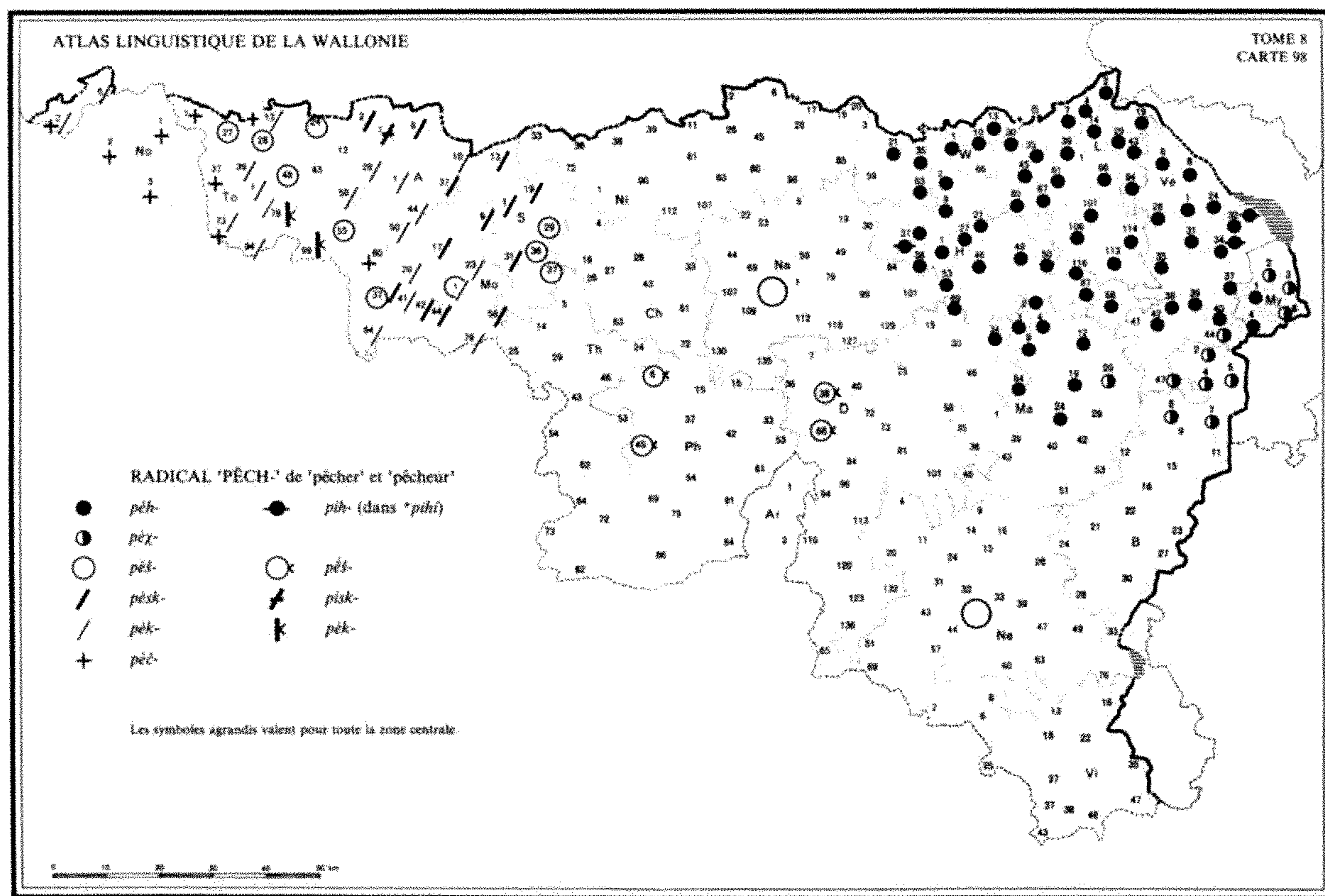

On s'efforce, comme pour les not. 168-170 CHASSER, CHASSE, CHASSEUR, de présenter les faits de manière synthétique en distinguant entre radical ('pêch-', souvent identique au déverbal 'pêche') et terminaisons ('-er', '-eur').

Le tableau mentionne sous (a) les formes que revêt le radical 'pêch-' et le substantif 'pêche', ainsi que les var. observées entre les formes de 'pêch-(er)', 'pêch-(eur)' et 'pêche';

sous (b), la désinence de 'pêcher', que l'on comparera à celle de 'coucher' (ALW 2, c. 78); sous (c), le suffixe de 'pêcheur', que l'on comparera à celui de 'chasseur' (ALW 1, c. 14); sous (d), les autres t. lexicaux relevés par l'enq. pour traduire 'pêcher' et 'pêcheur'.

◆ ALF 988, 1660; BRUN., *Enq.* 1238; FEW 8, 577a et 578b *piscari*; 581a *piscator*.



Fig. 18. Pêcheur à la truite (Alle-sur-Semois).
Arch. MVW 59696.

(a) Radical 'pêch-' de 'pêcher' et 'pêcheur' (comp. ALW 1, c. 28 DESCENDRE; c. 31 ÉCHELLE): *pêh-*, *pêç-*, *pêš-*, *pêsk-*, *pêk-* et *pêč-*: v. la carte¹. Noter: *pêš-* To 28; *pêš-* Ph 6, 45; D 38, 68; *pišk-* A 7; *pêsk-* A 2; *pêsky-*² Mo 42, 44; *pê(s)ky-* ou *pyèsky-*² Mo 41; *pêk-* To 78, 99. — Le mot 'pêche' est assez souvent semblable au rad. 'pêch-'¹³; on note cependant les var. suivantes: dans le timbre de la voy., *pêš/pêš-* To 24; Ni 19, 20; Ma 39, 42; *pek/pêk-* A 50; Mo 23; dans le trait¹ du groupe -sk-, *pêh'/pêh-* W 10, 21; *pêç/pêh-* D 34; H 2, 46, 53; L 94, 114; Ve 26; My 4; Ma 24; *pêç/š /pêh-* W 63; *pêš/pêh-* W 1, 30; H 8, 38, 69; L 61; *pêš/pêç-* Ve 47; *pêš/pêsk-* S 31; *pêš/pišk-* A 7; *pêk/pêš-* Mo 37; *pêk/pêsk-* Mo 17, 42; S 31; *pêk/pê(s)ky-* ou *pyèsky-* Mo 41; *pêk/pêč-*⁴ No 1, 3; To 7, 37; *pêč/ pêč-* ou *pêk-* selon témoin To 13. — Outre les var. opposant 'pêche' à 'pêch-', la confrontation des trois mots 'pêcher' (1), 'pêche' (2), 'pêcheur' (3) permet de noter les oppositions suivantes (v. la carte): dans le timbre de la voyelle, *pih-* (1)⁵ / *pêh-* (2, 3) Ve 32, 34; *pih-* (1)⁵ / *pêh-* (2, 3) H 37; *pêk-* (1) / *pek* (2) / *pêk-* (3) To 78; *pêk-* (1) / *pêk-* (2, 3) To 94; dans le trait¹ du groupe -sk-, *pêš-* (1) / *pêš* ou *pêk* (2) / *pêš-* ou *pêk-* (3) Mo 1; *pêč-* (1) / *pêk-*⁴ (2, 3) To 73; *pêč-* (1) / *pêk-*⁴ (2, 3) To 2.

(b) Désinence de l'infinitif 'pêcher' (comp. ALW 2, c. 78): 1. '-î--- -i'. I. -î No 2, 3; To 2; Mo 44, 58; S 6, 13 (ou -î_y); Ch 16, 28; Th 5, 14, 29-54; Ni 20, '102, 112; Na 1, 49-99,

109, 112; Ph 6, 15; D 132, 136; W 1-13, 30, 35, '36, '42; H '39, 50, 67, 69; L ...; Ve 1, 6, 26, 31, 35; My 1; Ma 4, 12; B 4, 5, 7; Ne 44; Vi 2 || II. -î No 1; To 7; A 7; Mo 17, 23, 79; S 1, 19-37; Ch 26-33, '54, 63, '64, 72; Th '2, 24, 62; Ni 1, 20, 72; Na 22; H 1, '42; Ne 43, 51, 57, 65, 69; Vi 6, 8 || III. -i To 27; Mo 9 (-iy); Ch 4, 43; Th 25, 64-82; Ni 2, 11-19, 28-36, 39-61, 85, 93-107; Na 6-44, 107, 116-135; Ph 16 (-i), 33-86; Ar; D 7, 15, 30, 34, 38-94, 110-120; W 21, 59, 63; H 2-53; L '32; Ve 24, 32, 34, 37-40 (mais -e Franch.-Stav.), 42; Ma 2, 3, 9; B 9, 11, '14, 16, 22, 23, 27; Ne 4 (-i), 20, 44; Vi 13, 16, '21, 22-47 || IV. -i_y S 10 || V. -î_æ To 94 | -î_y A 28 | «-iyæ» A '20 | -î_y A 2 | -i_u To 73.

2. '-ER: -é, -ê ... -è'. I. -ê, -é To 1, 6 (-é), 13, 24, 28, 39, 78, 99; A 60; Mo 1, 42; Ni 38; Na 101; Ve 44, 47; My 3-6; Ma '17, 19-29, 40, '41, 42, '45, 53; B 2, '3, 6, 12, 15; Ne 11, '22, '23, 24, 31, 32; Vi 18, 43 (J.H., mais -i enq. compl.) || II. -e Mo 20, 64; Ve 40 (Franch.) || III. -ê A 44 | -ê A 50, 55 | -æ A '52 | -è, -ê To 58; A 1 || IV. -è D 25, 101; Ma 1, 35-39, 43-51; B 21, 24, 28-33; Ne 9, 14-16, 26, 33, 47, 49, 60, 63, 76.

(c) Suffixe de 'pêcheur' (comp. ALW 1, c. 14 et v. not. 79 MARTIN-PÊCHEUR, n. 1): -ê, -ê en général; -êr Ve 32, 34, 37-40 (mais -ê à Coe), 42; My 1, 3-6; B 2-5, 7-11; -ê_(y) S 13; -ây S 6; -æ S 6; Th 54; -æ_y Vi 18; -ây Mo 44; Vi '21; «-ueu» Vi '36; -u Vi 37, 43, 46; -a_w Vi 47; '-ière'⁶: (pêš)yèr Vi 22.

(d) Autres t. que 'pêcher', '-eur': 1.⁷ 'poissonner': *pišnâ* A 12 (une des deux enq.); -ê A '10; 'poissonneur': *pišnâ* A 12 (id.); 'poissonnier': *pišni* To 27; — 2.⁸ 'tendre aux poissons': *têt a pišô* No 3 (q. 577: mieux qu'aller à la pêche); To 37 (q. 577); *teⁿt ---* To 48; 'tendeur ---': *têdê a pišô* To 48; — 3.⁹ 'aller + a l' tchouke': *al čuk* Mo 1 (q. 577); — 4. 'battre l'eau': *bat l êw* B 6 (q. 577); — 5. 'prendre des poissons': passim¹⁰.

¹ Celle-ci a été établie sur la base d'un relevé assez complet. On n'a cependant relevé ni le verbe ni le substantif aux pts suiv.: To 43; A 12 (on connaît 'poissonner', '-eur'); Ni 6, 90; D 96; W 66; Ve 41.

² V. en effet 'pêcheur': *pêskyâ* Mo 42;

-kyàý Mo 44; *pěskyá*, *pěk-*, *pyěsky-* Mo 41; 'pêcher': *pěskyī* ou *-k,ī* Mo 44; *pěskyě* Mo 42. On comparera à ces formes à l'infinitif «*peskier*, *peskié*, *peskī*» SIG., «*péquier*» DELM. Ces attestations sont intéressantes parce qu'elles montrent l'amorce d'un processus de palatalisation secondaire, plus avancé à l'extr. o: v. n. 4.

³ On ajoutera cependant qu'une comparaison systématique est impossible en raison des nombreuses lac. pour 'pêche' (not' parce qu'on traduit *aller à la pêche* par 'aller pêcher'). On n'a pas obtenu 'pêche' à No 2; To 6, 28; A 2; Mo 9, 20, 44, 58, 79; S 1-13, 36, 37; Ch 16, 26, 28, 43, 64; Th 5, 14, 24, 46; Ni 17, 38, 39, 45, 61, 107; Na 1, 59; Ph 6, 45, 69; D 38; H 1; L 7, 14, 35, 39, 85, 101, 113, 116; Ve 6, 35; Vi 25, 35.

⁴ Ces var. montrent que la palatalisation du *k* est un phénomène récent à l'o.

⁵ Phénomène d'umlaut: *è* > *i* sous l'influence du *-i* de la désinence de l'infinitif. Comp. **tchissi* chasser H 37 (not. 168, n. 1).

⁶ Résultat de *-átōr* (les autres formes dérivant de *-atōre*). V. aussi LIÉG **pèchière*, synonym. **pêcheuy*.

⁷ FEW 8, 585b *pīscis* cite le verbe 'poissonner' (Ajoie) et son dér. en *-ariu* avec le sens 'pêcheur' (mfr. et plusieurs dialectes). Y porter le dér. en *-atōre*.

⁸ FEW 13/1, 200a *tēndēre* relève 'tendre aux poissons' à Gondecourt; y ajouter le dér. en *-atōre*.

⁹ Comp. DFL **pēhī al tchoûke* en lançant un caillou.

¹⁰ Compléments: a. espèces de pêches: **a l' loumîre* (au falot) Ve 32; **a l' wâme* (id.) Ve 34. V. DL **wâme* [Ve 40] brandon de paille; **wâmale* [B 7] id., dans **pēhī a l' ~*; FEW 17, 492b *walm*; — b. mauvais pêcheur: **pēhā* ('-ard') DL, FEW 8, 581a; **pēchoteû* ('-oteur') DASC., *Poiss.*, à ajouter FEW 8, 579b près de Jers. *pēquotter* pêcher à la légère.

190. LIGNE

Q. G. 576 «le pêcheur amorce sa ligne pour pêcher»¹.

Parmi les rép. les plus intéressantes figurent le déverbal 'pêche' (comp. not. 188), le dér. **pēheûte* et le composé 'pêche-verge'.

Les mots 'verge', 'bague', 'roseau', 'gaule' ont subi la même évolution de sens que le fr. *canne* (à *pêche*): leur sens primitif est 'gaule de la canne à pêche'.

A. 1.² **ligne*, **line*, **lime*, **lin.ne*, **lin.me* ...: *liñ* passim | *liñ* Ni 20 (Ard.); Na 22, 30; Ph 16 | *lěñ* To 73; Ni 107; H 27; Ve 32 | *lěñ* Ni 11 | *lěñ* Ni 93, 98; Na 6 | *lěñ* L 19 (? v. B, 1 et C, 1); Ve 1, 26 | *lěñ* Ch 26 | *lin* No 1-3; To 2, 94; S 10; D 123 | *lim* To 99; A '52; Mo 44 (ou *liñ*) | *lěn* To 27 | *lēm* To 1, 39, 78 (ou E).

2.³ **lignoûle*: *liñqūl* H 1.

B. 1.⁴ **pēhe*, **pēche*, **pēke* ...: *pēh* W 10 (-*h'*); L 1, 4, 19, 43 (et qqfs C, 1); Ve 31, 34, 38, 39 (ou A, 1), 40, 42 | *pēx* D 34; L 94; B 4, 7 (ou A, 1) | *pēs* Ni 85; W 63; H 69; Ma 36 (ou A, 1), 43, 46 (id.); B 11, 15; Ne 20 (ou A, 1), 31, 49 (id.), 60 | *pěk* A '20, 28 | *pek* A 50.

2.⁵ **pēheûte*: *pēhēt* Ve 24.

C.⁶ 1. **vėdje*: *vėč* W 1, 30; H 2, '42, 50, 67 (ou B, 3); L 19, 29, '32, 43 (~ **di pēheû*, qqfs, ou B, 1), 45, 61, 85, 87, 101; My 1 (dans **pēhī a l' ~*; v. D); Ma 3, 4, 12, 19 (ou A, 1).

a.⁷ **pēhe-vėdje*, **pėrvėdje*, **pėlvėdje*: *pėh vėč* L 113 (qqfs *pėr-*) | *pėrvėč* H 67 (ou C, 1); L 2, 113 | *pėl-* L 106.

D.⁸ **bague*: *bagèt* Na 112 (ou A, 1); My 1, 3.

E.⁹ **rozô* ...: *rozô* S 37 | *-zıeô* To 78 (ou A, 1).

F. **gôle* (de *pêche*) ...: *gôl* Vi 46 | *gôl de pēs* Vi 38.

G. **cane* (a *pêche*): *kan* L 39 | *kan a pēs* Th 64; Ni 28¹⁰.

¹ Nombreuses lac.: v. not. 193 AMORCER, n. 1.

² FEW 5, 350b *līnea* signale des var. **lime*, **līme* (Nord, St-Pol), *lingne* (pic.), *lègne*

(Vendôme, Sologne); y ajouter les autres formes.

³ Dér. en '-euille' du précédent. V. SCIUS *+lignoûle* fil d'une ligne à pêcher (= sens originel), DL *+lignoûle*, *+lign'roûle* (Jupille, L 66) ligne de pêche. FEW 5, 355b *līneola*.

⁴ Déverbal de 'pêcher': comp. 'pêche' action de pêcher (not. 188). — V. DL *+pèhe* (Ve 38), REM., *Parler* §151 *id.*, HAUST, *Chestr.* *+pèche* et ajouter BAL *+pèche* (ou *+rozô*). FEW 8, 578b *pīscari*.

⁵ Cette forme est probabl^t altérée de **+pèheûre*, littéral^t 'pêchoire'; comp. *+tchèsseûte*, var. liég. de *+tchèsseûre*, littéral^t 'chassoire', mèche de fouet (ALW 9, not. 110). Autre point commun entre les deux not.: à *+tchèsse* (déverbal 'chasse'), *+tchèsseûte* (et formes apparentées) répondent *+pèhe* (déverbal 'pêche') et *+pèheûte*.

⁶ DL, VILL., SCIUS *+vèdje* (*+pèhî a l' ~ DL*); FEW 14, 491a *vīrga*. — Ajouter 'vergeon' (partie de la) ligne: DL *+vèrdjon* scion, partie la plus fine de la *+vèdje*, LIÉG. *+vèrdjan*

id., mais LÉON. *+vèrdjon*, synonyme de *+baguète*, ligne, BALLE *+vèrdjon* canne flexible; vergeron, scion (*+in ~ d' ligne*). Le second sens est à ajouter FEW 14, 493a *vīrga*.

⁷ Ajouter ce composé de type 'd'd' FEW 14, 491a *vīrga*, et comp. DL *+vèdje pèh'rèce* (dér. en *-arīcīa*), dans une pasquille de 1750, inséré FEW 8, 579a *pīscari*.

⁸ Sens attesté FEW 1, 201b *baculum* dans le composé *in* [*< hamus*] *-baguette*. — V. LÉON. *+baguète* et noter PIRS. *+baguète di ligne* canne à pêche.

⁹ V. DASC., *Pêche +rozô* canne à pêche (mais *+roja* roseau, plante) et ajouter BAL *+rozô* (t. de pêcheur, *+pèche* et *+ligne* étant utilisés par les profanes).

¹⁰ Parties de la canne à pêche (S 37): le *+rozô* canne propr^t dite; le *+sion* bout distal de la canne; le *+crin* la ligne; la *+plume*, *+pleume*, *+plome* le flotteur; la *+servante* fourche soutenant la canne. Ce sens de 'servante' est à ajouter FEW 11, 539 *servīre*.

191. HAMEÇON (carte 99)

Q. G. 574 «hameçon».

L'est conserve qq's attestations de *+in* (comp. afr. *ain*), aboutis^t régulier de *hamus*, et, plus largement répandu, un t. *+intche*, qui semble remonter au dér. **hamica*. La plus grande partie du domaine w. connaît *+(h)âzin...*, *+(h)an-*, qu'on rattache au mnéerl. *hangsel*. — L'EH a encore noté *+havèt* et *+crokê*, *+crotchèt*, mots dont le sens premier est 'crochet'.

◆ BRUN., *Enq.* 820; HAUST, *BTD* 8, 1934, 315-319.

A. 1.¹ a. *+in*: *ē* D '32, '62, '63; Ve 38, 40 (à Coe); Ma 9, '14, '17, '18 (à Biron), 40 (~ *+d'anglès²*, v. *+hâzin*, *+crotchèt*), 42 (~ *+d'anglès²*, ou *+hâzin*) || b. *+nin*: *nē* Ve 40.

2.³ *+intche* (f.): *ěč* W '42, '52, 63; H 1-21, '26, '28, 37 (plus récent et plus employé que *+hanzin*), 38, '39, '42, '45, 49-69, '75, '77, '79; L 1-29, '32, '33, 43, 45, '50, 66-94, '100, 101, 106, '110, 113-116, '118; Ve '2, '4, 42; Ma 3, 4, 12, '14, '15, 19.

3.⁴ a. *+am'çon* ...: *amsō* (v. la carte) | *-ōⁿ* Ve 24; Ne '50 | *-ōⁿ* Ve 26 | *-ōⁿ* Ne 15-16 (ou *-ō* selon enq.) | *-ō₁* A 12 | *-ō₁* Vi 2, '21 | *-ō₁* Vi 22 | *-ō₁* Mo 44; Vi 27 | *-ō₂* To 1 | *-ē₂* To 39 | *-ā* No 3 | *-ā*. Ne '75 (Rancimont), 76; Vi '15, '17 | *-ā_w* No 2 | *-ā* Ne 51 | *-ā*. Ne 47, 49 (ou *-ō* selon enq.) | *apsō*, *-ē₂* Mo 37 || b. *+ēm'çon*, *+ôm-*, *+um-* ...: *ēmsō* To 27 | *em-* To 24 | *-o₁* A '10 | *ōmsō* Ni 26 (?); D '133 (ou *ôm-*?) | *um-* S 31 (ou *am-*).

B.⁵ a. *+(h)âzin*, *-â-*, *-ô-* ...: *hāzē* D 46 | *hā*- Na '121; D 30 (enq. compl.), '32, 34 (enq. compl., mais *hā-* J.H.), 64; H '74; Ma 2 (à Jenneret), 24, '28 (et Melreux), 40 (enq. compl., v. *+in*), 42 (qqfs, v. *+in*) | *hō-* Ma '32 | *hō-* Vi '14, 16, '19, '29 | *azē* Ni 19, 20 | *āzē* W 3, 59 (*-ē^o*) | *ō-* S 29, 37; Ch '2, '6, 16, 26-28, '54, 61, 63, '64; Th 24, 29, '32, 43, 46, '49 (?), '52, 53, 54, '55, '61, 62, '63, 64, '67, 72; Ni 11, '25, 36, 61, '71, '78, 93; Na 101 (enq. compl., v. *ā-*); Ph 6, 15, '21, '28, 37, 45, 69, '74, '78, 79, 81, 84 (ou *ō-*); Ar 1; Ne '1 | *-ē* Na 19 | *-ēⁿ* Ni

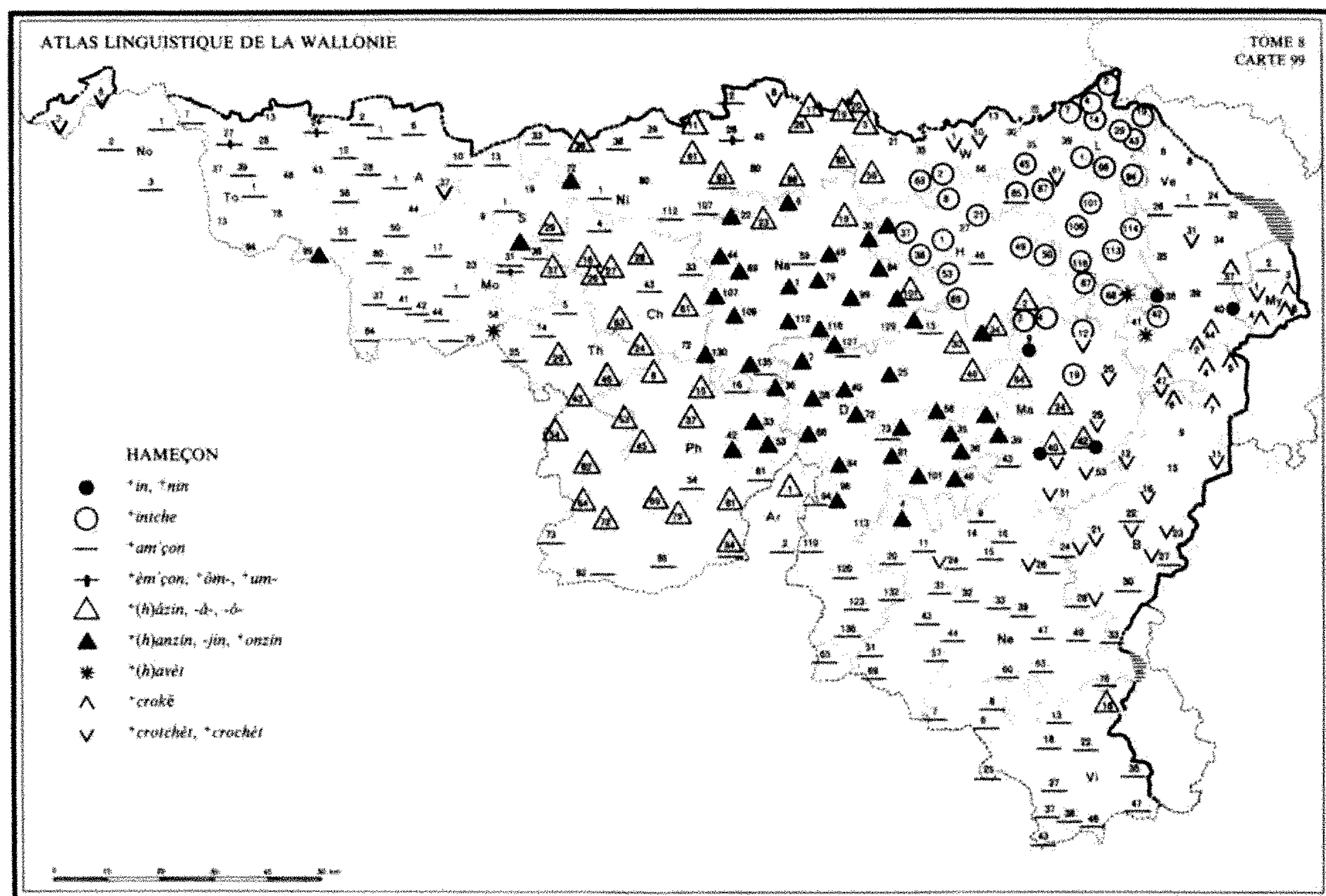

17, 28, 98; Na '20, 23 | -*é*, Ni 85 || b. **+(h)anzin, -jin, *onzin** ...: *hâzê* Na '102; D '33 (?), 34 (v. *hâ-*), '45, '47, '92; H 37 (v. **intche*); Ma 1 (J.H., mais *â-* enq. compl.), '31, '38, 39 | (*h*)*â-* D '74 | *â-* To '97 (dans 'fer d'~'; v. *E*), 99 (id.); S 36; Na 1, 49, '64, 79, 84, '92, '96, 99, 101 (J.H., v. *ô-*), '103, 109-116, '118, '120, '125, 127, 130, '132, 135 (arch.); Ph 33, 42, '43, 53, '58; D '2, '5, 7, '9, 15 (enq. compl.), '16, '17, 25, '26, 36-40, '48, '56, 58, 68, '71, 72, 73, '76, '80, 81, 84, 85, '87, '90, 94 (arch.), '99, '100, 101, '102, '103, '104, '109; H '36; Ma 1 (enq. compl., v. *hâ-*), 35, 36, '37, '44, 46, '47, '48, '49, '54; Ne 4, '5, '7, '8, '10 | -*é* Na 22, 30, 44, 69, '102 (enq. compl.), 107 | -*é*/*-é*ⁿ Na 6 | *âzê*⁶ D '27; Ne '28 (?) | *âzê* H '35 | *ôzê* Ni 72; Ph '40.

C.⁶ **+(h)avêt** ...: *havê* H 68, '77; Ve 41; Ma '25 | *avê* Mo 58 | *avê* Ni '54.

D.⁸ 1. ***crokê** ...: *kròkê* Ve 37, '43, 44, 47 (ou *-cê*); B 2, '3, 4 (et 4: V.-du-Bois), 5 (ou 5), 6 (et *-è* ['*-et*'] à Petites-Tailles), 7 | -*è* My 3 (~ **d'pèhyon*), 6 | «*-ai*» My 4.

2. ***crotchèt, *crochèt** ...: *cròcê* Na '103; W 1 (terme enfantin), 10 (?); L 61; Ve 31, 47 (ou

-*kê*); My 1; Ma 20, '21, 29 (ou 29), '34 (et 34: Berisménil), 51 (ou 51), 53; B '1, '10, 11 (ou 11), 12 (ou 12), '13, 16 (et Engreux), '17, '20, 21, 22, 23 (ou 23), 24, 27, 28, '32; Ne '18, 24, '28, '41, '46, '50, '59; Vi '36 | -*è* Ma 40, '41, '45; B '18, 22 (et Compogne) | -*sè* Ni 6, '9; Ma '22 | *kro-* To 6 | *kròšè*, To 2 (*pti* ~) | -*šè* A 37.

E. 'fer d'**anzin*: *fyèr d'âzê* To '92, 99 || 'fer (à pêcher): *fyèr a pèké* To 1 | *fyèr a pèké* To 1 | *fyèr* S 1⁹.

¹ DL, HAUST, *l.c.* 316 et FEW 4, 380a *hamus*. — L'altération **nin* s'explique par l'agglutination de l'art. indéfini.

² «Sans doute parce que les Anglais en villégiature y ont introduit un hameçon perfectionné», HAUST, *l.c.* 316.

³ DL, HAUST, *l.c.* 317-318 et FEW 4, 379 b **hamica*. Cet étymon (proposé par HORNING, ZRP 16, 527) soulève une difficulté d'ordre phonétique: on attend **antche* (et non **intche*). C'est pour y obvier que Gamillscheg propose de reconnaître dans **intche* un féminin analogique de **in* 'ain', et que HAUST,

l.c. et BTD 5, 1931, 167 analyse **intche* comme le résultat du croisement de **hamica* (> **+antche*) et de *hamu* (> *+in*), en se fondant sur le norm. *ainke* et sur Belfort *antchot* (v. compléments FEW, *l.c.*). Noter que *ē* pourrait s'expliquer par une évolution secondaire de *ā* analogue à celle qui produit *ēwey*... anguille (v. not. 106 et n. 1). — Autre sens de **intche*: «outil de menuisier servant d'un côté à faire levier, de l'autre (qui est fourchu) à arracher les clous» H 68.

⁴ FEW 4, 380b *hamus* (sous 2). Noter l'altération de la voy. initiale dans les formes classées sous b; évolution analogue dans 'han-ton' (not. 127, L).

⁵ V. LÉON., BALLE, BAL, DEPR.-NOP. et DASC., *Pêche +auzin* et ajouter COPP. *id.* FEW 16, 141a, mnéerl. *hangsel* (avec substitution du suff. *-īnu*). L'étymon, proposé par Grandgagnage et repris par HAUST, *l.c.* 318-9, ne convainc pas pour des raisons sémantique (*hangsel* signifie 'anse'), morphologique (difficulté que pose une telle substitution) et phonétique (timbre *-â-* --- *-ô-* de la voy. initiale). — Aux pts en italique dans le tableau, le sens n'est pas 'hameçon', mais

'piquet oblique de 3 ou 4 m de haut, fendu au-dessous, pour pêcher le brochet' Ne '1; 'sorte de ligne dormante destinée surtout à prendre le brochet et que l'on amorce d'un petit poisson vivant': *+alans tède* [tendre] *nos* ~ Vi '19; 'ligne dormante pour le brochet' Vi '29, où le mot a la forme *+rôzé* (croisement avec *id.* roseau; secondair^t **ligne* [cf. not. 190, E]); «engins de pêche» Vi '29 (au pl.). Le sens 'ligne dormante' est enregistré pour le gaum. *haûsé* FEW 16, 753a (additions).

⁶ Altération due à une réinterprétation en 'engin'; HAUST, *l.c.* 318.

⁷ Propr^t 'crochet', d'où 'hameçon rudimentaire'; v. DL *+havèt* et FEW 16, 111a, frq. **haf*.

⁸ Porter le sens 'hameçon' sous FEW 16, 399b, frq. **krôk*, en séparant les dér. en '-eau' (ici sous 1) des dér. en '-et' (2). — Aux pts en italique, le substantif est déterminé par le compl^t 'de pêche'.

⁹ Réponses approximatives: 1. *+lach* To 73: v. not. 180 LACET; — 2. *+ligne* Na '99; D '5: v. not. 190 LIGNE; — 3. *+bètchēye* L 39: v. not. 192 AMORCE.

192. AMORCE (carte 100)

Q. G. 575 «*amorces*»¹.

Les deux rép. principales sont les part. passés fém. substantivés de deux verbes signifiant 'mordre à l'appât (du poisson)': 'amorse' (de 'amordre'), répandu sur tout le domaine, et 'béqu(i)ée' (de 'béqu(i)er') dans la zone liégeoise. — Qqs rép. 'appât'.

A.² I. a. *+amwèce*...: *amwès* D 15, 30, 34, 64; W 1-13, 35, '39, '42, '56, 59, 63; H...; L 1-4, 19, 35-116; Ve (mais *-was* à Stav.-ville); My 3-6; Ma 2-20, 29, 42, 51; B 2, '3, 4-9, 12, 16-22 | *-es* Ni 19, 20; Ma 24 || b. *+amwace*, *-â(r)ce*: *amwas* Na 30, 84, 101, 127, 129; D 25, 40-58, 68-84, 101-113, 120 (mais *-òrs* q. 576); Ve 40 (ville); My 1; Ma 1, 35-40, 43, 46, 53; B 11, '14, 15, 24 (aussi pour renards); Ne 4-14, 16, 26 (pour renards) | *-ās* Ne '23 | *-ārs* Ne '22 (?).

II. *+amôce*, *-oûce*: *amôs* Ph 37, 42, 54, 79, 86 | *-ōs* Ph 45 | *-ūs* Ch 61; Ph 15.

III. *+amôrce*, *-oû-*, *-ôche*: *amôrs*, *-òrs* Ch 4, 33, 43, '54; Th 53; Ni 85, 93, 112 (ou *-òrs* selon enq.); Na 1, 19, '20, 22, 23, 44-79, 99, 107, 112; Ph 69, 81; Ar 2 (ou *-ōrs*); D 7, 36; Ne 32-47, 51, 57, 60, 65, 69; Vi 6, 8, 16, 25, '36 | *-ōrs* Ni 98, '102; Na 109, 116, 130, 135; Ar 2 | *-ūs* Ch 28; Ni 1, 72; D 38 | *-ôš*, *-ôš³* Vi 13, 18, '21, 22, 27.

IV. *+amorche*, *-che*...: *amòrs* No 1, 3; To 28, 39, 48, 99; A 1, 12, '52; Mo 1-20, 37, 42, 64; S 6-29, 36, 37; Ch 16-27, 63, '64; Th... (*-òrs* Th 53; lac. Th 5); Ni 2-11, 26-36, 39, 61, 107, 112; Ph 6 (rare), 16, 33, 53, 61, 84; Ar 1; D 94, 123-136; B 23, 27, 28, 33; Ne 15, 20-31, 49 (aussi pour renards), 63, 76; Vi 2, 35-47 |

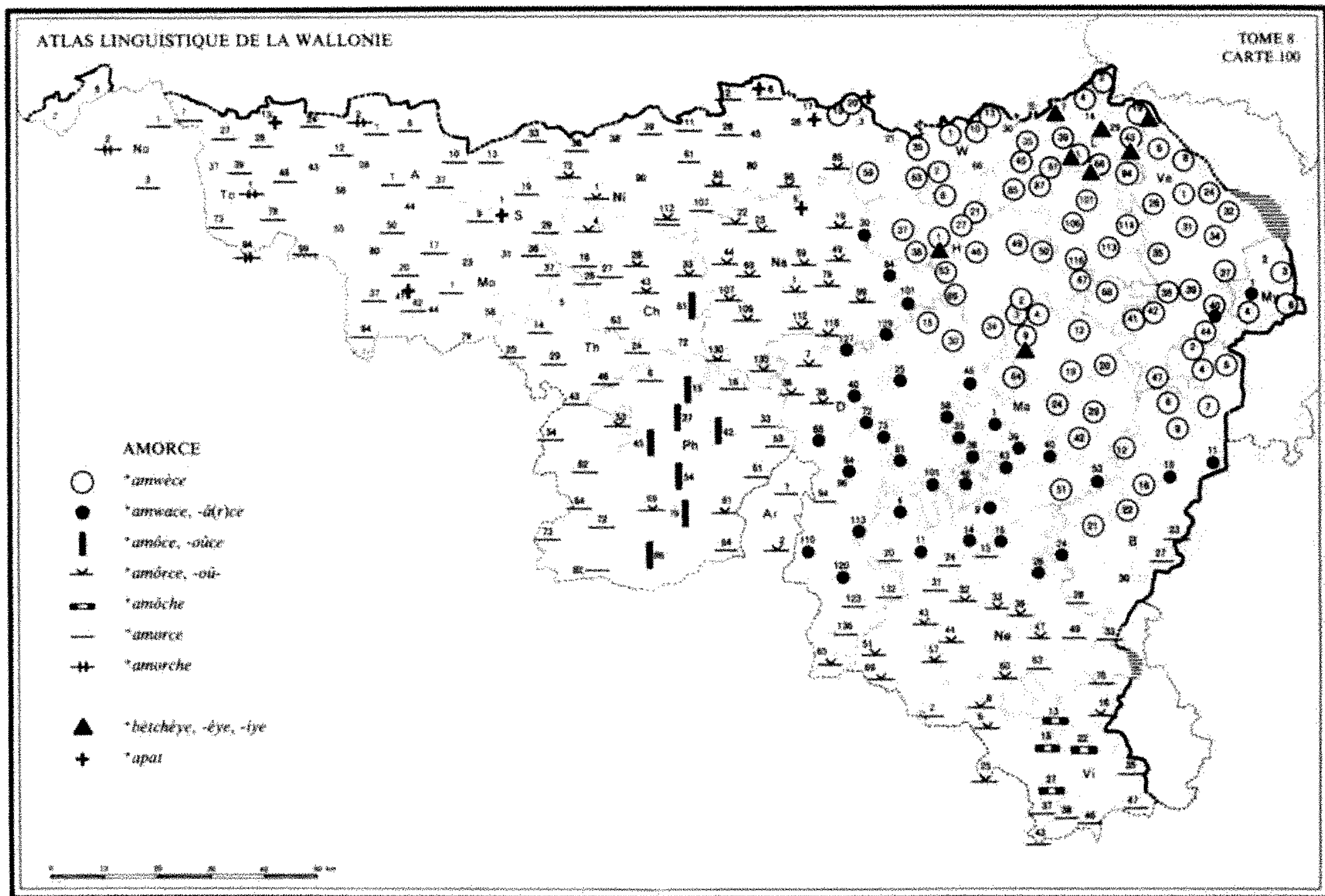

-ors To 27, 78 | -ôrs To 7; A 37 | -ôrs_a To 24 |
-â_ors To 73 | -ôrs A 50 | -ôrs A 7 | -ôrs_s No 2;
To 1, 94 | -ôrs_s A 2⁴.

B.⁵ *bêchêye, -êye, -iye: bêçèy L 1, 7; Ma
9 | -êy L 19, 29, '32, 43, 66 | -îy H 1, '39, '42.

C. *apat ...: apa To 13; S 1; Ni 6, '9, 17, 20
(Ard.); Na 6 | -â_a Mo 41 (?)⁶.

¹ Qqs compl^{ts} proviennent de la q. 576 «le pêcheur amorce sa ligne» (réponse: 'met une amorce'); v. not. 193 AMORCER. On n'a cependant aucune rép. pour les pts suiv.: To 2, 6, 37, 43, 58, '71; A '13, '18, '20, 44-60; Mo 23, 44, 58, 79; S 31; Ch 72; Th 5; Ni 38, 45, 80, 90; D 96; W 21, 30, 66; L 14; My 2. Plusieurs tém. ont préféré au terme général 'amorce' un mot spécifiant le type d'appât utilisé: 'ver' W 3; L 4, 43; B 30 (formes à la not. 167); 'mouche' W 3; L 4 (formes: ALW 1, c. 64); 'asticot': astikò B 6; -u A 28. À Ve 6, on répond *am'çon en déclarant que le mot vaut pour l'ensemble (hameçon + amorce).

² FEW 24, 171a admördere. Pour la

diphtongaison du ò entravé par r + cons., comp. ALW 1, c. 5 BORGNE; c. 62-63 MORT(E); pour la transformation de rs en s en gaum., comp. ALW 1, c. 78 POURCEAU. — Sens: comme le mot n'apparaît pas dans une phrase, on ne sait s'il désigne ce qu'on met à l'hameçon ou ce qu'on jette dans l'eau préalablement à la pêche (comme à H '28, où on précise qu'il s'agit de «ce qu'on jette la veille: avoine cuite, etc.»). La q. «amorcer» a recueilli des informations plus précises sur le plan du sens: v. not. 193, n. 2.

³ Comp. LIÉG. *amôche et MASS. *amôrce; le Gloss. S^t-Lég. connaît seul^t le dér. *amorçadje (v. n. 4).

⁴ Ajouter 'amorçage' au sens 'amorce': *amôrçadje BAL; -mor- DASC., Pêche et Gloss. S^t-Lég. — Pour BAL, le dér. signifie en outre 'action d'amorcer' et 'endroit où on amorce'.

⁵ Pour 'béqu(i)er' mordre à l'appât, v. DL, SCIUS *bêchî, LÉON., PIRS. *bêchi, etc. FEW 1, 306b beccus.

⁶ Complément: à S 37, on précise qu'on amorce [avant la pêche: v. not. 193, n. 2] avec

+*dou tourtia* (du tourteau) ou +*dou pin rosti* et qu'on pêche +*al pètote* (pomme de terre), +*ô viér* (lombric), +*ô viér dè vâse*, +*à l' cazéye*

(«caset», larve de phrygane; v. not. 156, sous 6°). V. encore not. 193, C.

193. AMORCER

Q. G. 576 «le pêcheur *amorce* sa ligne pour pêcher».

L'enq. a obtenu assez régulièr¹ le v. 'amorcer', parfois dans le sens visé par la q., parfois dans le sens 'jeter des amorces dans l'eau pour attirer le poisson', et, en qqs pts de l'arr. de L, le v. 'aboissonner'¹.



Fig. 19. Pêcheur amorçant. Type populaire liégeois +*Marcatchou* (dessin au crayon par Constant Simon, 1881). MVW.

A.² (a) Formes du rad. 'amorç-': se reporter à la not. 192 AMORCE, en notant que le -r-, qui s'amuît parfois à la finale devant -s, reparaît normal¹ devant une désinence tonique (v. sous b). — Additions: *amwèrs-* L 29; *amòrs-* Ni 38; *amòrs-* A '20; Mo 23; S 1, 31; Th 5. — Variantes entre 'amorç-' et 'amorcer': -*mwè-* verbe / -*mwè-* subst. Ma 24; -*mwè-* / -*mwa-* B 11; -*mwa-* / -*mwā-* (?) Ne '22; -*mwa-* / -*mwè-* Ma 42; B 12, 22; -*mwā-* / -*mwa-* D 110; -*mò-* / -*mò-* Th 53; Na 49; Ph 81, 86; -*mò-* / -*mò-* Ph 6, '13, 33; Vi 2; -*mō-* / -*mā-* Ph 15; -*mā-* / -*mò-* Vi 35; -*mā-* / -*mò-* Vi 43; *amōs* verbe / *amōrs* subst. Na 130³.

(b) Flexion de l'ind. pr. 3 ps.⁴: 1. '(amorç) -*éye*, -*éye* ...': -*éy* H 2, 50, 67; L 19, 29, 61, 94;

Ve 24; Ma 12, 19; -*éy* Ve 42; Ma 53; B 14; -*éy*, -*éy* Ni 28, 85; Na 6, 44, 49, 69, 84, 99, 107 (ou 'amorcer'), 135; Ph 33; D 38, 58, 68; Ma 35, 36; -*é*, -*é* Na 59; B 28; 2. '-*iyé*, -*iyé*': -*iy* Na 1, 109, 127, 129; D 7; H 8, 27, '28, '42; -*iy* S 1; -*iy* Ni 98; Na 116; H '39 (ou -*iy*?); 3. '-*ih*, -*ich*': -*ih* H 69; L 4, 43, 113, 116; Ve 1, 37, 38, 40, 44; Ma 2, 3; -*ix* H 53; L 114; Ve 35; My 4; B 4 (ou 'amorcer'); -*is* Na 30; B 15; 4. '-*it* ...': -*i* D 25 (peut-être donné pour l'infin.?), 30, 40, 64; Ve 34; Ma 39, 42; B 12, 22; -*i* Ph 16; 5. 'amorcer'⁵: *amòrs* passim; -*è* No 1-3; To 24, 78 (-*æ*); -*è* Mo 20; -*è* S 13⁶.

B.⁷ a. +*abwès'nêye*: *abwèsnêy* L 85, 87. Infin.: +*abwès'ner* ('ne plèce): *abwèsné n plès* H 67 || b. +*amwès'nêye*: *amwèsnêy* L 101 || c. +*abwèsse*: *abwès* L 2.

C.⁸ «met une amorcer». 'met une amorcer' Mo 9; Ch 61, 63; Na 79; D 36, 94, 120, 123; W 13; H 37, '39; L 106; My 1; Ma 29 || '--- un appât' Ni 17 || '--- une (la) béquée' H 1, '39, '42 (v. D); L 1, 7, '32, 66; Ma 9 || '--- un ver' To 58; Na 1; Ph 45; W 3 (+*stitché* ---); Ve 40 (ou A); Ma 9 || '--- une mouche' Ph 45; Ve 40 || '--- une casée, -ette' (= larve de phrygane): *kazèy* Ma 9 | *kāzèy* Ph 45 | *çèzèt* Ve 40 || '--- des vermailles' (= éphémères): *wèrmay* Ma 9 || '--- un coq de pré' (= sauterelle): *kòk di pré* Ma 9 || '--- un vert bouc' (id.): *vèr bòk* Ne 9.

D.⁹ «prépare (sa ligne)». 'apprête': *aprestèy* L 39 | *après* Mo 44 | -*es* Ch 26 | -*èt* Vi '36 || 'appointe': *apwētīy* H '42 ('--- et met une béquée') | -*pwēt* Ni 20 (Ard.; infin. en -*tī*) || 'prépare': *prépār* To 7 || 'appâte': *apāt* Vi 25 (ou A) || 'charge': *çèç* Ni 19 | *çèç* Ni 20 (Ard.) || 'enfile': *ēⁿfil* To 48 || 'arrange': *arēs* To 28 || 'astique': *astik* B 6 || 'monte': *môt* W 30 || 'emmanche': *amāç* Ph 42 ('---, puis amorcer').

¹ On n'obtient pas de rép. aux pts suiv.: To

6, 13, 37, 43; A 2, 28, 44, 55, 60; Mo 17, 41, 42, 79; S 19; Ni 2, '5, 6, '9, 26, 45, 72, 80; D 84; W 21, 35; H 21, 68; L 14, 35; Ve 8, 32; My 6; Ne 39; Vi 27, 47. La rareté de la pêche dans certaines régions explique les lac. ainsi que les rép. périphrastiques parfois approximatives classées sous C-D. Par ailleurs, la formulation de la q. a pu dérouter, certains témoins ayant répondu qu'on n'amorce pas une ligne, mais une «place», préalablement à la pêche; v. n. 2.

² Présentation: on indique sous (a) les informations relatives au radical 'amorç-'; sous (b) ce qui concerne la désinence de l'ind. pr. 3 ps. de 'amorç(i)er'. — V. FEW 24, 171b admōrdēre et les dictionnaires, qui mentionnent l'infinitif: DL +amwercī, VILL. «amwarsi» (inc. de SCIUS), PIRS., BAL +amōrcī, BALLE, MASS. +amōrci, COPP. +amoūrci, DASC., Pêche +amorci, Gloss. S^t-Lég. +amorci. — Sens et construction: le plus souvent, on traduit par 'amorcer sa ligne' au sens 'charger l'hameçon d'un appât' (sens relevé par la plupart des dictionnaires); certains tém. ont toutefois répondu 'amorcer sa place', '--- une ---' dans le sens 'jeter des amorces dans l'eau pour attirer le poisson': +plèce H 28 («préparer une place en jetant un appât»), '39, '42; Ma 9, 51; +place Ph 45; D 36; Ma 4; Ne 4, 11, 24; enfin qqs-uns ont utilisé 'amorcer' absolument probablement toujours dans ce second sens: To 24; S 1, 31; Th '2; D 25 (?), 64 (jeter du grain dans l'eau), 68; H '39, 53; L 43; Ve 35, 42; Ma 51. Pour 'amorcer une place', v. DL, COPP., DEPR.-NOP.; pour 'amorcer' dans le même sens, v. PIRS.; DASC., Pêche, BAL, LIÉG., Gloss. S^t-Lég. (ex. peu clair).

³ À Na 135, on répond +amōrce [-ō-] (ind. pr. 3 ps.), mais on ajoute que «dans tous les autres cas, on dit amwarsi» (ind. pr. ou infin.?).

⁴ Celle-ci correspond: aux désinences des verbes du 1^{er} groupe se terminant par un groupe consonantique complexe (v. ALW 2, c. 89 PRÊTE(-MOI): +prustēye, -ēye, -éye); à celles des verbes du 1^{er} groupe terminés par un radical palatal (v. ALW 2, c. 90 (IL) CHARRIE: +tchèriye ..., -ēye, -éye); à celles des verbes du 2^e groupe de type inchoatif (v. ALW 2, c. 91 (JE) REMPLIS: +rimplih, -ch).

⁵ Aux pts de l'extrême o. (No-To), il est difficile de déterminer si -ê- se rattache au verbe ou à l'adj. possessif qui suit.

⁶ Infinitif (donné seul ou avec l'ind. pr. 3 ps.): 'amorç-ī' Ma 4; '-ī' Ch 43; D 36; H 38; Vi '21.

⁷ Littéral 'aboissonner' (ou plus précis 'ener'). V. les nombreux sens relevés par DL +abwæssener, +abwæssner, parmi lesquels 'préparer (une place) pour pêcher en y jetant des amorces'; FEW 1, 351b bibitio. Le compl^t attendu est donc 'place'; pourtant, l'enq. a relevé le mot dans une traduction littérale de la q. (compl^t: 'ligne'), sauf à H 67. — Altérations: la forme +amwæssnēye s'est altérée par assimilation (b > m, sous l'influence du n qui suit) ou par l'attraction de +amwæssēye; la curieuse forme +abwæssse résulte peut-être d'un croisement entre 'aboissonne' et 'amorce' (type: +amwæssce, v. (b) 5).

⁸ Se reporter aux not. 192 AMORCE, 167 VER, 155 ÉPHÉMÈRE, 148 SAUTERELLE, à la not. 156 AUTRES INSECTES (pour les noms de la larve de phrygane), à ALW 1, c. 64 MOUCHE. — Construction: le compl^t est en général 'à sa ligne'; 'à son hameçon' (+intche, +anzin, +ô-: v. not. 191) à Ni 17; D 36; L 1, 66. Noter la distinction à D 36 entre 'amorcer une place' et 'mettre une amorce +a l'anzin'.

⁹ Rép. assez vagues, parfois tout à fait imprécises ('monte', 'emmanche').

194. FILETS (de pêche)

Q. G. 2051 «filet de pêche (différentes espèces)».

Le terme générique 'filet' a déjà été traité à la not. 181 FILETS (de tenderie). Sont présentés ici les matériaux récoltés par l'EH concernant les diverses espèces de filets de pêche¹. On notera qu'en maints endroits, la pratique de la

pêche au filet était, au moment de l'enq., rare ou inconnue.

◆ BRUN., Enq. 703.

1° Carrelet et grand carrelet ou carré. Filets

à nappe simple de forme carrée. Deux perches attachées en croix selon les diagonales du carré retiennent le filet; une troisième perche, fixée à l'intersection des deux autres, permet de le manœuvrer².

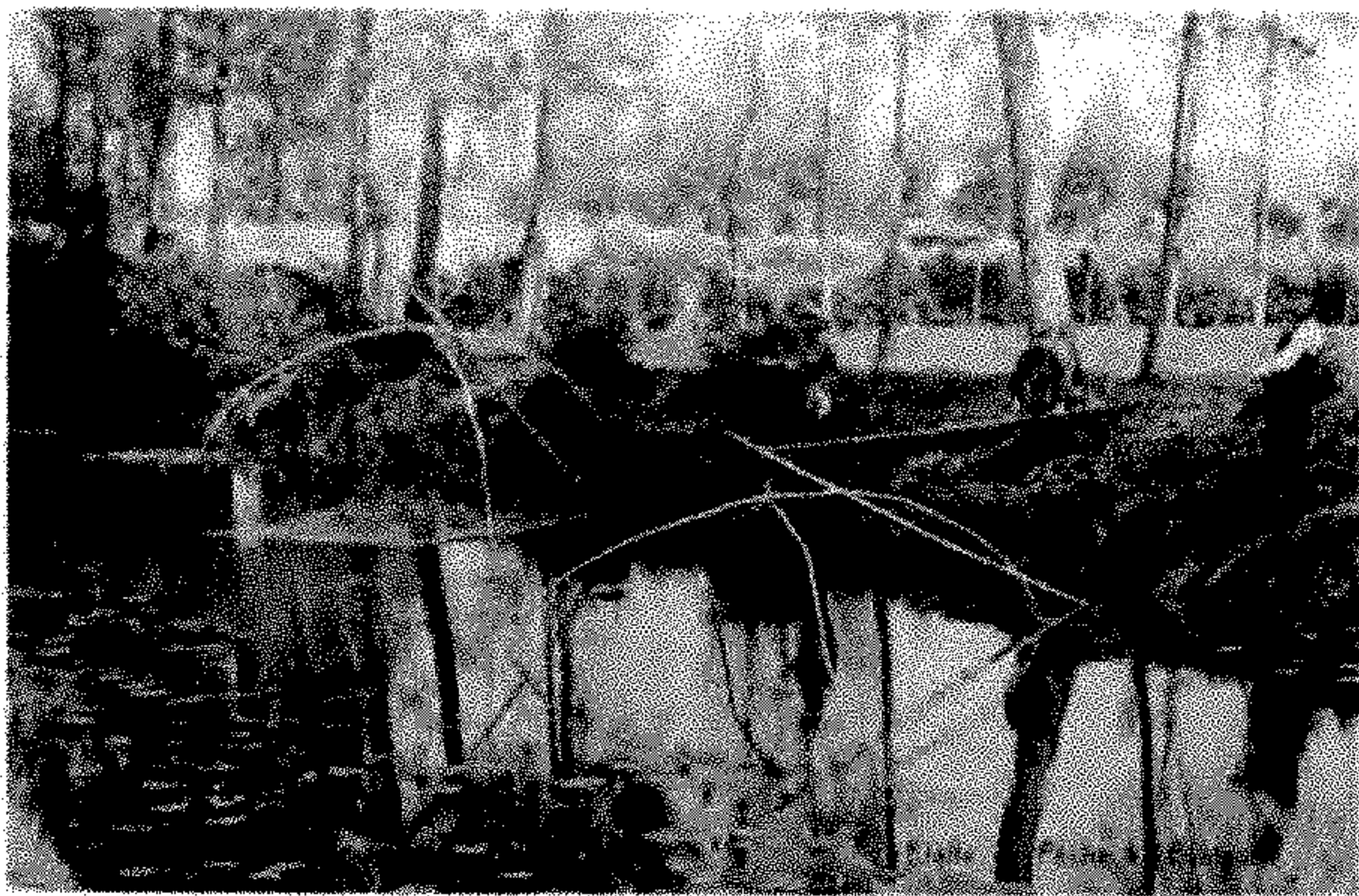

Fig. 20. Pêche au carrelet (Étalle, début 20^e s.).
Arch. MVW 3953.

A.³ +tchak'trèce: čaktrès H 1.

B.⁴ +stikèt ...: stikè Th 72; D 94 | -e Ph 79, 81 | étikè Vi 43.

C.⁵ +(h)av'roûle, -ou-, +avwèle, +arwèle ...: havrûl D 64; H 1, '28, 37, 38, '39, '42; L 1, 29, 45, 85, 87, 101, 106-116; Ve 40; My 1 (H. Cun.); Ma 4, 9, 24, 42 | avrûl Na 1, 107 (E.W.); D 7, 38, 72, 81, 101; Ne 4 | -ûl Ni 17, 28 | -ul Ch 61, 63; Th 24; Ni 1 (?); Na 6 | avwèl Mo 58 | arwèl Mo 1, 64 | navrêl⁶ Mo 23 (?).

D. 1. +câré fêlé: kârè fêlé Ni 17 || 2. +cwârè, +câré ...: kwârè H 1, '42 | kârè Ma 9 | «carré» To 1 || 3. +câr'lèt: kârlè Ar 1.

2^o Épervier et épervier dormant ou gille. Grands filets en forme de bourse, dont le bord est muni de balles de plomb.

A.⁷ a. +èprivî, -pru-, -prè-, -pèr- ...: èprivî Vi 13, 22 | -i Vi 27 | -vyé Na 107 (E.W.); D 38, 81, 101; Ne 4 | -vyè D 94 | -vyè Ph 79; D 81 | «-vier» To 1 (ép-) | -pruvî Vi 6 | -i Vi 8 | -vyé D 7, 72; Ne 14 (arch.) | -prèvi Vi 43 | -pèrvî H '42 | -vyé Ch 61 (e-), 63; Vi 37 | -vyè Vi 16 | épervé To 78 || b. +privî, -ier: privî Ne 51 (ou ép-?) | -vyé Ph 81.

B.⁸ +aplouke: apluk A 1.

C.⁹ +cotrê, -tria ...: kòtrè L 1, 29, 116; Ve 40, 42; My 4; Ma 9, 24, 53 | -è Ve 24 | -è Ve 38, 44; B 4, 5, 7, 11, 16, 22 | -e Ve 31 | «-ais» My 1 (H. Cun.) | -è My 3; Ma 42, 51; B 21, 24 | -è Ar 1 | -trya H 1, 53 (kòk-) | -tya H 69.

3^o Seine. Filet formé d'une longue nappe qui barre le courant transversalement et qu'on traîne au moyen de cordes.

A.¹⁰ 1. +sâme, +same, +sôme: sām My 1 (H. Cun.); Ma 51; B 4, 7, 11, 21, 33 | sam Ve 31 | sôm D 94 | sôm D 101, 110; Ne 4, 11, 14, 24, 26, 31, 47 (J.-M. P.), 49, 51, 60 || 2. +tîre-sâme: tîr sām B 33.

B.¹¹ 1. +trênât filèt, filèt trin.nant: trêñâ filè My 1 | filè trêñâ Ph 81 || 2. +trin.nô: trêñô To 27; Ch 63 (synon. d'ormâs).

C.¹² 1. +dormant: d'ormâ Vi 43 || 2. +dormeûse: d'ormâs Ch 63.

4^o Tramail. Filet disposé verticalement comme la seine, mais formé de trois nappes superposées (deux extérieures à grandes mailles; une intérieure à petites mailles)¹³.

A.¹⁴ +pîr'çâ, -â, +pièrçô, -ôme, +pêrçô ...: pîrsâ Ma 20; B 2, 5, 7, 11, 16 | -â D 64; Ma 19, 24 | pyèrsô Ne 39 (ou -ôm) | -ô Ne 11 | pèrsô Ne 51.

B.¹⁵ +tramay: tramay B 11.

5^o Verveux. Filet conique soutenu par des cercles de bois et disposé au fond de l'eau; une fois entré, le poisson ne peut plus sortir.

A.¹⁶ a. +vivroû, -ou, +wi-, +vè-, +wè-, +vèr-veû ...: vivrû Ve 44; My 4 (wi-); Ma 51 (vî-); B 4, 5, 7, 11, 21, 22 (Compogne); Ne 24, 26 (vî-), 49, 63 | wè- My 3 | vivrau Th 24, 46, 54, 72, '77; Na 107 (vè-); Ph 53, 69, 79; D 101, 110; My 1 (wi- H. Cun.); B 21, 33; Ne 4, 11, '23 (?), 31, 39, 47, 51, 76; Vi 22 | vèrvé D 94; Ma 24; Vi 13, 37 || b. +vèrvî, +vir-, +viviye¹⁷ ...: vèrvî Vi 6 | -i To 27 | virvî Vi 8 | viviyé To 39.

B.¹⁸ +bouriche, -itche: buriš Ar 1 | -ič Th 54.

6^o Truble. «Filet en forme de poche, attaché à un cercle de fer fixé sur un manche ... Avec la truble, on pêche dans les buissons, dans les touffes d'herbes qui sont au bord de l'eau» BONHOMME, Pêche 207.

A.¹⁹ 1. +troûle, +trûle: trûl H 53 | trûl H 69 | trûl Na 107, 109; Ph 79 || 2. +troûlê, +trû- ...: trûlê D 64 | trûlê D 101; L 39, 87 (-è) | -lya Na 1, 79, 109; D 38; H 1 | tru- Na 6.

B.²⁰ 1. +poûheû, -û, -jwè, +pûheû ...: pûhé L 101; Ma 9 | -û H 38 | -u H 37 | -žwè D 72, 84 | pûhé My 1 (H. Cun.) | pu- Ve 40 || 2. +poûhète, -jète ... +pû-, +pwîzète: pûhèt D 64; H 53, 67; L 114, 116 | -çet L 39 | -žèt D 7, 81, 101; Ma 51; B 21; Ne 4 | pû- Mo 23; Ch

16, 43, 63, 72; Th 24, 29, 46, 72, '77; Ni 33; Na 107 (L.V.); Ph 6, 15 (-et), 69 | *pũ-* S 1, 37 | *pu-* To 2; Th 5 | *pwizèt* Mo 1; Ma 42 (-et) || 3. ⁺*spùjète*, ⁺*èpwizète*, *-pwi-*: *spūžèt* Na 109 | *èpwizèt* Vi 22, 27 | *-pwi-* Ne 60.

C.²¹ ⁺*boûsse*: *būs* Ni 17; H '42; My 4.

D.²² 1. ⁺*satch*, ⁺*sac*: *sač* D 84 | *sak* Th '2 (~ *a pèšō*) || 2. ⁺*ras'satche*, ⁺*rassatche*: *rassač* Vi 8, 22 | *rasač* Vi 13, 27.

E.²³ ⁺*bonète*: *bonèt* W 63; B 16.

F.²⁴ 1. ⁺*riveû*: *rivé* Ma 9 || 2. ⁺*riv'twàr(e)*, ⁺*ruk'tware*: *riftwàr* To 39 | «*ruktoire*» To 1.

G.²⁵ ⁺*stok'hâme*: *stokhâm* H '42.

7° Filet pour conserver vivant le poisson pris.

1. ⁺*reûse*²⁶: *rēs* D 64; H 50; L 45, 87, 101, 106, 116; Ma 4, 9 || 2. ⁺*rèyô*, ⁺*ré(y)é(w)*²⁶: *rèyō* To '71; A 1 | *réyéw* To 2 | *rē.ē* To 6.

8° Autres types de pêche: a. à la nasse.

A.²⁷ ⁺*nèsse*, ⁺*nasse* ...: *nēs* H 1, 38, '42; L 101, 116; Ve 42 | *nas* To 27; Mo 23, 58, 64; Ch 61, 63; Th 24, 46, 54, 62, 72, '77; Na 101, 116; Ph 53, 81; Ar 2 (' ~ à poissons'); D 7, 38, 68, 72, 94, 101, 120; H 37; Ve 40, 44; My 1; Ma 9, 24, 51, 53; B 4, 16, 21; Ne 4, 51; Vi 6, 8, 13, 27, 43 | *nàs* To 78, 99 | *nās* Mo 1.

B.²⁸ ⁺*banse*: *bās* Ni 17.

C.²⁹ ⁺*ravâche*: *ravàš* To 99.

b. à la cordée, pour prendre les anguilles.

A.³⁰ ⁺*cordé*: *kordé* Ne 51.

B.³¹ ⁺*àré*: *àré* To 78.

c. à la «balance», pour capturer des écrevisses.

A.³² ⁺*balance*: *balās* Ne 49.

B.³³ ⁺*platia*: *platya* Na 107.

C.³³ ⁺*rakète*: *rakèt* Ne 60; Vi 22³⁴.

¹ La q. 2051 «filet de pêche...» a récolté moins fréqu^t le type 'filet' que la q. 503 «mettre des filets pour tendre aux oiseaux», probabl^t parce que la formulation de cette q. invitait à énumérer les espèces de filets plutôt qu'à fournir un terme générique. — Outre 'filet', la q. 2051 a recueilli 'harnais' ('filet', dans un sens général, FEW 16, 203a ⁺*hernest*): *hërna* L 2; Ma 39; *arnā* No 3 (~ ⁺*pou l' pèke*). — Les commentaires des notes qui suivent sont très brefs: ils éclairent seul^t les mots et les sens relevés par l'EH. Pour plus

de détails sur le maniement des filets de pêche, v. BONHOMME, *Pêche*, auquel on se réfère constamment dans les notes qui suivent.

² V. BONHOMME, *Pêche* 195-200, qui, outre le carrelet (2 m de côté) et le carré (3 m), cite encore le grand carré (5 m), qui servait à la pêche au saumon et portait à Jupille [L 66] le nom d'⁺*alîre* (à ajouter FEW 24, 290b-291a *alarius*).

³ Précision: goujonnier H 1. — V. DL ⁺*tchak't(e)rèce* petit carrelet ou échiquier; filet goujonnier manié à la main et FELLER, *Notes* 219 (étude sur *-ariciu*). FEW 13/2, 357a *tšak-*.

⁴ Précisions: carrelet D 94; échiquier Ph 79; «avec branches, posé à plat dans l'eau; se referme» Vi 43. — Le mot tire son origine des perches qui maintiennent le filet; ajouter les mentions w. FEW 17, 233a ⁺*stikkān*.

⁵ Précisions: filet tendu qu'on descendait dans la rivière au moyen d'un moulinet Mo 64; filet monté H 1; filet soutenu par deux ⁺*crwèzières* Th 24; carrelet D 81; ableret Ma 24; grand filet rectangulaire Ma 9; grand filet L 106; — épervier Mo 1; terme peu précis L 45. — V. DL ⁺*hav(e)roûle* ableret, carrelet, filet assujetti à deux bâtons croisés et attaché au bout d'une longue perche, SCIUS ⁺*hav-roûle*, PIRS., BALLE ⁺*avroule* [ajouter Ph 45 à l'EH], BAL ⁺*avroule*, COPP. ⁺*avroule*, DELM. «*avreuille*» et SIG. «*avruelle*» [à comp. aux données de l'EH]. Dér. en '-ereuille' de 'haver' accrocher, puis prendre, saisir FEW 16, 111b ⁺*haf*. — Ajouter, d'après DELM., le synonyme ⁺*hapelourde* ableret; filet pour la pêche carré et tendu sur deux demi-cerceaux mis en croix et qui se suspendent au bout d'une perche. FEW 4, 382a *happ-*.

⁶ Agglutination du *-n* de l'art. indéfini.

⁷ Précisions: grand filet D 81; se lance, avec balles de plomb To 78. — V. FEW 17, 172a ⁺*sparwari*, où on corrigera wall. *épuvî* en *épruvî* et où on ajoutera le t. b, ainsi que ⁺*pluvî* L 28, 52, 53, d'après BONHOMME, *Pêche* 201.

⁸ Précision: épervier plutôt que carrelet. — Le mot apparaît pourtant comme une altération de 'happelourde' (v. n. 5).

⁹ Précisions: épervier Ve 31; filet de fond B 24; grande poche aux bords garnis de plomb

H 1; en corde Ar 1; mais, carrelet H 69. — BONHOMME, *Pêche* 203-204 explique que le *+cotrê* est l'épervier dormant ou gille «posé sur une sorte de cadre fait au moyen de petites perches ou *+brokes* [...] qui sont reliées par une corde. Le moment venu, le pêcheur tire sur cette corde, les perches se rabattent et le gille, entraîné par les balles de plomb, s'étend brusquement sur le fond. [...] Ce filet se relève comme l'épervier.» V. encore DL *+cotrê* 1. cotte, jupe, jupon; 2. t. de pêche, épervier, DFL, s.v. *épervier*, pour la var. *+cwètrê* L 85, et PIRS. *+cotria* (G); FEW 16, 348b **kotta* (et n. 11: «ressemble à une jupe»).

¹⁰ Précisions: grand filet My 1; grand filet qu'on refermait Ne 49; «filet qu'on avance dans l'eau, de la largeur de la table; on le referme» Ne 26; «barre la rivière; un homme sur chaque bord» B 33 (pour *+tîre-sâme*), mais «[filet manipulé par] un homme avec ses deux mains» B 33 (pour *+sâme*); filet avec deux manches Ne 4; filet à deux bâtons, disparu Ve 31. Le mot est dit masc. à D 94; Ve 31; B 33; Ne 11, 14, 26, 31, 51. Il semble, d'après les définitions recueillies, que les formes *+sâme*... recouvrent deux espèces au moins de filets: la première correspondant à la seine, filet en nappe simple, beaucoup plus long que large, tenu verticalement dans l'eau, que les pêcheurs, montés dans des barques, traînent et referment, en rapprochant les deux barques (cf. BONHOMME, *Pêche* 205, qui relève *+sâme* pour Jupille [L 66], à comp. à DL *+same* L 66, mais *+sayîme* G, F); — la seconde à un filet plus petit (genre de truble?). V. encore BRUN., *Enq.* 703, qui relève *sa,in* (f.) Montigny-s.-M. (filet qu'on traîne dans la rivière; une extrémité est maintenue à terre, l'autre est portée par une barque [= seine]) et *sôm* (f.) Landrichamps et D 135; Ne 72, 73 (filet à bonnette, assez semblable au filet à crevettes, avec lequel on peut fouiller sous les pierres); le second mot est rapproché de Wellin (canton) *seaulme* 1621. — S'agit-il d'une différenciation de sens du seul mot 'seine' (FEW 11, 54b *sa gēna*, qui ne relève pas de formes en *ô*) ou de la rencontre de deux mots différents? Le genre masc. de certaines formes fait difficulté pour le rattachement à l'étymon

latin. Pour la var. liég. *+sayîme*, se reporter à la not. 33, n. 2. — Ajouter SCIUS *+sav'né* grand filet de pêcheur, vraisemblabl^t dér. du précédent.

¹¹ Pas de précision permettant de savoir s'il s'agit de filets du type seine. — V. FEW 13/2, 166a **tragīnare* (frm. *traîneau* grand filet de chasse ou de pêche qu'on traîne).

¹² Sans précision. — Comp. BONHOMME, *Pêche* 204 *+dormante* L 52, synonym. du liég. *+sayîme*. Sens inc. FEW 3, 140b *dormîre* ('-ante'), 141a ('-euse').

¹³ V. BONHOMME, *Pêche* 206-207: ce type de filet était très peu employé dans la Meuse.

¹⁴ Précisions: trémil Ma 24; filet glissant sur une perche et orné de balles de plomb B 16; bourse au bout d'un long manche Ma 20; épervier B 2, 5, 7. Comme l'indiquent ces définitions, le sens originel s'est diversifié. — Pour le sens 'trémil', v. DFL *+pîrçâ*, HAUST, *Chestr.* *+pièrsôme* [dont la finale paraît avoir été influencée par *+sôme*] grand filet triple, BRUN., *Enq.* *pêrsô*, *bêr-* [infl. de 'berceau?'], *pêrsô* grand filet qu'on traîne à plusieurs; v. aussi, cités par HAUST, *Gloses liég.*, AHL 3, 1943, 420-421 (n° 97), LIÉG. *+pièrsau* petit filet de pêche, assez analogue au tramail et employé surtout pour pêcher le menu poisson sur les gués, ainsi que la précision (pour Tintigny et S^t-Léger): le filet était traîné par deux personnes qui marchaient dans l'eau et qui le soutenaient à l'aide d'une perche placée à la partie supérieure. — Comme l'a montré Haust dans l'art. cité, le mot correspond à 'perch-al'; il est classé FEW 8, 280a *pērtica*.

¹⁵ Donné comme un synonym. de *+sâme*. — V., avec le sens 'trémil', BONHOMME, *l.c.* *+trama* et FEW 13/2, 236b *tremaculum*.

¹⁶ Précisions: verveux Th 54; Ma 24; «on l'attache à une pierre et il reste dans l'eau; les truites entrent, mais ne peuvent plus sortir» Ne 26; forme allongée, espèce de nasse Ne 63; nasse D 110; Ne 49; filet rond d'env. 1 m de diamètre Ph 53; grand filet To 39. — V. BONHOMME, *Pêche* 208-209 *+vivrou*, -où (avec description et illustration), DL *id.*, REM., *Gloss.* *+vèvroû*, VILL. et SCIUS *+wivrou* «petite nasse...», PIRS., BAL *+vivrou*, Haust, *Chestr. id.* «nasse faite de fil et montée sur cerceaux»,

LIÉG. *id.*, MASS. *+virvi*, *+vèr-* (suff. ?; v. n. 17), DELM. *+vervier* (*id.*); v. FEW 14, 321a *vertibulum*, et 323a, à propos de la finale des formes du nord: «Au nord du domaine gallo-roman s'est créé assez tôt à partir de *vērtibŭlŭm* un t. **vertibellum*. Celui-ci a alors échangé la deuxième partie du suffixe [?] contre *-icŭlum*, d'où *verveil*. Fr. *verveux* est issu du pluriel de *verveil* (*-els* > *-eŭs*)...» — En réalité, les formes w. ne peuvent remonter au prototype invoqué par Wartburg. Il serait sans doute plus simple de partir d'une base *vērtibeōlu* (par substitution du suff. **-eōlu*, dont le rendement est très élevé en fr. comme en w., au suff. dimin. lat. *-ŭlŭ*), qui suffirait à expliquer le w. 'verveuil' (**vērvā*, d'où *vēvrā*, *vi-*) et le fr. *verveux*, issu du pluriel ou d'une forme dialectale de 'verveuil'.

¹⁷ L'identification du suff. fait difficulté: à Vi 6, 8, le t. correspond apparemment à 'vervier'; à To 27, 39, il pourrait s'agir d'une var. de 'verveu(i)l': comp. *moyî*, *-î* A 2, 7 (ALW 1, c. 65, t. IX) et **pik'(r)ière* musaraigne (not. 46, D).

¹⁸ Précision: «filet à mailles tressées; le poisson peut entrer, mais ne peut pas sortir». — Comp. les sens du t. sous FEW 1, 644a *burra*.

¹⁹ Précisions: épuisette Na 79; D 38; H 1, 69; **poujète* D 101; trouble Na 107; mais «tenu par les quatre coins» [= ?] L 39; grand filet de pêche D 64 (pour **trouê*, par opposition à *troule* [?]). — Littéral' 'truble', fém., mais donné comme masc. à D 64, et dér. 'trubleau'; v. FEW 13/2, 342b *trýblē* et 343b, où Wartburg réfute, pour des raisons phonétiques, l'étymon *tribula* (cf. notam' HAUST, DL).

²⁰ Partout 'épuisette'. — Littéral' 'puisoir', '-ette' et 'épuisette'; FEW 9, 628b *pūtēus* (dér. de 'puiser'), 629b (de 'épuser').

²¹ Comp. le sens 'filet de forme conique' relevé pour le fr., FEW 1, 668b *byrsa*.

²² Précisions: petit filet au bout d'une perche Th '2; mais **ras'satche* est donné comme synonyme de **vivrou* Vi 22. — V. cependant LIÉG. **rassatche* truble ou trouble, filet de pêche et BRUN., *Enq.*, qui livre les formes *rasa*, *rasač*, *rassa* et la forme anc. *rassart* 1264. Littéral' 'sac' et déverbal de 'rassachier' (préf. *re-a-d-ex*), les formes *rasa* et *rassart* (d'une

fausse analyse de *-a* en '-ard') représentant 'rassac', tandis que **ras(s)atche* équivaut à 'rassache'. V. FEW 11, 21a *saccus* (frm. *sac* petit filet qui sert à la pêche du poisson d'eau douce) et 28b (*rassatche*, d'après LIÉG.).

²³ Précision: épuisette W 63. — Ajouter ce sens, qui s'explique par la forme conique de la truble, FEW 24, 41a *abonnis*.

²⁴ Précisions: «filet qu'on traîne: **on l'riv'téye*» [truble?] Ma 9; «filet circulaire pour poisson blanc dans les fossés» [sans doute truble] To 39. — Les deux t. apparaissent comme des dér. en *-ōriu* (peut-être en *-ōria* pour *F*, 2, dont le genre n'a pas été déterminé) de **river* racler, etc. et **riv'ter* effleurer, etc. On ajoutera le sens 'espèce de filet' FEW 16, 729b *riven*, auprès de Malm. Faym. *rivē* coupe-navet, et le t. **riv'toir(e)* à la suite du verbe **riv'ter*. — La forme de To 1 est assez fortement altérée: influence de l'onom. *ruk-* (v. FEW 10, 55a) ou de **ruke* motte (v. FEW 16, 741a *ruik*)?

²⁵ 'grande truble', BONHOMME, *Pêche* 208. — Du néerl. *stokhaam* (*stok* bâton et *haam* filet) DL et FEW 17, 245a, où sont mentionnées d'autres var.

²⁶ Précisions: poche pour conserver les poissons pris, vivants dans l'eau L 101; Ma 4, 9; petit filet où on conserve vivant le poisson A 1; mais épuisette L 106. — V. DL **reūse* partie filochée de tout filet...; bourse filochée en forme de cône où le pêcheur met les poissons capturés et qu'il dépose dans l'eau. — Le type oriental est altéré d'un type primitif 'roi' (> 'roise'; comp. liég. **cleūse* de 'cloie' < *clēta*, etc.); le dér. occidental s'analyse en 'rei-eau', que l'on comparera au dér. oriental 'rei-s-eau': **rihē*, **ri-* espèce de filet de tendrie (not. 181, ADD. 3°). V. FEW 10, 329b *rēte*.

²⁷ Précision: nasse en gén.; en osier To 78; en forme de manne Ma 53; pour truites, en corde D 120; grand verveux B 21; «même filet que **arwēl* [v. sous 1°, C]» Mo 58. — Dans la Meuse, la nasse s'employait pour la pêche aux anguilles, BONHOMME, *Pêche* 210 (avec figure). — FEW 7, 28b-29a *nassa*. Pour *a* entravé > *è*, comp. 'sac' (ALW 1, c. 88).

²⁸ V. ALW 4, not. 137 PANIERS, type 1. — Ajouter **pani*, dans 'pêcher au ~' LÉON.

²⁹ V. ALW 4, not. 137, type 10 et n. 18, où

est mentionné le sens 'engin de pêche en osier, nasse' REN., et où le mot est dit d'origine inc. — Il est cependant classé FEW 10, 62b rapère, où le rouchi +*ravache* figure avec son sens le plus fréquent de 'grande cage en osier pour enfermer les poulets' (v. vol. ult.); on séparera toutefois +*ravache* (suff. -acēa) de *ravage* etc. (suff. -aticu), et on le portera 62b à la suite de Bgât. *ravas* (-acēu) ravin, etc.

³⁰ Précision: ligne de fond. — Littéral^t 'cordeau'; v. BONHOMME, *Pêche* 211 +*cwèrdê* corde de 10 ou 20 m de long à laquelle sont fixées, de distance en distance, des bas de ligne [...]; les cordées servent surtout à la pêche aux anguilles», ainsi que MASS. +*côrde* 1. corde ...; 2. ligne de fond pour la pêche, lignes dormantes avec plusieurs hameçons: 'tendre aux ~' et LIÉG. +*côrde* engin de pêche; +*cordèle* bout de ficelle auquel est attaché l'hameçon dans l'engin de pêche appelé +*côrde*, BRUN., *Enq.* 'corde', sous la rubrique «cordeaux». V. FEW 2/1, 650a chōrda, sous ε, où on ajoutera les t. 'cordeau' et '-elette'.

³¹ Un schéma dessiné par l'enq. montre qu'il s'agit du même type d'engin que le 'cordeau', etc. — On rapprochera la forme tournaïsienne des formes chestr. et ard. insérées FEW 16, 698b *rēps (Neufch. *arroi* senne, grand filet de pêche Dasn 390, ard. *arroy* Drouin), auprès desquelles on ajoutera les var. de BRUN., *l.c.* (*arwa*, *amrwa*) et une mention égarée sous rēte, 10, 329b (*arrois* 1390).

³² V. frm. *balance* filet de pêche plat pour les écrevisses (dp. Lar. 1867), FEW 1, 362b bilanx, avec l'explication «comparé à un plateau de balance».

³³ Précisions: *balance* pour la pêche aux écrevisses Na 107; pour écrevisses Vi 22. — Les mots 'plateau' et 'raquette' sont eux aussi motivés par la forme de l'instrument. Le sens 'balance' est attesté pour le premier FEW 9, 47a plattus (Paris) et pour le second 19, 144a rāha (gaum., d'après LIÉG.).

³⁴ Autres filets et engins de pêche: 1° +*reüse* d'estale: *rās d'estal* L 1. V. DL 'chalut, espèce de filet à poche' et BONHOMME, *Pêche* 200 «filet en forme de poche [...] tiré par une barque». Pour +*reüse*, v. ci-dessus, n. 26; pour le syntagme, v. FEW 25, 602a, a stēlla, où il

faut ajouter une mention égarée FEW 10, 404b rīgidus; — 2° +*cōvane*: *kōvan* Ne 51, avec l'explication «pour anguilles; se plaçait au bas de la vanne du moulin». Le sens du mot engagerait à la rapprocher de 'venne/vanne' retranchement construit dans une rivière pour fermer le passage aux poissons, FEW 14, 247a venna. Cependant le mot +*cōvane* engin de pêche ne peut être isolé de BRUN., *Enq.*, not. 115 BARRAGES: *kōvan* (f.) Ne 72; *kōban* (f.) Vi 5, lesquels possèdent le même rad. que *kōvē* (var. *kāvē*, *kavō* etc.) bassin de la fontaine où on rince le linge, propr^t bassin d'eau que forme une source BRUN., *Enq.*, 721 FONTAINE. Il est donc vraisemblabl^t dér. de 'cave': comp. les sens enregistrés pour 'cavain', '-aine' FEW 2/1, 559a cavus; l'évolution du sens a dû être 'gouffre' > 'barrage occasionnant une retenue d'eau' > 'engin de pêche constituant un barrage'; — 3° cette sorte de capture évoque un filet qui n'apparaît pas dans les matériaux de l'enq.: le +*kitowe* ou guideau, long filet conique dont on présente l'embouchure, assez large, au courant, DL et BONHOMME, *Pêche* 204; FEW 16, 321 kiedel (à comp à HAUST, DL, qui voit dans le mot w. une altération du fr. *guideau*); — 4° +*aragnî*: *arañi* D 94, sans description. Comp. les sens relevés par FEW 25, 80ab aranēus, sous 2 e; — 5° +*bourdjeû*: *burğé* Vi 22, accompagné de l'explication: +*bourdji avou in bourdjeû poûr fâre aler lès pêchons dins l' grand ras'satche*. Verbe et dér. en -atōre sont à classer sous *fūricare, FEW 3, 897a, près de MarcheE. *burdji* agiter l'eau pour chasser le poisson vers le filet; — 6° l'enq. a encore récolté quelques mots désignant le panier du pêcheur (à comp. avec les matériaux d'ALW 4, not. 137 PANIERS, ADD., A et avec les mots désignant le panier du tendeur, ci-dessus, not. 184, ADD. 3°): a. +*bahôde*, +*bachôle*: *bahôt* Ma 24; *bašól* Ne 44, 69. Précisions: boîte où on met les poissons au retour de la pêche Ne 44; panier du pêcheur, en osier, avec couvercle Ne 69. V. ALW 4, *l.c.*, type 1 et n. 19; — b. +*bondîve*: *bōdîf* Ma 24, défini par 'caisse que les pêcheurs placent dans l'eau pour garder les poissons'. Son rôle est donc analogue à celui de la +*reüse*. L'étymologie de +*bondîve* a été étudiée par J. GERMAIN (DW 19-20, 229 sq.);

- c. ⁺*cofe*: *kòf* Ma 51 (⁺*mète ô ~*); B 21; — ALW 4, 281, formes mises en relation avec liég.
d. ⁺*bó.ète*: «*bouèt*» To '71; *bóèt* A '18. ⁺*bohète*, ⁺*bouhote* (FEW 15/2, 8b **b ū k a*).
Rapprocher de *bwàt* To 27; «*bowât*» A '18,

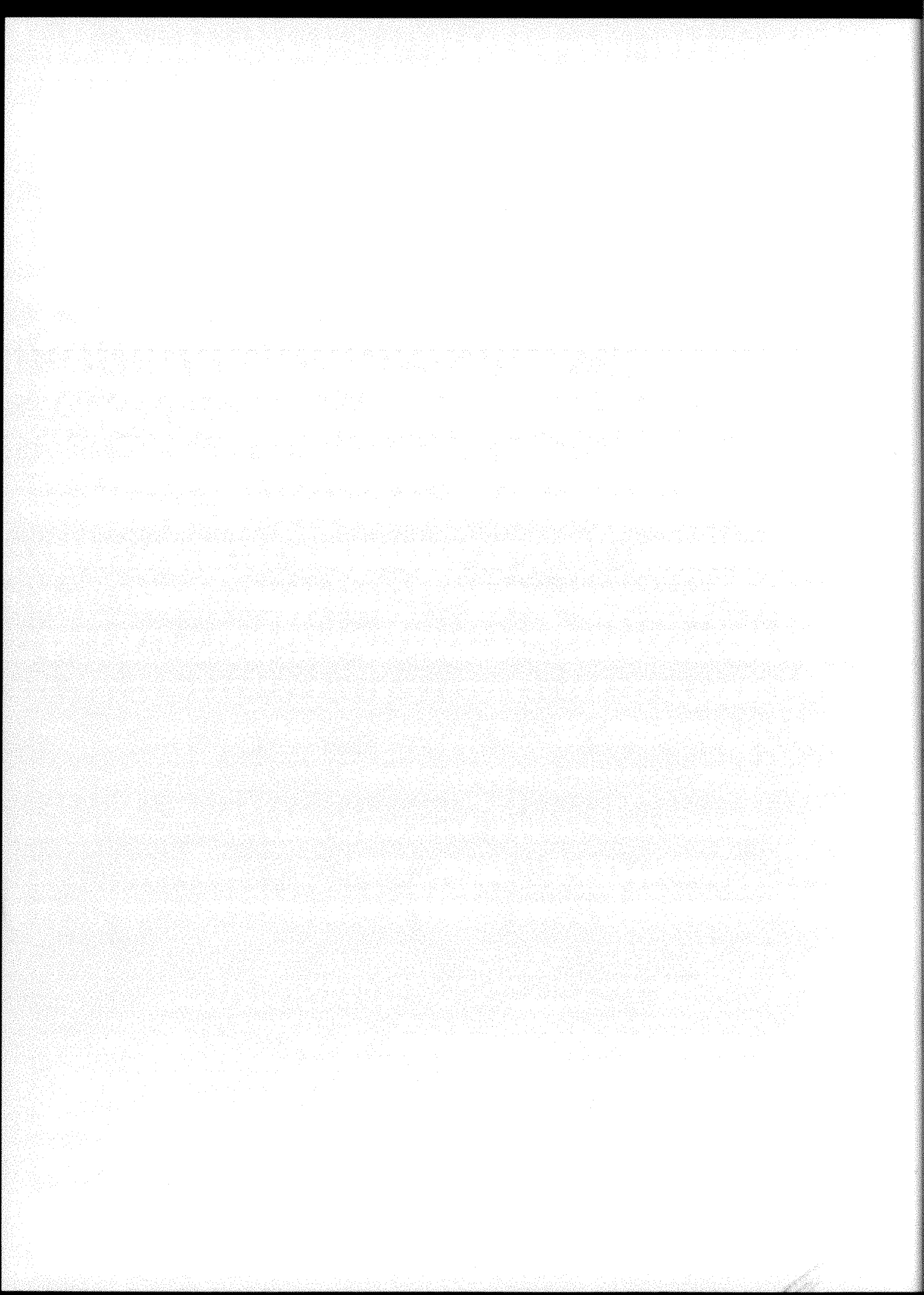

INDEX

L'index des formes a été effectué, en règle générale, comme dans les volumes précédents. Toutefois, comme il se double ici d'un index étymologique, on mentionne en général les formes réelles (en italiques) plutôt que leurs types (en romaines), sauf lorsque ceux-ci sont identiques ou très semblables à celles-là. — On n'a pas relevé, dans ce premier index, les intitulés des notices, pour lesquels on se reportera à la table des matières.

Dans l'index étymologique, on n'indique pas la durée des voyelles, si ce n'est pour les étymons germaniques. Les abréviations c., a. et s. après les références aux pages signifient qu'on suggère à ces endroits: une correction (c.) à l'article du FEW correspondant à l'étymon cité, l'addition (a.) ou la suppression (s.) d'un étymon dans ce même ouvrage. — Pour les mots d'origine inconnue ou incertaine (v. la fin de l'index), on indique les adresses du FEW (volumes 21-23), que l'on fait suivre, entre parenthèses, de la forme ou de l'une des formes concernée(s).

INDEX DES FORMES ROMANES

- âbalowe* 279a
aband'né, *abando(u)né* 36a; *abandon* (à l') 37b; *aban.n'né* 36a
ab'djawe 244a
âbèye 252b
abibaude (poit.) 345b
âblète 245b
abwèrni 396b
abwès'nèye, *abwèsse* (ind. pr. 3 ps.) 406b
aclaper (s') 187b, 236b
aclèver 210b, 399a
ac'mwarti, *ac'mwêr* 398a; *ac'mwèrder* 398b; *-dou* 398a; *ac'mwès'* 398a; *ac'mwèsse* (bone) 398b
ac'mign'té 399b
acomwader 398b; *-mwarsi* 398b
acouplûre 219b
acouver 210b
acraper 326a
âcrawe 255b
ac'sût 49b, 335b, 336a
acwati (s') 84a
adéle 350b
adjèfè 31a
adoumèstrer 398b; *adoumi* 398b; *-mièsti* 398b
afêres (pl.) 393a
afrèchan 283b
afut (aller à l') 364b
afuter 364b; *-teû* 366b
afutiôs (pl.) 393a
agace 107a; *agace* (d) 153, 154a; a. (d') 107b, 108; *agace clawiêre*, a. *coliêre* 154a; a. *crawiêse*, a. *crôyêse* 154a; a. *crû_{ed}te* 154a;
agace lôziêre, a. *rôziêre* 154a; a. *scrabiêuse* 154a; *jambe d'a.* (aller à) 108a; *agache* 107a
agavè 31a
agayan 222a, 226b, 257b; *-yon* 227b; *-yons* (pl.) 393a
aglou 389a
agn- 48a
agoulevint 184b
aguèce 107a; v. *agace*
aguiyon 21b; *aguwer* 48b; *aguyon* 21b; v. *aiguill-*
ahalécrin 344b
ahaler 344b
ahans (pl.) 347a
aigner (mfr.) 48b
aiguill- 48a; *aiguille* 21b, 101a, 333b
aile (d') 269b
ainke (norm.) 404a
akeuron 80b
alâdi 36a
alande 148a
albaltriche 149b
âle 19a
alécrin 343a
alédi 36a; *-dichadje* 37a
alène (1) 23a
alène (2) 312b
aleûr-aux-poules 198b
aleuwète 123a
alevin 247b
allicrègn 341a
âlîre 409b
alonde 148a
alôre 121b
alôse 252b
alou 121a; *alouette* 121b, 123a; *aloue(tte)* (d) 123b, 124b, 125ab, 147b, 209a; *aloue(tte)* (d') 387a; *aloyau* (fr.) 123b; *alôye* (1) 121b
alôye (2) 252b
alôyète 121b; v. *loukî*; *aluwète* 123a
amadoûler 398b
amblète (1) 246a
amblète (2) 246b
am'çon 402b
amièlè 317a, *amilé* 37b
amiloûrdé 398a; *amilozé* 399b
amîlûre 316a
amôce, *-ôche* 404b; *amorç-* 406a; *amôrçâdje* 405b; *amorçè* 384b; *amôrce* 404b
amourète 393b; (*tinde a l'*) 395a; *amoureûs* (*tinde âs-*) 395a; *amou-reûse* 308b, 348a
ampièle 246a
amproûle 257a, *-prôye* 256a
am'ton 279b; a. d'or 298a
amwèce 404a; *amwès'nèye* (ind. pr. 3 ps.) 406b
ancrawe 255b
andion 319a
andje 311a, 337a
andjile 243b
anédi 36a
anène 312a
anglès 274a; *-glèse* 275a
anguile 243b; *anguille à sept trous* 256a; *anguille de cheval* 256b; *anguîye* 243a
ânsène (d') 362b

- anseû* 361a
antchot (Belfort) 404a
an'ton 279b
anwêye, *-îye* 242b, *-wile* 243a;
anwile dé bó 224b; v. *anguille*
anwion 21a
anzin 403a
aose 252b
août (d') 324b
apat 405a
apèle 393b
apeû d' mouches 213a, *a. d' mou-*
chêtes 170a
ap'lant 393b; *ap'leû* 393b
aplopin 319b
aplouke 408a
aprêsse, *aprêstêye* (ind. pr. 3 ps.)
406b
apris 398a
aprivé 397a; *apriwèzé*, *aproviji* 397a
apwinte, *-îye* (ind. pr. 3 ps.) 406b
aragne 339b; *aragnî* 341a, 342a,
412b; *-gnîre*, *-gnis'*, *-gn'rîye*
343a; *araigne* (d) 350b; *araigne*
d'eau 339a; *aranteûye* 343a
arbalète 149b, 185b
arbre (d') 129a, 235a
arc-an-ciêl 254b
archè 149b
ardeillon (ang.) 24a
ardennais (d') 132a; *Ardenne* (d')
132a, 143b, 145b, 158a
ârdèyon 23a; *ardillon* (pic.) 23a
ardin 279b
âré 409a
arèche 25a
arègncreûh, *-crègn* 341a, 343a;
arègne 340a; *arègnî* 342a; *-îye*
341a
arêke, *-êsse*, *-ête* 25a
argnère 344b; *-gnî* 341a, 342a
arguilion (rouchi) 23b; *arguion*
(saint.) 24a
arièsse 24b
ârimièle 113a
arin 340b; *arinclin* 343a; *arin.ne-*
toûle 343b; *arintwèle* 343a
âriole 113b
arioplane 334a
âriot 215b
arna 385b, 392a
arnî 341a
arnicot, *-coté* 279b
arnile 343a; *arnitwale* 341a, 343b
arnoté 279b
arogneure 343a
aronde 147b; *aronde(ille)* (d) 149ab,
185b; *arondèle* 148b; *arondje*,
-ongue 148a
arracher 38b
arrange (ind. pr. 3 ps.) 406b
arroy (ard.) 412a
arsignolèt 171b
ârchî, *-îche* 149b
artijon 315b
ârtîche 311a
arwèle 408a
ârwète 121b
arwit'lôt 177b
âscwèti 84a
aspic 219a
astique (ind. pr. 3 ps.) 406b
atchis' 29b
atêlêyes (pl.) 392b
atiray 392b
atourneû 115a
atrâpe 369b, 371ab, 377a
atrivaye 393a
attache 25b
aupite (Ard.) 199b
auzin 404a
avèt 386b, 403a
aveugle (faire a.) 396b; *aveûgler*,
-gli 396a, *aveûler*, *-lîr* 396a
Avierge (d') 345a
âvion 21b, 255b
avreuille, *avroûle*, *avruelle* 409b
avûler 396a
avwèle 408a
aw'djâwe 244a; *aw'hê* 244b, 256b
awête (aller à l') 364b
awêye 244a
âwêye di hâye 224b
aw'hî (1) 23b, 48a
aw'hî (2) 49a
aw'hion, *awion* 21a
aw'ji 49a
awous'trêsse 323b
âye 19a
aye 396a
ayèsses (pl.) 393a
ayète 396a; *ayis'* 384b
âyon 255b
azot 82b
babawe 29a
bablame 217b
bach'lôde 394b, *-chôde*, *-ôle* 394b,
412b, *bach'roûle* 394b
bacoule (afr.) 67b
bagadje 393a
bagoulète 66b
bâgue 313b
baguète 389b, 401b
bahî (faire b. les oiseaux) 386b
bahôde 412b
balance 382a, 409a
balau (1) 281a
balô (2) (d') 129a
balou 278b, 281a, *-loûde* 279a;
-louje 279a, 289b, 295b; *-loûjî*
281ab; *-loûj'nè* 281b; *-louve*
278b, *-louwe*, *-lowe* 252b, 278a
bal'ter 123b
balue (aliég.) 281a; *balûjè* 46a;
-lûye 278b
banse 409a
barake 394b
bârau (d') 129b
bârbê 259a; *-biyon* 259a
barbote 260b
barbuzète di molinê 291b
barcolète 67a
barre de fer 386a
bas (d') 158a
bascolète 66b
baston 389b
bataclan 393a
bateû-sinje 200a
batisporia 132a
batisse 237a
batskiwik 132a
battre l'eau 400b
bawe (ind. pr. 3 ps.) 44a
hawète 276b
bâye (ind. pr. 3 ps.) 44a; 47b
bayû 278b
bazâr 393a
beau (d') 139b
bêbête 13b
bec de verre 334a; *bêc-dê-cane*
255b; *bêcasse* 210a; [*bêchot*]
188b
bêcolète 66b
bêdot 311b
bêgasse 210; *-gassî* 199a; *-gassine*
210a
bêguène 209a, 283b, *-guine* 121b;
-guinète 121b, 209a
bêlète 67a
belge (d') 157b
bêque-bois 354b
bêrcolète 67a
bêrdjî 349a; *bêrdjot* 188a; *berger*
(d') 350b; *bêrhère* (Aiript) 349a
bêri 196b; *bérière* (Thaon, Mesnil-
Az.) 197b
bêrjêronète 118b; *-jirôt* 118b; *-jotin*
186a
bêrlingue 246b
bêrton... 263b, 264a; *-toner* 264a
bêsse 13a
bêch-cwâsé 211b; *b.-d'aci*, *b.-*
di-keûve 319a; — *bêche-a-stron*
287b; *b.-bois* 185b; *b.-fêk* 185b;
b.-fiér... 185b, 319b; *bêche-pâ*
185b; *bêchêt* 255b; *bêchèye...*
404b, 405a; *bêchî* 405b
bêch'tâ, *-ter* (1) 255b

- bêch'ter* (2) 255b
bête 13a; *bête à bon Dieu*, etc. 289b, 298a; b. à l'oreille 327a; b. à queue 233a; b. à sept (six) trous 256a; b. de blé 276b; b. de bois 326b, 338b; b. de boulanger 325a; b. de farine 325b; b. de *flade* 287b; b. de four(neau) 325a; b. de gaz 325a; b. de grain 276b, 325b; b. de maie 325b; b. de Marie 291a; b. de moulin 325b; b. de saint Martin 291a; b. d'orage 336a; b. du diable 287a; b. du paradis 290a; *bête noire* (frm.) 326a; v. *bièsse*
beûladje, -ler 51b
beûri 196b
beurtoner 264a
bèzi (sê) 84a
biascolète 66b
biasse 13a
bîbâte 344a
bibiche, *bibisse* 13b
bîbô 291b
biche (1) 52a; *bichè* (de chevreuil) 53b
biche (2) 281b; *b.-balowe* 279a
bicolète 66b
bidiwe 283b
bièsse 13a; *b. à l'pétrole* 298a; *b. di ri* 337b; *b.-a-linne* 316b; *b. dè bo* 319a; *biète* 13a, 361b; v. *bête*
bihe 52a
bikète de saint Martin 291a
bilots 346a
bim' 274a; *bimbin*, *binkion* 215b
biscorion, *biscowitch* 132a
bisse (afr.) 52b
bisse 234b, 281b; *bisteû* 13b; *bîte* 13a
**bizâde balowe* 279b
bizawe 279a
bize-à-cawe 281b; *bize-âbalowe* 279a
bizer 281b, 301a, 324b; -zète 300a; *bizô* 323b, *bizou* 324b; *biz'rète* 300a
blanc (d') 105b, 120b, 136a, 138a, 157b, 166b, 252b; *blanc coler* (d') 164b, 200a; *blanc cul* (d'); *blanc djon.ne* 133ab; *blanc foie* 28b; *blanc goyî* (d') 181b; *blanc mouchet* 200b; *blanc moulon* 284b; *blanc poisson* 245b; *blanc tchèsseû* 200a; *blanc ver* 285a; *blanche agace* 154a; *blanche marcotte* 67b; *blanche tête* (d') 180b; *blanke treûte* 259b; — *blanc* (s.m.) 135b, 136a, 245b, 246b, 247b; *blanche* (s.f.) 246b; — *blanc-coler* 157b, 200a; *blanc-cul* 149a, 166b, 265b; *blanc-golé*, v. *blanc-coler*; *blanc-manteau* 105b; *blancs-yeux* 259b
 BLASONS POPULAIRES : *bousier* 288a; *bruwan* 281b-282a; *chouette* 193a; *limace* 359b; *loup* 57a; *rayi* 304b; *taon* 304a
blate 325b
blé (d') 181a
blêrô 62a
bleu (d') 152a, 166b; *bleu lign'rou* 181a; *bleû mohèt* 200a; *bleûse gripète* 209b; *bleuwe-tièsse* 153a; *bleuwète* 166b
blingue 246a
bô 383b
bodé 238a
bôdèt 276b
bodèt 394b
bôdje 83a
bôgne 305a; *bôgne viêr* 257b; v. *borgne*
bo(h)ète 413a
bohôte 394b
bois (d') 125b, 129a, 269a
bok 80a
bôkê 382a
bokèt... 80a, 301a
bok'hô 261b
bok'tiô 80a
boligna (d') 290a
bôme 63b, 83a, 92a; -mer 95a
bondîve 412b
bonèt 32a; -nète 409a; -nin 32a
bordon 263b
bôrê 302b
bôre 83a
borgne (faire b.) 396b; *borgne taon* 305a; b. ver 296a; v. *bôgne*
boria (d') 169b
boskèt 80a; -kètia, -iô 80a; *bosquêt* 188b
bosse 302b
bossèle 271a
bossô 145b
botchiô 80a
botêye 152b
botrî, 237a
boû d' fagne 57a
boubounes (pl.) (d') 275b
bouc (de chevreuil) 53b
bougron 143b, 145b
bouhî... 196a, 336a
bouhote 413a
boukin, -inâdje 82a
boûler 46a
boulot 140b; -ot(e) 260b
bourbote 258b
bourdjeû, -dji 412b
bourdon 263a, 274b; *bourdoner* 46a
bouriche 408b
boûrson 386a
bouscréngue 261b
boûsse 313a, 365b, 386a, 409a; faire *b.* 387a
boussole 231b, 396a
boute 91b, 271a; *boute-a-cô* 382b
boute-boute 208a, 209b
boute-sôt'leû 323a; *boutêdje* 91b
bouteille 334a
bouter 93a, 385a; -têye 91b
boûti 300a
bouture 91b, 271a
bouvreû, -euy, -vri 144a
bouzin 271b
bovi 145b
boyês (pl.) 29a
bozer 38a
bracone (aller à la *b.*) 364b; *braconer* 364a; -neû 366ab; -nî 366a
braguète 107b
brâke (ind. pr. 3 ps.) 44a
brakène (aller à la) 365b; *brakeun'rèsse* 366b; *brak'nâ* 366b; -nant 366b; -naude 365b; -nêdje 365b; -ner 364a, 376a; -neû 366a, -neûse, -néy'rèsse 366b; -nêye (aller à la *b.*) 365b; -nî 366a; *brake* (1) 367a; *brake* (2) (aller à la *b.*) 364b
brâme (1), -mer 51b
brâme (2) 259a
branconer 364a; -nî 366a; *braque* (fr.) 367a
brât (ind. pr. 3 ps.) 44a
braune 261a
brâye 394a
brayî 196a
brème, -mète 259a
bren d'agace 108b
brêt (ind. pr. 3 ps.) 44a
breton 274b; v. *bèr-*
brèyî 196a; -yîre 211a, (d') 125b
bricolâ 366b; -cole 373ab, 380a, 395a, (aller aux *b.*) 364b; -ler 364b; -leû 366b; -lî 366b
bridé (fr.) 73b; *brides de châbôt* (pl.) 261b; *bridon* 157b
briquetterie (d') 129a
briyeule (ind. pr. 3 ps.) 213a
brocâr 53b; *brochèt*, -ch'ton 255a
brohî 196a
broke 365b, 382a, 384a, 410a; *brókèt* 255a
bronder, -diyî 46a
brône, -nète 259a
brotcher foû 302b; *brotchèt*, *brotch'ton* 255b

- brouhagne* 261a
brouhîre 197b
brouiller 47a
broûtiyi 46a; *brouwan* 263b, 279a;
broûyar 263b
brouyî 196a
broûyî 45b; *-yon* 263b, 279a
brôwe, *brow'ter* 396b
broye 196b
bruant 147a
brûle-cul 169b, 179a; *brûler* 314a, b.
 (les yeux) 396b
brun (d') 157b
brûre 45b; *brûte* 279a; *brûter*, *-ti*,
-tyî 45b; — *bruwan* 263b, 279a;
b. d' brin 288a; *bruwîre* 45b;
bruyan 279a; *-yarde* 274b
bruyère (d') 139b
brûyî 45b; *bruyon* 274b; *bruyonner*
 46a
brwiyé 196a
buisson (d') 235a
bûjan 190b; *bûje*, *-jon* 197b
bur 187b
burbus (Waimès 1532) 75b
burdjî 412b
burle (ind. pr. 3 ps.) 44a
burtiner 264a; *burton* 263b
bûse 197a
bûsé 31b; *buse aux pierrettes* 33a
butte 92b
bûzâr 197b
bûzia 30a
bwagne ver 224a
bwè-goyè 314b
bwès d' las' 382a

cabane 394b
cabawin 286b
cabiau (1) 242a
cabió (2) 261b
cabonète 387b
cabot 233a, 241a, 247b, *cabotz*
 (aprov.) 241b; *cabus* (d') 241b,
 311b
cacaye, *-yer* 293a
cache-as-flades 117a; *c.-as-îes*
 333b; *c.-as-pous* 288a; *c.-make*
 371a; *c.-pin* 289b, 325b; *c.-*
pouyes 199b; *cacheû* (aux jeunes)
 376b; *cachî* 338a
cacorun (afr.) 190a
cadje 389b; *-djolète* 391a
cafard 325b, 355b
caflorîye 299b
caftiêre 226b
cahou (Eure) 190b
cai djaicot (Montbél.) 111a
caje 391a
cake-è-front 333b; *caker* 335a

calande 276a, 326b, *-lanke* 276b
cale 207b
calène (AmiensN.) 277a
calin 195b
calinke 276b; *câlon* (1) 276a
câlon (2) 277a
calone 276a
calowe 220a
calpitche 221b, 226a
calvas sorices (mlat.) 85b
campagne (d') 76b, (tendre à la)
 387b; *campagnol* 97b
can'betch 221b; *can'piche* 226a
canari 143b, 209a; *canaryin* 209a
cane 401b
canole 382a
cânôye 256b
cant- 40a
capiche 267a; *-chot* 267b
capougni 39b
caprô... 378b, 392b
cap'tiêre 226b
capucin 279a
caracole(-lim'çon) 357a
carbô 103a
carcailler (fr.) 208b
cardinal 133b, 145b
cardon'rèt 133b; *-donète* 133b,
 393b
câré 408a; *câré fêlé* 408a
caricole 357a; *carigôgô* 357a
câr'lèt 408a
carli 289a
caroli 269a
caroline 291a
cârosse 334a
carotte (d') 311b
carpe 259a; *cârpê* 261a; *carpète*
 259b
carpice 226a, *-pitche* 221b, 226a
casée 406b; *casette* 406b
caspiyi 38b; *-pouyî* 39b
cassèt 338b; *-sine* 338b; *-sinète*
 290b
cat-cornu 189a; *cat-fô* 189a; *cat-*
uwant 189a
cate-chife 371ab, 378b; *cate-pate*
 221b, 226b, *c.-pèce* 221a, *c.-pî*
 221b, 226a, *c.-pièche* 226a, *c.-*
pière 226b
cate-souris 85a
catelinète 290b
catèr-pètche 221b, *catrè-betch* 221b,
c.-pèke 226a, *c.-pièche* 221a, *c.-*
pière 221b
catrine, *-nète* 290b
catroupè 221a
caux 107a
cavâ (d') 311a
cawan 189a

cawe (1) 106a
cawe (2) 82a; *cawè* ver 224a; *cawer*
 225a; *cawèt* 82a
cawiô 189a
caye 207b
cayèt 252b
cayou (d') 130b
cay'tousse 359b
cay'trèsse 348a
cazèye... 338b, 406a
cendré (d') 157a
cèp' 371ab, 377a
cêr, *cêrf'* 50b, *cêrf'*, *cêrf'* 51a; *cerf-*
volant (fr.) 51ab
cèrp' 377a
chabot 233a, 241a
chaf-chaf 165a
chafèrlike 217b
chafion 286a
chaflothe 327b
chaland (Yèr., Moselle) 285b
champ (d') 76b, 97b, 123b, 129a,
 158a, 350b
Champagne 158b
chandronète 133b
chansonèt 115a
chaou 190b
chaprieulle 392b
charançon 276b
charbote 286b
chardonèt, *-ète* 133b
charge (ind. pr. 3 ps.) 406b
charloté 279b; *-tin* 283a
charoker 38b
chasser (et dér.) 363a; *chasser le*
putois 70b
chayeteû 118b
ché d'auné (St-Amé) 137b
chéfion 286a
chêfler 41b
chéglé 55a
chêlot 321b
cheminée (d') 106b, 149a
chém'ner l' hâye 314b
chêne (d') 158a
chêr, *chér* 50b
chercher 38a
chêrf' 50b, *chêrf'* 51a
chêrfiyon, *chêrfon* 286a
chêrpint 216a
cheûre 315a
cheval (d') 358a, 361a; *ch. d'herbe*
 323b; *ch. d'or* 298a; *ch. d'osière*
 323b; *ch. de/du bon Dieu* 298a,
 321b, 322b; *ch. de/du diable*
 287a, 299b; *ch. de flade* 287b;
chevalier 348a
chèvrète 53b; *chèvreû*, *-eul*, *-euy* 53a
chêyî 384b
ch'fane, *ch'fène* 244b

- chien de terre 76b, 285a, 321b
 chièr 50a
 chièrpint 216a
 chifler 41b
 chîler 46a
 chimot 50b
 chin'wès 311a
 chinchèrlout 308b
 chinglîou 55b
 chît'-chît' 120b
 ch'nîye 313a
 choflè 42a; -flète 367b
 choke 92a
 chôpe 125b
 chorchière 307b
 choton 79b
 choue-corneille 106b
 choufler, -i 42a; -fleû 164b; *chou-
fléye la linète* 139b; -flot 144a
 chouwète 192a
 chove 199a
 chôve-souris 85a
 chufler 41b
 chûler 46a
 chur-bèc 96a, 259b
 chwane (d') 332b
 chwâp'lète 327b
 chwine 215a
 ciâr, cièr 50a, ciér 50b; *cièr-
à-cwanes* 51b; *cièrf'* 50b
 cigâre 255b
 cigogne 210a
 cina (d') 149a
 cinè... 137b, 209a, -ni 137b, 209a
 cinse (d') 128b
 cinsèrlot 308b
 cîrf' 51a
 civetta (it.) 194a
 cizète 307b, 333b, 348a; *ciziô* 325a,
327b, 333b, 348a
 clabot 233a, 241a
 clame 361b
 clarinète 290b
 clawe-pî 257a; *claw'tî* 231b, 348a
 clé-diè 152b
 clér'çon 169a
 clicou 239a; *clicheron* 240a
 clipia 377b
 clitchèt 378b; *clitch'roû* 321a
 clô-l'û 200b; *clô-l'uhy* 210a
 clocher (d') 106b, 149a
 cloporte 355b
 clotch'reû 239a
 clouc 234b, 238b; *clouclou* 238b;
cloûk 189b; *cloukète* 238b;
clouk'sê 238b; *clouk'ser*, -ter
240a; *clouk'tê*, -trê 238b
 cloupia 239a
 cloussô 239a
 cloute (ang.) 190b
cloutrê... 238b, 321a
clowi 124b
co-d'-souris 85a
côbra 325b
coche a pots 396a
cochevis (fr.) 125a
coc'male 211a
cocsinèle 291b
côde-piche 85a
côde-souris 85a
cofe 371a, 372a, 413a
cofin 313a
cok'lêt 323b
cok'lèvi... (1) 124a, 185b
cok'lèvi (2) 125a
cok'livi, -louwi, -luvi 124a
cok'mal 211a
cok'sante (f.) (d'), -ser 182a
colâ... 103a, 110a, 164b; *colâ-djèrô*
111a; *colas* 110a; *colas du Bo*
d'Vêke 111a
colèbeû d'pinsons 132a
colèbia 227b
colèt 380a
couleuvré 224b; *couleuvriner* (Metz)
322b; *colèvrot* 224b
colô 110a, 201b; *colô d'août* 323b;
colô-pirôt, *colôbriyô* 113a
colomb 201a, 205b; c. de bois 203a,
205b; c. de cour 205b; c. *mansâr*
201b, c. *mansô* 203a; c. *ramî*, -ier
203a; *colomb sauvage* 201b;
colombe 205b
coloude 220a, -ouve 219a, -ouwe,
-owe 220a, -ûve 219b
commun (d') 159a
compagnon dès vârlets 146b
 COMPARAISONS ET LOCUTIONS :
 anguille 244a; baguette de fusil
368a; biche 52b; blaireau 63ab;
bok 81a; cafard 326b; caille
208b; *mâvi* (calembour) 164a;
chabot 242b; chardonneret 135b;
coucou 188b; couleuvre 220b;
écoufe 200a; écrevisse 353a;
épervier 195b; foie 28b; geai
110b, 111a; grenouille 229b;
grillon 321b; hanneton 282b,
283a; hoche-queue 102a; lentes
331b; loir 72; loup 57b; loutre
59ab; *marcote* 67a; mite 316a;
orvet 225ab; pic 187ab; poisson
18; poudre 369b; punaise 319b;
roudion 264b; salamandre 227a;
sanglier 56b; sangsue 361b; taon
265a, 305b; tarin 137b; *tcholèt*
285b; truite 253b; vairon 247b;
ver de terre 362b; *warbô* 301b
compère-lons-pis 348a; *compère-
loriot* 112ab, 113a
compissail 271a; -serie, -sier, -sière
270b; *compissot* 271a
conchirer 38b
concours (d') 132a
contèrfèt-tout 170b; *contrefaisant*
209b, (d') 180b
côpe-bra 325b
copiche 267a
coq d'août 321b, 323a, 334a; c.
d'eau 334a; c. de bruyère 209b,
323a; c. de feurre 321b, 323a; c.
de grain 323a; c. de pré 323a,
406b; *coq-feurre* 323a
corâ, -ô 231b, 269a
côrace 234b
corail 267b; *corail-mouchette* 269b;
coralerie 271a; *coralier* 267b,
269a, 271a; *coralis* 271a
corbâ, -ô 102b, 105a; *corbeau* (d)
105b, 106b; c. de poules 197a;
corbèle 103a
côrde 412a; *cordé* 409a; *cordèlète*
412a
côrète 234b
coreû 245b; *coria* 244a; *coriant*
244a
cornaye 105b; *corneille* 103a, 105a,
(d) 105b, 106b
corote, v. harnais
corp (afr.) 103a
corpion 321b, 332b
cosson, -s'ron 276b
costî 289b, *costîre*, v. *co(u)stîre*;
costîre di Leûze 297b; *costîrète*
290a; *costri*, v. *co(u)stri*
cotrê 408a
cou d'awèye 247a, 260b; *cou-d'-
bonèt* 387b; *cou-d'-tchapê* 387b;
cou-d'-tchâsse 394a
couchèt 353b; *couchèt singler* 55b
couclouxhou 125a
coucou 188a, 201b
couûke 82a; -kî 84a
couk'mal 211a
couleuvre 219b, 224b, 297b, *cou-
lieuve* 219b
coulon 201a; *coulon-monceau* (ard.)
203b; v. *colomb*
couloubè 220a; -bia 224b; -oude 220a
coulouk 240a
couloûrdia 224b; *couloûve* 219a;
-ouvia 224b; -ouwe 220a, -ûve
219b; *coulûve du tchène* 209b;
couluvrine 321b; *coulûwe*, -lwève
220a; *coul'vrot* 224b; *counoûve*
219a
coupant, *coupe-yeux*, *coupeur d'yeux*
333b
coupiche 267a
courant las' 380b

coûrbô 103a
coûrdounî 258b
couronè (d') 187a
courtine (frm.) 387b
courtiyére 322a
cousin 305b, 307b, 326b, 336b
co(u)stîre 290a, 297b, 306b, 308b, 322a, 333b, 348a; *co(u)stri* 278a, 290a, 297a, 321b, 348a
coûtche (1) 192a
coûtche (2), *-tchète* 82a
couteau 325a, 333b, 394b
couturiére 297b, 322a; *couturière* de bon Dieu 298a
couvan, *-vin* 230a; *couvis* 229b
couyeuvè 219b
couyu d' bo 111b, 186a
covan 230a
côvane, *-vé* (ard.) 412b
côve-souris 85a
coveteû, *-veû*, *-vin*, *-vis* 229b; *-von* 230a
covreû 209b; *covreû plorâ* 212b
cowète 244b, 245b
coyène 246a
crabe 326b
crabot (1) 233a, 241a
crabot (2) 242b; *crabote* (d') 129b
crachè 324b; *crache-porè* 323b
crâchî 354a
crahâ, *-ô* 103a
crâhî 354a
crake-neûh 73a; *crakèle* 231b, 233a, *cramwèle* 233b
crankî 155b
crapaud 236a; *cr.* de muret 236b, 240b; *cr.* de raîne 236b; *cr.* volant 184a, 238b; *cr.-batisse* 237a; *cr.-vêlin* 237a, *cr.-vênin* 236b
crapin 325b
crapotè 239a
crassèle 200a
cravate 367b
crâwe-a., *crawèye a.*, *crawiêuse a.* 153b; *crawîre* (Metz, Nied) 154b; *craw'lû* agace 153a, 201b; *crawû a.* 153a
crebat (aveyr.) 247b
crêk 158b
crêkieûs 321b; *-kion...* 320b, 322b
crêk'ter, *-teûr* 213b
crèssale 200a
crête (d') 124b
crêtion 321a
creûhê 386b; *creûh'lâde*, *-leûre* 388b
crèvè 247a; *crever* (les yeux) 396b
crèvèsse, *-isse* 350b
crèye (ind. pr. 3 ps.) 44a
cric 239a; *cricri* 320b; *crikèt* 320b, 326b; *crikion* 210b, 320b

crin 380b, 382b, 383a, 402b
crinân 326b; *crîne-corâ* 188b; *crîner* 321b; *crin.nête* 161b; *crinon* 321a
cripia 377b
cripièle 96a
cristalin 200a
critchon 209a; *critchou* 239a; *crition* 210b, 321a
cryâr 326b
cryaus (pl.) 115b
crîye (ind. pr. 3 ps.) 44a
croc' (1) 386b
crocodile 223b
êroh'tê 305b
crok (2) 103a
crokê... 305b, 403a; *crokê d' hyay-teûr* 150b
cronkêye agace 155b
croque-noix 73a, 80a; *croquer* 229b
crotchèt 386b, 403a
crotchèt-vîdieû 132a
crouchè 324b
croufe 101b
croupé (d') 129a
eroviére (afr.) 154b; *crowîre* (Metz, etc.) 154b
crôyes (pl.) 130a
crustale 200a
crwêj'lé-bêch 209a; *crwèzéye* 259b; *crwèzière* 409b
CROYANCES : *blaireau* (remède) 63b; *chardonneret* 135b; *chouette* 45b; *couleuvre* 220b; *crapaud* 237b-238a; *éphémère* 337b; *fil de la vierge* 347b; *frelon* 276a; *hibou* 190a; *hirondelle* 149a; *hypoderme du bœuf* 302b; *fauchoux* (jeux) 348b-350b; *lamproie* 257b; *lézard* 222b, 223b; *libellule* 335b; *loriot* 115a; *merle* 164a; *mésange* 152a; *cloporte* (notamment remède) 355b; *oiseaux nocturnes* 194b; *phalène* 311a; *pie* 187ab; *limace* (remède) 359b; *rhizotrogue* 283b; *roitelet* 179b; *rouge-gorge* 175b; *salamandre* 227b; *sauterelle* 324b; *taon* 305b
cu-d'-souris 85a
çquette (afr.) 194a
cufonde 38b
cuiller (Neuch.) 233a
cul-brûlé 167b; *cul-de-cheval* 289b; *culote* 393b
cunole 382a
cupougni 39b
cûr 29a
curè... 311a, 319a
cutcharpouyi 38b
çuzète, v. *cizète*
cuzin, v. *cousin*

cwa, *cwacwa* 32a
cwade 386b
cwagne-cô 209b; *cwagnô* 111b
cwâk 103a; *cwâkê* 239a; *cwâker...* 44b, 103b, 240a; *cwâk'rèye* 103b
cwam'bô 300a
cwandô(-cêli) 301b
cwarbâ, *-ô* (1) 102b; v. *corbeau*
cwarbô (2) 301b
cwâré 408a
cwarnaye 105a; v. *corneille*
cwarpèce 221a, 226a
cwat 82b; *cwate* 82b
cwate-pè 221a, *cwate-pèce* 221a, 226a, *cwate-pî* 221b
cwaye 207a; *cwaye-bouboute* 208a; *cwaye-cwayète* 207b
cwayî (su) 208b
cwayót 33a
cway'í 209b
cwé 38a
cwède 386b
cwêpi... 84a, 348a
cwêrbâ, *-ô* 102a; *cwêrbêye* 105a; v. *corbeau*
cwêrnaye 105a, *-êye* 103b
cwêt, *cwète* 82b
cwète-pè 221a, *cwète-pèce* 221a, 226a, *cwète-troupè* 221a
cwèye 207b
cwite-po-cwite 208a

daguêt 51b
daimate (Châten.) 298b
dam'zèle 152b, 177b, 333a, 337a, 348a; *dame*, d. d'eau 333a, d. de nocés, d. de Paris 333a
dansêuse 337a
dard 23a; *dârdène* 217a
dardillon (fr.) 23b
dari 215b, *daru* (aller à, envoyer à) 376a
dawi 48a
dêbôrer 84a
dêbrôler 38b
déchirer 38b, 314b
défaire 38b
dêlayi, *-lèyi* 36b
demoiselle, v. *dam'zèle*
dépouye 28a
dèr 27b
désclôre 38b
dèsnichî 38a
dèspouye 28a
dèstrûre 38a, 314a, *dèstrût* 36b
deur 27b
dgeâ 110a
diable 287a, 295b, 299b, 311a, 322b, 338a; *diable à bouteille* 334a; *diâle*, v. *diable*

- didiche, didisse* 13b
dimazindji 151b
dirièster 25b
dismantchi 38b
disnichî 38a
dispièrté 362b
dispouye 27b
distrouwitch 132a
distrûre 38a, 314a
diswêbi 40b, *diwêsi* 36b
djâ 109a
djâb'zine 146a, *djâd'rine...* 141a, 146a
djâke 110a
djalîgn'ra 141a
djambe 19a
djane-cou 265b
djardêni, -dignêre 298a
djargâgâ 357a
djave 29b
djâz'brêne 146a, *djâzine* 146a, *djâz'rine* 141a, 146a
djê 109a
djêdjê(r) 111b, 140b, 137b
djêlinote 209b
djênâr... 141a, 146a; *djêne rôlê* 212b
djênêria 139a, 141a
djênisse 120b
djêrigna, djêrignou 139b, 141a
djêrô 109b
djêsse 82a
djète 52a
djeûrô 348b
djêve 29b; en avoir jusqu'à la (plein la) *dj.* 30b; *djêvia* 30a
djêw 130b
djêyole 391b
djêzéye, -zî 31a
djibêt, -b'lète 378b
djidji 31a
djirâ, -ô 109b
djîsse 82a; *djîstrêye* (ind. pr. 3 ps.) 84a; *djîte* 82a
d'jîver 38b
djîy! 211a
djiyole 391b, 395a
djôd'rine 146a
djoli 135b, (d') 186b; *djôliêt* 212b; v. *joli*
djône blanc 136a; *djônê* 273a
djônê 247a; *djônisse* 120b, 141a, 146a
djon.n'li, djon'ti 376b
djote 82a, 337b; *djote du procureû* 247b; *djotî* 82a
djouli 130b; *djouli mohon* 130b; v. *joli*
djoupe, -pèle (ind. pr. 3 ps.) 43b
djôyelêt 212b
djôzène, -ine, djôz'rine 141a, 146a
djureû 111a; *-rô* 109b
dj'vene 244a; *d'jvênê, dj'vi-* 245a
d'mwèzèle 333a
doga 333b; *doguêt* 307b, 311a, 333b; *dogui* 336a
domèstikè 398a
donner le pètion 21b, 49a
dontes (pl.) 49b
dôpiner 95b
doré (d') 160a; *doreû* 359b
dôrlin.ne 256b
dormant 408b; *-te* 410b; *dormeu* 73b; *-eûse* 408b; *dormir comme...* 74ab
dôses (pl.) 49b
double (d') 157a
doûmièsse 398a
doux 28b
dragon 334a, 338a
draine 159a
d'ray 38b
drèssi 398a
dubrôlê 40a
duc 201b; *duc de hulotte* 189b
dudjîver 38b
dufiner 38b
dur 27b
dusnichî 38a
duspouye 28a
dustrûre 38a, 314a
duwêsi... 38b, 40b
duzîvrer 38b
d'zèrté 36b
dzi 223b
d'zîver 38b, 84a
eau (d') 120b, 129a, 147b, 181a, 214b
éborgnæ 396b
écaleû 259a
écheniller 314a
échinier 38b
êcîziô... 321b, 327b
écoran 80b
écorcher le renard (fr.) 59b
écouve 199a
êcrevisse 351a
êcureul, -rû 79a
êdormô 200a
êfacî 30b
êfilè 384b
êgaver 31a
êglise (d') 106b
êgolevint 184b
êgravisse, -grê- 351a, *-gru-* 351b
êguiyon 21b
êhèrnihy'mint 392b
êjin'wè 392a
êkeuran, -on 80a
êkèwiye 283a
êle, è- 19a
êlêdi 35b
êlène 313a
êlon 255b
êm'çon 402b
êmîlète (f.) 317a
êmîssé 317b
emmanche (ind. pr. 3 ps.) 406b
êmohi (s') 278b
endormeur de mulot (Beauce) 201a
ênêdi 35b, *ênêri* 36a
ENFANTINES: *bousier* 289b; *coccinelle* 292a; *escargot* 358b; *mésange* 152a; *miyot* 198b; *téléphore* 338a
enfile (ind. pr. 3 ps.) 406b
engrénoir 392b
ênich'lé, -ures 315ab
enmiellure 336b
ênonder 37a; *-di* 36a
entèie 320b
ênûler (s') 125b
êpeiche (fr.) 185a
êpèrvî 195a
éphémère 337a
êpinard (frm.) 260a; *épine* 101a; *épinette* (Loirel.) 260a; *épineux* (frm.) 260a; *épinoche* 249b
êpinson 130b
êpiyon 389b
êporon 115b
êprivî 408a
êpron 115b, *êprouân,* 201b, *êprovon* 115a
êpwa 185b
êpwizète 409a
êr 338a
êragne 340a
êrchinê 164a
êr'chon 99a
êrçon 338a
êre-aux-poules 196b
êrêche 25a
êrêgne 340b
êrêsse 25a
êriçon 99a
êrièsse 24b
êrmèrêle 296a
êrna 385b, 392a
êrtchî, -îre, -îtche 149b
êrwit'lout 177b
êscapière 226b
êscarbote 286a
escargot 357a
êscufer 42a
Espagne (d') 181a, 283b
espère (à l') (fr.) 365b
esperon 117b
êspinoke 258a

- èsplingue* 224b
èstèfe 304a; *èstèfler*, -*flot* 23a
estiqu- 48a
èstoumac' 32b
èstwale 344a
étable (d') 149a
ètoûle 344a
ètourné, -*ô*, -*ôle* 115a
eûle (ind. pr. 3 ps.) 43b
eurète 192a
eûziô 17b
évaronnage (fr.) 302a
èwion 21a
éye (1) 20ab
éye (2) 19b; *éyon* 255b
- fâbite* 180a
face 29a, 174a; *facî* 30b
fagnard 132a; *fagne* (d') 129a, 158a; *fagn'rèce* 160b
faisan 209b
falète 371ab
fali 36b
familiér 398a
fariyo 254b
farnûje 91a
fâtcheû 307a, 347a; -*eûse* 307b, 347b; *fâtch'rèsse* 347b
fauvette (d) 212b; *fauvette d'hiver* 181a
faux dormant (faire le) 73a
fâvète 179b, *favète* (1) 180a
favète (2) 180a
fawène 64a; -*wète* 65a; *fayème*, -*ène*, -*ime*, -*îme*, -*ine*, -*îne* 64b; *fayinète* 65a
fâzon... 181a, 212b
fêchô 69b
fêde 28b
fêl 381a
femèle 17a; *femelle de loup* 58a
féné 321b
fenêtre (d') 149a
fer à pêcher, *fer d'anzin* 403b; *fêrer* 195b
fêrlongue 386b
fêrnûje 91a
fêrou è mohètes 278b
fêrtilè (à la) 217b
fête 27a; *fête du bo* 28b
feumèle 17a
feûtchik 169a
feûte 25b; *feûte di gade* 28b
feuzike 367a
féye 27a
fèyon 87b
fèzike 367b
fî (1) 27a
fî (2) 346a
fî (3) *dê Dieû* 152a
- ficelle* 386b
fichèl 70a; *fichô* 69b, 164b
fîe 28b
fîêr... (d) 371b, 372a, 367b
fier-cul 118b
fifigueû 152a
figne-a-stran, *figne-ètron* 287b; *fignî* 93b
fil, *filandes* (pl.), *filé* (sg.) 346a; *filé(t)...* 373b, 384a, -*è(t)* 381a, 385a; *filés de la Vierge* (pl.) 345b; *f. de reslée* (pl.) 346a; *f. de saison* (pl.) 345a; *f.-madame* (pl.), *f.-Notre-Dame* (pl.) 346a; *filèt trin.nant* 408b; *filîre* 341a
filozères 346a
fil de Marie (pl.) 346a
fin (d') 157a; *fin-bêrch* 128b
fion 139a, (d) 140a
fîrt-djus 385b
fisselière 373b
fîche-oreille 327b
fîte 27a
fîyreûs 219b
fîye (1) 27a
fîye (2) *d'eûte* 337a
fîyè(t) 385a; *fîyèuse à l' lin.ne* 348a
fîyon 139a, (d) 140a
fîy'rèsse 308b
fîzike 367b
flamiète, -*minète* 177b
flamoude (aller à la) 365b
flamouje 90b
flande 261b
flaouète 217b
flawène, -*ine* 64a
fleur d'eau 334a; *fleurie mouche* 299b; v. *flori*
flocon 316b
floène 64b
flori 121a; *floriye blanke* 120b; v. *fleur-*
fôbite 180a
fôchète 327b
fôkeû 307a, 347a
fond (d') 250a, 252a
fon.nèt 274a
for noir 129a
fore-bois 186a, 354b; *foreû* 186a, 278a, 326b
forme 82a
formouje 267a
fornârder (su) 59b
forsin 230a
forsôlé 337a
fortsecoua (Beaujolais), etc. 328b
fosse (d') 235a
fôtche-fôtche 347b; *fôtcheû* 307a, 325a, 347a; -*eûse* 307b, 347b
- foû* 27b
fouan 89a
fougnan 87b; *fougne* 91b; *fougne-as-flades*, *f.-brin*, *f.-ètron* 287b; *fougnî* 89a, 93b, 288b; *fougnêre* 91b
fouiènnè 93b; *fouillette* 271a; *fouillon* 91b
foulke 210a
foûme 82a
foumiouîle, -*mouhe* 90a, -*moye* 90b, 271a
fou.non 274a
fourchette (frm.) 373a; *fourchue queue* (d') 149b
foûre (d') 166b, 283b
fourgon(-mésange) 152b
fourkète 382a
foûrme 82a
fourmije 265a; -*jurî*, *fourmilière*, -*miserie*, -*seuil* 270b; -*sier*, -*sière* 270a; -*sis* 270b
fourmouje, -*ûje* 90b
fournil (d') 181a
fourtche-oreille 327b; *fourchète* 327b; *fourch'rè* 274a
foûseresse 261a; *foûssin* 230a
foutche 371b
foûte 27a
foute djus 38b
fouwan... 77b, 89a, 321b
fouwène, -*ine* 64b
fouyan 87b; *fouyète* 91b
fouyime 65a
fouyine 91b; *fouyon* (1) 87b
fouyon (2) 139a
fôvète 179b
fowan 89a
fowène, -*ine* 64a
fowîre (d') 149b
foyan 87a
fôye 27a
foyème, -*ène*, -*ime*, -*ine* 65a
foyon 87a
framouhe (1) 267a
framouhe (2) 90b; -*moujî* 91a
franc (d') 138a, 180b, 274a
français (d') 157b
France (d') 132a
frèssure 28a
fréte 152a
frèt'nîre 274a
freulon 274a
freux 107b
frian d' cinse 128b
fricot-patâr 29b
frimouhe, -*je* (1) 267a
frimouje (2) 91a
friyon 139a, (d) 140a; *aleû friyon batant* 140a

- fromije*, -oûje 90b
frouchis 230a
froum'hî, -îre 270a; -mihe, -je 265b;
fourmije volante 337b; -mijû,
 -mion 267a
froumouhe (1) 267a
froumouhe (2), -ouje 90b, 271a,
 -mûje 90b
froussin 230a
frouye 230b; *frouyi*, *frôyâhe* 254a;
frôye... 230a, 254a
frumèle 17a
frum'hî 268b; *frumi* 267a, *frumihe*,
 -je 265b; *frumijî* 268b
frumouhe, -je, -moye 91a
frumu 267a
frumûje... 91a, 271a
fuchô 69b
fugne-a-stran 287b
fumèle 15b
fumeû 286b
furet 70b
furmûje 265b
furnûje 91a
fur'ter 364b; -teû 366b
fussîô 69b
fûte 27a
fuwan 89a
fuyète 91b
fuzi 367b, -ike 367a
fwa 27b
fwâchète, -ch'lète 327b
fwan 89a
fwanèt 274a
fwate 27a; *fwaté*, -i 28b; *fwè* 27b
fwèche-à-fwèche 327b
fwène 64b
fwète 27a, *fwêye* 27a
fwine 64b
fwonèt 274a
fyêr a tchâsses 397b
- gâ* (1) 210a
gâ (2) 285a
gâ 109b
gade 53b, 348b; *gade* (de cerf) 52a;
gade de pré 323b; *gade sôvadje*,
gadèt, *gad'lète* 53b
gafè 31a
galant 348a
galoné 301b
gardeur (mfr.) 282b; *gardeurôt*
 279b
gardinâl... 131ab, 133b
gardinète 133b
gardon 250a
garène 82b
gargayète 357a
gargazon 31b, -gosson (1) 30a
gargosson (2) 357a
- gargozé*, -ia 30a; *garguète* 32b
gâté 36b, -ter 38b
gave 29b, 174a; *gaver* 30b; *gavète*,
 -véye, -via, -vian, -viot 30a; -vu
 31a
gayole 391a, g. *d'atrape* 392a,
gayoûle 391a
gazi 32b
geâ 110a
glardin 279b
glorieûse agace 154a
glori(y)ot 112b
glou 389a, *glu* 381a, 389a, *glwi* 389a
gnâwe, -wèle, *gnawète* (tous ind.
 pr. 3 ps.) 43b; *gnâwète* 210a;
gnaw'lêye (ind. pr. 3 ps.) 43b
gnêr'çon 99a
gnêwète (ind. pr. 3 ps.) 43b
gnur'çon 99a
gobe-mouche 185b, 209b
gocheût 177b
godje 246a, 249a
gôgô 357a
gôlande 277a
gôle 401b
golon 277a
golzô 396b
gordène 386a
gorê, *gorê-mouchon* 129a
goudjon, *goujon* 248b
goupilière 59a
goûrdje 30a
gouvion 248a
gouzî 32b
gôvète 30a
govion 248a
govis 229b
goyî 32b; *gozète*, -zî 32b
grain (d') 311b
grand-duc 189b
grand-mère, *grand-père* 307b, 348a
gras comme... 61a, 63a; *gras pour-*
ceau 353b
gravasse 351a
gravî...246b, 249b; *grav'li* 247a
gravisse 350b; -vissî 353a
grêlin (d') 129a
grênouye 228b
grêpwè 209b
grête-houvéye 181a
gréve 155b
grêvêsse 350b
grêvî 234b, 246b
grêvîsse 350b; -vissî 353a
gribouli 278a
gridjî 38a
grilion 263b; *grillon-taupe* (fr.)
 322a
grin 396b
grinke 115b, *grintche* 114b
- gripe-seû*, 211b; *gripète* 188b, 209a;
gripeûr-mazindje 211b; *gripia*
 377b, -piô 378b; *gripiou* 209a;
grip'lèt 209b
gris 139a; (d') 105b, 120b, 138a,
 139a, 147b, 152b, 157a, 180a,
 188a, 195b, 211a, 359b; *gris*
moulon 285a; *gris vert* 140a;
gris-cul 265b; *gris-manteau* 105b;
 — *grise agace* 155a; *grise di*
fagne 212b
gritche-meuraye 129a
grîve... 118b, 155a; *grive noire*
 145b, 163b
griyon 321a
grîzu 303b
gros djêw 130b
gros vert 140b, 247b; *gros-bec*
 127b, 143b, 144a, 209a; *gros-cul*
 263b; *gros-duc* 189b; — *grosse*
mouche 303a; *grosse-tête* 233a,
 241a
grôulante (d') 180b; -ler 181b
grous' 214b, *growe* 210a, *grôws'*
 214b
grûlote 181b
grussi 40b
gruvisse 351a; -vissî 353a
grâwe 210a
gruwète, -yète 28a; avoir mal la gr.
 29a
grâzèle (ind. pr. 3 ps.) 44a
gruzi, -ziner 40b
guè 109a
guégnon 358a
guêpe 264b, (d) 274a; gu. de bour-
 rique, gu. de cheval 274a
guêrdin 254a
guêrite 394b
guèrnate, -âte 229b
guèrnôte 229b; *guèrnoule* 229a,
 -ouye 228b
gueûvion, *guè-* 248a
guêwér 367b
guèyole, -oûle 391a
guinche (afr.) 155b
guiyole 391a
gurnouye 228b
gwadje 30a
gwi 381a, 389a
gzi 223b
- hadrivèle* 392b
hagn- 48a
haheler, *hahèl'rèsse* 161b
haie 396a, (d') 129a, 154a, 158a,
 180b
haigner (mfr.) 48b
halène 312b
halère (MeurtheM.) 199a

- hamê* 393a
hâmustê 158a
handêles (pl.) 353b
hânemint 382b
hanzin 403a
hape-mohes 212b; *hapelourde* 409b; *haper* 38a; *hapeû d' mohes* 212b
harbote 242b
hareng 261b
hâricrûte 358b
harnais 385b, 409a; h. à la haie 387a; h. a l' corote 387a; h. a l' rôye 387a; *harnich'mint*, *-nihêdje* 392b
hârpi 389b
hase 82b
hâsplê 392a
hâstin.ne 161a, 389b
haut (d') 139b, 158a
havêr 403a
havre 84a
havroûle 408a
hawê 305b
hawer, *-werê* 275b
haye, v. haie
hâzin 402b
hêgn- 48a
hê(g)ne d'apoticâre 50b
hêgneure, *hêlène* 313a
hème 50b
hène, v. hêgne
hènesale 158a; *hênistê*, *-trêce* 161a
hên'ler 314a
hên'sê 161a
hêrfon 286a
hêriçon 99a
herminette 67b
hèrna 385b, 392a; v. harnais
héron 210a
hêrtchî 39a
hêrvê 393b, *hêrvias* (pl.) 393a
hêrwête 274a
hêtchant 388b; *-tcheû* 386b; *-tchî* 38a
heûler 44b, 190b; *-lô* 189b
heurète, *heureurète* 192a
heuvéye 182b
hibou 189b
hiêfion, *hiêrfon* 286a
hititi 170a
hiver (d') 105b
hoche-queue/cul 118b, 210b, (d) 120b; *hocher du cul* 120a
hôle (ind. pr. 3 ps.) 43a
holène 312a
hordoiller (apic.) 275a
hosse-queue/cul, v. hoche-
hôt 92a, 271a
hôtia 252b; *-tike* 251b, *-titche* 252b
hotu (1) 252a
hotu (2) 252b
houbète, *-binète* 394b
houbion 263b
houbote 394b
hougnin.ne 313a
houiande 193a, *houille* (ardw.) 193b
houke (ind. pr. 3 ps.) 43b; *-keû* 393b; *-kî* 395a
hoûle (ind. pr. 3 ps.) 43a
houlène 312a
houler 46a
houlète 191b, 201b; *-lote* 191a, 201b; *houlpê* 194b
houpe 43b, 213a, (d') 124b, 214b
houpelâ, *-perale* 192a
houpète (d') 124b; *houpéye...* (f.) (d') 124b, 153a; *houp'léye* (f.) (d') 125a
hour'çon 99a
hoûr'lé 282a; *hourète* 191b
houricon 99a
hourissi 100b
hourlon 279a
hoursîr, *-u* 100b
houte 394b
houvéye 181a
hoûyi 44b
houyin.ne 313a
hoûzèle (ind. pr. 3 ps.) 238b
hû! 47b
huflâ... 144a, 166b; *-fler* 41b; *-flot* 144a
hûler 46a, 47b
hulote 191b
hur'çon 99a
hurepê (afr.) 194b; *hurète* 192a
hurle 43a
huron (mfr.) 193a
hûtêk 169a
hûyi 43a, 47b
hyèrpint 216a
hyèyîre (d') 189b
hyufler 41b; *hyûyer* 42a
iaîle 20b
ibou 189b
iêr'çon 99a
imborgni 396b
in 402a
inglitêgn 261b
inguèrnô 392b
inguion 21b
ingûye 243a
inmichûre 316a
inmilé 317a; *-lure* (1) 316a
inmilure (2) 317a
inmissure 317b
in.nich'lé 315b
in.nindjî 315b
intche 402a
inte deûs-êwes (d') 252a
intèye 320b
intricaye 393a
inw'djale 244a; *inwèye* 243a; *inwiale* 244a
inwion 21a
inwiye 243a
ir'çon 98b
îridèle 260a
irondèle 148b
iur'çon 99a
jabot 30a
jâke 110a
jakêt 210a
jambe d'agace, v. agace
jan-l'-blanc 200a
jardin (d') 97b, 180b
jaseran (afr.) 146b
jaulnel, *-ot* (mfr.) 247b; *jaune* (d') 120b, 140b, 146b, 180b, 269a, 359b
jèjè 31b
jêlinote 209b
jeune 18a
jiji 31b
jimia (esp.) 50b
jîte 82a
jôdrène 135b
joli 143a; *jolie mouche* 276b, 299b; v. *djoli*, *djou-*
jonc (d') 147b
j'vène 244b
kêdje 389b
kêk(e) 110a, 111b; *kêkeû* 132b, 143b, *-keûk* 132a
kêrbote 286a
kére, *kêri* 38a
kêrlîche 259a
kêt'lène 325b
keû-d'-coyote 207b
keû-d'-souris 85a
keuw-rolé 152b
keuye-souris 85a
k'fonde 38b
kinète (d') 332b
kitaper (s') 144a
kitowe 412b
kiwitte 214b
kizin 305b; v. cousin
k'min (d') 124b
kôk sagri (Bulles) 87a
k'piç- 48a
kraspô 356b
k'ray 38b
lâ (Dombras) 199a
lace 380a; *-ceron*, *-cèt* 379b; *lach* 373ab, 379a, 404b; *-chèt* 379b

- laie (1) 56b
 laie (2) 384b
 laisser le pètion 49a
 lamé 382a
 l'ami-pièrot 113a
 lamichon 359a
 lampreûte 256a; -prilion 256b;
 -proûle 257a, -prôye 256a
 lâne 196b
 langue de ... 216b, 217a
 lante 331a
 largeotte (frcomt.) 246b
 laron des poules 196b
 larr'ner (frcomt.) 198b
 larve 285a
 las' 379a
 lâssète 392a
 late 331a
 lavandière 147a
 lavète (langue de) 217a
 law 57a
 lazâde 221b, 226b; -zâr 222a
 lè 56b
 lèchi có 36b
 lèd mâye 15b
 lègne 178b
 lègn'ré 139a
 lèhye di leû 58a
 lén, lé(n)te 331a
 Lequime (NP) 50b
 lére-aux-poules 196b
 lès' 379a, lès 379b
 lét 230a, lét 82b
 léte, v. lé(n)te
 leû 56a, 300b, 307a, 335b, 348a; leû
 d' fagne 57a; leû d' terre 77b,
 285a; v. loup; leû-leû 348b
 leûmiçon 359a
 leum'rète, -rote 296a
 leûriot 112b
 leurre (afr., mfr.) 60a
 Leûse (d') 292b
 leûsse 331b
 leûton 58b; leûve 57a, 58a; leu-
 vrèsse 58a; leûvrin 319a
 léve 81a
 levrin 319a, 331b
 lèvrot 82b
 Lexhime (NP) 50b
 lexhye 58a
 lèyè, lèyî là 36b
 lézâr 222a, 227a
 lice dè leû 58a
 lièr'çon 99a
 lieuve, liève 81a
 lign'ra 139a, (d) 140a, 143a;
 lign'rou 139a, (d) 140a
 ligne 401a, 404b
 lignète 138b, 182b
 lignoûle 401a
 lijôrde 222a, 227a, lij'rôle 223a,
 -rône 222a
 limachon 359a; limaçon 286b,
 359a, (d) 357a; lim'ciner 359b;
 lim'çon 359a; lim'çon à caracole
 357a
 lime 401a
 limichon 359a
 limpe, lin 331a
 linê 139a, (d) 140a
 line 401a
 linèt 138b, (d) 140a, 143b; linète
 138b, (d) 140a
 lin.ne 331a
 linot 138b, (d) 140a; -ote 139a, (d)
 140a
 linte 331a
 liou 56b
 liouve 81a
 lir'çan 98b
 lire-aux-poules 196b
 lis' 382b
 lîte 331a
 litièrne 82b
 liûve, lîve 81a
 lôbèsse 197b
 loch'gnôt 171a
 LOCUTIONS, v. COMPARAISONS
 lodjî 258a
 loke 258b; -kète 233a
 lôlôye 256b
 long-nez 305a, 306a, 307a; —
 longue queue (d') 152b; longues
 pattes (d') 350b
 lonhyè 101b
 lonjarde (1) 222a
 lonjarde (2) 223a
 lonkia 240b
 lope 59b
 lôrdjète 246a
 lori(y)ot 112ab, -ôtch... 112b, 178a
 lossignol 171a, lossignot (afr.) 173a
 lot 59b
 lotche 61a, 258b; -tchète 249b, 258b
 lote 59a
 lou 56b
 lou-dormant 72b
 louche (de pot) 231b
 loûde 174a, 182b; loûdène, -ine
 145b, 166a, 174a, 182b
 loukî âs-alôyètes 123b
 loun'çon 359a
 loun'rote 296a
 loup (d') 358a; loup de terre 76b,
 321a; v. leû
 loûr 72b
 loûr'çon 99a
 loûrd-ver 224a
 lourdaud 301a, 303a, 306b; lourdin
 (afr.) 174b
 loure (afr.) 60b
 loûte, v. loûde
 loute 59b
 louve 81a
 louvèsse (1) 58a
 louvèsse (2) 58b
 louvia 58b; Louvière (èl), louvîre,
 louv(r)èsse 58b
 loûv'té, -trèsse, -trèye 58b
 low 57a
 lôwi 210a
 lôye-(èt-)lôye 314b
 lôzâr 154b
 lulette 123b
 lujôrde 222a, 227a
 lulu 310b
 lum'chon (1) 359a
 lum'chon (2) (à piquots) 99a
 lum'ciner 359b; -çon 359a
 lume-goyèt, lumeû, lum'rète, -ote
 296a
 lurcète 65b, aller aux l. 376b
 lur'çon 99a
 lurdon 304b
 lurète 239b
 luriot 112b
 lursètes, v. lurcète
 lurté 238b
 lûte 73a
 lûve 81a
 lwâr, lwêr, lwô 72b
 lyîve 81a
 ma d'êve 200a
 macâr 242b
 machètes (pl.) 61b
 maclote (1) 231b
 maclote (2) 233b
 macrale 311a
 madame 120b, 298a, 333a, 348a; m.
 à couteau, m. à perles 333a; m. à
 poux 288a; m. d'eau, m. de fosses
 333a
 madjète 52a
 madoûle 399a; -ler 398b
 mâdré 63a, 69b
 madrindje 150b
 magne-pan 299b, 325b; v. mange-
 magnole 174a; magnon (à rouge-
 gorge) 174a
 magot (1) 31b
 magot (2) 33a
 magrite-aus-cryaus 114b, 170b;
 magriyète 291a
 mag'zô (1) 32a
 mag'zô (2) 33a
 mahot 106b; mahote 107b, 109a
 mai (d') 283b
 maison (d') 129a
 maje (f.) (d') 125b

- make* 231a; *make-è-front* 333b;
makelote 231b; *maker* 335a;
makerèle (1) 231b
makerèle (2) (langue de) 217a
makèt 153b; *makète* 231a, 245a;
makète di sô 137b, 152b
malandre 277a
mâle, mâle (1) 14a, 263a
male (2) 30a
male (3) *agace* 108a; *male gawe*,
male gueule 217a; *male mouche*
299b, 303a
malète 30a; *m.* aux cailloux 33a
maleton 263a, 274b, 304b; *-toner* 46a
malon (1) 263a, 277a
malon (2) 264a
mâlôt 263a; *malote, -oter* 263b;
malotîre, -loun'riye 265a; *mal'tîre*
265a; *malton* 263a; *-tonîre*,
-ton'riye 265a; *-tonner* 264a
mam'zèle 333b; *m.* di cåve 359b; *m.*
hosse-cowe 120a
man-pou 332a
manante 158b
manche de louche 231b; *manc(h)e-*
a-lunètes 152a, 166a
manetone 263a
mange-pain 354b; v. *magne-*
mansâr 201b, *-sô* 203a
maouche 192a
maquerelle (frm.) 233b; v. *makerèle*
marasse (d') 106b, 182a
marchâ, v. marchô
marcher... comme les écrevisses 353a
marchô... 120b, 166b, 169a, 247b,
269a, 307b, 322b, 325b; *marchô*
crokin 299b; *marchôdî, -dîye*
269a; v. *maréchal, marichô*
marcôdène 67a; *marcote* (1) 66a
marcote (2) 231b
maréchal 267b, 299a; *-chauderie*
271a; *-chaudier* 267b, 271a;
-chaudis 271a
mârène 291a
margôtane 67b
marguèrite 290b
marhâ, v. mari(h)â; marhâ sins clâ
287a, 307b
mari-brait (norm.) 175a; *mari-vole-*
vole 291a; *mariatobèle* 174a
marichâ, -ô 286b, 355b; *marichô* de
bren 287a
maricôdène 67a
marie-catrine 299b; *marie-gôdrée*
(SeineI.) 175a
mariéye 291a
marigôdène 66b
marigôdrine 174a
mar(i)hâ 169a, 286b, 307b, 334a; v.
marhâ
- marioar* (Gondc.) 293a
mariôdèle 174a; *marionète* 291a
marissîô 287a
maritche 174a; *mariye-djène* 293a;
m.-marière 291a
marlouwète 63b, 67b, *mârluwète* 63b
marmaye 336a
marmêlète 291a; *maroay* (Gondc.)
174b; *marou, -ousse, -oute* 174a
martè, -â- 63a
marteau 231b, 269a, 289b, 334a; *m.*
d'eau 334a; *m. de diable* 334a;
m. de haie 334a; *m. de skay'teû*
149b; v. *môrtia; martêlî* 271a
martén-leû-leû 348a; *mârticot, mar-*
49b; *martin* 291a, 308b, 348a;
martin-beûleû 350a; *mârtin-kin-*
kin 291a; *martin-pêcheur* 183a;
mârtin-salê 291a; *mârtin-vole-êt-*
vole 291a; v. *môrtin; martinet*
149b, 183a; *mârtini* 183a
martiô, v. marteau
mârtiyon 150b
martre 63a
marvolète 310b
masî,tche 151a
massé 132b
matchâ, -êt 165a; *matchète* 231b;
matchot 165a, 212b
mâte, -a- 63a
matelotte (fr.) 233b
Matî-salê 293a
mat'teû (d') 336a
maudrin 70a
maurugru 214a
maute 63b
mauvis 159a, 162a; *m. d'eau* 183b;
m. d'or 113a; *mâv'lê* 163a
mâv'lète 179a
mâye 14a
mazadje 150b
mazète 152a
mazindje 150a; *m. dès bos* 178b-
179a; *mazindjî* 151b; *mazingue*
150b; *-guète* 151b; *-guier* 378b;
maz'randje, -indje 150b
mêbre 272b
méd'cin... 295b, 299b, 311b, 338a
mêdje-pîre 257a
mègne(s) 316a, 332a
méle 163a
mène, v. mègne
mère 17b; *mère de loup* 58a
mère-aux-poules 196b
merle 159a, 163a; *merle à plastron*
(fr.) 212a; *merle d'eau* (fr.) 212a
mèrpe 272b
mèrzejû, v. mèz'reû
MÉTÉOROLOGIE : *caille* 208b, 209a;
chouette 45b; *coucou* 188b; *cra-*
- paud accoucheur* 240ab; *éphé-*
mère 337b; *fil de la vierge* 347b;
grive 161a; *grue* 214a; *limace*
359b; *mésange charbonnière*
152b; *mouchérons* 308b; *rainette*
236b; *rouge-gorge* 175b
mèteû d' bricoles 367b
meuète 395b
mèzandje 150b
mèz'reû 308b, 313b, 348a; *mèzurète*
313b
mic-mac 270b
micharène 327a
miche-mote 269b
michorène 96b
mièle 163a; *mièrlâr, -li, -lot* 163b
mies (afr.) 317b
migne, v. mègne
mike-moke 269b
mîlé, -er 278b
mille-pattes 355b
milofûde 399a
mimiye d'awous' 291a
MIMOLOGISMES: *alouette* 125b; *bruant*
147ab; *caille* 208ab; *hirondelle*
149a; *loriot* 114b; *mésange char-*
bonnière 152b; *pic* 188b; *pigeon*
ramier 204b; *roitelet* 179ab; *rossi-*
gnol 173b; *tourterelle* 205b
minè 278b; *mine* 315b, 316a, 337a
minô 77b
minouète 214b
mirlâr 163b
mirtchète 96a
mirwôr 396a
mîs' 317b; *mis'nâdje* 316a
miserin 151ab
misseron 127b
mitch'roûle 96a
mite 315a; *mite dès pachîs* 316b
mitièrne 91b
miyôle (ind. pr. 3 ps.) 43b
miyot de poules 197a
miz'rète 95b; *miz'rogne* 95a;
miz'wète 95b
m'nûhâde 28a
mochèt 194b; *mochète* 307a, 336b;
mochon, v. mohon; moch'té, -er
278b
môdrê 63a
mofioûle, -flûhye 90a
mohé 303b, 305a, 307a, 336a;
mohèt 194b, 303b, 307a; *mohèt d'*
wèsses 199b; *mohète* 306b, 336a
moh'nâde 215b
mohon 18a, 127a
môjonète 394b
mokeû 212b; *-eûse* (d') 180b
mol 28b
molûse 261a

- môle* 14b, 164b
molin 31b; *-nê* 291b; *-néye* 91b
molon, v. *moulon*
molowe 261b
mon-cûzin 305b
monçale 92a; *monceau* 92a, 271a
mongousse 64b
mon.nêt 128a
mo(n.)nî 244b, 249b, 252b, 279a, 358a; *mon.nière* 291a
monsieur 333b
mont 92a; *montant* (d') 123b
monte (1) 32a
monte (2) (ind. pr. 3 ps.) 406b, *monter* 385a; *-ture* 393a
mord- 48a; *mordants* (pl.) 65b
morète (d'aye) 181a
morfêlot 212b
môrigru 214a
môrmes (pl.) 49b
morpèyon 331b
môrt-ver 224a
môrtia 231b; *môrtia-d'âne* 335a; v. *marteau*
môrticot... 49b, 291a; *-kêt* 50a; *môrtin-gloriot* 113a; *môrtintin* 291a; v. *martin*
morue 261b
môs (pl.) 238a
moske (awall.) 355a
mosse 356a
mostâye 242b, *-têye* 258b
mote (1) 92a
mote (2) 277b, 315a, 337b
môte 63a
motteux 166b
mou 28b
moucharenne 328a
mouche 304b, 305a, (d) 276b; m. à cul 299b; m. à feu 296a; m. à l'oreille 327a; m. à queue 299b, 335b; m. *al tchâr* 339b; m. aux étrons 289a, m. d'étron 289a, 338a; m. d'ônê... 297b, 335b; m. de 24 heures 334a; m. de blé 277b; m. de bœuf 299b; m. de bois 303b; m. de bon Dieu 290a; m. de bren 338a; m. de cheval 274b, 289b, 297b, 335b; m. de *dâ* 276b; m. de *flade* 289a; m. de grain 277b; m. de mai 336a; m. de maréchal 289b; m. de saint Laurent 290a; m. de Saint-Jean 296a; m. de vache 299b; *mouche-araigne* 327a; *moucheau* 274b; *mouchenièrre* (l.-d.) 127a; *mouche-ron* 127a, 305a, 307a, 317a, 336a; *mouchèt* 127b, 194b; *mouchet* aux souris, m. de colombs, m. de poules 197a; m. des souris 200a;
- mouchette* 305a, 307a, 317a, 336b; *mouchette de bégô* 335b; *mouchon* 18a, 127b; *mouchon a l'culote* 393b; *mouchon blanc* 200a; *mouchon d'ônia* 137a (> *El mouchon d'aunia*, revue dialectale 137b); *mouchon d'pôré* 182b, 212a; *mouchon-gorê* 129a; *mouchonî* 376b; *moucrinchô* 305a, 307a
moudrère d'agace, *moudreû d'a.* 154a
moufawe, *-fioûle*, *-frioie* 90a
mougne-brin 287b; *mougne-viêrs* 247b; *mougneû d'pière* 257a; *mougneû de poules* 197a
mouhale 90a
mouhon 18a
moukèt 195a; v. *mouchet*
moule, *-lète* 356a
moulin 31b; *mouliner* (frm.) 93b; *moulinéye* 91b; *moulon* 284b, 300b; *moulon à queue* 285b, 338a; *moulon blanc*, *moulon de labeûr* 285a; *moulon de tchiyote* 338b; v. *molon*
moûnî 152b, 166b, 244b, 265b, 279a, 325b; *moûn'rêsse* 152b, 283b
moûrfêlon 212b
mourloucu 338b
mourmoulète 356a
mourpion 331b
moucron 303b
mouse-è-front 333b
moukèt 194b
mousse-a-hôye 177b; *mousse-è-flade* 287b; *mousse-è-lègnî* 177b; *mousse-è-stron* 287a; v. *muce-*; *moussèt* 177b; *moussète* 177b, 367b, 381b, 384b; *moussî* 382b
moustaye, *-èye* 66a, 98b
moustique 304b, 305a, 307a
moutchèt 195a; v. *mouchet*
mout'li 372a, 377b
moutwas' 66a
mouvant (frm.) 395b; *-vette* (saint., aun.) 395b
mouyeure 91b; *-yî* 93b
mouz'ragne 95a
môvi 161b; *môviâr...* 118b, 161b, 163a; *môviète* 123a
mowe 393b
môye, *moyète*, *-yine* 92a
muce-en-cul-de-cheval, *muce-en-étron*, *muce-en-flade* 287b; *muce-en-l'arègne* 327a; *muce-en-l'oreille* 327a; *muce-en-pied* 339b; v. *mousse-*
mucharène 95a
muche, *muke* 91a
- mulette* 252b
mul_{eu}ô 209a
mullet (HGAr.) 252b
mulot 76b, 96a
mur (d') 129a, 166b, 167b, 181a; *muraille* (d') 169a, 181a
murlâ 163b
muset (afr.) 96b
musicienne (f.) (d') 159b
musuwê 96a
mute 91a; *muterne* 91a, 271a
muwète 393b
muzarègne 95a
mûzener, *-zer* 46a
muzète 95a, *-z'rète*, *-z'wète* 95b
mwanô 128a, *-ot* 128b
mwârt 394b
mwêrpèyon 331b
mwêrt, v. *mwârt*
mwin.nêt 127a, *-niô* 128a
mwinre 244a
- nah'ter* 178b
najate 222a
nâse 82b
nasse 409a
neige (d') 132b
nèpière, *nèpli_{ou}* 272a
nerf 19b
nèsse 409a
neûr (1) *pèheûr* 212a; *neûr poûle* 369b; *neûr-cou* 265b; v. *noir*
neûr (2) 72b
niche 92a; *nicheresse* 158b; *nicheû* 160b
nich'ron 99a
nid 34a, 92a, 230a, 271b
nièr'çon 99a
nière-aux-poules 196b
nijôrde 222a
nik' 34a
nin 402a
nir'çon 98b
nît' 34a
nivaye, *-yî*, *-vereau* (dauph.) 132b
niyâ 271b, 313a; *-yêye* 34a, 313a
n'mwazèle, *-wè-* 307b, 333a
nochère (d') 181a
noir (d') 129a, 145b, 152a, 157b, 166b, 169a, 180a, 187a, 188a, 265b, 269a, 287a; *noir marteau* 150b; *noir mouchon* 212a; *noire bête* 325b; *noire broke* 383a; *noire grive* 163b; *noire tête* (d') 125a, 180b, 264b; — *noir* (s.m.) 135b, 165b, 166a; — *noire-queue* 157b; *noire-tête* 180b; *noires-pattes* 157b; — *noiret* 167a
nonjarde 222a
nôr-ver 224a

- nuit (d') 306b
 nûjôrde 227a
 nur'çon 99a
 nûte (dès twêts) 79a
 nwâr (1), v. noir
 nwâr (2) 72b
 nwarabô 300a
 nwârmaye 336a
 nwêr (1), v. noir
 nwêr (2) 72b
 nwêr-goyèt 285a
- ôbalêstrîye, -baltrîche 149b
 ôbîye 252b; ôblète 245b
 oche-queue/cul 118b
 och'gnôt 171a; och'not d' sô 169b, 173a
 odant 305b
 odjî 258a
 œil d'agace 107b, 108ab; œil-de-perdrix 206a
 ôfir'rîye 273a
 ohê 17b
 oie sauvage 210a
 oiseau (d') 195b, 387a; oiseau de hyèyîre 189b; oiseau de la mort 169a, 192b; oiseau de poules 197a; oiseau de Saint-Martin 199b; oiseau de toit 127b; oiseau-crapaud 184a
 olande 148b
 olène 312a
 ôlieû 283a
 ôliyôt 112b
 ôl(o)uwète 123a
 ôlumièrre 113a
 ombre 252b, 259b
 ôm'çon 402b
 ondion 319a
 ondje 311a
 onène 311a
 onwèye 243a
 onzin 403a
 ôr-ver 224a
 oragè (d') 307a, 336a
 oragne 340a
 orande 148a
 ordinaire (d') 132a
 ordoier (mfr.) 275a
 oré 114a
 orègne 340b
 orimièle 113a
 ôritchî 149b
 ôriyôtch... 175b, 178a
 orlikète 271b
 ôrlo(d)je 291b, 348b; ôrlodjî (1) 279b
 ôrlodjî (2) 258a
 ôrmièle 113a
 oronde 148a
 ôrtchî 149b
- ortolan 147b
 orvet 224a
 os 25b
 ôspîrîye 273a
 osse-queue/cul 118a, ostè-... 118b, 152a
 ôtu 252a
 ouch-trac 165a
 oudelle 175a
 oûhê, -hia 17a; ouh'li 137b; oûjé, -ja 17b; v. oiseau
 oûle (ind. pr. 3 ps.) 43a
 oulène 312a
 ouloté 191a
 ouloule (ind. pr. 3 ps.) 43a
 ounène 311a
 ou,rvéche 225a
 oupe (1) (d') 124b
 oupe (2), -pèle (ind. pr. 3 ps.) 43b
 oupéye (d') 124b
 oupîres (âs-) (l.-d.) 59b
 oupô 192a
 oûr-ver 224a
 our'çon 99a
 oûrdèyon 274a; ourdier (mfr.) 275a; ourdi(y)on 274a, 301a
 ourète 191b
 ourhâne 213b
 oûriçon 99a
 oûron 192a
 oûye (ind. pr. 3 ps.) 43b
 ouyéle 197b
 ouyète, ouyîye 192a
 oûziô 17b; v. oiseau
 oyé 17b
 ôzin 402b
 oziô 17b; v. oiseau
- pâ 386a
 pachî (d') 180b
 pain d'agace, p. de coucou 188b
 pâkète 107b
 pâle (d') 160a
 palète 246a
 pâlion 309a; pal(i)vole 310a
 panas 19b
 panier 394b
 pansâ-colo (Fraize) 204a
 panse, -sèye 32b
 pâpâ-ladjo 291b
 pâpâ-lôlô 295a, 314b
 pâpe 143b, 166a
 pâpèle 291b
 pâpî 295a
 papilâr, -pilion 310a; papillon 337b
 papin 325b
 papion 310a; pâpion-laron 291b
 pâpioûle 260b
 papivole, -piyon, -pouyète, paravole 310a
- parents (pl.) (ard.) 308a
 parvole 310a, 337a
 pas-d'-lou 371ab, 377a
 passante 160b; passe (tendre à la, aller à la) 376a; passète 373b, 382b; passeur d'eau 339a
 passon (1) 62b, 382b
 passon (2) 61b
 patârd 29b
 pate 19a
 pate du vatche 221b
 pâture (d') 235a
 pavé (d') 124b, 311b
 pavion 309b; pâvion d'ôr 291b
 pâwèr (1) 291b
 pâwèr (2) 293b
 pawion 309a
 payasse 252b
 paye-tès-dètes 208a
 pays (d') 132a, 157b
 pazê de lacs 384b
 pé d' houtchi 29b
 pèce 308b
 pèce 386a; pèce a l' hôte 387b
 pêch- 400a
 pêchâ-è-lêt 348b
 pêche 401a; pêcheur 183a; pêcheur au roi (frm.) 184a
 pêchon 130b
 pêhe 401a; pêhe-vêdje, pêheûte 401b; pêh'rê 183a; pêh'rèye 18b; pèke 401a
 pêkèt 182a
 pelart (mfr.) 311a
 pèle-mossé 153b
 pêloû (1) 311a
 pêloû (2) 311a
 pêlouzin 319b
 pêlvêdje 401b
 pêmâye 143b
 pènas 19b, (d') 269b
 pênchon 130b
 pène 20a
 pênsion (1) 130a
 pênsion (2) 291b
 pêpin (1) 23a
 pêpin (2) 291a, 306b; pêpin-martin 291ab; pêpinwè 293b, 306b
 pêpion 23a
 pêpioûle 231a
 perce-orèye (1) 327a
 perce-orèye (2), pêrcholèye 259b
 pêçô 408b
 pêrcot 258a
 perdrix 205b, 208b; pêdrô, -ot 206a
 père 14b; père-malton 276a
 pêrke 258a
 pêrtri 205b
 pêrvêdje 401b
 pêskia 183a

- pèssat* (Metz) 382b
pésson 130a, (d) 145b; v. *pinson*
pèche (1) 158a
pèche (2) 21b; *pêchon* 263b; *pète*
 21b; *pêter* 38b, *pêter* (si) 336a;
pétion 21b, 274b; v. *donner*, *laisser*
petit gris 139a
pêt'lé (d') 157b; *pêt'lé* ver 223b,
 224a
pètote 406a
pètri 205b
peû 329b
peûtelé 160a
peuwê 311b
peûyeû 330b; *pew* 329a; *pewieû* 330b
péwinck 145a; v. *pie-wénke*
pèwion 190b, 309b, *péyon* 310a
pèyon 331a
peytseyrqlô (mdauph.) 183b
pî (1) 107b
pî (2), dans *pî-d'-fêr* 371b, 372a, 377b
pî-diè 291b
pic (épeiche), *pic vert* 186a
pica, -cant 100b
picète 371b
pichali, -al'ri 271a; *piche-a-lit* 267b;
piche-è-lét, *picheû-o-lit* 348b
pich'neu, -ni 400b
pichôde-è-lét 348b
picon 316a; *picot* 21b, 100a, 277b,
 291b, 316a, (d') 99a
picruèle (Valenciennes), *picuelle* 97b,
picwèle 79a
pie-wénke 145a, 155b
pièce 215b
pied 19b; *pied de bon Dieu* 298a;
pied de diable 299b
piège 371b, 372a, 377b
pièrcô, -ôme 408b
pièrcot 258a
pièrdri 205b
pièrkin 128a
pièrot 127b, -rouke 127b
pierre (d') 166b
pièsse (f.) 157a
pièche 258a
piètri(h) 205a
pigeon (d), v. *colomb*
pign! 49b; *pign-pign* 132b; *pign'ter*
 49b, 132b; *pignî* 23b, 48b;
pignon 23a
piholète 267b; *pih'ran* 267a
pike 100a; *pike-bois* 186a; *pike-fore*
 187b; *pike-massê* 131b, 132a;
pike-pâ 185b; *pikêt* 386a; *pikiô*
 100b; *pikion* 23a;
pikri, -île 96a
pik'ron 23a, 101a, 305a, 307a, 316b,
 336b, 337b
pik'(r)wèle 96a
pîlâ... 143b, 145a
pîlastê-queue 118b
pîler 144b, 145a
pîliêt 293b
pîlot 143b
pîmâr, -âye 143a
pin rosti 406a
pinç- 48a; *pince-oreille* 327a; *pince-*
queue 233a
pinchon 130b, (d) 143b; *pinchon*
d'ërbe 324b; *pinch'ron* 130b
pinçon 131a
pindant 382a
pinjon (1) 130b
pinjon (2) *d' coulon* 131b
pinmâye 143b
pinson 130a, (d) 132a; *pinsonî*,
-nisse 132a; *pins'ron* 130b
pione 130b, 144a, *pionke*, *pion.ne*,
pionte 130b, 145a
piou 115a, 329a
pioâte (ind. pr. 3 ps.) 43b, -ter 193b
pipe 383b
pîpè-vârlèt 291b
pipète 384a
pîpion, -pon 291b
pip'rîle 96a
piqu- 47b; *pique-«bèye»* 187b;
piqueron, v. *pik'ron*; *piqueruelle*
 97b
pîr'pon 291b
pîrçâ 408b
pirlouwitch 125a
pîron 291b
pirot 127b
pîrvole... 291b, 310a
pîsson 130b
pistatchéye (f.) 158a
pîche 258a; *pîchète* 259b
pitchion 101a
pîtelé 160a, 225a
pîtô 291b
pitri 205b
piu 329a
pîvêr 97b
pivole 291b
pîwène 144a
pîwèye 291b
pîwitch 210a
pîye 107b
piyî 38a
piyône 144a
pîy'rèsses (pl.) 274a
pîy'wêgue 144a
plake 184b
plan (en) 37b; *planerê* 211b
plantchète 386a
plat (d') 387ab; *plat pou* 332a; *pla-*
tale 246a; *plate* 319a
plate-pière 221b
platès mosses (pl.) 356b; *platia*
 409a; *platine* 246a
plèce 407a
pleumiyon 310b
plèyîhe 215b
pléy'rou 381b
plikète 305a, 307a, 336b
pliyon 381b
plocon 277b, 316b
plohî 196b, 215b
plokète 316b; *plokî* 317b; *plokion*
 316b; *plok'ter* 317b
plomion 310b
plonkeû 209b; *plonk'rê* 212a
ploriète 381b
ploukète 316b
plouriou, *plouyan*, -yète, *ployan*,
 -yète, *ploy'rète*, -ron, -rou
 381b
plukète 305a, 307a, 336b; *plukier*
 (awall.) 306a; *pluk'ron* 305a,
 307a, 336b
plume 402b
pluvî 409b
pocon 316b
poind- 48a
pok'ron 316b
pol(i)vole... 291b, 310a
pommier (d') 158a
ponçon 386a
pond- 48a; *pondant*, -dion 101a;
ponte 23b; *pontia*, -tion 101a
poon de chief (anam.) 332a
pope 314a
pôpinète 153a
pôpion 310a
popioûle 231a, 260b
poplinète 153b
porc épïc 100b
porê 324b
poser 385a
potale (d') 129a
potcha, -â 322a; *potche-è-foûre*, *p.-*
mârtin 322b, *p.-potchâ*, *potchète*
 322b; *potchî...* 36b, 38b;
potch'ta, -tâ 322b
pôte (1) 19b
pôte (2) 23a
pote 82b; *potê* (tendre au) 387b;
potèle 82b, (d') 129b
potier 166b
pou 317a, 320a, 330a, 332a; *pou*
 avec une croix de fer 332a; *pou*
 de bois 354a; *pou de con*, *pou de*
dos 332a
pouce 308a
poûde 369a
pougnârd 255b
pougn'ter 38a
poûhète, -heû 408b

- pouhhlot d' mér* (Vosges) 355b
poûjète 408b
poûle 369a
poule d'eau 210a; *p. d'or* 290a;
p. de bon Dieu 298a, 290a
poulein de bois (lorr.) 188a
poupâ 314b; *poupèye* 313a; *pou-*
pioûle 231a
pourcé d'êwe 245a; *pourceau* 353b;
p. d'au bon Dieu 354a; *p. d'Inde*
55b, 100b; *p. de bois*, *p. de cave*,
p. de montagne, *p. de mur*, *p. de*
quatre sous, *p. de saint Antoine*,
p. sanglier 354a; *p. sauvage* 55b;
pourchô d'ingue 56b
poûre 369a; *poûrèye* (à la) (l.-d.)
369b
pourvole 337a
poûssète 369b
poutcha 322a; *-tchète* 322b;
poutch'tata, *poutch'teû* 322b
poûte 192a; *poûter* 193b, (ind. pr. 3
ps.) 45a
pouyète du bon Dieu 310a
pouyeû 330b
pôvion... 309b; *p. d'nut'* 311b
poye di bwès 213b; *poyète* 158b
prây'lou 381b
pré (d') 123b, 129a, 147b, 235a,
269a
prêcheû 279b
préh'nîre 391b
prendre 38a; *preneur* (d'oiseaux)
376b
prétcheû, fé préchtî lès balowes 282b
prihan 267a
prîh'nîre 391b
prike 258a
princheû 279b
privé 397a
privî 408a
prôliète 381b
proye 196b; *proyelèt* 195a
p'tît kèrèye 178b; *p'tît keûr* 177b;
p'tît pére 177b; *p'tît rous'* 265a;
p'tît rwè 175b
pu, *-û* 329b
puce 308b, 316b, 320a; *puceron*
308b, 316b, 337a; *pucète* 316b;
puche 309b; *puchète* 316b;
pucillon 317a
pûheû, pûjète 408b
pûlô 330b
punâje, -néje, -nése 319a
pupu (fr.) 211a
puriau (d') 120b
putô, -twè 69b
pwènoje, -ôte 319a
pwice 308b
pwindant 101b
pwîzète 408b
quatre-dents 79a; *quatre-pièce* 225b,
234b
queue-de-poêle 153b
quôrt 282b
rabatiscafieu 132a
rabêzi (sê) 84a
râbier 238b
rabô 237a
rabodé, -bolèt 238a
rabôrer (su) 84a
râbozèt 238b
racoyî 38a
racusète 110b
rafrèchan 283b
ragne 226b
rahe 101b
rahi 303a
rahî 39a
raie 261b
raine 228a, 234b; *r. à queue* 233a; *r.*
côrâce 234b; *r. côrète* 234a, *r.*
côrnète, *r. dès courètes* 234b, *r.*
gôrète 234a; *r./grenouille de buis-*
sons, etc. 235a
rakète 382a, 409a
râle 208b, 210a; *râle de prés* 145b;
râle des genêts 213b; *râlê* 185b
râlèye 346a
ramadjeûse (d') 180b
ramaye (aller à la) 364b, 376a
ram'chant 227a
ramelot 204b; *ramî, -ier* 203a
ram'neû d' bêgasses 200b
ramona, -neûr 169a
ram'ter 240b
ranteûye 343b, *rantue* 345b
rapèheû 183a; *-hî* 184a
rapèl à cayes 209a; *rapèle* 393b;
rapèleû 393b; *rap'lant* 393b; *rap-*
peler 208b
ras'satche 409a
rascode, -coyî 38a
rascwati 84a
rascwède 38a
raskignol 171a; *r. d'eau* 147b; *ras-*
kignouîl 171a
rassart (ard. 1264) 411a
rat 76a, (d) 76b; *rat bayâr*, *rat bridé*
72b; *rat de toit* (fr.) 79a; *rate* (1)
76a, 97b
rate (2) (à r. de, etc.) 76b
rater 77b; *-teure* 95b; *ratière* 371a
ratrêt 84a
ravâche 409a; *ravas* (Bgât.) 412a
ravèt (fé r.) 240b
raw'hî 74a; *raw'hion* 74b
raw'tia 177a
râyî 38b
razâde (à) 386b
r'bate (la tenderie) 384b
r'cèp' 371b
r'couru (la tenderie) 384b
r'djibeû 378b; *-blète* 378b; *-bô*
378b
rèchi 114b
recoite (afr.) 83b
recouaiie (mouz.) 208b
rècwètè (si) 84a
reficher (se) 84a
règnon 250b
remettre (dans sa bôre) 83b, 84a;
remis, remise 84a
renarder 59b
rène 228a; *-nète* 235a
rengion (aliég.) 251b
rére-aux-poules 196b
rètchon 238a
reule 283a
reûse 409a, 412b; *reûse d'estale*
412a
rèvolé 36a
rêwer 315a
rèyo 409a
rèyon 250b, 259a
rèzeû, -zwè (langue comme un) 217a
r'glatit (ind. pr. 3 ps.) 297b
ri (d') 257a
richot (tendre au) 387b
rièsse 24b
rîhè 385b
rik'lèt 177a
rilion 263b
rin.ne 228a; *-nète* 235a
riole 113b
ritchâ, -ô 109b
ritcholer 40b
ritchôrdadje, -er 110b
rit'lèt 177a
rivèt (1) 379b
rivèt (2) 380b
rivète (à) 217b; *riveû* 409a; *riv'ter*
380b, *-tèye* (ind. pr. 3 ps.) 411b;
riv'twàre 409a
riyèsse 24b
rizâde (tendre à la), *rizer* 386b
r'mètou 84a
r'nâ 59a, *-âr* 58a
r'nédi 36a
r'nô 59a
r'nos (avoir les r. couverts) 61b
roce, -cète 250a
roche (1) 250a
roche (2) (d'), *rocher* (d') 106b
rochète 250a
roch'gnôt 171a
rodje cok 258b; *rodje-, v. rouge-*;
rodjî 260a

- rogne* 222a, 226b, 283a; *rognète* 222a, 226b
roi d'eau 183b; *roi-pêcheur* 183a
rôkét 239a
rokia, rok'tia 177a
rôlante (f.) (d') 180b
rom-do-dom! 240b
roseau (d') 181a
rosée (d') 362b
roskignol, -gnoûl 171a
rosse 250b
rossê... 81b, 143a, (d') 155a; *rossê mohèt* 199a; *rossê-cou* 265a; *rossète* 250b, 325b, (d') 155a; *rossète du flade* 157b; *rossia bérton* 265b
rossignol 171a, (d) 167b, 169a; *rossignolèt* 171b; *rossignot, -gnoû* 171a
rotche ôs tchôwe (l.-d.) 106a
rôtê 177a
roteû 384b
rotia burton 264a; *rot'lèt* 177a
rot'liye 384b
roubègn 263b; *roubiner* 264b; *roubion* 263b
roucha 81b
rouchès-malètes 258b
roudion 263b, 274b
roudje-, v. rouge
rouflau 319b
rouge (d') 138a, 159b, 186b, 206b, 269a, 359b, 362b; r.-bec 215b; r.-bonnet 186b; r.-cou 173b; r.-cul 265a; r.-face, r.-gave, r.-gueule 173b; r.-golé 174b; r.-gorge 173ab, 260a; r.-queue 166ab, r.-queue/cul 167ab
rougne 226b
rouje-, v. rouge
rouk'lèt 177a
roum'tê 239a
roupe 313a
rouquet, -in (frm.) 82a
rousse (1), dans *rousse-queue/cul* 167b, 265a
rousse (2) 250a
roussette (1) 157a, 325b, (d') 76b, 97b
roussète (2) 250a; *rouss'lète* 250b
route (d') 124b
routèla (Vaux) 132b
rou'tia 177a
routine, -tiner 95b
rout'lèt 177a
roux 80a, (d') 181a
row'tia 177a; *roy' d'êwe* 258a; *royal* (d') 157a
rôye, v. harnais, *pèce*
rôyî 38b
- royinète* 222a
royô, roy'tê 175b; *roy'tê couronné* 178a; *roy'tèlèt* 177a
rôzé 404b
roziner 40b
rozô 401b
r'sôli 30b
r'sôrt 386a
ruchoner 46b
rûdî 45b
rudion 263b
ruisseau (d') 257a
ruke 411b
rûkiner 132b
ruk'tware 409a
Russie (d') 132a
rûti 45b; *-tiau* 46b; *rût'ler* 132b
rût'lèt 177a
ruwåde (aller à la) 364b
rûye 382b
rwa 260a; *rwat'lèt, -wè-* 177a
rwin.ne 229b
r'wådion 319b
r'wârdeû 366b
rwit'lout 177b
- sababèle* 296a
sac 32a, 411b; s. à l'étron, s. au bren, s. aux cailloux, s. aux pierres 32a
safèrlike (langue de) 217b
saglé 55b
sâhons (pl.) 345a
Saint-Jean (d') 283ab
sakier 38a
sak'lèt 32a, 394b
salamande 227a
salope (langue de) 217a
sâme 408b
samer 46a
sâmon 254a; s. *d' fontin.ne* 259b; *sâmoneûse* 255a
sam'rou 47b
sanglé, -glî, -guier 55b
sanseûwe 361a
sançonèt 115a
sansoude, -ouïe 361a; *-ouïer* 361b; *-soûwe* 360b; *-ouwer* 361b; *-soûye* 360b; *sansouyère* (al) (l.-d.) 361b; *sansowe* 360a, *sans'rouïe* 361a, *-rôwe* 234b, 361a, *sansûne, -sure, -surte, -sûye* 361a; *sanswète* 361b
sarazin (langue de) 217a
sartouye 257a
sassônèt 117a
satch 32a, 394b, 409a; v. sac
sâtche 137a
satché, -èt 32a; *-tchî* 38a; *-tchot* 32a; s. *ô stron* 32a
satouille (Troye, chablis, HMarne) 258a
- sâtrou* 324a
sauret 261b
sauvage colomb 201b, 205b; s. *dindon* 214a; s. *gade* 53b; s. *oie* 210a; s. *pan* 308a
sauvèrdia (Lè) (revue dialectale) 128b
saux (d') 129a, 169b
sâvadje, v. sauvage
savant 398a
sbarer 56b
scarafone (it. mér.) 288a
scarbote 286a
scater 314b
scimmia (it.) 50b
sclatit (ind. pr. 3 ps.) 297b
sclifer 42a, *sclu-* 41a
scoriot 225b, *scorlot* 224b
scorpion 321b, 334a, 338a
scoter 79b
scotia 132a
scoton 79b, 278a
scourlou 225b
scowitch 132a
scrabot 242b
scrèpion 321b
scurieu, -rû 79a
sèc-bèc 96a
sèglé, sé- 55a
sépièw (1) 117b
sépièw (2) 295b
sérancer (fr.) 277a
sêre 378b
sèri 75a
serin mulet (frm.) 211b; *sérinète* 393b
serpent 216a; s. de haie 225b; *serpent de verre* 224a; *sèrpète* 217a
sèru 75a
sèrvante 402b
sèt-trôs 256a
sètch (1) 321b, 394b
sètch (2) dans *sètch-bètch* 96a
sètchant 388b; *-tchî* 36b, 38a
sèûve (chevreuil à la) 53b
sèverondel (agn.) 128b
sèyète 316b, 324a, 325b
sézons (pl.) 345a
sièrfon 286a
sièrpint 216a
sifflante 158b; *siffler* comme... 164b; *siffleuse* 158b; *siffler* 41b
sin(d)je 50a
singlé, -glî 55a, *-glier* 55b, *-glin* 55a, 304b
sin.nète 338a
Sint-Èsprit (faire le) 123b; *sint-màrtin* 199b; *sinte-catrine, s.-catrinète* 290b; s. *-marî, s.-tèrèse* 291a

sissideû 137b, 152a; *sissifè* 137b
siye 394b
siyète, v. *sèyète*
siyon 402b
sizê 137a
sîze, -er 137a
sizerai, *sizerin* (fr.) 137a; *sizèt* 136b,
 166b, *siz'let*, *siz'rèt* 137a
skime 50b
skiro 80a, -ron 79b, -rou 79a
skiter 110b
sôcouran 269b
soflète 368b
sôjons (pl.) 345a
sôme 408b
sômon 254a
soneû 239a
sôpikèt 323a
sorcîre 311a
sori 74a, -ite 75a
sôrpète 394b
sot-dormant 72a, *sot-dormard* 72b
sote agace 155b
sôtèr, -têriô 322b; *sôtiô* 323a;
sôt'leû d'août 323a; *sôtrale* 323a;
 -trê 322b; -trike 323a; -triker
 324a; -troûle, *sôtulia* 323a
sou-dormant 72a
soufêlè 44a
souke-ê-front 333b; *souki* 335a
soûr 204b
souricière 371a; *souris* 74, (d) 76b,
 97b; *souris-volante* 85b; *sourite*
 75a
souwé 321b
souwète 192a
sôvèrdia 127b; *sovronde* 128b
soyéû 347b
spatoû 371a
spèron 115b
spèrvî 195a, -wî 196b
spieuve 117a, 185b
spinâ 135b, 260a; -nète, -neûs 260a;
spinoke 258a
spins'ron 130b
spirieu 79b; *spiron* 80a; *spirou*, -u
 79b (> fr. rég. *spirou* 80b)
spîta, -â 322b; -ter 324a; *spit'rê*
 255b
sploy'ran 381b
sporon 115b
 SPOT : étourneau 117b
spoû 185a
sprâwe 115b, *spreuwe* 117a, *sprêwe*
 115b, 163b, *sprive*, -we 115b
sprok 261b
sproûfler 160a
sprouk'lé (d') 157b
sproûs'ler 160a
sprouve 117a, -ouwe 115b

sprouw'té 160a
sprovon 115a, *sprôwe* 115b, *spro-*
won 115a
spruve, -uwe 117a
spûjète 409a
spuron 80a; -rû 79b
spwa 185a, *spwê* 118b, 170b, 185a
stâtche 137b; *statchète* 180b
stawon 303a
stchêrdin 133a
stèflè 48b
steûle (d') 158a, 350b
stikèt 258b, 408a; *stikion* 23a, 101a
stinde 385a
stin^{on}w 304a
stitch- 48a; *stitcha* 101a; -tcheû
 215b; -tchî 23b; -tchon 101a
stokfès' 261b
stok'hâme 409a
stomac' 32b
strouwitch 132a
suce-cayô 361b; *suce-ti-deû* 152b
sufler 42a
sûr-bêch 96a
suri, -u 75a
suwète (1) 97b
suwète (2), -yète 192a
swèsse, avoir la s., battre une s. 29b

tâbabèle 296a
tabaqueur (frm.) 286b
taboulè (d') 186b
tachan, -on, *tach'ran* 62a
tade 374a
tahon 302a
taisson (fr.) 62a
tak'lin 132a, 135b
taladè (Courtis.) 277a
talû (langue à) 217b
tanche 259a
taon 264b, 274b, 301a, 306b; *taon-*
ner 46a
tape-as-moukes 175b; *tape-bois*
 186a; *taper* (dêl *tchâs'*) 314a;
taper foû 38b
tarcêlèt 195a
tarin 137a
tarte potiêre 166b
tas 92a, 271a
tasson 61a; *tassonnière* 62b
tatche 137b, 181b
taupe 76b, 77b, 90b; t. brûlante
 321b; *taupe-grillon* (fr.) 322a;
taupette 98ab; *taupin* 92a, 326b;
 -pinière 92a
tavion 304a, *tawon* 302b
tayant(-cousin) 335a
tayon 302a
tazi 223b
tcha-uwer 44b

tchabot 231b, 240b, 242a
tchabote (d') 129a, 152a; *tchabotî*,
 -trou 129a
tchac 106b, 158a, 165a, 180b;
tchac-mârtê 165a; *tchac-tchac*
 155b, 158b, 165a, 180b, 208b;
tchacâ 231b, 241a; *tchacadèt*
 311a
tchafô 311b
tchagot 241a
tchahâler 44b
tchake-feu 296a; *tchak'rèsse*, *tchak'-*
tèyrèsse 158b, -t(i)rèsse 106b,
 158b, 180b; -trèce 408a
tchake-souris 85a
tchakelote 231b; *tchaker* 233b;
tchakèt 165a, 181b; -kète 165a,
 180ab
tchâkiran 190a
tchalon 284a, 289b, 297b, 300b
tchampin.ne 156a, 158a
tchant- 40a, (ind. pr. 3 ps.) 44a
tchantî 92a
tchantré 321a, 326b
tchaon 284a
tchape 194b
tchape-souris 85a
tchapèle 382a
tchâpin.ne 156a; *tchâpin.ne d'ahè-*
nîre 157a
tchapougny, -pouyi 39b
tcharbote 286b
tchardonèt 133a, -don'rèce 133b
tchârpouyî 39b
tchat-cornu, *tchat-d'-maoûche*, *tchat-*
fô 189a
tchat-souris 85a
tchat-uwant 189a
tchâtcha 106b, 140b, 158b
tchâtche (d') 181b
tchâûle, -ûléye (ind. pr. 3 ps.) 43b
tchawe (1) 106a
tchawe (2) (ind. pr. 3 ps.) 43b
tchawe-souris 85a; *tchawète* (1)
 106b
tchawète (2) 192a, 214b
tchawîye, *tchaw'téye* (ind. pr. 3 ps.)
 43b
tchazète 338b
tché d' tère, v. chien de terre
tchèna 394b
tchèrbinia 133a
tchèrboneûse (d') 152b
tchèrbonî 133a
tchèrbonnière (d') 152b
tchèrbote 286b
tchèrdin, -dînia, -donèt, -donî 133a;
 -don'rèt, -doun'rète 133b
tchèrète de saint Martin 291a; *tch.*
 de Namur 339a

- tchèrpi* 39b
tchèruwi 166b
tchèsseûre, -ête 402a
tchèstê 271b
tchèt-d'-nut' 189b
tchètche 111b
tchètchè 137a, 140b
tchèûtche 137a, 180b, voix de *t.* 137b
tchèvreû 53a, -*vrou* 52b, 53b, -*vrû* 53a
tchèv'li 376b
tchèwète 106b
tchèzète 338b
tch'fane, -fène 244a
tch'firû 53a
tchî-môrtin 288a
tchic-tchac 165a, 208b
tchif-tchaf 209b
tchikète 158b
tchin-hayis' 269a
tchin.wion 21b
tchip 158b; *tchipète* 96a, 158b; *tchip'ler* 97a; *tchip'rèsse* 96a, 158b; -*rète* 96a; -*rôde* 158b; -*roûle* 96a; *tchip'ter* 97a
tchirawe 121a, 211a; *tchîrip* 214b; *tchirou* 120b, 149b, 170b, 211a
tchûtch 215b
tchivreu 53a, -*vrou* 52b, -*vrû* 53b
tchiw-tchaw 212a
tchocâr 214b
tchôd-tchôd 85b
tchôde-souris 85a
tchôdroni 133a
tchok 158b; *tchok'ter* 132a
tcholèt 284a
tchompin.ne 156a, *tchôp(w)in.ne* 158a
tchôsse-souris 85a
tchotcho 158b
tchouk 188b; *tchouke* (aller à la) 400b; *tchouk'ser* 132b
tchoûler 44b
tchoup'ser 132b
tchouwète 192a
tchôve 199a
tchôve-souris 85a
tchôwe 106a
tchôwe-souris 85a
tchowète 106b
tchûle 43b
tchunole 382a
tchûtch'ter 137b
tèdon 382a
tèheû, tèh'rèsse 348a
teiche (anam.) 260b
tèlêfone 308b
tenderie 384b, 392a, (aller à la *t.*, etc.) 374b; *tendeur* 374b, 395b; *tendre* 374a, 404b; *tendre (-deur)* aux poissons 400b
tène 374a
tèra (d') 129a
tèrcèlèt 195a
tère 92a
tère-couzé 305b
tèrère, -réye, -rier 82b
tèrin, -rinèt 137a; -*rinia* 137a, 149b
tèrliri 182a
tèsson (1) 61b
tèsson (2) 63a
têtard 233a
tètche 137b, 181b
tête de madame 233a; *tête de raine* 233a; *tête de verre* 334a; *tête-loche* (St-Victor) 234a
tête-vache 221b, 226b; *tette de vache* 221b, 226b, 361a
teûle 313b, 343b, *teûye* 343b
tèzi 223b
tîbô 291b
tibu 214b
tièrne 92b
tikèt 304b
tilu 214b
tinan 305a
tinde 374a, 384b; aller à la *tinde* 374b; *tindeû*, v. *tendeur*; *tindrîye*, v. *tenderie*
tinke 259a
tinkî 376a, 385a
tin.ne, tinre 374a
tintche 259a
tique 301a
tirace 386b; *tirant* 386b
tîre-sâme 408b
tirer 314b
tisso 73b
tîtch 147a
titi 212b
tiyau 31b
tiyotik 178b
tizi 223b
toile d'araignée 342b
toit (d') 79a, 127ab, 128b, 169a; *toit* ('moineau') 129b
tokér 336a
ton 303a
tonnerre (d') 336a
tôpe, -ête, -in, v. *taup-tôpiner* 95b
tôrd-cô 209b
tôrturèle 204b
toû-d'-cô 170b
toubatieu 286b
toûle 343b
toumalabèle 296a
toumer freûd mwèrt 336a
toupe (d') 125a; *toupète* (d') 124b; *toup'lêye* (f.) (d') 152a, 153a
tourtia 406a
tourtourèle, tourtrèle 204a
toute-crûye 204b
traîneau (frm.) 410b
traîner le pènas 20b
trake (aller à la) 364b
trakèle 233b
trakèt 165a
trama 410b, -*ay* 408b
trape 369b, 371ab, 377a; *trap'lê* 377a
traverse 388b
trawe-pi 222a, 227a; *trawe-pîre* 222a, 227a, 257a
traze-linwes 217b
trênât filèt 408b
treûte 253a; -*telé* 254a
treuye 354a
trèzèye 259b
tribolèt 29b
tric-trac 165a
trin.nô 408b
trintchèt 217a
trûch, -tchâde 158b
trô, v. *trou*; *trô d' mani* (d') 129b; v. *trou*
troglodite 177b
troke (d') 158a
trousse-queue/cul 118b, 205b
trou 83a, 95b, (d') 106b, 129a; *troue-oreille* 327a; *troue-pied* 234b, 338b; *troue-pierre* 256b
troûle, -lê 408b
troûte 253a
trouver 38a
truie de sanglier 56b
trûle, -lê 408b
trûte 253a
trûtrale 204a
trwite 253a
tu 144a
tuer 314a
tûle 343b
turlurète 239b; *turlute* 125b; *turlu-tutu* 205a
turturèle 204a
tûter 205a
tûtrale 204a
tutu 121b
tûye 343b
twârd-cô 209b
twat 129b; v. *toit*
twèle 343b
twètche-cô 170b, 209b; *twètch'roûle* 213a
twèye 343b
twûch 308a
twite 253b

- ûjê, -jô* 17b
ûle (ind. pr. 3 ps.) 43a; *ûlô* 190b
ulote 191b
um'çon 402b
ur'çon 99a
urète 192a
urle, -léye (ind. pr. 3 ps.) 43a
urlulète 193a
ustêyes (pl.) 393a
ûtik 169a, 213a, *ûtitch* 169a
ûziô 17b
- vache d'Ardenne, v. d'or, v. de bon Dieu* 290a
vahul'mint 393a
vaiche (Urim.) 223a; *vaki* 118b, 347b
vandwase 259a
vanê 21b, *-nô* 210a
var-gozô 185b
varlèt 146b
vâron 247a
varon, -onâje 300b; *-onê* 302a
vart pichiêre 183b; *vart-gozô* 235a
vatchète 221b
vêch 362b; v. ver
vêcha, -chê, -cheû 69a; *vêch'lotière* 373b; *vêchô* 69a; *vêchô des poules, vêchô-poules* 196b; *vêcholîre* 372a; *vêchon* 69a; *vêchotiêre* 373b
vêdje 389b, 401b; *vêdje pêh'rêce* 402b
vêhâ, -ha, -heû 69a
vêlin 217a, 237b
vêmion 285a
vênî 217a, *vênin* 318b
ver 285a
ver 300b, 318b, 362ab; v. à feu 296a; v. à queue 362b; v. blanc 285a, 326b; v. *cawê* 224a; v. d'eau 257a; v. d'estomac 302b; v. de farine 278a, 326b; v. de froment, v. de grain 278a; v. de rosée, v. de Saint-Jean 296a; v. de terre 362ab; v. (de vase) 406a; v. *gayêt, v. goyêt* 285a, 295a; v. *loujant, v. lûhant, v. lûjant* 295a; v. *lumant, v. lûzant, v. lwîzant* 295b
verbouc 323b
verdasse 135b; *verdê* 184b, *-dègn* 141b; *verdî* 140b; *-dièle* 141a, 146b; *-dière* 141a, 146a; *verdin d'êwe* 141b, 184b; *verdîre* 140b
verdiale 143a, 388b, 389b
verdîjêlin, -djolète, vèrjêlin, -jolêt, -ète 142a
vèrmaye 336a; *vermin* 300b, 317a; v. du grain 278a; *vermine* 278a, 317a
vèrmontan 141b
vèrmôt 285a
vèron 247a
vert (d') 140a, 146b, 187a, 188a; *vert bouc* 323b, 406b; *vèrt gabelou* 235a; *vèrt ma d'êwe* 183b; *vert pêcheur* 183a; *verte raine/grenouille* 234b; — *vert* (s.m.) 140b; — *vert-de-gris* 297b; *vert-golé* 147b
vèrvî 408b
verza (it) 142b; *vèrzêlin* 142a; *verzellino* (it.) 142a
vèrzin 143b
vète-èt-morète 121b, 181a; *veurdêlôt* 142a
vèvrôu 408b
vî, v. vieux; vî charabâ 217a
vî-scadia 132a
vicha, -â, -ô 69b
vidieû 132a
viè, v. vieux
viè-goyèt 285a
vîch 362b; v. ver
vièmon 278a, 285a, 362b
viér, -ê-, -è- 362a; v. ver
Vierge (d') 345b; *Vierge-fil* 347a
vièrmê 278b; *vièrmin* 317a
vieux 36a
vignoble 158a
viha, -â, -heû 69a
vilin 237b
vindwèse 259a
violon 274a
vipère 217a
vîrdju 385b
virgineau 143a
vîrvî, vîvrôu 408b
vîye trûte 254b
vlin (Calv.) 237b; *v'nin* 317a
volant (d') 269b; v. crapaud, v. *rabô* 184a; *vôlar* 393b; *voler à Sint-Esprit* 195b; *volîre* 391b; *volvole* 310b
vôye de lacs 384b
vûde 36a; *-dî* 278b
vuiyre (aliég.) 217a
vwîde 36a
- wachôle* 394b
wâde-vatches 118b
wâdion 318b, *wâgnon* 319a
wâlâdje, -ler (aller) 376a
wan(d) 319b; *-dion...* 304b, 318b
wap'rîye, -pîre 272b
waraba 300b, *-bê, -ô...* 300a, 284a, 300a, *warbâ, -ê* 300a, *-bia* 256b, *-(i)bô* 300a, 314a; *warbô à queue* 338a
warmaye 299b, 336a
warobé 300a
waspêlire 273a; *-pière* 272a; *-p'li, -p'rîye* 272b
watch-watch 158b
waziô 17b
wèleûse, -lîche 348b; *wèl'leû* 308b, 348b
wène 259a
wénke (d') 155b
wèpier, -pière 272a
wèrabô 300a, *wèrbâ* 300a, 304b, *-bê, -bia, -bô* 256b, 284a, 300a
wèrleû 348b
wèrmaye 336a, 406b
wéron 247a
wèspêli 272b; *-pî* 272a; *-pèl'rîye* 273a; *-pîre* 272a; *wèspi(y)ant* 225b, 244a, 273b; *-pîy'rîye* 265b, 273a; *-wèsp'rîye* 272b; *wèss'lire* 273a
wèvrôu 408b
wi oup! 193b
wicha, -â 69b
wîde 36a
wîgn 45a; *wîgne-trac* 165a
wiha, -â, -heû 69b
wiltrope 165b, 170b
windion 319a
win.ne 245b
wîvreûs 219b
wîvrôu 408b
wiw 192a
wiyôle 197b
wîy'ter 193b, (ind. pr. 3 ps.) 43b
wondion 319a
wôtu 252a
woupe (1) 213a
woupe (2) (d') 153a
- xhime, xhyme* 50b
xhoûler 44a
- yèrnu* 316a, 337a
yeuve, yéve 81b
yûte 394b
yûve 81b
- zbrotchî* 314b
zinzin 305b, 307b
zinzounâ 46b; *-ner...* 45b, 306b
zizi 31b
zonzer 45b
zoûler 45b, 304b; *-lêdje* 46b; *zoûlin* 303b; *zoûl'mint* 46b; *zoûtyf* 45b; *zûlant* 46b; *zûler* 45a; *zûner* 45a; *zûn'ter* 46b; *zûteler, -tèner, -ter* 45a; *-tî* 45a; *zûyer* 45a

INDEX ÉTYMOLOGIQUE

- ab oculis 397a
 abonnis 188b, 411b
 accubare 210b
 accubitare 208b
 accusare 110b
 acerabulus 223a
 *acucella 244b
 *acucellus 244b (c.)
 acucula 48b (c.), 244a, 334b
 *aculeare 48b
 *aculeo 23a (c.), 23b (c.), 49a
 *acutiare 23b, 49a, 74a
 *adaciare 108a
 adaequare 84b
 Adèle 350b
 admordere 405a, 407a
 aequare 40b
 aer 37a, 335b
 *afannare 157a, 347a
 *affibulare 43b
 agaza 108a, 154ab
 ala 20a, 255b
 alarius 409b
 alauda 121a, 123a, 210b
 *alaudia 123a
 *albellus 246a, 253b (c.)
 albulus 246a
 albus 253a
 alekrukel 358b
 altus 95a
 amicabilis 399a
 amorusus 349b
 *anatolius 225a
 ancorago 255b
 angelus 311b
 anguilla 225b, 242b, 256b
 Antonius 355b
 appellare 209a, 395a
 applictum 28a
 apprehendere 399a
 *apprivatiare 398a
 aquare 315a
 araneus 341a, 344b, 412b
 arcuballista 150b (c.)
 arcus 150a, 254b
 Arduenna 160b, 292a
 *aresta, *arisca, arista 24a
 Arno(u)ld 50a, 282b
 asinus 15a
 astella 412a
 auca 214a
 aucellus 18b
 auerhahn 213b (a.)
 augurium 347b
 augustus 324b
 aureolus 113a
 auricula 328a
 aurum 359b
 baculum 402b
 badius 73b
 bald 276b
 ballare 123b, 281a
 *balma 83b, 95a
 *ban 37b
 Baptista 238a
 *barañ 261a
 barbus 261a
 batare 277b
 bau, bai 45a, 277b
 *baug 383b
 beccus 97ab, 145b, 187a (c.), 200b,
 211b, 214a, 255b, 288b, 319b,
 405b
 *beggen 210b, 211a, 255b
 bellus 67b
 bestia 52a, 13a, 281b, 298b, 326a,
 326b
 bib- 345b
 bibitio 407b
 *bikkil 345b
 bilanx 384a
 bilis 347a
 bimb- 215b, 275b
 bisacutus 281b
 *bisôn 281b (c.), 301a, 324b
 bistia 52a
 *blank 245b
 *blão 167a
 *blaros 63b
 boksharing 261b
 *bora 84a
 borvo- 260b (c.)
 bos 145b, 272b, 301a
 *bosk- 81a, 188b, 80b (c.)
 *bōtan 93a, 382b
 *bottia 272b
 *bovacea 39a, 84b, 272b
 boxhoren 261b
 braca 197b, 395b
 *bragere 45a
 *bragulare 45b
 *brahsima 261a
 brak- 45b
 *brakko 365a
 *brammôn 51b
 *brenno 108b
 *bretling 246b
 bricke 129b
 bridel 73b, 160a
 *brihhil 365b, 380b
 brittus 264a
 broccus 255a, 302b, 314b, 384a
 *brod 40a (c.), 47a (c.), 396b,
 brucus 197b, 211a
 brund- 47a
 brunna 225a, 397b
 *bucco 53b, 82b
 bucina 31b
 buculus 47b, 51b
 Buḥārā 143b
 būk 187b
 *buka 413a
 bulga 84a
 bulla 140b, 260b
 *burd- 264a
 burdo 264b
 *busk- 152a, 336a
 buteo 199b
 *butt 74b, 185a (c.), 238ab (c.),
 241b, 242b
 butticula 153b
 butyrum 60b
 byrsa 314a, 411a
 caballarius 349a
 caballus 288b, 289a, 292a, 298b,
 324b
 *caesellum 308a, 328b, 334b, 349b
 *calandra 277a
 calceare, calceus 87a
 calere 285b
 calidus 85b
 Canariae (insulae) 211b
 cancer 155b
 canicula 311a, 314b
 canis 77b, 270b, 286b, 322a
 *cannabula 383b
 cantare 40a, 321b
 cantherius 95b
 cantio 117b
 capito 245a
 capoceus 241b, 242a
 cappa 282a, 392b
 capreolus 52b
 *captiare 39a, 118a, 326a, 363a,
 372b
 caput 241b
 carabus 326b
 carbo 152b
 cardinalis 135b
 carduelis 135a, 135b (c.)
 carduus 135a, 282b
 Carolus 283a
 carpa 261a
 carpere 39b
 carruca 167a
 carrus 335b
 casa 339b
 cassanus 15a
 castellum 272b
 catellus 285b (c.)
 Catharina 292b, 326b
 cauda 82a, 118b (c.), 123a, 153ab,
 169b, 234a, 244b
 *caudatus 225a

- cavannus 85b, 107a, 189b, 190ab, 194a
 cavea 376b
 caveola 391b
 cavus 412b
 cenare 164a
 *cer- 277a
 cervus 50a, 216b
 chorda 412a
 ciconia 214b
 cippus 372b
 clarus 292b
 claudere 154b, 214b, 355b
 clavis 152b
 clavus 234a, 349a
 clericus 170a
 cleta 256b, 411b
 *clodiu- 389b
 *coactire 83b, 208b, 314b
 coagulum 33a
 *cocina 368a
 cocuum 125a
 *cohortile 322b
 colaphus 334b
 coleus 188a
 collare 147b, 174b, 201a, 380b
 colligere 39a
 collocare 83a
 collum 174b, 380b
 *colobra 219a; colubra 213b, 219a, 225b, 322b (c.)
 columbus 203b
 commordere 398b
 conchyllium 357a
 confundere 39b
 consobrinus 306b
 consutor 292b, 298a, 322b, 349b
 consutrix 298a
 *consutura 292b, 298ab, 322b, 334b, 349b
 cooperire 212b
 coopertorium 231a
 cophinus 314a, 372b
 cor 178b, 188b
 coralium 269b
 Corduba 260a, 349a
 cornicula 103b (c.)
 cornu 111b, 213b
 cornutus 190a
 corrigia 244a, 245b, 270b
 cortina 387b
 corvus 103a
 corylus 235b (c.)
 cossus 277b
 crassus 355b
 craxantus 229b
 crepare 247b
 *crepicella 201a
 crieke 114b
 crine 155b
 *crodios 154b, 155a
 crux 388b
 crystallus 201a
 cubare 208b, 230b
 cuculus 188a
 cucuma 211a
 culex 308a
 *culicinus 306b
 cultellus 334b
 culus 118b, 169b, 225b, 387b, 395b
 cunnus 215a, 332b
 cura 178b, 311b, 320a
 currere 225b
 *cutina 246b
 *daroth 23b (c.)
 *darrutu 376b
 desertum 37b
 deus 292a
 diabolus 288b, 311b, 335b
 docken 308a, 311b, 335a, 336a
 domesticus 398b (c.)
 domina 299a, 334b, 349b
 *domnicella 308a, 334b, 349b
 dormire 73a, 201a
 dorsum 49b
 draco 335b
 dulcis 28b
 durus 28b
 Engle 261b, 275a
 eradicare 39a
 Erasmus 173a
 *ericio 99b
 ericius 98b (c.)
 examen 47b
 excutere 315a
 exire 114b
 expergiscere 362b
 faba 180a
 facere 170b, 212b
 facies 30b
 fagina 65b, 89b
 *fagina 64a (c.)
 *falcare 307b, 348b
 falle 372b
 *falwa 179b (c.)
 familiaris 398b
 fani 132b
 ferire 386b (c.)
 ferrum 195b
 ficatum 28a
 ficus 187a
 filum 341a, 346b, 349a, 384a
 finire 39a
 fla- 217b
 fla-uta 217b
 flado 118a
 flamma 178a
 Flandern 261b
 florere 121a, 300b
 *focilis 367a
 fodere 87 a (c.), 92b, 93b (c.), 322a
 *fodiculare, 93b
 fodita 92b
 folliculus 347a
 forare 187b, 326b
 forfex 328b
 formica 92b (c.), 267b, 271b, 272a (c.)
 formicare 268b (c.)
 frangere 152a
 frank 139a, 181b
 fraxinus 15a
 fri- 140a, 141b
 fricare 230b, 254a
 frictare 217b
 *frictiare 230b, 261a
 fritinnire 275b
 frixura 29a
 *fundiare 89b, 95a, 288b
 furca 275a, 328b, 373a, 384a
 *furicare 153b, 412b
 fuscina 275a
 fustis 187a (c.), 393b
 futuere 39b
 *gaba 30b, 174b, 217a
 *gaheis 296b
 gajus 110a
 galbinus 121a, 141b, 146b, 247b
 gallina 213b
 gard 298b
 *gard 214a
 garg- 31b, 33b, 357b
 gas- 146b
 gaudia 123b
 ġazā'irī 146b
 geiss 52b, 324b, 350b
 genesta, genista 24a
 gernaet 229b
 geusiae 33b, 236b
 geweer 368b (a.)
 gib- 378b
 gigas 227b, 393b
 gigerium 32b (c.)
 Girard 11a
 glat 297b
 glis 73ab
 glocire 240a
 *glomiscellum 101b
 *glutem, gluten 389b
 glutinare 389b
 *gobia 249a
 gobius 246b, 248a (c.)
 god- 175a
 gracilis 129b
 graecus 156b, 160a
 grandis 308a
 granum 392b
 *grava 247a, 351b (c.)
 gredich 254a
 grillus 321b

- *grípan 39a, 130a, 211b, 378b
 *grís 140a, 304b
 grisilón 45b
 grus 214a
 gula 20a, 67b, 174b, 185a
 gulbia 249a (c.)
 gurges 174a
 ha- 161b
 *haf 404b, 409b
 hagedis 225a
 *hagja 270b, 382b
 *haid 254a (c.)
 *halón 344b
 *hamica 403b
 hamus 403b, 404a
 handeln 353b
 *handjan 48b
 hangsel 404a
 *hano 282b, 283a, 298b
 happ- 213a, 409b
 *hard 24b (c.)
 háring 261b
 *hart 389b
 harunda 147b
 hase 82b
 haspil 392a
 hau- 275b
 *hawa 306b
 heel 20b
 *Herle-King 261b
 *hernest 387a, 393a, 409a
 *hernódi 317b
 *hirpicare 39a, 388a
 hirundo 147b
 *hoddón 305b
 hoos 238b
 horologium 295a, 350b
 horten 275a (s.)
 hortulanus 147b
 hosa 238b
 *hotta 252b
 *hottisón 118b, 120a
 houtic 251b
 hrók 107b
 hu- 42b, 190b
 *húba 182b (c.)
 *huccare 45a, 395a
 hui- 44b
 *hukila 193b
 húle 192
 *hulftia 100b
 *hundinna 314b
 hup- 44b, 193b
 *hura 192b, 193a, 194b, 272b, 282a
 *hurslo 275b
 húwela 192b
 Indes 56b, 214b
 indicare 315b
 ingenium 392a
 insula 14b
 inundare 37a
 jacere 83a, 84b
 Jacobus 111b, 214b
 Johannes 283a
 jöl 131b, 135b, 178b, 187a, 212b, 300b
 Joseph 111b, 137b, 140b
 jup- 44b
 jurare 350b
 juvenis 273b
 kak- 293a, 335a
 kalendar 276b
 *kar- 277a
 *karantionos 277a
 *kâwa 44b (c.), 85b, 107a
 keerlijk 260b
 *ker- 277a
 kersey 261b
 kiedel 412b
 kievit 214b
 kinkhoest 359b
 klapp- 242b
 klikk- 240a
 klipp- 378b
 klitš- 240a, 378b
 kok- 87b, 182a, 324a, 335b
 korli 214b
 kos 355a
 *kotta 410a
 krahe 103b
 krakk- 73b, 233b
 *krappa 185a, 237b, 326a
 *krawa 154ab, 351b
 *kreditja 350a
 kremaster 233b
 kriebelen 278a
 krikk- 210b, 240a, 321ab
 *krîsan 40b, 161b, 188b, 321b, 351b
 kroef 101b
 *krók 306b, 404b
 krokk- 73b, 81b, 103b
 *kruppa 130a
 *krussjan 324b
 kruut 114b
 kwa- 33b, 103b, 240b
 kyu- 194a
 lacerta 223a
 *laiþ 36b
 lamina 383b
 lampreda 256a, 257b
 laqueare 380a
 laqueus 380a
 largus 246b
 latro 198b
 *latronare 198b
 lavare 147a
 Le Mans 204b
 lectus 83a, 231a
 lens 331a
 lepus 81a
 *leuka 234a, 260b
 levare 210b
 ligamen 230b
 lignum 178b
 limax 359a
 linea 139b, 401b
 lineola 402a
 lineus 139b
 lingua 217b
 linum 139b, 141b, 182b
 *lobbôn 199b
 longus 223a
 lork 239b (c.)
 lôs 154b
 *loþr 65b
 *lôtja 234a
 lotta 260b
 lu- 240b, 310b
 lucere 296b
 lucius 261b
 *luggi 120a
 lui 314b
 luminare 297a, 359b
 lupus 56a, 58a, 63b, 77b, 286a, 302a, 319b, 322a, 350a
 lur- 125b, 205a, 239b
 luridus 174b (c.), 304b
 *lusciniolus 169b, 171a
 lutra 59a
 *luttra, *lutrus 60a
 lux 65b, 376b
 lycisca 58a
 maew 114b, 163b, 164a (c.), 184b
 mage 52b
 magen 33a
 maghe 33a
 mago 33a
 *maisinga 151a
 makelâre 233b (c.), 311b
 makk- 153b, 166a, 233b, 242b, 245b, 335a
 malandria 264a, 277a
 *malha 31b
 malifatius 273b
 malleus 184b, 200b
 mallot 263b (c.)
 malus 300b
 malva 179a
 manducare 247b, 257b, 288b, 326a
 manere 160b
 manghús 64b
 manicus 40b
 mantus 106a
 marasch 106b
 marculus 63b, 234a, 335a
 margarita 292b (c.); v. Marguerite
 margila 293a
 Marguerite 67b, 292b
 *marhskalk 121a, 167a, 170a, 269b, 272a, 288a, 308a, 326b, 335b

- Maria 174b, 292b
 maritare 293a
 Markolf 67a (c.)
 marm- 174b, 337a
 *marpr- 63a
 Martinus 50a, 150b, 184a, 200b,
 289a, 298b, 350a
 martyrium 388a
 masculus 14a, 263b
 masticare 288b, 326a
 mataxa 132b
 mater 17b, 349b
 Mathilde 107
 Mathusalem 293b
 Maurus 182b
 maxilla 61b
 medicina 339a
 medus 317b
 *meina 77b (c.)
 *meisinga 151b, 378b
 mel 37b, 317a
 mensurare 349a
 merula 114a, 164a
 mespilus 355a
 meta 95a
 miau- 45a, 199b, 214b
 mienje 316b, 317b, 332b
 *miltia 317b (c.)
 milvus 198b
 min- 214b
 minor 244a
 minutia 29b
 miseria 151b
 mistel 161a, 389b
 mîte 315b
 mokk- 212b
 molere 93b, 285b, 301b, 339b
 molinarius 153b, 167a, 245a, 326a,
 358a
 molinum 32a, 93b
 *moll 92b
 *molliare 93b
 mollis 28b, 93b
 monachus 128b
 monticellus 95a
 mordere 65b
 morgen 15a (a.)
 mot 316a
 movere 93a, 395b
 *movicare 93a
 *movita 93a
 *movitare 93a
 mucere 317b (c.)
 muis 96b
 *mukyare 93a (c.), 128a (c.), 288b,
 327b, 382b
 *mull 77a, 92b, 93a (c.), 272a
 mullus 252b
 mulus 211b
 *murpjan 155a
 mus 96b
 mus aranea 96b
 musca 195a, 292a, 292a, 297b,
 300b, 304b, 306a, 339b
 muscio 128a
 musgauda 33a
 *muskittu 195a
 mustela 67a, 260b, 373b
 musus 47b
 mutare 395b (c.)
 mutt 92b, 95a
 muytemaker 270b
 *nasicare 178b
 nassa 411b
 nasus 306a
 nebula 125b
 *niccare 35b
 *niccu 135b
 Nicolaus 103b, 111a, 114b, 203b
 *nidalis 313b
 *nidicare 38b, 95b, 160b, 315b
 nidus 34a, 313b
 niger 326b
 nix 132b
 noctua 73b
 nubes 317b
 nuptiae 334b
 oculus 108b, 258a, 335a
 oleum 283a
 orbiculare 275a
 orbiculus 275a
 orbus 225a
 otter 60a
 paeonia 145a
 pala 19a, 246b
 palea 252b
 palpebra 295a
 palus 388a
 panis 108b
 pantex 33b, 204a
 papa 143b
 papaver 295a
 papilio 190b, 310b
 papp- 310b
 pappare 310b, 326a
 paradisus 292a
 paries 256b
 parricus 209a
 pascere 316b
 pascha 107b, 108b
 *passare 339b, 382b
 passus 372b
 pater 15b, 114a, 349b
 patt- 372b
 *pauta 19b
 paxillus 62b, 382b
 *paxo 62b
 peditum 23b, 39b, 264b, 276b
 pedo 332a
 peduculus 39b (c.), 329a, 332a, 355b
 *pekkare 182a
 pendere 384a
 pep- 23b
 per 58b
 perca 259b (c.)
 perdix 205a
 persus 159b
 pertica 410b
 pes 298b, 349b, 373a
 petra 299a
 Petrus 128b
 pi- 49b, 132b, 144b, 145a, 214b
 pica 108b
 picus 144b
 picus martius 143a
 piepauw 293b (c.), 306b
 *pikkare 23b, 48b, 97b, 101a (c.),
 187b, 306a, 317b (c.)
 pilleum 275b
 *pilucare 306a
 pilus 311a
 pimp- 293b
 *pincio 130a
 pingere 225b
 pinna 20b (c.), 21b
 *pînts- 48b, 131a, 328b, 373a
 pipio 131b
 pipp- 293b
 *pir- 80b (c.)
 piscari 17b, 183b (c.), 399b, 402ab
 piscator 183b, 399b
 *pissiare 87a, 268b, 271b, 350b
 placken 185b
 planus 212a
 plattus 246b, 320a, 412a
 ploeg 198a
 plock- 317b
 pluma 310b
 *plumbicare 212a
 pokk- 317b
 pokken 83b
 popia 233a, 260b
 porcellus 56b, 355a
 porrum 212a
 postis 167b, 396a
 pot 83b, 129b
 potio 367b
 pottus 167b
 praedare 196b, 198a (c.)
 praedicare 282b
 prehensio 392a
 pricke 258b
 privatus 398a
 protelum 393a
 *pugnalis 255b
 pugnus 39ab
 puleium 293b
 pulex 308a
 *pullius 161b, 213b, 335b
 pullus 292a, 298b, 335b, 369a

- *pulvus 369b
 puncta 23a, 101b
 pungere 48b, 101b
 *puppa 153b, 233a, 314ab
 puteus 411a
 putidus 70a
 *putinasius 319b
 putš- 39b, 323b
 pyxis 234a
 qabāla 236b
 quacula 208b (c.)
 quaerere 38b
 quando 301b
 quattuor 372b
 *quattuorpedia 222a
 quietus 37b, 83b
 radula 251b
 rāha 383a, 412a
 rakk- 152a
 ramm- 240b
 rampa 238b
 ramus 170a, 204b, 227a
 rana 228a
 *ranuncula 228a
 rapere 412a
 *rasclare 185b, 213b
 *rasicare 39a, 101b
 ratt- 77a, 95b
 rattus 76a
 ratus 76b
 raubôn 264b
 raucus 240b
 raupe 313b
 Reginhart 58a
 *renio 61b
 rete 256b, 387a, 387b, 411b,
 412a (c.)
 *rēps 412a
 rex 178a, 184b
 Richard 110b
 ridere 114a
 rigidus 412b (c.)
 ripa 380b
 riven 217b, 380b, 411b
 Robin 264b
 rok- 132b
 rom- 240b
 ron- 227b
 *ronea 227b, 283a
 roppen 182b
 *rossus pectus 182b
 rotella 212b
 rotta, *rottia 250a
 *rubeolus 233a, 249a
 rubeus 169b, 174ab, 188b
 rud- 264a, 264b (c.), 275a (c.)
 rugire 46b, 197b, 213a, 264a
 rugitus 46b, 132b
 ruik 411b
 rul 264b, 283a
 rumpere 95b
 rupp- 178a
 rusca 47b
 russeolus 41b
 russus 81b, 82a, 326b
 ša-u 190b
 saccus 33a, 39a, 411b
 sagena 410a
 salire 316b
 salmo 261a
 saltare 324a
 Samson 117a (c.)
 sanguisuga 360a
 satio 346b
 satullus 31a, 337a
 scalpere 125b
 scamellum 393b
 scarabaeus 288a, 350a, *scarafaius
 288a
 schafar 217b
 scherbe 393b
 schijd 61b
 schrabben 154b
 schuifelen 41a
 *scimia 50b
 sciurus 80b
 scopare 182b
 scorpio 322b, 335b
 scūfelen 42b-43
 secare 349a
 sedere 137a
 senior 334b
 serpens 216a, 225b
 servire 402b
 sibilare 41ab, 43a (c.), 47b, 145b
 sicilis 395b
 sifilare 41a
 sijsje 137a
 singularis 56a (c.), 355a
 siren 137a (c.), 137b, 211b, 395a
 *skala 261a
 *skalja 120b, 252b, 293a, 349b
 *skerian 39a, 275b (c.)
 *skina 40b
 *skītan 110b
 *skofla 200a
 skōt 78b
 *skrepan 322b
 *slaitan 297b
 *slido 80a
 *slippen 43a
 sok- 335a
 son- 46b
 soor 261b
 sorix 74a, 85b (c.), 205a
 sors 311b
 *sparwari 196b, 197b, 201b,
 409b (c.)
 *speh(t) 186b
 spica 389b
 spina 260a
 spinula 225b
 spirrewipche 125a
 spitten 255b, 324a
 *sporo 117b
 *sprāwo 117b, 201b
 sprowan 160a
 sprot 261b
 stēft 23a (c.), 49b
 steken 215b
 *stikkan 23b, 49b, 101b, 260a, 409b
 stokhaam 411b
 stokvisch 261b
 *strunt 288b
 sturnus 117a
 subtus 73a
 sufflare 368b
 *sufilare 41a
 suggrunda 128b
 tabaco 286b
 tabanus 303b, *tabo 304a
 taikns 161a
 takkeling 136b
 talpa 77b, 95b (c.), 322a
 tapp- 39b, 187b, 244a
 tar- 137a, 149b
 tardus 138b
 tarmes 316a
 *tas 63a, 95a
 taxo 62a
 tela 345b
 tendere 375b, 376b, 384a, 393a,
 395b
 *tendicare 376a, 385a
 *tēri 393a
 terminus 92b
 terra 83b
 *tertiolus 196a
 testu 63a
 texere 349a
 ti- 212b
 tinca 260b
 tit- 212b
 *titta 223a
 tokk- 166a
 torquere 213a
 torques 213a
 torta 167a
 *traginare 410b
 trak- 165b, 233b
 trappa 372a
 *traucum 256b, 257b, 339b
 tremaculum 410b
 tribula 411a
 tribulare 29b
 troja 355b
 tructa 253a, 261a
 Trude 254b
 tryble 411a
 tšaf- 212a, 217b

- tšak- 85b, 107b, 161a, 165b, 181b, 233b, 311b, 409b
 tšap- 85a, 157a (c.), 161b
 tšatš- 161a
 tšau- 44b
 tšip- 97a, 161a
 tširr- 121a, 211a
 tšok- 132b
 *tsukka 74b, 95b
 tšul- 44b
 tšutš- 137b
 tu- 121b, 145a
 turtur 205a
 tut- 205a
 ululare 44a, 44b (c.), 190b, 192b, 193a (c.), 282a
 umbra 261a
 upupa 208b, 211a, 213a
 urulare 44a
 ustulare 397b
 utensilia 393b
 uva 123b
 vacca 120a, 223a, 292a, 349a
 vagina 247b
 vannus 21b, 247a
 varus 302a
 vascellum 70a, 247b, 337a, 393b
 vastare 39a
 venenum 237b, 318b
 venna 412b
 vermalia 247b
 vermis 286a, 296b, 297b (c.), 302a, 318b, 337a, 339b, 362a
 *vervecarius 120b, 188a, 349a
 verzinnen 143b
 vicinus 70a, 237b
 *vindisia 260b
 vipera 217a
 virga 402ab
 virgella 389a
 viridia 142b
 viridis 141b, 143a, 184b
 vissio 69a, 199a, 337a, 373b
 volare 37b, 392a, 395b
 *wafła 319b, 365b
 *waidanjan 358b
 wala 301b, 349b
 *walu 376a
 wand 319b
 wandlaus, wandluis (a.) 319a
 *wardôn 120b, 365b
 waspa 39b
 *weerbok 324b
 *weibjan 40b
 *werbel 256b, 301b, 339b
 *werwolf 57a, 350a
 win- 45a
 winde 245b
 wispelen 225b (c.), 273b
 *worm 49b
 zicar 255b
 zinzala 308b
 zinzulare 46b (c.)
 zu- 42b
- MOTS D'ORIGINE INCONNUE OU INCERTAIN
- 21, 57a (*tchabote*) 129b
 21, 135b (*djoli*) 135b
 21, 214a (*tchiproûle*) 97a
 21, 214b (*mitchène*) 92b
 21, 215a (*raw'hion*) 74a
 21, 215b (*rouquet, -in*) 82a
 21, 220b (*gruziner*) 40b
 21, 220b (*ritcholer*) 41a
 21, 220b (*tchouk'ser, etc.*) 132b
 21, 222a, 224b, 226b (*caïke, etc.*) 111b
 21, 224b (*cwagnô*) 111b
 21, 225a (*sôvêrdia*) 128a
 21, 225b (*pêwink*) 145a
 21, 225b (*tu*) 145a
 21, 226a, 227a (*tak'lin*) 136b
 21, 226a (noms du pinson dérivés du chant) 132b
 21, 227ab (*djêdjê*) 111b
 21, 227b (*bougron*) 143a
 21, 229a, 235b, 286a (*tchirou, etc.*) 121a
 21, 229a (*tchirawe*) 211a
 21, 230a (afr. *treiche*) 161b
 21, 231a (*matchot*) 166a
 21, 231a (*wichâ, etc.*) 165b
 21, 231b, 232b ('*lourdine*') 174b
 21, 231b (norm. *mari-brait*) 175a
 21, 231b (*marousse, etc.*) 174b
 21, 231b (*oudelle*) 175a
 21, 232b (*djène rôlê*) 212b
 21, 232b (*loûte*) 182b
 21, 232b (*roupèye*) 182b
 21, 232b (*stâtche, etc.*) 137b, 181b
 21, 232b (*têche, etc.*) 181b
 21, 232b (*wiltrope*) 165b
 21, 233b (*tchik-tchak*) 165b
 21, 234a ('*roitelet*') 178a
 21, 234b (*pôpinète*) 153b
 21, 235a (*ûtitch, etc.*) 170a
 21, 235b (*têrinia*) 149b
 21, 236a (*ma d'êwe*) 200b
 21, 236b, 239a (*houille, etc.*) 193b
 21, 236b (*lâne*) 198b
 21, 237b ('*bruhier*') 197b
 21, 238a (afr. *cacorun, etc.*) 190a
 21, 238a (*mawouche*) 193b
 21, 238a (*pèwion*) 190b
 21, 238a (*tchafô*) 190a
 21, 238ab (*aupite, etc.*) 199b
 21, 238b (*cloute*) 190b
 21, 239a (*poûte*) 193b
 21, 239a (*poûter*) 45a
 21, 239a (*tchape*) 194b
 21, 240b (*boute bouboute*) 208b
 21, 247b (*êlon, etc.*) 255b
 21, 248a (*abdjawe, etc.*) 244b
 21, 248a (*odjî, etc.*) 260a
 21, 248b (*macâr*) 242b
 21, 249b (anam. *teiche*) 260b
 21, 250a (*bêrlingue, etc.*) 246b
 21, 250a (*warbia*) 301b
 21, 250b (*ampièle*) 246a
 21, 250b (*coyène*) 246b
 21, 250b (*godje*) 246b
 21, 250b (*lôrdjète*) 246b
 21, 251a (*coreû*) 245a
 21, 251b (aliég. *rengion*) 251b
 21, 259a (*agayan*) 227b
 21, 262b (*trakèle, etc.*) 233b
 21, 263a (*clichéron*) 240a
 21, 264b (*guégnon*) 358b
 21, 265a (*hélène, ha-*) 313b
 21, 270a (*brouyon*) 264a
 21, 270a (*roudion*) 264b
 21, 270b (*bim'*) 275b
 21, 270b (*bôdêt*) 276b
 21, 270b (*fônèt, etc.*) 275a
 21, 271a (*sépièw*) 295b
 21, 273a (*pîtô, etc.*) 293b
 21, 273a ('*pluquette*') 306a
 21, 273b (*sêyète*) 316b
 21, 274b (AmiensN. *calène*) 277a
 21, 275b (*ûrê bièsse*) 326b
 21, 276b (*balowe, etc.*) 279b
 21, 277b, 429b (*tchalon*) 285b
 21, 277b (*cabawin*) 288a
 21, 277b (*hiêrfon*) 288a
 21, 278b, 279a (*cârzin, etc.*) 339b
 21, 279a (*tchin-hâye*) 270b
 21, 284a (*marlovèt*) 63b
 21, 320b (*rôziner*) 40b
 21, 326a (*kine, chonète*) 332b
 21, 450a (*tchatcha*) 161b
 21, 468b (*didiche*) 13b
 21, 514b (*warmaye*) 337a
 22/1, 21b, 22a ('*garenne*') 83b
 22/1, 85a (*anédi*) 36b
 22/1, 112a (*balouj'ner*) 281a
 22/1, 118b (*lurcète*) 65b
 22/1, 250b (*soukt*) 335a
 23, 42a (*rôziner*) 40b
 23, 151a (*lurcète*) 65b
 23, 188b (*taboulê, tabaré*) 187a

TABLE DES ILLUSTRATIONS

<p>1. Chasseurs à l'affût 363a</p> <p>2-5. Pièges à grives 381a</p> <p>6. Tendeur plaçant le <i>+plôyerou</i> 381b</p> <p>7. Tendeur relevant la <i>+k'(g)nôle</i> 382b</p> <p>8. Tendeur aux grives portant le panier et un grand cercle (<i>+bô</i>) maintenant les lacets 383b</p> <p>9. Vue aérienne d'un <i>+firt-djus</i> 385b</p> <p>10. Vue aérienne d'un <i>+hèrna</i>, actionné par un tendeur dans sa <i>+houbète</i> 386a</p>	<p>11. Cages 391a</p> <p>12. Tendeurs avec la <i>+préh'nîre</i> et un <i>+cou-d'-tchapê</i> 391b</p> <p>13. <i>+mowe à deûs</i> 394a</p> <p>14-16. <i>+brâyes</i> et oiseau avec la <i>+brâye</i> 394a</p> <p>17. Tendeurs dans la <i>+houbète</i> 394b</p> <p>18. Pêcheur à la truite 400a</p> <p>19. Pêcheur amorçant 406a</p> <p>20. Pêche au carrelet 408a</p>
---	--

Tous les documents proviennent du Musée de la Vie Wallonne, que nous remercions.

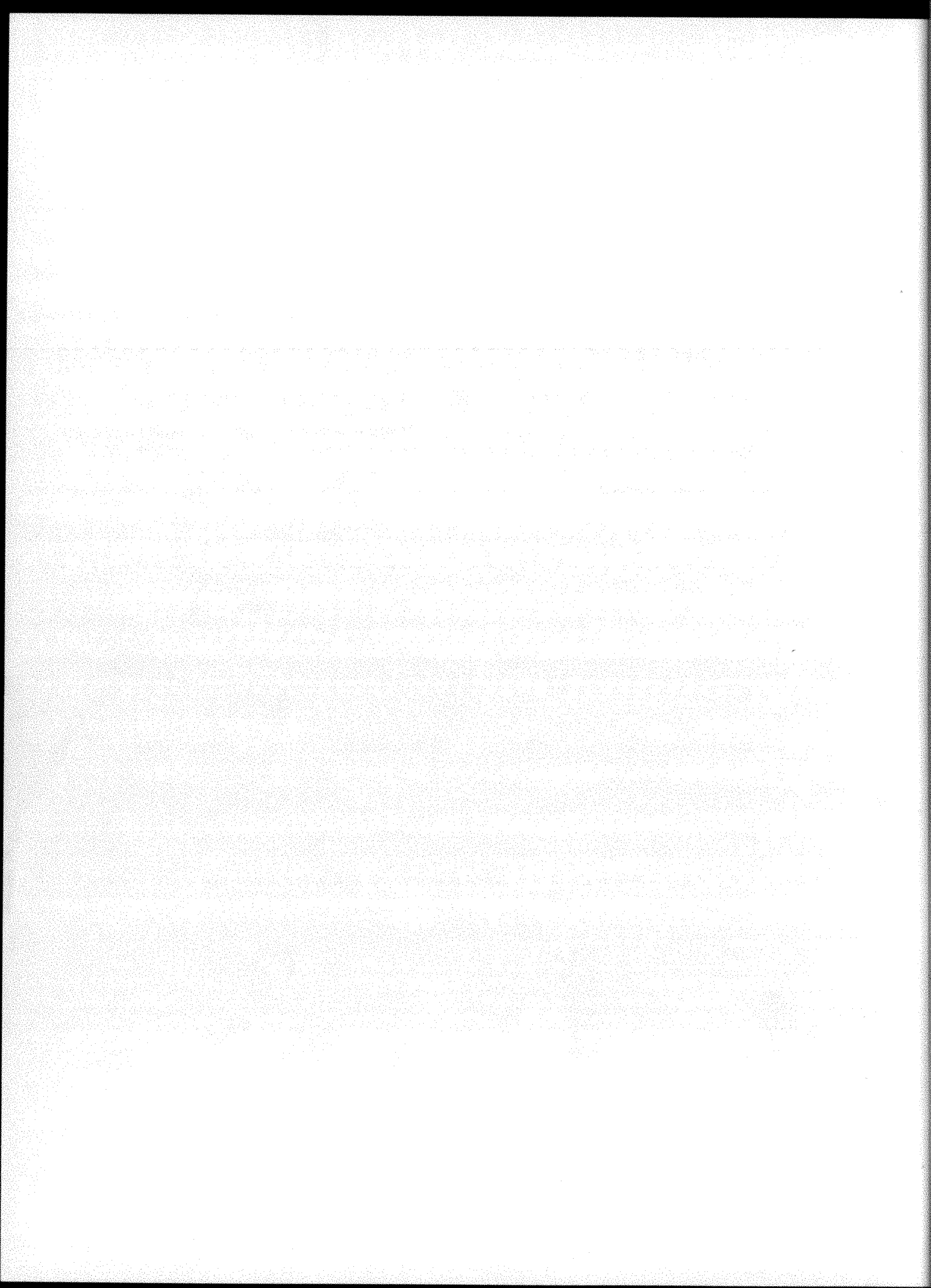
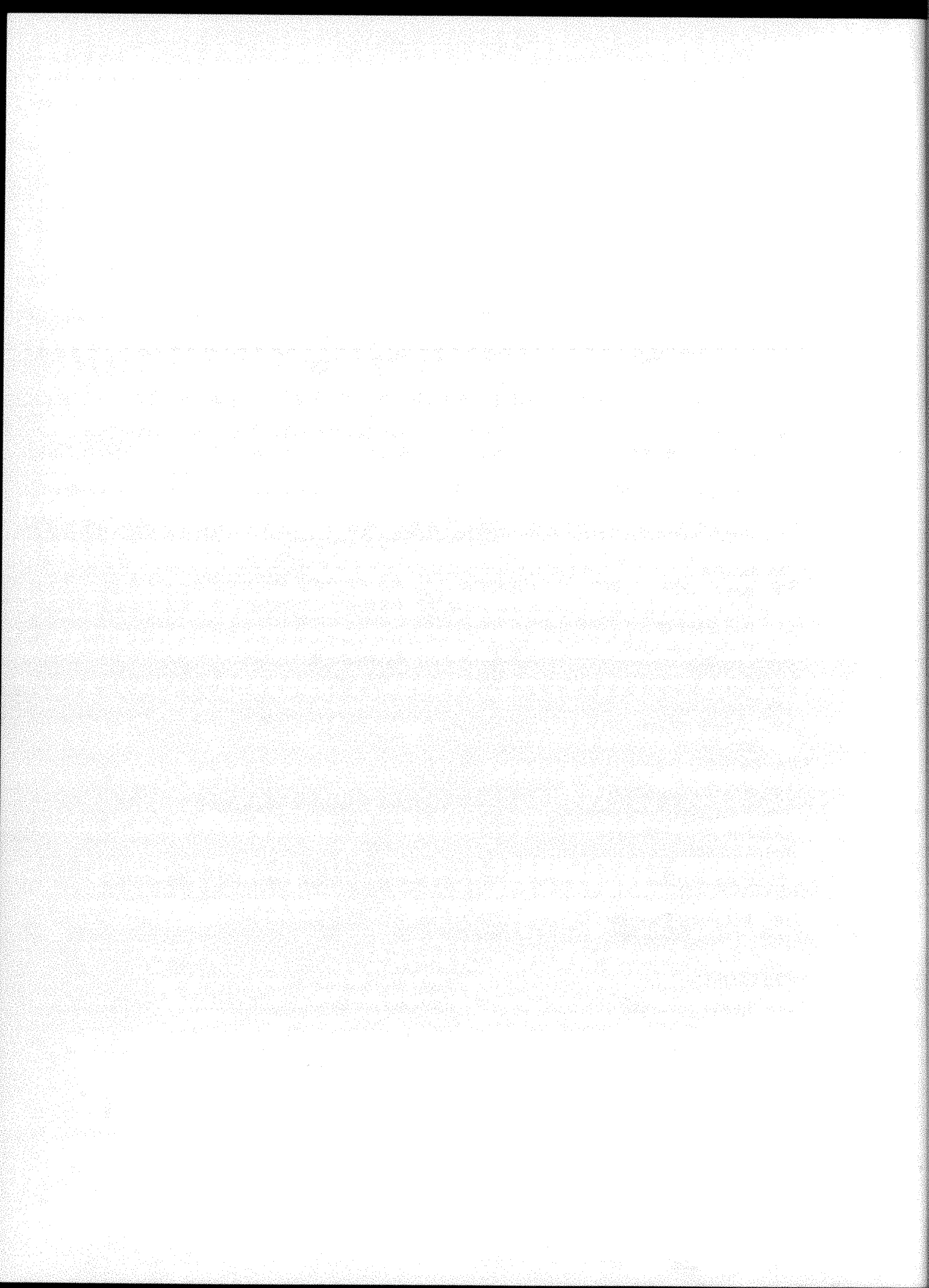

TABLE DES MATIÈRES

Introduction	7		
Bibliographie	10		
Notices et cartes			
GÉNÉRALITÉS			
1. BÊTE	13	30. LOUTRE (carte 13)	59
2. MÂLE (carte 1)	14	31. BLAIREAU (carte 14)	61
3. FEMELLE (carte 2)	15	32. MARTRE	63
4. OISEAU (carte 3)	17	33. FOUINE	64
5. POISSON	18	34. BELETTE (carte 15)	66
		35. PUTOIS (cartes 16, 17)	69
6. PATTE	19		
7. AILE (carte 4)	19	36. LOIR	72
8. PLUME	21	37. SOURIS (carte 18)	74
9. AIGUILLON (carte 5)	21	38. RAT	76
10. ARÊTE (de poisson) (carte 6)	24	39. MULOT (carte 19)	76
11. FOIE (carte 7)	25		
12. JABOT	29	40. ÉCUREUIL (carte 20)	79
13. GÉSIER	31	41. LIÈVRE	81
		42. GÎTE (du lièvre)	82
14. NID (carte 8)	33	43. CHAUVÉ-SOURIS (carte 21)	84
15. ABANDONNÉ (d'un nid) (carte 9)	35	44. TAUPE (carte 22)	87
16. DÉNICHÉ	38	45. TAUPINIÈRE	90
17. CHANTER	40	46. MUSARAIGNE (carte 23)	95
18. SIFFLER (d'un merle) (carte 10)	41	47. HÉRISSON (carte 24)	98
19. HURLER (de la chouette)	43	48. PIQUANT (du hérisson)	100
20. BOURDONNER	45		
21. PIQUER (d'un insecte)	47	OISEAUX	
		49. CORBEAU (carte 25)	101
MAMMIFÈRES			
22. SINGE	49	50. CORNEILLE (carte 26)	103
23. CERF (carte 11)	50	51. CHOUCAS (carte 26)	106
24. BICHE	52	52. PIE (carte 27)	107
25. CHEVREUIL	52	53. GEAI (carte 28)	109
26. SANGLIER (carte 12)	55	54. LORIOT (carte 29)	111
27. LOUP	56	55. ÉTOURNEAU (carte 30)	115
28. LOUVE	58	56. BERGERONNETTE (carte 31)	118
29. RENARD	58	57. ALOUETTE DES CHAMPS (carte 32)	121
		58. COCHEVIS (carte 33)	124
		59. MOINEAU (carte 34)	127
		60. PINSON (carte 35)	130
		61. CHARDONNET (carte 36)	133

- | | | | |
|---|-----|--|-----|
| 62. TARIN (carte 37) | 136 | BATRACIENS | |
| 63. LINOTTE (carte 38) | 138 | 98. SALAMANDRE et TRITON | 226 |
| 64. VERDIER | 140 | 99. GRENOUILLE (carte 59) | 228 |
| 65. SIZERIN FLAMMÉ (carte 39) | 141 | 100. COUVAIN (de grenouille) | 229 |
| 66. BOUVREUIL (carte 40) | 143 | 101. TÊTARD (de grenouille) (carte 60) | 231 |
| 67. BRUANT | 146 | 102. RAINETTE VERTE (carte 61) | 234 |
| 68. HIRONDELLE (carte 41) | 147 | 103. CRAPAUD (carte 62) | 236 |
| 69. MÉSANGE (carte 42) | 150 | 104. CRAPAUD ACCOUCHEUR (carte 63) | 238 |
| 70. PIE-GRIÈCHE | 153 | | |
| 71. GRIVE (carte 43) | 155 | POISSONS | |
| 72. MERLE (carte 44) | 162 | 105. CHABOT (carte 64) | 240 |
| 73. TRAQUET | 165 | 106. ANGUILE (carte 65) | 242 |
| 74. ROUGE-QUEUE (carte 45) | 167 | 107. CHEVESNE | 244 |
| 75. ROSSIGNOL (carte 46) | 170 | 108. ABLETTE | 245 |
| 76. ROUGE-GORGE (carte 47) | 173 | 109. VAIRON | 246 |
| 77. ROITELET et TROGLODYTE | | 110. GOUJON (carte 66) | 248 |
| (carte 48) | 175 | 111. GARDON (carte 67) | 249 |
| 78. FAUVETTE (carte 49) | 179 | 112. NASE ou HOTU (carte 68) | 251 |
| 79. MARTIN-PÊCHEUR | 183 | 113. ALOSE | 252 |
| 80. ENGOULEVENT | 184 | 114. TRUITE (carte 69) | 253 |
| 81. PIC (carte 50) | 185 | 115. SAUMON | 254 |
| 82. COUCOU | 188 | 116. BROCHET | 255 |
| 83. HIBOU | 189 | 117. LAMPROIE MARINE et | |
| 84. CHOUETTE (carte 51) | 191 | LAMPROIE FLUVIATILE | 256 |
| 85. ÉPERVIER | 194 | 118. PETITE LAMPROIE ou | |
| 86. AUTOUR et BUSE | 196 | LAMPROIE DE PLANER | 257 |
| 87. AUTRES RAPACES | 199 | 119. AUTRES POISSONS | 258 |
| 88. PIGEON RAMIER (carte 52) | 201 | | |
| 89. TOURTERELLE | 204 | INSECTES | |
| 90. PERDRIX (carte 53) | 205 | 120. BOURDON (carte 70) | 263 |
| 91. CAILLE (carte 54) | 207 | 121. FOURMI (carte 71) | 265 |
| 92. AUTRES OISEAUX | 209 | 122. FOURMILIÈRE | 270 |
| REPTILES | | 123. GUÈPE | 272 |
| 93. SERPENT (carte 55) | 215 | 124. GUÉPIER | 272 |
| 94. VIPÈRE | 217 | 125. FRELON | 273 |
| 95. COULEUVRE (carte 56) | 219 | 126. CALANDRE DES GRAINS | 276 |
| 96. LÉZARD (carte 57) | 220 | 127. HANNETON (carte 72) | 278 |
| 97. ORVET (carte 58) | 223 | 128. MAN (larve du hanneton) | |
| | | (carte 73) | 283 |
| | | 129. BOUSIER (carte 74) | 286 |
| | | 130. COCCINELLE | 289 |
| | | 131. VER LUISANT (carte 75) | 295 |
| | | 132. CARABE DORÉ | 297 |

133. MOUCHE	299	164. ESCARGOT	357
134. HYPODERME DU BŒUF	299	165. LIMACE (carte 89)	358
135. TAON (carte 76)	302		
136. MOUSTIQUE, COUSIN	305	VERS	
137. «MOUCHERON DU SOIR»	306	166. SANGSUE (carte 90)	360
		167. VER DE TERRE	362
138. PUCE (carte 77)	308		
		CHASSE	
139. PAPILLON	309	168-170. CHASSER, CHASSE, CHASSEUR	363
140. CHENILLE (carte 78)	311	171. BRACONNER	364
141. NID DE CHENILLES	313	172. BRACONNIER	366
142. ÉCHENILLER	314	173. GARDE-FORESTIER	367
		174. FUSIL	367
143. MITE (carte 79)	315	175. POUDRE (carte 91)	368
144. PUCERON	316	176. PIÈGE (pour mammifères)	
145. PUNAISE (carte 80)	318	(cartes 92 A-C)	369
146. GRILLON (carte 81)	320	TENDERIE	
147. COURTILIÈRE	321	177-178. TENDRE	
148. SAUTERELLE	322	(aux grives, aux oiseaux),	
		TENDEUR (carte 93)	373
149. BLATTE	325	179. PIÈGE (pour oiseaux) (carte 94) .	377
150. PERCE-OREILLE	326	180. LACET (carte 95)	379
		181. FILET (de tenderie)	384
151. POU (carte 82)	329	182. GLU (carte 96)	388
152. LENTE (carte 83)	330	183. CAGE (carte 97)	389
153. MORPION	331	184. ATTIRAIL (du tendeur)	392
154. LIBELLULE	332	185. AVEUGLER (un oiseau)	396
155. ÉPHÉMÈRE	336	186. APPRIVOISÉ	397
156. AUTRES INSECTES	338		
		PÊCHE	
ARACHNIDES		187-189. PÊCHER, PÊCHE, PÊCHEUR	
157. ARAIGNÉE (carte 84)	339	(carte 98)	399
158. TOILE D'ARAIGNÉE (carte 85) . .	342	190. LIGNE	401
159. FILS DE LA VIERGE	345	191. HAMEÇON (carte 99)	402
160. FAUCHEUX	347	192. AMORCE (carte 100)	404
		193. AMORCER	406
CRUSTACÉS		194. FILETS (de pêche)	407
161. ÉCREVISSE (carte 86)	350		
162. CLOPORTE (carte 87)	353	Index	415
		Table des illustrations	442
MOLLUSQUES		Table des matières	443
163. MOULE (carte 88)	355		



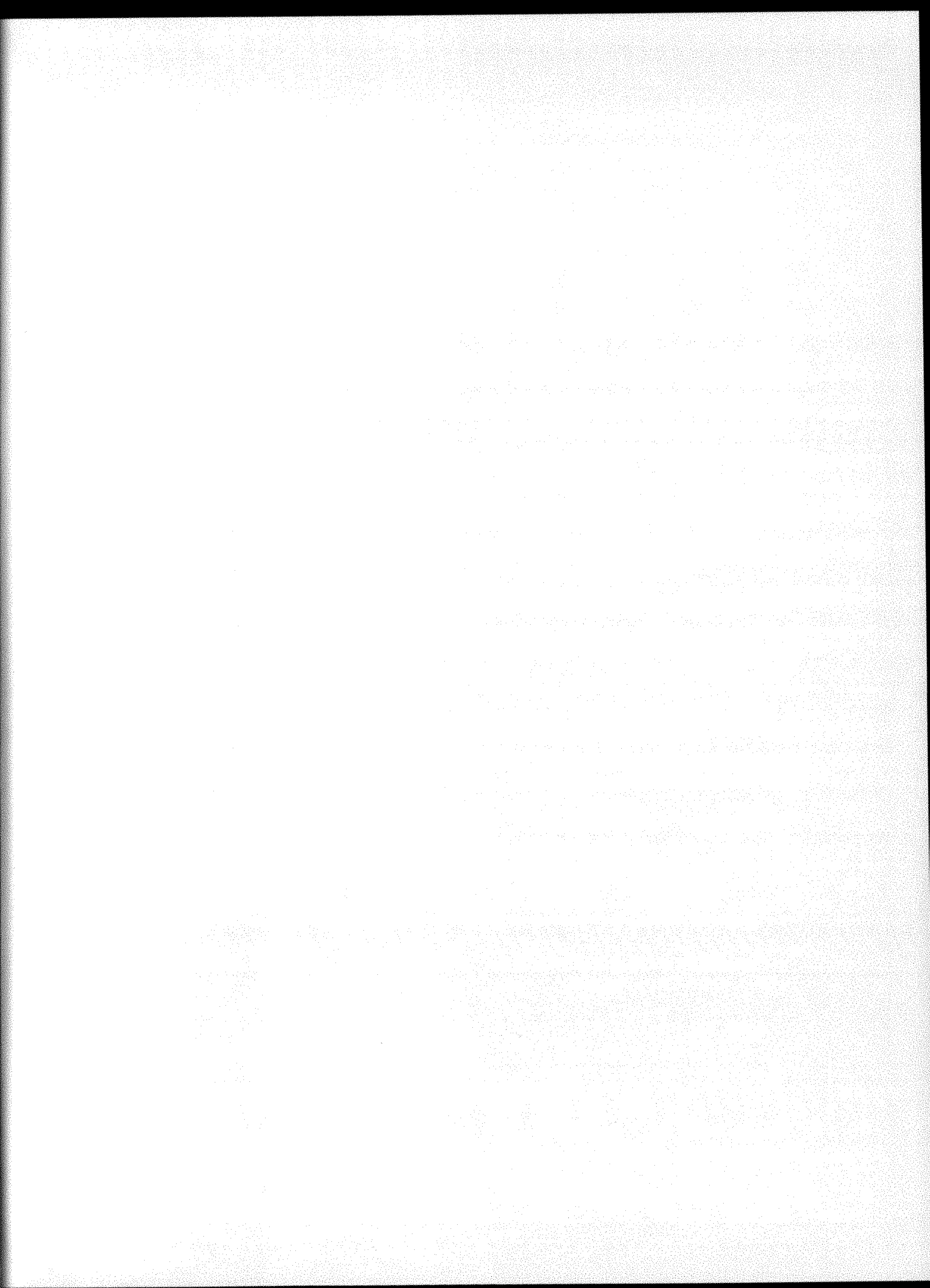

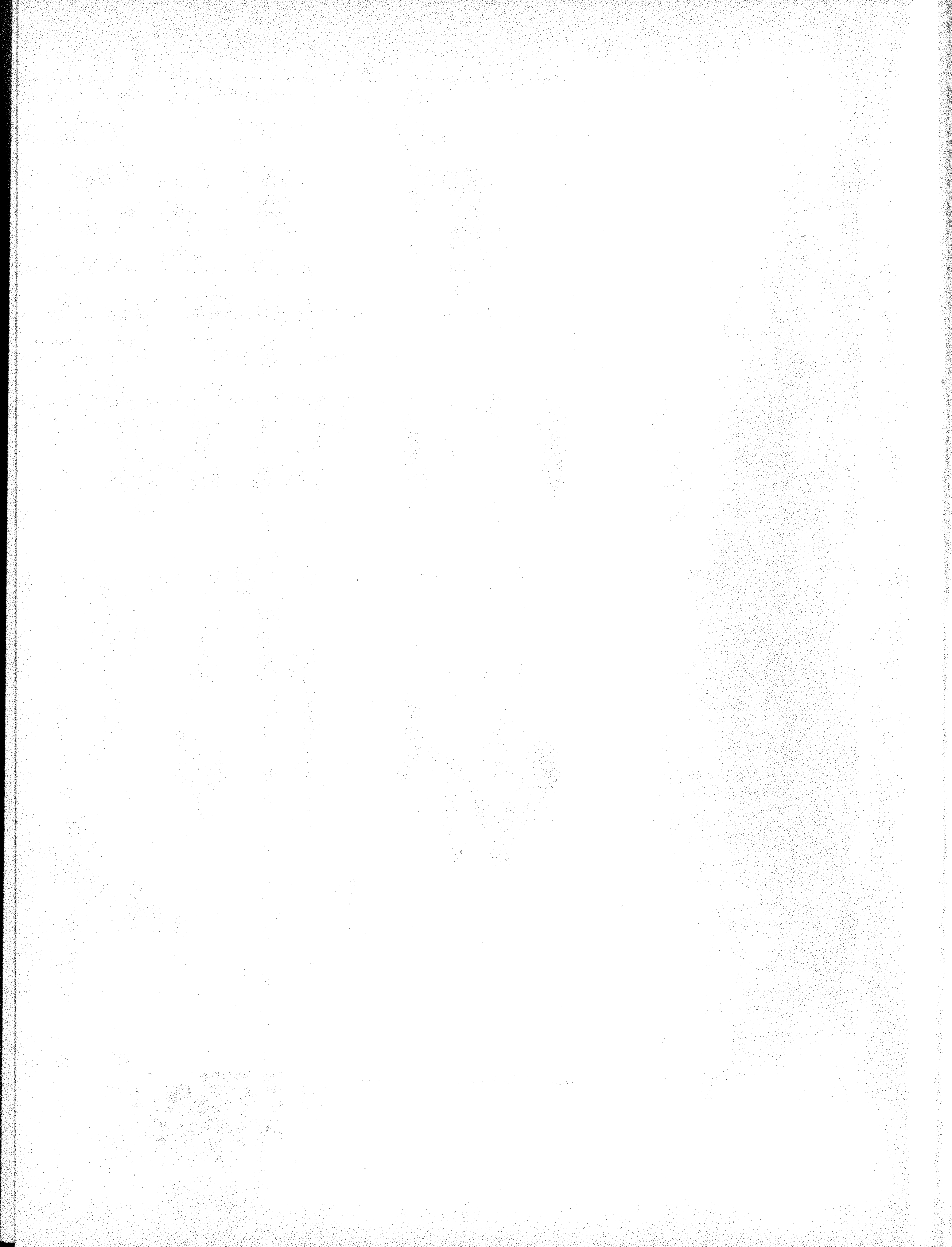

~~14252C~~

129210C(6)

ULg - C.I.C.B.

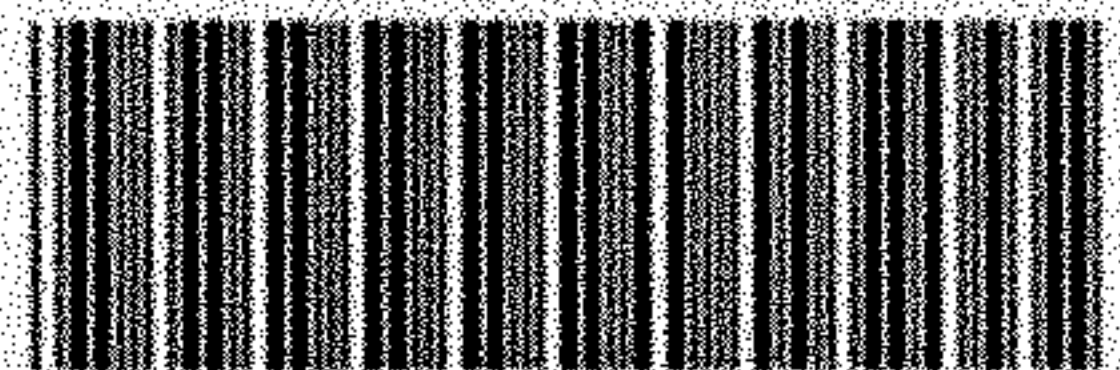

700006472

